



Anuario Estadístico

Baja California Sur

Edición 2005



INSTITUTO NACIONAL DE ESTADÍSTICA
GEOGRAFÍA E INFORMÁTICA



GOBIERNO DEL ESTADO DE
BAJA CALIFORNIA SUR

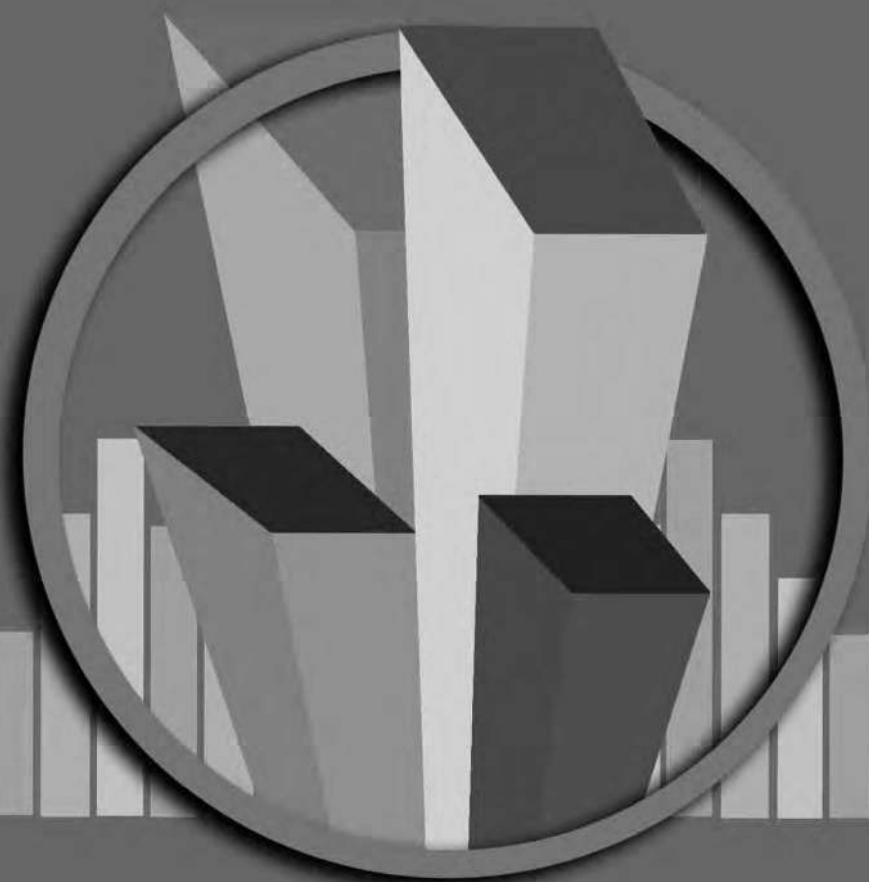

Anuario Estadístico

Baja California Sur

Edición 2005



INSTITUTO NACIONAL DE ESTADÍSTICA
GEOGRAFÍA E INFORMÁTICA

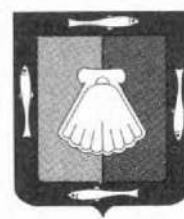

GOBIERNO DEL ESTADO DE
BAJA CALIFORNIA SUR

Anuario Estadístico del Estado de Baja California Sur.

Publicación anual. Primera edición. 544 p.p. Integra estadística básica relevante de temática general con relación al contexto estatal, relativa a los principales aspectos económicos y sociales. Su objetivo principal es difundir información estadística sobre la magnitud, estructura y distribución de universos y fenómenos de interés general, para el conocimiento básico de las entidades a través de tabulados, gráficas y mapas. La publicación se dirige a todo tipo de usuarios (funcionarios públicos de los diferentes niveles de la administración pública federal y estatal; académicos e investigadores; medios de comunicación; instituciones de los sectores público, privado y social, etcétera).

OBRAS AFINES O COMPLEMENTARIAS SOBRE EL TEMA: Cuadernos Estadísticos Municipales y Delegacionales, Anuario Estadístico de los Estados Unidos Mexicanos, Agenda Estadística y Cuaderno de Información Oportuna Regional.

SI REQUIERE INFORMACIÓN MÁS DETALLADA DE ESTA OBRA, FAVOR DE COMUNICARSE A:

Instituto Nacional de Estadística, Geografía e Informática

Dirección General de Coordinación de los Sistemas Nacionales Estadístico y de Información Geográfica

Dirección de Atención a Usuarios y Comercialización

Av. Héroe de Nacozari Sur Núm. 2301

Fracc. Jardines del Parque, CP 20270

Aguascalientes, Ags. México

TELÉFONOS: 01 800 111 46 34 Y (449) 918 19 48

www.inegi.gob.mx

atencion.usuarios@inegi.gob.mx

DR © 2005, **Instituto Nacional de Estadística,
Geografía e Informática**
Edificio Sede
Av. Héroe de Nacozari Sur Núm. 2301
Fracc. Jardines del Parque, CP 20270
Aguascalientes, Ags.

www.inegi.gob.mx
atencion.usuarios@inegi.gob.mx

**Anuario Estadístico del Estado de Baja California Sur
Edición 2005**

Impreso en México
ISSN 0188-8595

Presentación

El **Instituto Nacional de Estadística, Geografía e Informática (INEGI)** presenta el **Anuario Estadístico del Estado de Baja California Sur**, Edición 2005, documento que forma parte de una serie que comprende a todas las entidades federativas del país.

Esta publicación integra y difunde -incluyendo como preámbulo un mínimo de información geográfica- estadística seleccionada que permite conocer la magnitud, composición, distribución y comportamiento, de universos y fenómenos de interés general. Trata fundamentalmente aspectos sociodemográficos y económicos, para lo cual se recurre -bajo un enfoque de complementariedad- a las estadísticas generadas mediante los recientes censos y encuestas nacionales, y a la que se obtiene en el estado a partir de registros administrativos; en este último caso predomina la referida a 2004.

A través del esfuerzo cristalizado en esta obra, se pretende contribuir al desarrollo del Sistema Estadístico Estatal y al mejoramiento del Servicio Público de Información.

La realización de este anuario, es fruto de la corresponsabilidad de un gran número de instituciones de los sectores público, privado y social, encargadas de proporcionar la información estadística que generan y que conforman cada uno de los apartados.

En particular, la coordinación de los trabajos estuvo a cargo de la **Dirección Regional Noroeste** del **INEGI**, área que manifiesta su reconocimiento a las instituciones que participaron corresponsablemente y las invita, de la misma manera que a los usuarios en general, a enviar sus observaciones y sugerencias tendientes a enriquecer la publicación; esto permitirá satisfacer, cada vez mejor, las necesidades de información estadística en el ámbito donde se circunscribe el proyecto.

Las sugerencias y comentarios podrán enviarse a:

DIRECCIÓN REGIONAL NOROESTE DEL INEGI

Calle Comonfort, Edificio México Cuarto Piso, Centro de Gobierno
Entre Blvd. Paseo Río Sonora y Avenida Cultura
CP 83280, Hermosillo Son.
Teléfono: 01 (662) 212 15 98 ext. 2328
Fax: 01 (662) 212 17 20

Nota

Como resultado del proceso de enriquecimiento continuo de la publicación, esta edición 2005 presenta algunos ajustes con relación a la del 2004; hecho que obedece fundamentalmente a la incorporación y/o modificación de algunos cuadros estadísticos y gráficas, considerando, por un lado, las sugerencias de las instituciones que participan y, por otro, la necesidad de adecuaciones a partir del desarrollo del diseño conceptual para el tratamiento de los temas.

En términos de la incorporación de nuevas estadísticas se encuentran las referidas a los *Censos Económicos 2004*; la información de las *Encuestas Nacional de Empleo y de Ocupación y Empleo*, proyectos que culminaron un proceso de ajustes conceptuales y de cobertura; lo relativo a Accidentes de Tránsito Terrestre en Zonas Urbanas y Suburbanas; la inclusión de un cuadro en Agricultura de fuente central; y la información de las Cuentas Corrientes y de Acumulación de los Gobiernos Estatales. Por lo demás, los contenidos de la presente edición se sustentan en los incorporados para ediciones anteriores, sin embargo, se presentan algunas precisiones conceptuales en distintos apartados, principalmente en Educación y Cultura.

Asimismo, cabe destacar que la estadística proveniente de oficinas regionales o delegacionales que se presenta en cada cuadro con una anotación expresa respecto a su carácter preliminar, es susceptible de ser modificada por parte de la propia oficina que la proporcionó, independientemente de los ajustes derivados del proceso de validación por parte del área central que corresponda.

Instituciones que Proporcionaron Información

	Siglas
Asociación Mexicana de la Industria Automotriz, Asociación Civil	AMIA
Banco de México	BANXICO
Centro de Integración Juvenil	
Comisión Estatal de Arbitraje Médico	COESAMED
Comisión de Estatal de Agua Potable y Alcantarillado	
Comisión Federal de Electricidad	CFE
Comisión Federal de Telecomunicaciones	COFETEL
Comisión Nacional del Agua	CNA
Comisión Nacional Forestal	CONAFOR
Coordinación Estatal de Promoción al Turismo	
Consejo Tutelar para Menores	CONTUMEN
Comité de Información Estadística y Geográfica del Sector Agropecuario	
Dirección de Recursos Humanos del Gobierno del Estado	
Dirección General de Seguridad Pública y Transito Municipal	
Fideicomisos Instituidos en Relación con la Agricultura en el Banco de México	FIRA
Fondo Nacional de Empresas en Solidaridad	FONAES
Heroico Cuerpo de Bomberos	
H: Ayuntamiento de Comondú	
H: Ayuntamiento de La Paz	
Instituto de Estatal de Educación para Adultos	IEEA
Instituto de Servicios de Salud del Gobierno del Estado	ISSE
Instituto de Seguridad y Servicios Sociales de los Trabajadores del Estado	ISSSTE
Instituto Mexicano del Seguro Social	IMSS
Instituto Nacional de Antropología e Historia	INAH
Instituto Nacional de Estadística, Geografía e Informática	INEGI
Instituto Sudcaliforniano de Cultura	
Liconsá S.A. de C.V.	
Nacional Monte de Piedad I. A. P.	
Policía Federal Preventiva	
Procuraduría de los Derechos Humanos del Estado	
Procuraduría Federal de Protección al Ambiente	PROFEPA
Procuraduría General de Justicia del Estado	PGJ
Procuraduría General de la República	PGR
Secretaría de Agricultura, Ganadería, Desarrollo Rural, Pesca y Alimentación	SAGARPA
Secretaría de Comunicaciones y Transportes	SCT
Secretaría de Promoción y Desarrollo Económico del Gobierno del Estado	
Secretaría de Desarrollo Social	SEDESOL
Secretaría de Economía	SE
Secretaría de Educación Pública	SEP
Secretaría de Marina	SM
Secretaría del Trabajo y Previsión Social	STPS
Secretaría de Medio Ambiente y Recursos Naturales	SEMARNAT
Secretaría de Planeación Urbana, Infraestructura y Ecología	SEPUIE
Servicio de Administración Tributaria	SAT
Servicio Postal Mexicano	SEPOMEX
Sistema de Agua Potable y Alcantarillado de La Paz	
Telecomunicaciones de México	TELECOMM
Tribunal Superior de Justicia del Gobierno del Estado	

Estadísticas Continuas que se Incluyen en el Anuario, Generadas por el INEGI con Base en Registros Administrativos Proporcionados por Otras Instituciones

Apartado	Estadística	Proyecto	Fuente Primaria
Población	<ul style="list-style-type: none"> • Nacimientos • Defunciones • Matrimonios • Divorcios 	Estadísticas de Natalidad, de Mortalidad y de Nupcialidad	<ul style="list-style-type: none"> • Oficialías y Oficinas del Sistema Nacional del Registro Civil • Agencias del Ministerio Público Juzgados de lo Civil, de lo Familiar y Mixtos
Seguridad y Orden Público	<ul style="list-style-type: none"> • Presuntos Delincuentes y Delincuentes Sentenciados • Delitos Materia de la Consignación y de la Sentencia • Intentos de Suicidio y Suicidios 	Estadísticas Judiciales en Materia Penal Estadísticas sobre Intentos de Suicidio y Suicidios	<ul style="list-style-type: none"> • Juzgados Penales de Primera Instancia de los Fueros Común y Federal • Agencias del Ministerio Público
Trabajo	<ul style="list-style-type: none"> • Convenios de Trabajo • Conflictos de Trabajo • Emplazamientos a Huelga • Huelgas Estalladas 	Estadísticas sobre Relaciones Laborales de Jurisdicción Local	<ul style="list-style-type: none"> • Junta Local de Conciliación y Arbitraje • Junta Local de Conciliación y Arbitraje
Sector Público	<ul style="list-style-type: none"> • Ingresos y Egresos Brutos del Estado y de los Municipios 	Estadísticas de Finanzas Públicas Estatales y Municipales	<ul style="list-style-type: none"> • Secretaría de Finanzas del Gobierno del Estado • Tesorerías Municipales

Otras Siglas de Instituciones y/o Conceptos

A.C.	Asociación Civil
CENDI	Centro de Desarrollo Infantil
CERESO	Centro de Readaptación Social
CSGNEGI	Coordinación General de los Servicios Nacionales de Estadística, Geografía e Informática
CONAFE	Consejo Nacional de Fomento Educativo
CETES	Certificado de la Tesorería de la Federación
DGG	Dirección General de Geografía
INE	Instituto Nacional de Ecología
IVA	Impuesto al Valor Agregado
PROCAMPO	Programa de Apoyos Directos al Campo
S.A.	Sociedad Anónima
S.A. de C.V.	Sociedad Anónima de Capital Variable

Signos y Símbolos

NA	No Aplicable
ND	No Disponible
NS	No Significativo
P/	Cifras Preliminares
E/	Cifras Estimadas
C	Cifras Confidenciales
R/	Cifras Revisadas
%	Porcentaje
°C	Grados Centígrados
-	Cifras Negativas

División Geoestadística Municipal

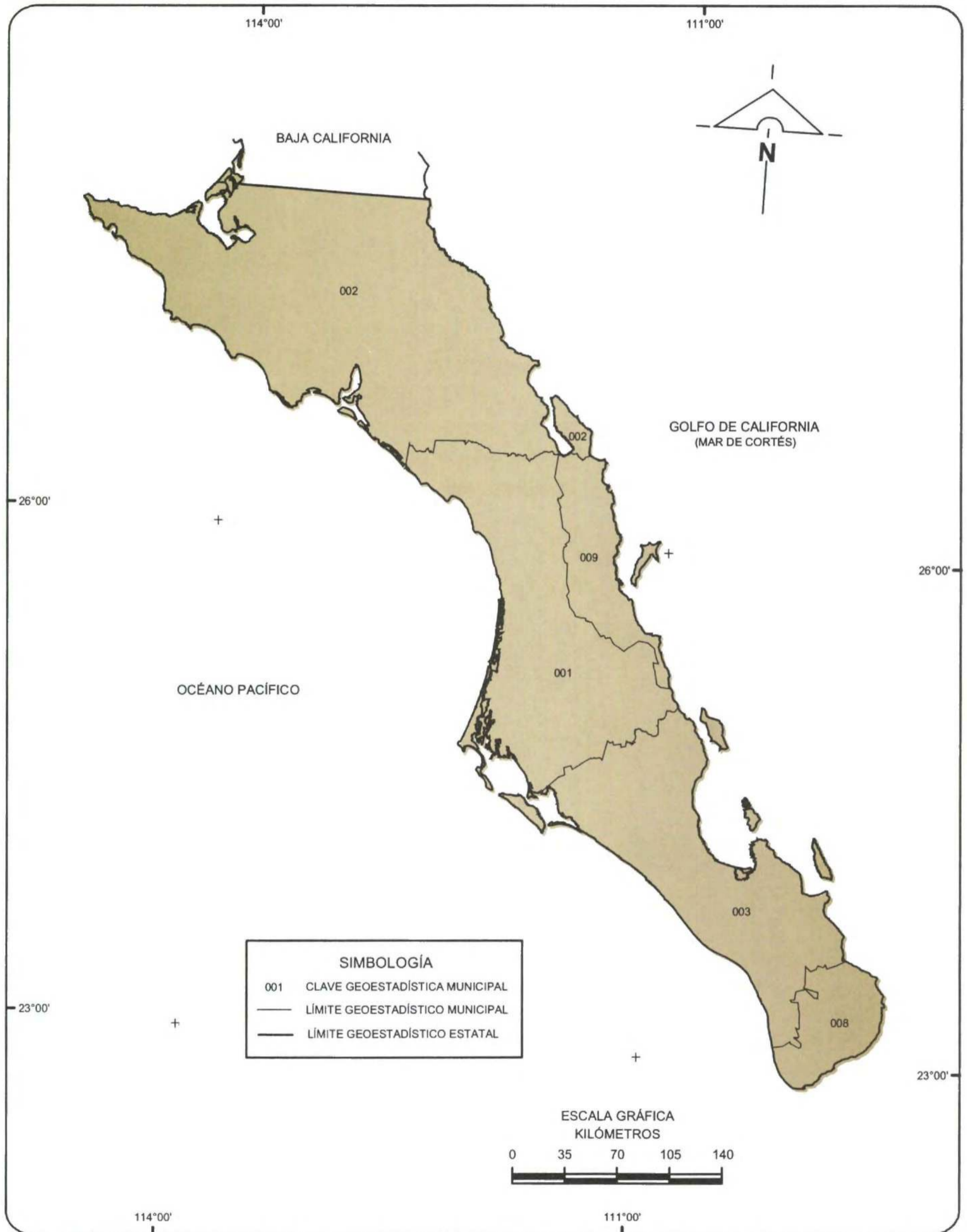

NOTA: Las divisiones incorporadas en los mapas contenidos en este anuario corresponden al Marco Geoestadístico del INEGI y no a la división político-administrativa del estado.
 FUENTE: INEGI. Marco Geoestadístico, 2000.

DIVISIÓN MUNICIPAL

CLAVE	MUNICIPIO
001	COMONDÚ
002	MULEGÉ
003	PAZ, LA
008	CABOS, LOS
009	LORETO

Índice General

Introducción	XIII
1. Aspectos Geográficos	1
2. Medio Ambiente	27
3. Población	43
4. Vivienda y Urbanización	81
5. Salud	103
6. Educación y Cultura	147
7. Seguridad y Orden Público	187
8. Trabajo	227
9. Información Económica Agregada	303
10. Agricultura	337
11. Ganadería	355
12. Aprovechamiento Forestal	369
13. Pesca	377
14. Minería	387
15. Industria Manufacturera	393
16. Construcción	399
17. Electricidad	409
18. Comercio	419
19. Turismo	439
20. Transportes y Comunicaciones	449
21. Indicadores Financieros	475
22. Sector Público	487
Glosario	505

Introducción

Dentro del proceso de desarrollo nacional, la información estadística constituye un insumo fundamental para la elaboración de diagnósticos, la formulación, instrumentación y control de planes y programas, así como para evaluar los resultados de la gestión pública; asimismo, es un elemento indispensable en la realización de estudios e investigaciones por parte de usuarios del sector privado y académico, y del público en general. Esto es así, en virtud de que con la información estadística es posible caracterizar y conocer los fenómenos económicos y sociales, lo cual permite el análisis y la toma de decisiones para alcanzar los objetivos que se persiguen.

Consecuente con lo anterior, y de acuerdo con la legislación en la materia, el **Instituto Nacional de Estadística, Geografía e Informática (INEGI)** genera información estadística sobre una amplia variedad de temas económicos y sociodemográficos, a partir de un *Programa de Censos Nacionales*, otro de *Encuestas (en hogares, en establecimientos y especiales)*, y uno más de *Aprovechamiento de Registros Administrativos (estadísticas vitales, sociales, económicas y sobre tecnología de la información y comunicaciones)*, cuyos resultados se ponen al alcance de los usuarios a través de libros y medios magnéticos. Simultáneamente, el **INEGI** atiende otros dos programas estadísticos sustentados en parte por los tres ya mencionados: el de *Estadística Derivada (Sistemas de Cuentas, indicadores macroeconómicos y Matriz de Insumo-Producto)*, mediante el que se produce estadística sobre los grandes agregados económicos nacionales, y el de *Integración de Estadísticas*, por medio del cual, bajo un enfoque de complementariedad, se integran estadísticas seleccionadas producidas por el propio **Instituto**, y estadísticas generadas por diferentes instituciones de los sectores público, privado y social, lo que permite ofrecer a los usuarios, en un solo producto, la información más relevante que se encuentra disponible sobre un sector o actividad económica, o bien, sobre diversos temas, pero teniendo como circunscripción una determinada entidad federativa o un municipio. Precisamente, dentro de ese programa se ubica el proyecto de *Anuarios Estadísticos de los Estados (AEE)*, mismo que se orienta a generar productos, cuyo contenido cubre temas económicos y sociodemográficos con cifras desagregadas al nivel de los municipios que conforman cada estado.

El antecedente de los *Anuarios* se encuentra en los *Manuales de Estadísticas Básicas de los Estados (MEBE, 1979-84)*, primer esfuerzo de alcance nacional dirigido a satisfacer las necesidades de información, sobre una amplia cobertura de temas referidos a cada estado y a sus municipios. Ambos proyectos se establecieron en congruencia con la necesidad reflejada en las acciones que, traducidas en la publicación de compendios, prontuarios, breviaros, agendas, memorias, cuadernos, monografías, anuarios y otro tipo de

productos, en diferentes momentos han realizado los propios **Gobiernos de los Estados**, e incluso algunas instituciones de los sectores público federal y privado, con el propósito de integrar y disponer de información acerca de la unidad político-administrativa de su interés.

A través de los *MEBE*, se buscaba integrar toda la estadística que sobre un estado estuviese disponible, ejercicio que permitiría identificar la problemática en materia de información estadística estatal y municipal. A partir de esos resultados y de la experiencia operativa que se tuvo, nace en 1984 el proyecto *AEE*, mismo que desde entonces y hasta la fecha, se ha desarrollado con las autoridades estatales y las instituciones fuente, para avanzar en cuanto a la integración de la información estadística, conforme a los requisitos mínimos que ésta debe tener para servir como sustento del análisis y la toma de decisiones: *significación conceptual, veracidad, suficiencia, operatividad, comparabilidad, oportunidad, accesibilidad y continuidad*.

El proyecto *AEE* tiene como objetivo *integrar y publicar cada año, información estadística del ámbito estatal, sobre la magnitud, estructura, distribución, comportamiento e interrelaciones de universos y fenómenos de interés general, para el conocimiento básico de cada entidad*. Persigue en particular: a) ofrecer las estadísticas relevantes más recientes del contexto estatal, bajo normas de presentación que faciliten la consulta; b) servir de base para el desarrollo de un banco de datos a nivel de cada estado, en donde se almacene y sistematice la información con mayores niveles de desagregación y c) constituir un instrumento de diagnóstico de la información generada en las entidades por los diferentes sectores, que permita la identificación de problemas básicos que requieran atención y solución. Estos objetivos son congruentes con el proceso de modernización nacional, el cual, sin duda, debe sustentarse en más y mejor información estadística, disponible en el momento, el lugar y con las características que se requiera.

La importancia del proyecto *AEE* radica en su contribución al desarrollo de los **Sistemas Estadísticos de los Estados**, ya que su ejecución coadyuva a consolidar aspectos básicos relativos a los procesos de integración y difusión de la información, especialmente el establecimiento de flujos continuos de estadísticas entre los generadores y los usuarios. Esto es posible en virtud de que participan los **Gobiernos de los Estados**, las **instituciones de los sectores público, privado y social**, y el **INEGI**. Este esquema de responsabilidad tiene como marco de referencia, al Comité Técnico Regional de Estadística y de Información Geográfica -adscrito al COPLADE-, figura jurídica a la que de acuerdo con la *Ley de Información Estadística y Geográfica*, concurren la Federación y los Estados para conjuntar esfuerzos y recursos en cuanto al desarrollo estadístico. Específicamente, los trabajos en las entidades federativas se coordinan con el área que tiene asignada la función en materia estadística, dentro de la Administración Pública Estatal.

Las acciones impulsadas con el proyecto, permiten integrar, en cada estado, un *Anuario* con información estadística producida por

alrededor de 60 instituciones de los diferentes sectores, simplificando el acceso de los usuarios a las cifras que año con año se producen, con lo cual se fortalece el **Servicio Público de Información**. Adicionalmente, en virtud de que estas publicaciones se elaboran bajo criterios homogéneos, se tiende a posibilitar la comparabilidad de datos entre los estados y a través del tiempo. Cabe señalar que las estadísticas integradas en cada entidad, adquieren mayor utilidad en la medida que pueden referenciarse con los totales que corresponden al país. En tal sentido, **el carácter nacional del proyecto permite impulsar el establecimiento de mecanismos para buscar la congruencia de resultados entre las cifras que se integran en los estados y las difundidas en forma agregada por parte de las instituciones centrales, aspecto sustantivo dentro del proceso de descentralización y desarrollo del Sistema Estadístico Nacional.**

Las cifras que se ofrecen en los *Anuarios* son aportadas por instituciones, cuyos sistemas de información presentan distintos grados de desarrollo, lo que se traduce en la necesidad de realizar tareas de revisión, adecuación y homogeneización de cuadros estadísticos, que en algunos casos no desembocan en los resultados esperados de acuerdo con la normatividad establecida. De la misma manera, el mayor o menor grado de descentralización existente en las instituciones en materia estadística, condiciona la posibilidad de obtener las cifras en el ámbito de los estados. En particular, en el caso de las estadísticas aportadas por las delegaciones u oficinas regionales, los resultados que se incluyen tienen **carácter preliminar**, mientras no sean liberados como definitivos por parte del área central correspondiente, proceso que pudiese dar lugar a determinados ajustes numéricos. Al tener identificada esta situación, entre las labores de evaluación que se llevan a cabo para el proyecto, se realizan ejercicios de comparación entre los datos difundidos a través de los *Anuarios* y aquéllos que, luego de un tratamiento a nivel central, se publican por parte de los organismos e instituciones, según su ámbito de competencia; los resultados de dichos ejercicios han permitido identificar diferencias que dan lugar a impulsar el *Programa de Concertación*, promovido por el **INEGI** ante las distintas instituciones generadoras, para favorecer el desarrollo de los **Sistemas Estadísticos Sectoriales**, a partir de la coordinación y la corresponsabilidad de las instancias involucradas; acciones a las que se suman las de desarrollo operativo y normativo, la conjunción de recursos y la capacitación correspondiente.

La estructura del documento consta de veintidós apartados estadísticos; el primero de los temas, el de Aspectos Geográficos, proporciona una referencia sobre el entorno físico al que corresponden las estadísticas; se continúa con el de Medio Ambiente, a través del cual se da una aproximación al conocimiento del estado que guardan algunos de los recursos naturales en la entidad, así como las medidas instrumentadas por parte de la administración pública para la preservación ambiental. Enseguida se presenta lo relativo a Población, para dar lugar, en secuencia inmediata, a un bloque de temas referidos a los satisfactores socialmente necesarios para el bienestar, desarrollo y prevalencia de la misma, incorporando estadísticas sobre: Vivienda y Urbanización, Salud, Educación y

Cultura, y Seguridad y Orden Público. También, se ofrece un apartado sobre Trabajo, que sirve de enlace con los de corte económico, mismos que son abordados en los siguientes términos: el de Información Económica Agregada, da una visión sobre la magnitud y principales características del aparato productivo de la entidad, aspecto que se detalla en los apartados subsecuentes sobre los sectores primario (Agricultura, Ganadería, Aprovechamiento Forestal y Pesca), secundario (Minería, Industria Manufacturera, Construcción y Electricidad) y terciario (Comercio, Turismo, Transportes y Comunicaciones, Indicadores Financieros y Sector Público).

Los contenidos de los *Anuarios* son integrados predominantemente con estadísticas obtenidas a partir de registros administrativos de las fuentes que colaboran; en todos los casos, las cifras corresponden al último año que esté disponible. Asimismo, se incorporan datos censales y de encuestas.

Dentro del marco de complementariedad que se busca para incorporar la información proveniente de los métodos descritos, cabe resaltar la inclusión -en paralelo a la estadística básica- de algunos cuadros con indicadores económicos considerados como relevantes para el análisis del contexto estatal, tales como el Producto Interno Bruto; por las características de esta información, su obtención proviene de concertaciones con las fuentes generadoras, a nivel central. El contenido y la forma de abordar cada tema, a partir de una combinación de cuadros y gráficas, pretende facilitar la consulta que realizan los distintos usuarios.

También, es preciso enfatizar que la integración de un gran número de términos estadísticos en un documento de esta naturaleza, determina la necesidad de incorporar elementos adicionales que favorezcan la interpretación conceptual de aquéllos. En tal sentido, se incluye un glosario básico integrado con base en las definiciones que proveen tanto las publicaciones estadísticas sectoriales, como las áreas sustantivas de las instituciones, responsables de la generación y difusión de la estadística.

Por la amplia cobertura temática de los *Anuarios*, la desagregación municipal del contenido y la periodicidad de los productos, se les considera documentos de utilidad para todo tipo de usuario que tenga interés en la información estadística de cada estado, tanto los especializados, como aquéllos cuyos requerimientos se ubican en un nivel de consulta básica.

Por lo que se refiere a su difusión, los 32 *Anuarios* se publican en forma impresa, así como en la página del **INEGI** en Internet; y, de acuerdo con los compromisos firmados con autoridades locales, algunos de ellos se ofrecen también en sistemas de consulta en discos compactos.

Con esto se atienden las exigencias de modernización del servicio, se cubren las posibilidades de acceso más amplias y se mejoran su alcance y características.

Finalmente, es oportuno comunicar a todos los usuarios de la presente edición, que el proyecto AEE se inscribe en una dinámica de enriquecimiento y superación permanente, de tal forma que cada vez se ofrezcan mejores resultados. En este sentido, se advierte al lector que no necesariamente habrá plena coincidencia en la cobertura de categorías y variables entre las distintas ediciones que se han publicado de cada Anuario, máxime si se toma en cuenta que de manera continua se presentan nuevas necesidades y se identifica más información relevante, a la par que se desarrollan los criterios respecto al tratamiento de la misma.

Nota: Aspectos Geográficos

Este capítulo contiene información básica para que el lector pueda ubicar geográficamente los fenómenos socioeconómicos expresados en los datos estadísticos.

Es pertinente aclarar a los usuarios que la información contenida en el capítulo de la presente edición, podría mostrar algunas diferencias con relación a la de ediciones precedentes, debido a una adecuación metodológica acorde al actual formato de las fuentes y al uso de nuevas herramientas de trabajo en la fase de procesamiento de los datos.

El contorno estatal de los mapas que se muestran en este capítulo se basa en el Marco Geoestadístico del XII Censo General de Población y Vivienda, 2000.

Los valores de coordenadas geográficas en los cuadros 1.1, 1.2.1 y 1.3 están aproximados a minutos, y los de altitud a decenas de metros. En el concepto OTRO, de los cuadros 1.5, 1.8, 1.9 y en las clases no aptas del cuadro 1.10, se incluyen cuerpos de agua y zona urbana.

En los mapas generalmente no se representan áreas con superficie menor a 306.25 kilómetros cuadrados.

Para mayor información sobre la geografía estatal se sugiere consultar, adicionalmente a las fuentes utilizadas, otras publicaciones editadas por el **INEGI**, entre las que se encuentran: cartografía geológica y edafológica a escala 1:250 000.

1. Aspectos Geográficos

1.1	Ubicación Geográfica	3
1.2	División Municipal	3
1.2.1	Coordenadas Geográficas y Altitud de las Cabeceras Municipales	3
1.3	Elevaciones Principales	4
1.4	Fisiografía	4
1.5	Geología	4
1.5.1	Sitios de Interés Geológico	5
1.6	Climas	5
1.6.1	Estaciones Meteorológicas	6
1.6.2	Temperatura Media Anual	6
1.6.2.1	Temperatura Media Mensual	6
1.6.2.2	Temperatura Extrema en el Mes	7
1.6.3	Precipitación Total Anual	8
1.6.3.1	Precipitación Total Mensual	8
1.7	Regiones y Cuencas Hidrológicas	10
1.7.1	Corrientes de Agua	10
1.7.2	Cuerpos de Agua	10
1.8	Suelos Dominantes	11
1.9	Agricultura y Vegetación	11
1.10	Uso Potencial de la Tierra	12
Mapas		
1.	Infraestructura para el Transporte	13
2.	Orografía	14
3.	Fisiografía	15
4.	Geología	16
5.	Sitios de Interés y Estructuras Geológicas	17
6.	Climas	18
7.	Isotermas	19
8.	Isoyetas	20
9.	Regiones y Cuencas Hidrológicas	21
10.	Corrientes y Cuerpos de Agua	22
11.	Suelos Dominantes	23
12.	Agricultura y Vegetación	24
13.	Uso Potencial Agrícola	25
14.	Uso Potencial Pecuario	26

1. ASPECTOS GEOGRÁFICOS

UBICACIÓN GEOGRÁFICA

CUADRO 1.1

COORDENADAS GEOGRÁFICAS EXTREMAS	AL NORTE 28° 16', AL SUR 22° 33' DE LATITUD NORTE; AL ESTE 109° 22', AL OESTE 115° 04' DE LONGITUD OESTE. a/
PORCENTAJE TERRITORIAL	EL ESTADO DE BAJA CALIFORNIA SUR REPRESENTA EL 3.8% DE LA SUPERFICIE DEL PAÍS. b/
COLINDANCIAS	BAJA CALIFORNIA SUR COLINDA AL NORTE CON BAJA CALIFORNIA Y EL GOLFO DE CALIFORNIA; AL ESTE CON EL GOLFO DE CALIFORNIA; AL SUR Y OESTE CON EL OCÉANO PACÍFICO. a/

FUENTE: a/ INEGI. *Marco Geoestadístico, 2000.*

b/ INEGI-DGG. *Superficies del País por Entidad y Municipio. 2000.* Inédito.

DIVISIÓN MUNICIPAL

CUADRO 1.2

CLAVE	MUNICIPIO	CABECERA MUNICIPAL
001	COMONDÚ	CIUDAD CONSTITUCIÓN
002	MULEGÉ	SANTA ROSALÍA
003	PAZ, LA	PAZ, LA
008	CABOS, LOS	SAN JOSÉ DEL CABO
009	LORETO	LORETO

FUENTE: INEGI. *Baja California Sur. XII Censo General de Población y Vivienda 2000. Tabulados Básicos.*

COORDENADAS GEOGRÁFICAS Y ALTITUD DE LAS CABECERAS MUNICIPALES

CUADRO 1.2.1

CABECERA	LATITUD NORTE		LONGITUD OESTE		ALTITUD METROS
	GRADOS	MINUTOS	GRADOS	MINUTOS	
CIUDAD CONSTITUCIÓN	25	01	111	40	50
SANTA ROSALÍA	27	20	112	16	40
PAZ, LA	24	09	110	19	30
SAN JOSÉ DEL CABO	23	03	109	42	40
LORETO	26	01	111	21	20

FUENTE: CGSNEGI. *Carta Topográfica, 1:50 000.*

ELEVACIONES PRINCIPALES

CUADRO 1.3

NOMBRE	LATITUD NORTE		LONGITUD OESTE		ALTITUD METROS
	GRADOS	MINUTOS	GRADOS	MINUTOS	
SIERRA LA LAGUNA	23	32	109	57	2 080
VOLCÁN LAS TRES VÍRGENES	27	28	112	35	1 940
CERRO SALSIPUEDES	23	17	109	56	1 900
SIERRA EL POTRERO	26	52	112	27	1 740
SIERRA LA GIGANTA	26	06	111	35	1 680
VOLCÁN EL AZUFRE	27	30	112	35	1 660
CERRO LA BANDERA	27	04	112	31	1 620
SIERRA AGUA VERDE	27	35	113	02	1 580
SIERRA LA PINTADA	24	06	110	07	1 260
SIERRA EL PLACER	27	25	114	16	920

FUENTE: CGSNEGI. Carta Topográfica, 1:50 000.

FISIOGRAFÍA

CUADRO 1.4

PROVINCIA		SUBPROVINCIA		% DE LA SUPERFICIE ESTATAL
CLAVE	NOMBRE	CLAVE	NOMBRE	
I	PENÍNSULA DE BAJA CALIFORNIA	02	DESIERTO DE SAN SEBASTIÁN VIZCAÍNO a/	21.84
		03	SIERRA DE LA GIGANTA	44.94
		04	LLANOS DE LA MAGDALENA a/	23.22
		05	DEL CABO a/	10.00

a/ Discontinuidad Fisiográfica

FUENTE: INEGI. Conjunto de Datos Geográficos de la Carta Fisiográfica, 1:1 000 000.

GEOLOGÍA

CUADRO 1.5

ERA		PERIODO		ROCA O SUELO		% DE LA SUPERFICIE ESTATAL
CLAVE	NOMBRE	CLAVE	NOMBRE	CLAVE	NOMBRE	
C	CENOZOICO	Q	CUATERNARIO	(le)	ÍGNEA EXTRUSIVA	5.33
				(S)	SEDIMENTARIA	13.68
				(Su)	SUELO	22.74
		T	TERCIARIO	(vs)	VOLCANOSSEDIMENTARIA	0.15
				(le)	ÍGNEA EXTRUSIVA	24.44
				(li)	ÍGNEA INTRUSIVA	0.69
				(S)	SEDIMENTARIA	21.93
M	MESOZOICO	K	CRETÁCICO	(vs)	VOLCANOSSEDIMENTARIA	1.07
				(le)	ÍGNEA EXTRUSIVA	0.04
				(li)	ÍGNEA INTRUSIVA	5.11
		J	JURÁSICO	(S)	SEDIMENTARIA	2.21
				(le)	ÍGNEA EXTRUSIVA	0.14
				(li)	ÍGNEA INTRUSIVA	0.23
				(M)	METAMÓRFICA	0.19
ND		(S)	SEDIMENTARIA	0.25		
		(M)	METAMÓRFICA	1.41		
		(li)	ÍGNEA INTRUSIVA	0.01		
OTRO						0.38

FUENTE: INEGI. Conjunto de Datos Geográficos de la Carta Geológica, 1:1 000 000.

SITIOS DE INTERÉS GEOLÓGICO

CUADRO 1.5.1

TIPO	NOMBRE O NÚMERO	ELEMENTO EXPLOTADO / USO	LATITUD NORTE			LONGITUD OESTE		
			GRADOS	MINUTOS	SEGUNDOS	GRADOS	MINUTOS	SEGUNDOS
APARATO VOLCÁNICO	1	NA	25	47	59	111	29	07
APARATO VOLCÁNICO	2	NA	26	07	26	111	52	23
APARATO VOLCÁNICO	3	NA	26	57	33	112	43	49
APARATO VOLCÁNICO	4	NA	26	38	55	112	40	52
APARATO VOLCÁNICO	5	NA	26	27	16	112	16	11
APARATO VOLCÁNICO	6	NA	26	33	48	112	07	24
APARATO VOLCÁNICO	7	NA	27	16	50	112	01	51
APARATO VOLCÁNICO	8	NA	27	43	16	113	00	38
APARATO VOLCÁNICO	9	NA	27	37	20	112	31	21
APARATO VOLCÁNICO	10	NA	27	25	04	112	54	31
APARATO VOLCÁNICO	11	NA	27	18	37	113	27	03
APARATO VOLCÁNICO	12	NA	27	00	50	113	39	38
APARATO VOLCÁNICO	13	NA	27	06	19	112	40	20
MINA	14	COBALTO	27	20	60	112	18	60
MINA	15	COBRE	27	58	59	113	11	60
MINA	16	COBRE	27	43	01	112	42	00
MINA	17	COBRE	26	52	01	111	49	00
MINA	18	FOSFORITA	24	22	59	110	42	00
MINA	19	FOSFORITA	25	11	60	110	57	00
MINA	20	FOSFORITA	26	07	59	112	13	60
MINA	21	FOSFORITA	25	14	60	112	00	60
MINA	22	FOSFORITA	24	22	59	110	58	60
MINA	23	HALITA	24	16	01	110	18	00
MINA	24	MAGNESIO	24	28	59	111	52	60
MINA	25	MANGANESO	26	31	59	111	34	60
MINA	26	MANGANESO	26	55	01	111	59	00
MINA	27	ORO	27	38	60	112	44	00
MINA	28	ORO	24	04	59	110	02	60
MINA	29	PLATA	27	30	00	112	24	00
MINA	30	YESO	27	26	60	112	19	41
MINA	31	CROMITA	27	31	01	114	42	00
MINA	32	COBALTO	27	28	59	114	33	00
MINA	33	MAGNESITA	27	26	60	114	22	00
MINA	34	ORO	27	19	59	114	13	00
MINA	35	HALITA	27	56	60	114	04	00
MINA	36	ORO	23	23	60	109	33	60
MINA	37	MÁRMOL	23	25	59	110	05	60
MINA	38	ORO	23	43	59	110	05	60
MINA	39	ORO	23	51	00	109	54	00
MINA	40	MANGANESO	27	37	01	112	34	60
ZONA GEOTÉRMICA	41	NA	27	28	01	112	36	00

FUENTE: INEGI. Conjunto de Datos Geográficos de la Carta Geológica, 1:1 000 000.

CLIMAS

CUADRO 1.6

TIPO O SUBTIPO	SÍMBOLO	% DE LA SUPERFICIE ESTATAL
TEMPLADO SUBHÚMEDO CON LLUVIAS EN VERANO	C(w)	1.07
SECO MUY CÁLIDO Y CÁLIDO	BS(h')	0.49
SECO SEMICÁLIDO	BSh	3.40
SECO TEMPLADO	Bsk	2.13
MUY SECO MUY CÁLIDO Y CÁLIDO	BW(h')	30.35
MUY SECO SEMICÁLIDO	BWh	62.14

FUENTE: INEGI. Conjunto de Datos Geográficos de la Carta de Climas, 1:1 000 000.

ESTACIONES METEOROLÓGICAS

CUADRO 1.6.1

CLAVE	ESTACIÓN	LATITUD NORTE			LONGITUD OESTE			ALTITUD METROS
		GRADOS	MINUTOS	SEGUNDOS	GRADOS	MINUTOS	SEGUNDOS	
03-020	MULEGÉ	26	53	20	111	59	04	35
03-068	LA PAZ	24	08	05	110	20	10	16
03-043	SAN JOSÉ DEL CABO	23	04	10	109	42	25	40
03-017	LORETO	26	00	55	111	20	55	10
03-014	CD. CONSTITUCIÓN	25	00	05	111	39	30	45

FUENTE: CNA. Registro de Temperatura y Precipitación. Inédito.

**TEMPERATURA MEDIA ANUAL
(Grados centígrados)**

CUADRO 1.6.2

ESTACIÓN	PERIODO	TEMPERATURA PROMEDIO	TEMPERATURA DEL AÑO MÁS FRÍO	TEMPERATURA DEL AÑO MÁS CALUROSO
MULEGÉ	De 1983 a 2004	22.0	21.0	23.0
LA PAZ	De 1984 a 2004	24.1	22.4	25.4
SAN JOSÉ DEL CABO	De 1984 a 2004	24.1	23.3	25.9
LORETO	De 1984 a 2004	24.6	23.4	25.6
CD. CONSTITUCIÓN	De 1984 a 2004	22.7	21.5	24.2

FUENTE: CNA. Registro Mensual de Temperatura Media en °C. Inédito.

**TEMPERATURA MEDIA MENSUAL
(Grados centígrados)**

CUADRO 1.6.2.1

ESTACIÓN CONCEPTO	PERIODO	MES											
		E	F	M	A	M	J	J	A	S	O	N	D
MULEGÉ	2004	11.8	10.5	17.0	20.0	23.4	25.5	31.1	30.6	27.5	23.4	17.3	14.4
PROMEDIO	De 1983 a 2004	14.4	15.3	17.5	20.5	23.5	26.8	29.8	30.1	28.3	24.4	19.2	14.7
AÑO MÁS FRÍO	2004	11.8	10.5	17.0	20.0	23.4	25.5	31.1	30.6	27.5	23.4	17.3	14.4
AÑO MÁS CALUROSO	1998	16.7	15.8	18.7	19.7	25.5	28.0	33.0	31.8	28.1	25.4	18.2	14.6
LA PAZ	2004	18.0	18.5	22.2	23.0	26.6	28.0	30.5	31.0	29.6	26.8	22.1	19.8
PROMEDIO	De 1984 a 2004	17.4	18.6	20.4	23.1	25.3	27.5	30.1	30.7	29.1	26.1	22.2	18.5
AÑO MÁS FRÍO	1985	14.8	14.9	18.1	20.5	23.8	26.2	28.9	29.5	28.5	24.7	21.0	17.7
AÑO MÁS CALUROSO	2003	20.7	20.6	21.7	24.1	26.7	27.2	30.8	30.9	29.5	27.8	24.2	20.1
SAN JOSÉ DEL CABO	2004	18.9	15.2	22.5	23.1	26.2	30.1	30.4	31.5	29.9	28.3	22.3	20.7
PROMEDIO	De 1984 a 2004	18.9	19.3	20.9	22.5	24.1	26.5	28.7	28.9	28.7	26.3	23.6	20.1
AÑO MÁS FRÍO	1998	18.7	21.0	21.5	23.5	15.5	27.5	28.0	29.5	27.5	28.7	23.7	15.0
AÑO MÁS CALUROSO	2003	20.4	22.2	22.1	23.7	25.0	28.3	30.6	31.0	30.8	28.4	26.2	22.4
LORETO	2004	16.5	17.3	23.0	26.2	26.2	29.8	31.7	32.2	30.2	27.0	21.3	19.1
PROMEDIO	De 1984 a 2004	17.6	18.4	20.4	23.2	25.7	28.8	31.1	31.3	30.2	27.0	22.8	18.2
AÑO MÁS FRÍO	1987	16.1	17.0	18.7	22.1	23.5	27.0	31.0	30.0	29.2	27.5	21.2	16.9
AÑO MÁS CALUROSO	1997	17.0	18.0	21.5	22.5	27.5	30.5	32.2	32.4	31.5	27.7	27.7	18.3
CD. CONSTITUCIÓN	2004	17.2	16.6	21.2	21.0	24.0	24.9	29.1	29.8	30.2	24.1	19.7	18.5
PROMEDIO	De 1984 a 2004	16.9	18.0	19.2	21.0	22.5	25.1	28.3	29.5	28.4	25.0	20.6	17.3
AÑO MÁS FRÍO	1991	14.0	17.6	20.0	21.5	22.0	22.5	23.5	28.0	27.5	25.0	20.0	16.5
AÑO MÁS CALUROSO	1998	18.7	21.3	21.9	21.8	24.2	27.6	29.7	32.0	28.2	25.3	21.2	17.9

FUENTE: CNA. Registro Mensual de Temperatura Media en °C. Inédito.

TEMPERATURA PROMEDIO
(Grados centígrados)

Gráfica 1.1

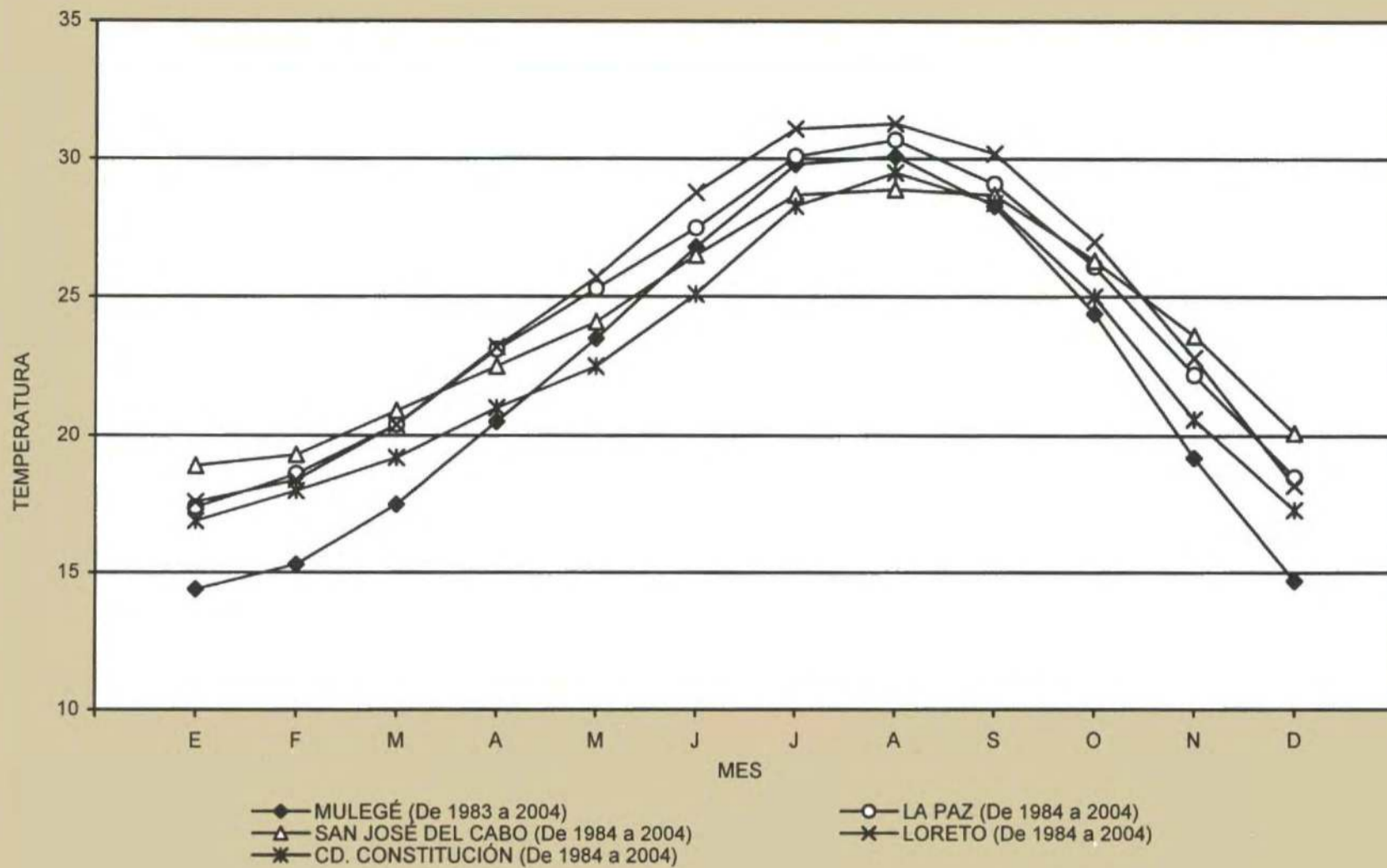

FUENTE: Cuadro 1.6.2.1

TEMPERATURA EXTREMA EN EL MES
(Grados centígrados)

CUADRO 1.6.2.2

ESTACIÓN Y AÑO	MES	CONCEPTOS			
		MÁXIMA	DÍA(S)	MÍNIMA	DÍA(S)
LA PAZ 2004	ENERO	26.5	15	8.2	28
	FEBRERO	33.3	19	7.0	8
	MARZO	37.4	20	9.2	5
	ABRIL	37.8	28	10.8	5
	MAYO	39.5	18	14.0	1
	JUNIO	41.5	26	15.0	1
	JULIO	41.0	10	19.5	1
	AGOSTO	40.4	14, 26	21.5	3
	SEPTIEMBRE	39.7	14	22.0	24
	OCTUBRE	40.0	5	16.7	28
	NOVIEMBRE	32.0	12	11.5	16
	DICIEMBRE	29.8	13	7.3	26

FUENTE: CNA. Registro Mensual de Temperatura en °C. Inédito.

**PRECIPITACIÓN TOTAL ANUAL
(Milímetros)**

CUADRO 1.6.3

ESTACIÓN	PERIODO	PRECIPITACIÓN PROMEDIO	PRECIPITACIÓN DEL AÑO MÁS SECO	PRECIPITACIÓN DEL AÑO MÁS LLUVIOSO
MULEGÉ	De 1983 a 2004	171.9	28.4	300.1
LA PAZ	De 1984 a 2004	184.0	35.0	424.6
SAN JOSÉ DEL CABO	De 1984 a 2004	378.3	163.5	956.0
LORETO	De 1984 a 2004	191.0	12.7	460.9
CD. CONSTITUCIÓN	De 1984 a 2004	172.1	15.4	339.5

FUENTE: CNA. Registro Mensual de Precipitación Pluvial en mm. Inédito.

**PRECIPITACIÓN TOTAL MENSUAL
(Milímetros)**

CUADRO 1.6.3.1





ESTACIÓN CONCEPTO	PERIODO	MES											
		E	F	M	A	M	J	J	A	S	O	N	D
MULEGÉ	2004	11.0	0.0	0.0	0.0	0.0	0.0	36.0	32.0	106.5	0.0	13.0	1.5
PROMEDIO	De 1983 a 2004	17.3	6.4	1.8	0.0	0.0	0.6	21.2	39.0	41.8	7.5	18.3	18.0
AÑO MÁS SECO	1999	0.0	0.0	0.0	0.0	0.0	11.5	8.0	1.5	7.4	0.0	0.0	0.0
AÑO MÁS LLUVIOSO	1993	70.3	22.5	1.0	0.0	0.0	0.0	0.0	82.8	59.5	0.0	36.0	28.0
LA PAZ	2004	54.9	1.1	4.9	0.0	0.0	0.0	25.0	24.5	32.0	14.6	0.0	0.0
PROMEDIO	De 1984 a 2004	16.3	4.3	1.0	0.7	0.3	1.1	14.4	49.0	66.8	4.6	9.5	16.0
AÑO MÁS SECO	1988	0.0	0.5	0.0	0.0	0.0	0.0	0.0	5.0	29.5	0.0	0.0	0.0
AÑO MÁS LLUVIOSO	1984	33.5	0.0	0.0	0.0	0.0	3.5	38.2	159.8	126.4	10.0	0.0	53.2
SAN JOSÉ DEL CABO	2004	0.0	0.0	0.0	0.0	0.0	0.0	15.0	4.7	131.7	24.5	0.0	0.0
PROMEDIO	De 1984 a 2004	12.5	1.8	1.3	0.8	0.1	1.1	23.2	72.6	166.2	34.6	52.2	11.9
AÑO MÁS SECO	1997	0.0	0.0	0.0	2.0	0.0	0.0	0.0	2.5	137.0	0.0	22.0	0.0
AÑO MÁS LLUVIOSO	1993	44.0	0.0	0.0	0.0	0.0	0.0	18.5	138.0	125.0	2.5	628.0	0.0
LORETO	2004	23.4	0.0	0.0	0.0	0.0	0.0	39.8	21.1	18.3	22.4	0.8	3.6
PROMEDIO	De 1984 a 2004	17.4	5.6	0.4	0.1	0.2	0.9	13.1	43.1	67.7	8.8	9.3	24.5
AÑO MÁS SECO	1988	0.0	0.0	0.0	0.6	0.0	0.0	0.4	9.5	0.0	0.0	0.0	2.2
AÑO MÁS LLUVIOSO	1997	20.5	0.0	0.0	0.0	4.4	1.7	6.2	36.0	373.8	0.0	10.2	8.1
CD. CONSTITUCIÓN	2004	13.3	12.0	6.5	0.0	0.0	0.0	9.1	50.6	127.2	27.5	1.6	4.6
PROMEDIO	De 1984 a 2004	14.5	12.2	2.2	1.1	0.5	1.4	10.6	41.3	47.0	9.6	11.2	20.5
AÑO MÁS SECO	1988	0.0	0.0	0.0	0.0	0.0	0.0	0.0	0.8	0.0	0.0	0.0	14.6
AÑO MÁS LLUVIOSO	2003	0.0	40.1	0.0	7.3	0.0	0.0	1.9	216.2	70.6	1.5	0.7	1.2

FUENTE: CNA. Registro Mensual de Precipitación Pluvial en milímetros. Inédito.

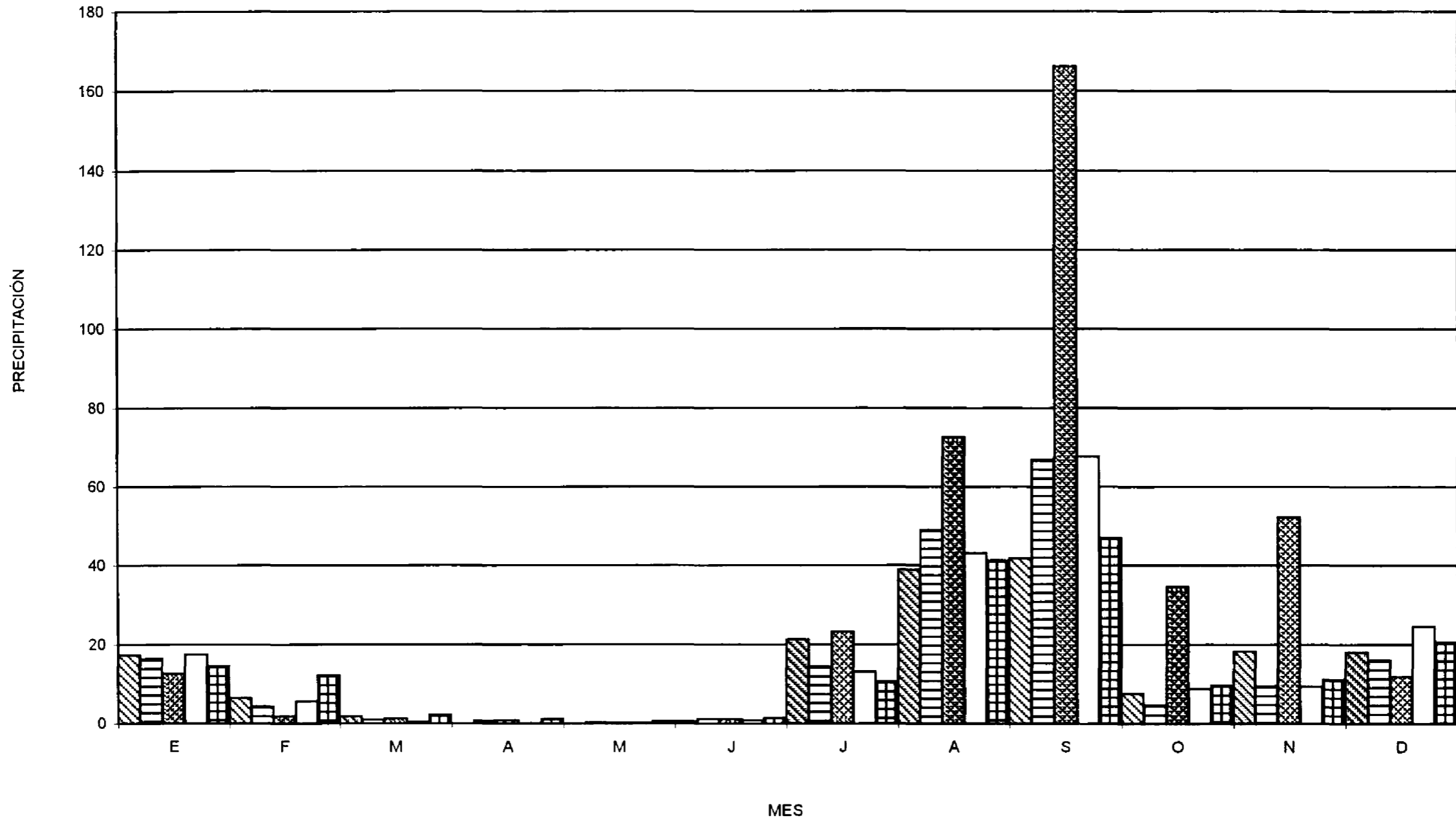
**PRECIPITACIÓN TOTAL PROMEDIO
(Milímetros)**

Gráfica 1.2



-  MULEGÉ (De 1983 a 2004)
-  LA PAZ (De 1984 a 2004)
-  SAN JOSÉ DEL CABO (De 1984 a 2004)
-  LORETO (De 1984 a 2004)
-  CD. CONSTITUCIÓN (De 1984 a 2004)

FUENTE: Cuadro 1.6.3.1

REGIONES Y CUENCAS HIDROLÓGICAS

CUADRO 1.7

CLAVE	REGIÓN	CUENCA		% DE LA SUPERFICIE ESTATAL
	NOMBRE	CLAVE	NOMBRE	
RH2	BAJA CALIFORNIA CENTRO-OESTE (VIZCAÍNO)	A	L. SAN IGNACIO - A. SAN RAYMUNDO	15.87
		B	SAN MIGUEL - A. DEL VIGÍA	20.53
RH3	BAJA CALIFORNIA SUR-OESTE (MAGDALENA)	A	A. CARACOL - A. CANDELARIA	11.18
		B	A. VENANCIO - A. SALADO	22.39
		C	A. MEZQUITAL - A. COMONDÚ	7.01
RH5	BAJA CALIFORNIA CENTRO-ESTE (SANTA ROSALÍA)	A	A. PATERNA - A. MULEGÉ	6.58
		B	A. SANTA ISABEL Y OTROS	0.32
RH6	BAJA CALIFORNIA SUR-ESTE (LA PAZ)	A	LA PAZ - CABO SAN LUCAS	9.62
		B	ISLA CORONADOS - BAHÍA LA PAZ	3.13
		C	A. FRIJOL - A. SAN BRUNO	3.37

FUENTE: INEGI. Conjunto de Datos Geográficos de la Carta Hidrológica de Aguas Superficiales, 1:1 000 000.

CORRIENTES DE AGUA

CUADRO 1.7.1

NOMBRE	UBICACIÓN	NOMBRE	UBICACIÓN
A. FRIO	RH2B	LAS LIEBRES	RH3A
SANTO DOMINGO	RH3B	SAN JOSÉ	RH6A
SAN RAYMUNDO	RH2A	SAN PABLO	RH2B
SAN IGNACIO	RH2A	SAN JAVIER	RH3B
GREGORIO	RH3C	SAN VENANCIO	RH3B
LA PURÍSIMA	RH3C	LA POZA	RH3B
GRANDE	RH2A	SAN CARLOS	RH5A
GUAJADEMI	RH3C	LAS BRAMONAS - SAN LUIS	RH3B
SANTA RITA - LA PRESA	RH3B	LA PALMA	RH6A
GUADALUPE	RH3A	SAN JOSÉ	RH5A

FUENTE: INEGI. Conjunto de Datos Geográficos de la Carta Topográfica, 1:1 000 000.

CUERPOS DE AGUA

CUADRO 1.7.2

NOMBRE	UBICACIÓN
LAGUNA OJO DE LIEBRE	RH2B
LAGUNA SAN IGNACIO	RH2A

FUENTE: INEGI. Conjunto de Datos Geográficos de la Carta Topográfica, 1:1 000 000.

SUELOS DOMINANTES

CUADRO 1.8

UNIDAD		SUBUNIDAD		CLASE TEXTURAL		% DE LA SUPERFICIE ESTATAL
CLAVE	NOMBRE	CLAVE	NOMBRE	CLAVE	NOMBRE	
B	CAMBISOL	c	CRÓMICO	1	GRUESA	0.58
H	FEZEM	h	HÁPLICO	2	MEDIA	0.50
I	LITOSOL	NA	NA	1, 2, 3	GRUESA, MEDIA, FINA	4.06
J	FLUVISOL	e	ÉUTRICO	1	GRUESA	1.78
R	REGOSOL	c	CALCÁRICO	1, 2	GRUESA, MEDIA	12.31
R	REGOSOL	e	ÉUTRICO	1, 2, 3	GRUESA, MEDIA, FINA	35.55
V	VERTISOL	c	CRÓMICO	3	FINA	11.35
X	XEROSOL	h	HÁPLICO	1, 2, 3	GRUESA, MEDIA, FINA	2.12
Y	YERMOSOL	h	HÁPLICO	1, 2, 3	GRUESA, MEDIA, FINA	26.88
Y	YERMOSOL	k	CÁLCICO	1, 2, 3	GRUESA, MEDIA, FINA	0.90
Y	YERMOSOL	l	LÚVICO	1, 2, 3	GRUESA, MEDIA, FINA	0.52
Z	OLONCHAK	o	ÓRTICO	1, 2	GRUESA, MEDIA	3.42
OTRO						0.03

FUENTE: INEGI. Conjunto de Datos Geográficos de la Carta Edafológica, 1:1 000 000, serie 1.

AGRICULTURA Y VEGETACIÓN

CUADRO 1.9

CONCEPTO	NOMBRE CIENTÍFICO	NOMBRE LOCAL	UTILIDAD
AGRICULTURA 2.79% DE LA SUPERFICIE ESTATAL	<i>Zea mays</i> <i>Cicer arietinum</i> <i>Triticum aestivum</i> <i>Medicago sativa</i> <i>Citrus sinensis</i>	MAÍZ GARBANZO TRIGO ALFALFA NARANJO	COMESTIBLE COMESTIBLE COMESTIBLE FORRAJE COMESTIBLE
BOSQUE 0.74% DE LA SUPERFICIE ESTATAL	<i>Quercus tuberculata</i> <i>Quercus devia</i> <i>Pinus lagunae</i> <i>Dodonaea viscosa</i>	ENCINO ROBLE ENCINO NEGRO PINO PIÑÓN GUAYABILLO	LEÑA LEÑA MADERABLE MEDICINAL
SELVA 5.53% DE LA SUPERFICIE ESTATAL	<i>Lysiloma candida</i> <i>Bursera microphylla</i> <i>Plumeria acutifolia</i>	PALO BLANCO TOROTE COLORADO CAJALOSUCHIL	FORRAJE MEDICINAL ARTESANAL
MATORRAL 74.85% DE LA SUPERFICIE ESTATAL	<i>Pachycereus pringlei</i> <i>Stenocereus thurberi</i> <i>Fouquieria diguetii</i>	CARDÓN PELÓN PITAHAYA PALO ADÁN	MEDICINAL COMESTIBLE COMESTIBLE
OTRO 16.09% DE LA SUPERFICIE ESTATAL	<i>Atriplex julacea</i> <i>Abronia maritima</i> <i>Aristida peninsularis</i>	CHAMIZO ALFOMBRILLA CEITILLA	FORRAJE ORNAMENTAL FORRAJE

NOTA: Sólo se mencionan algunas especies útiles.

FUENTE: INEGI. Conjunto de Datos Geográficos de la Carta del Uso del Suelo y Vegetación, 1:1 000 000, serie 2.

USO POTENCIAL DE LA TIERRA

CUADRO 1.10

CONCEPTO	CLASE O SUBCLASE		% DE LA SUPERFICIE ESTATAL
	CLAVE	DESCRIPCIÓN	
USO AGRÍCOLA	A1	MECANIZADA CONTINUA	40.73
	A2.2	DE TRACCIÓN ANIMAL CONTINUA	6.92
	A6	NO APTAS PARA LA AGRICULTURA	52.35
USO PECUARIO	P1	PARA EL DESARROLLO DE PRADERAS CULTIVADAS	40.73
	P3	PARA EL APROVECHAMIENTO DE LA VEGETACIÓN NATURAL DIFERENTE DEL PASTIZAL	6.70
	P4	PARA EL APROVECHAMIENTO DE LA VEGETACIÓN NATURAL ÚNICAMENTE POR EL GANADO CAPRINO	5.29
	P5	NO APTAS PARA USO PECUARIO	47.28

FUENTE: **INEGI**. Conjunto de Datos Geográficos de la Carta de Uso Potencial, Agricultura, 1:1 000 000.

INEGI. Conjunto de Datos Geográficos de la Carta de Uso Potencial, Ganadería, 1:1 000 000.

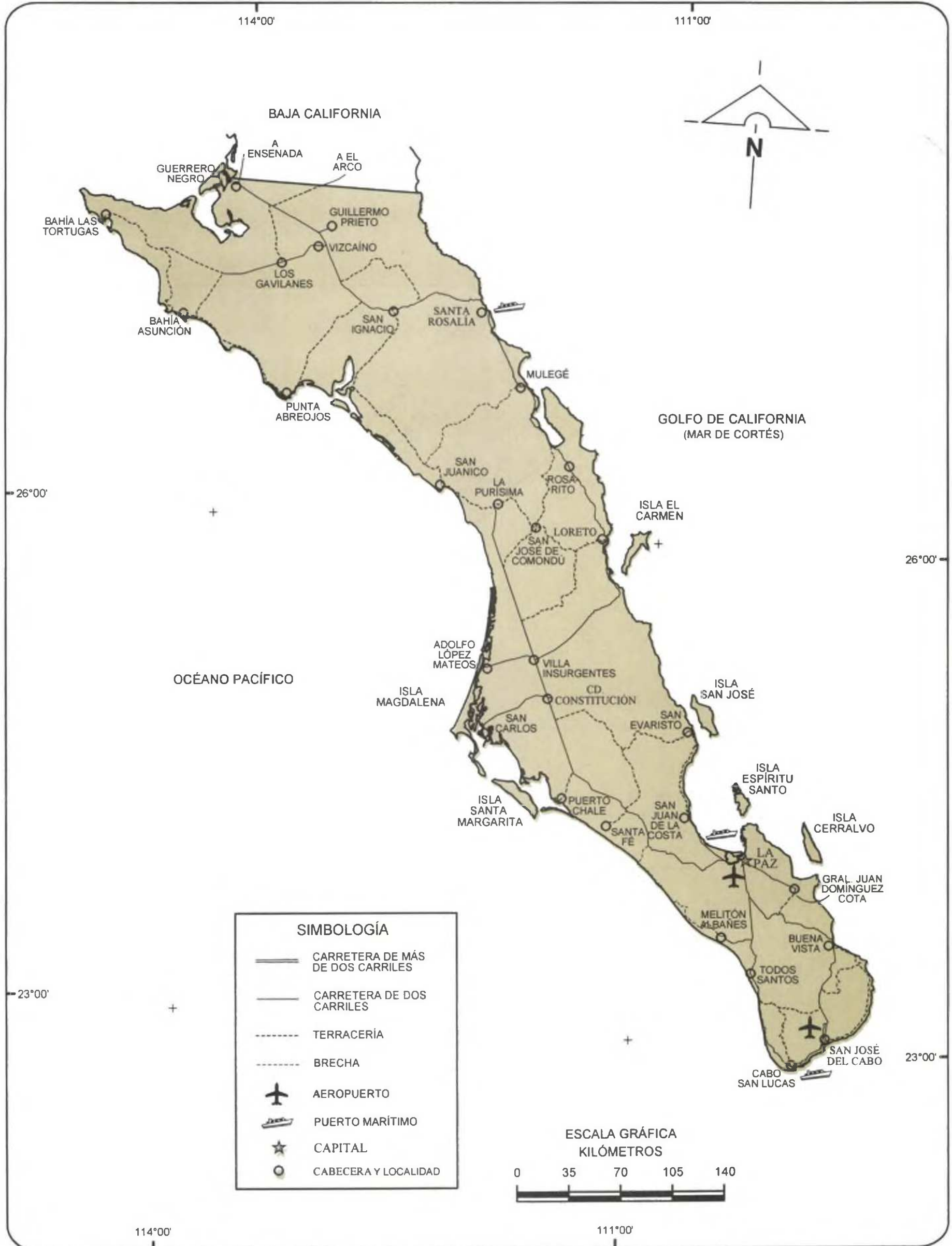

FUENTE: INEGI. Conjunto de Datos Geográficos de la Carta Topográfica, 1:1 000 000.

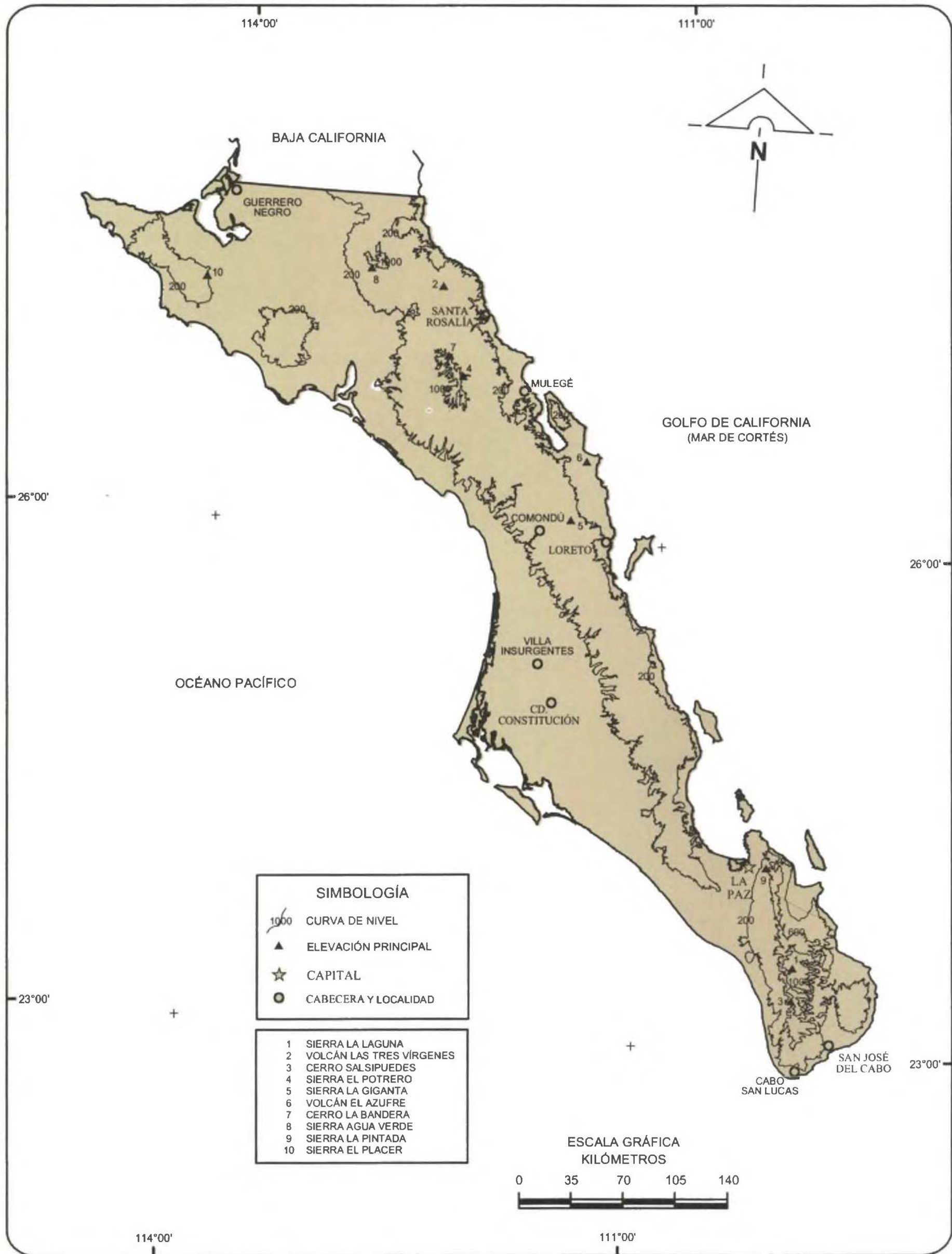

FUENTE: INEGI. Conjunto de Datos Geográficos de la Carta Topográfica, 1:1 000 000.

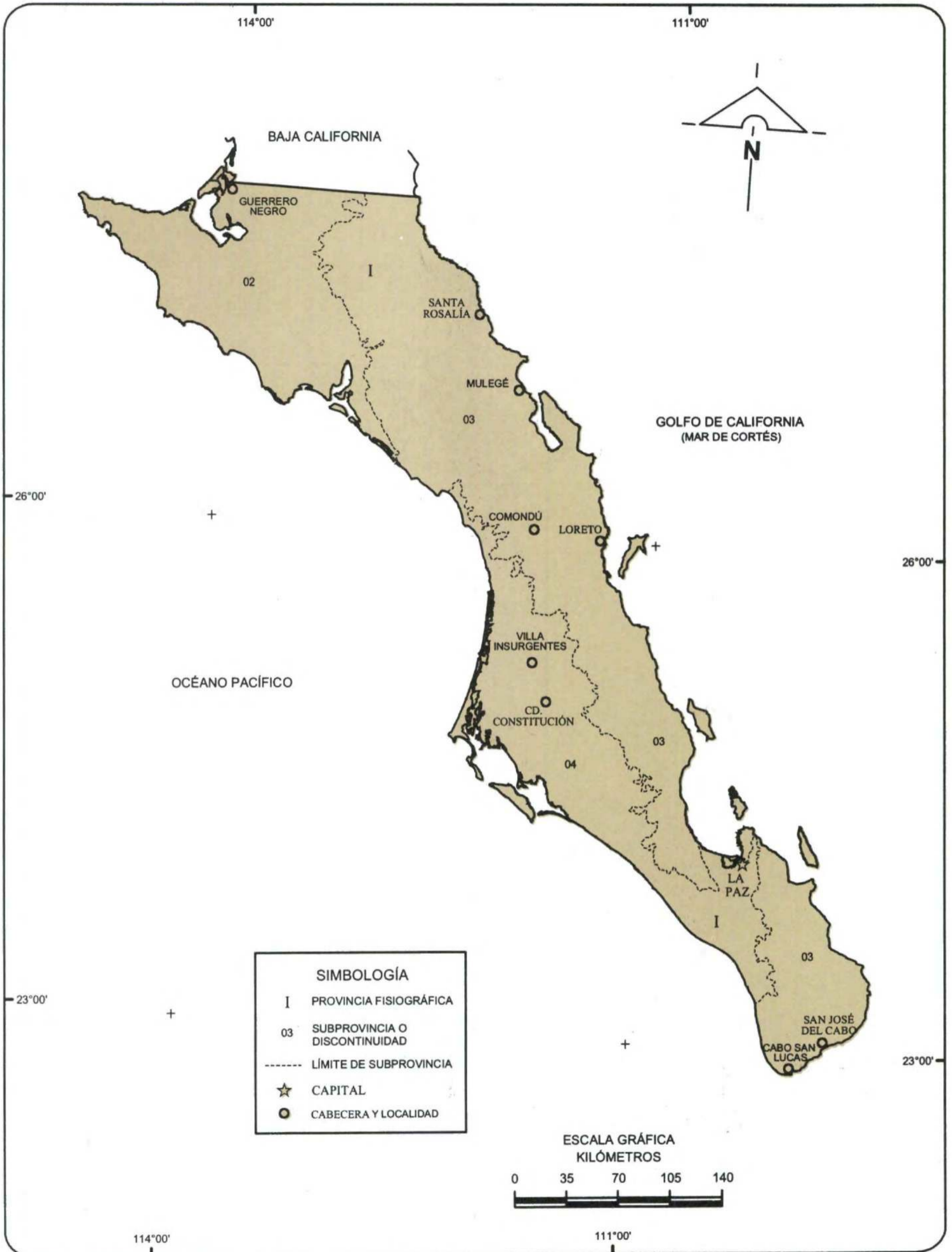

FUENTE: INEGI. Conjunto de Datos Geográficos de la Carta Fisiográfica, 1:1 000 000, serie I.

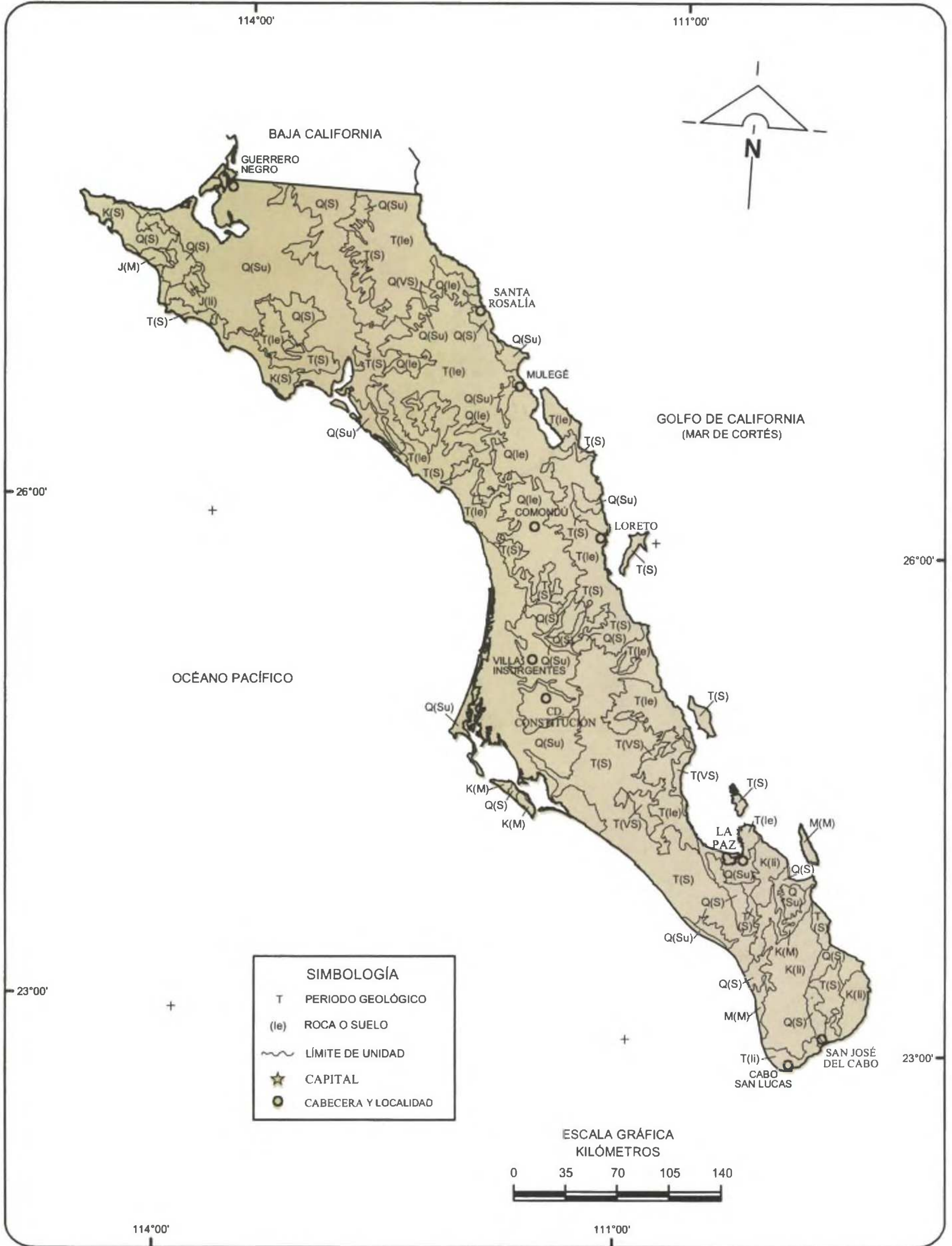

SIMBOLOGÍA	
T	PERIODO GEOLÓGICO
(le)	ROCA O SUELO
~~~~~	LÍMITE DE UNIDAD
★	CAPITAL
●	CABECERA Y LOCALIDAD

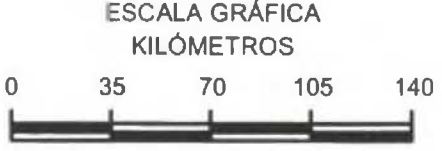

FUENTE: INEGI. Conjunto de Datos Geográficos de la Carta Geológica, 1:1 000 000.



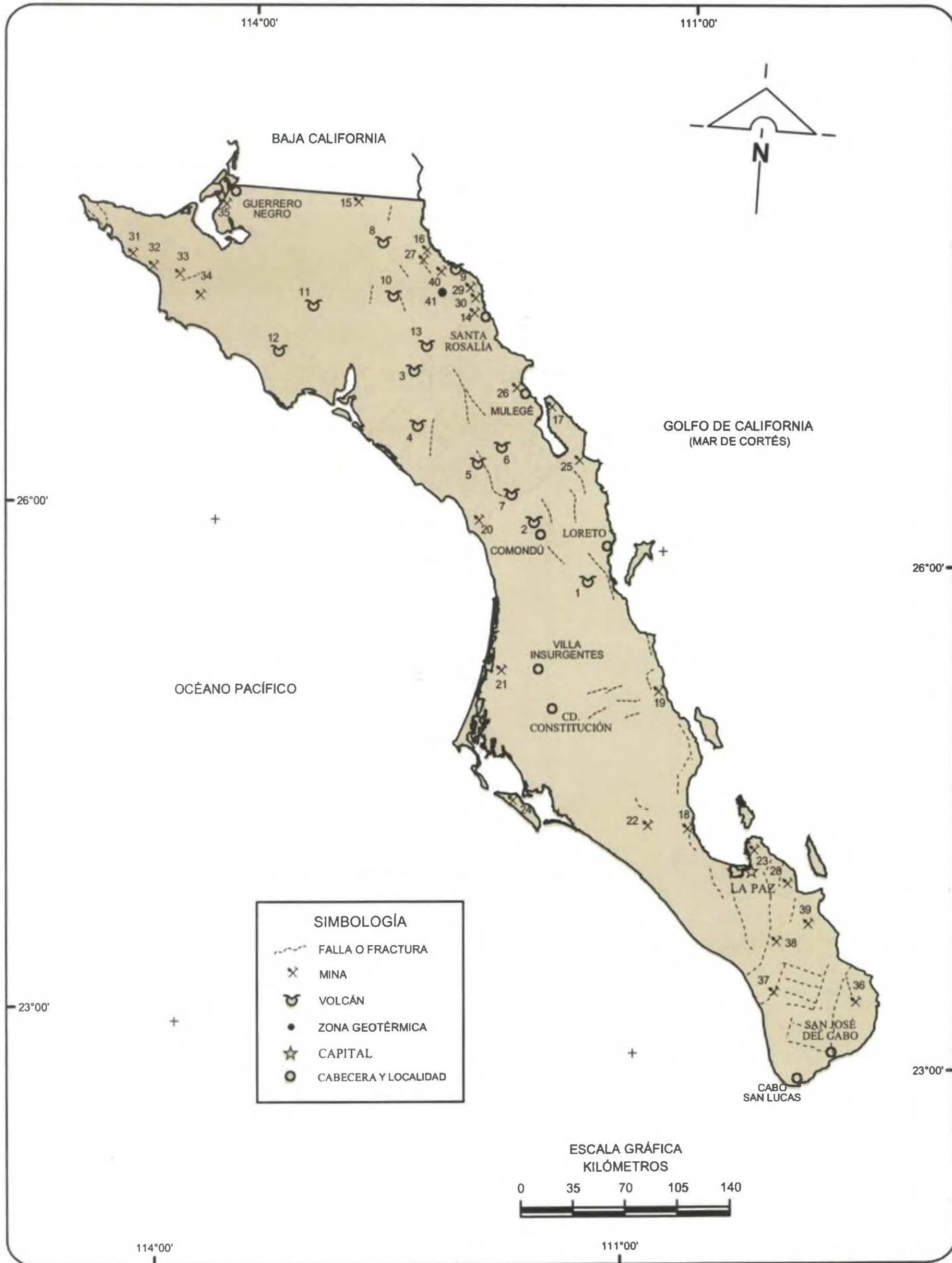

FUENTE: INEGI. Conjunto de Datos Geográficos de la Carta Geológica, 1:1 000 000.

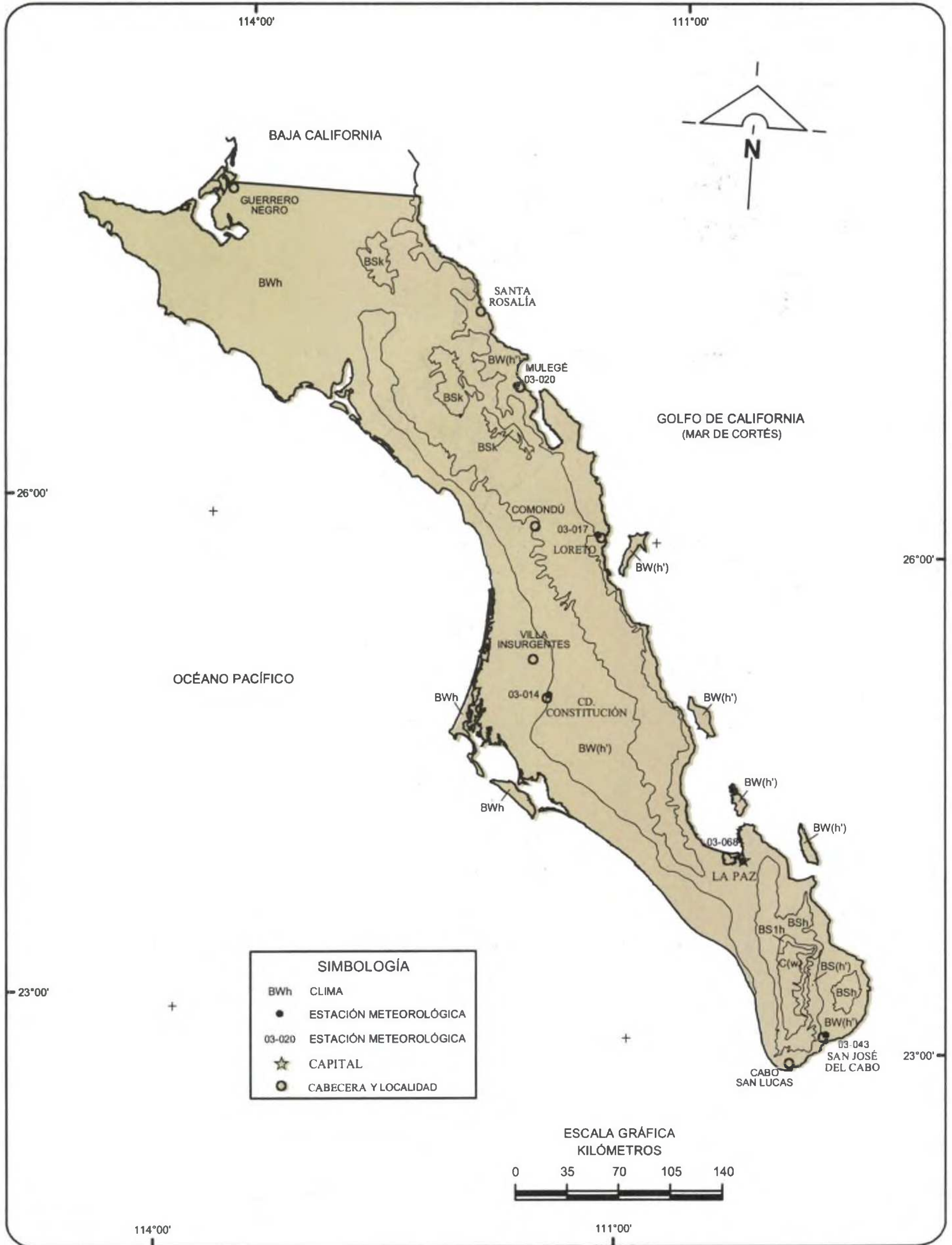

FUENTE: INEGI. Conjunto de Datos Geográficos de la Carta de Climas, 1:1 000 000.

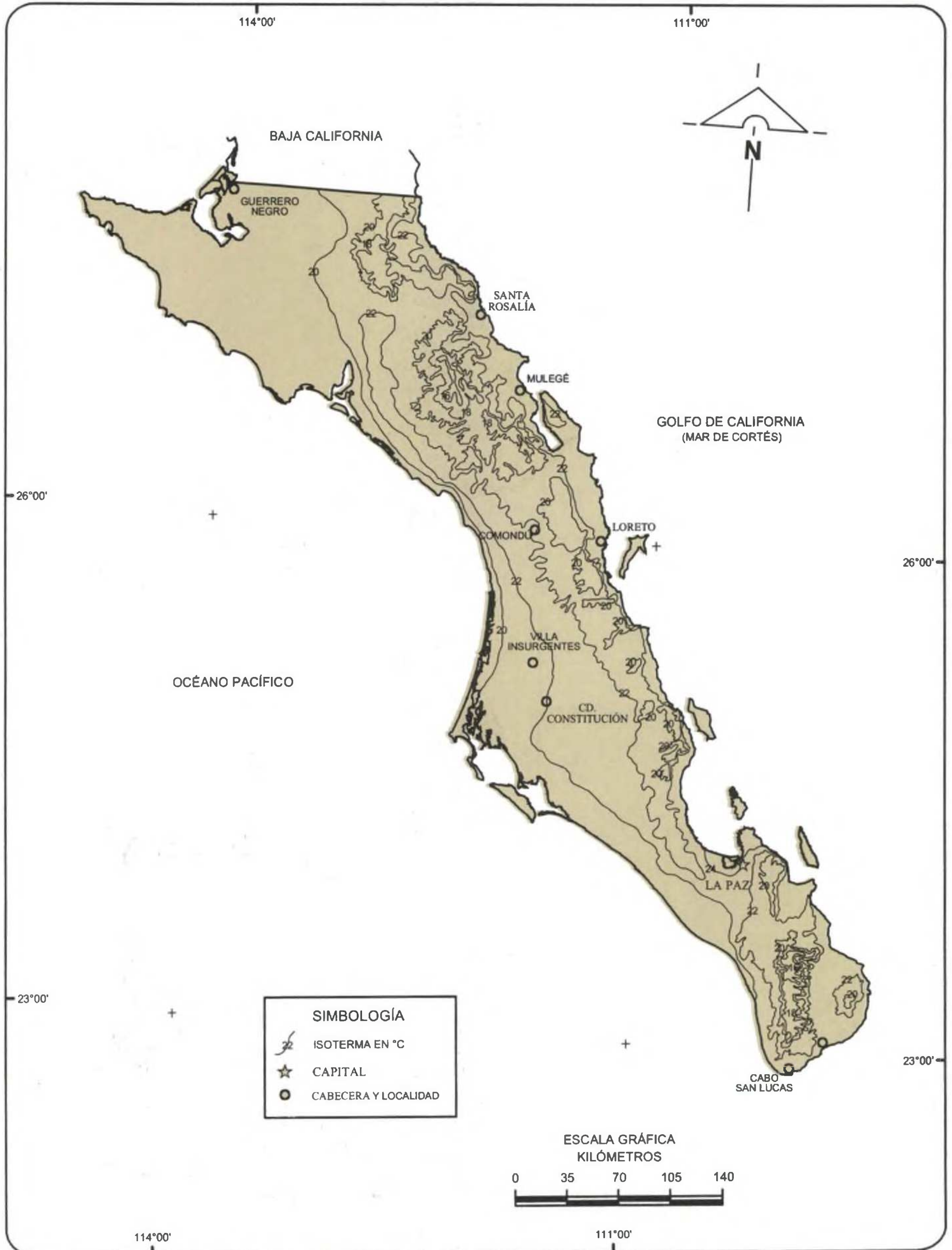

FUENTE: INEGI. Conjunto de Datos Geográficos de la Carta de Temperaturas Medias Anuales, 1:1 000 000.

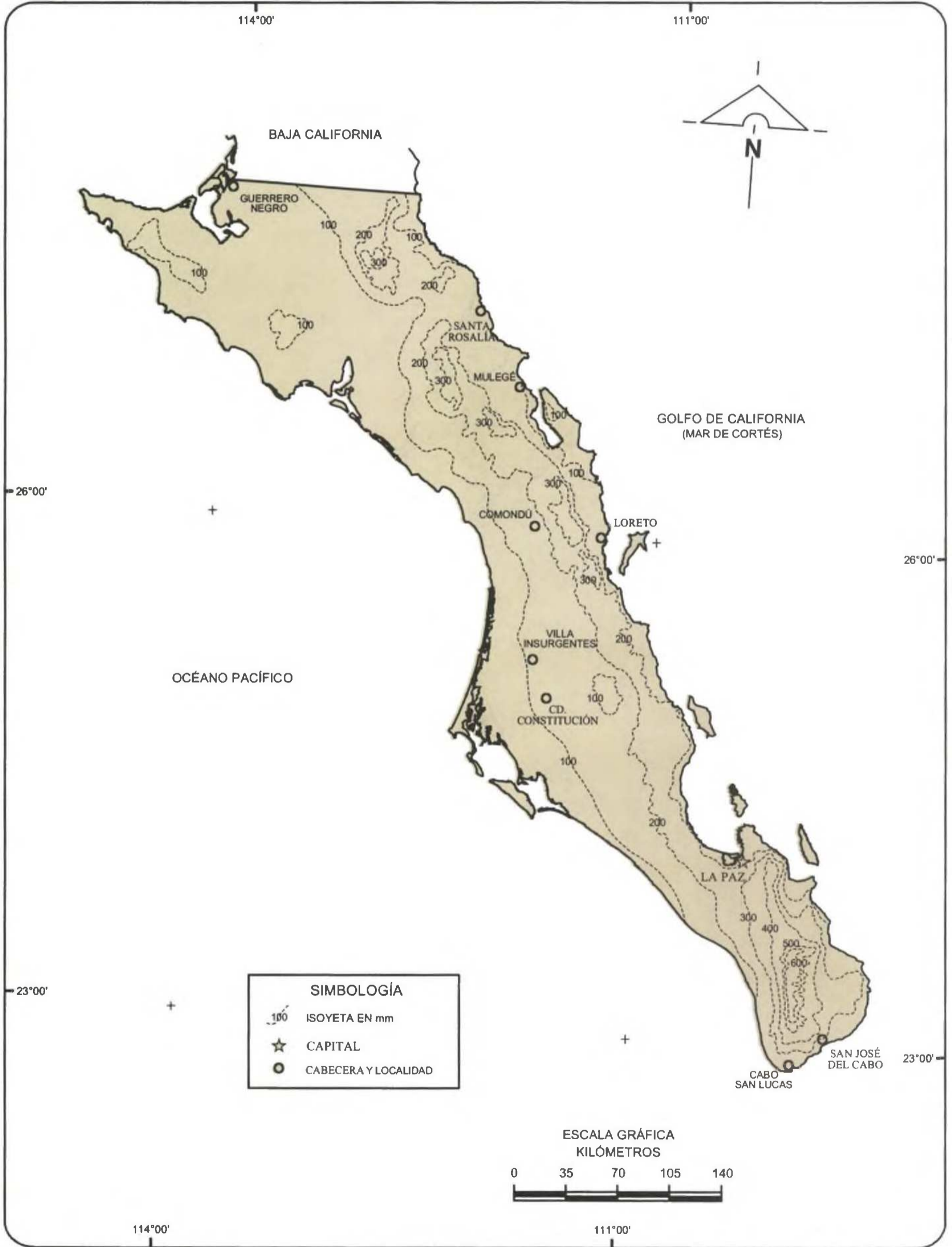

FUENTE: INEGI. Conjunto de Datos Geográficos de la Carta de Precipitación Total Anual, 1:1 000 000.

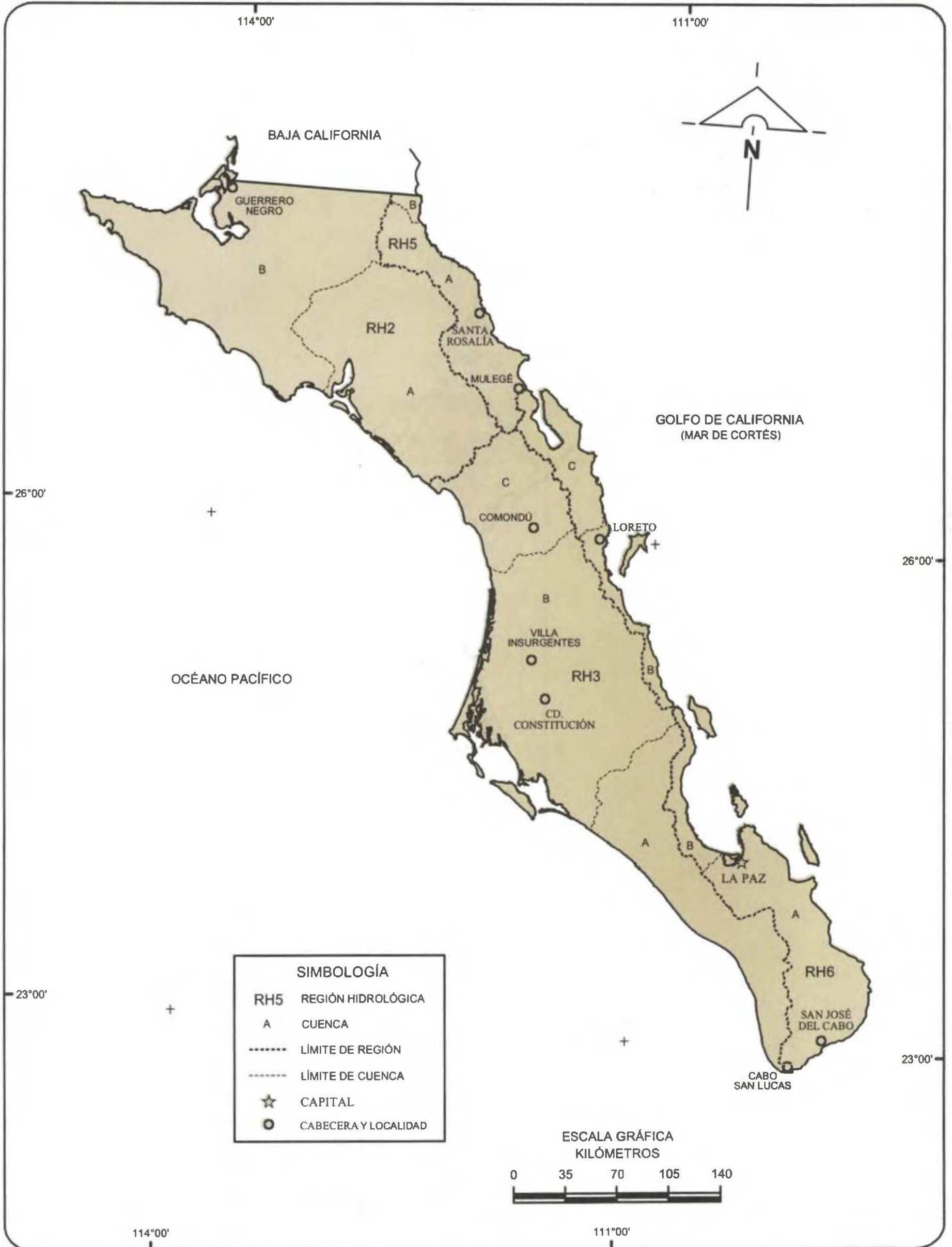

FUENTE: INEGI. Conjunto de Datos Geográficos de la Carta Hidrológica de Aguas Superficiales, 1:1 000 000.

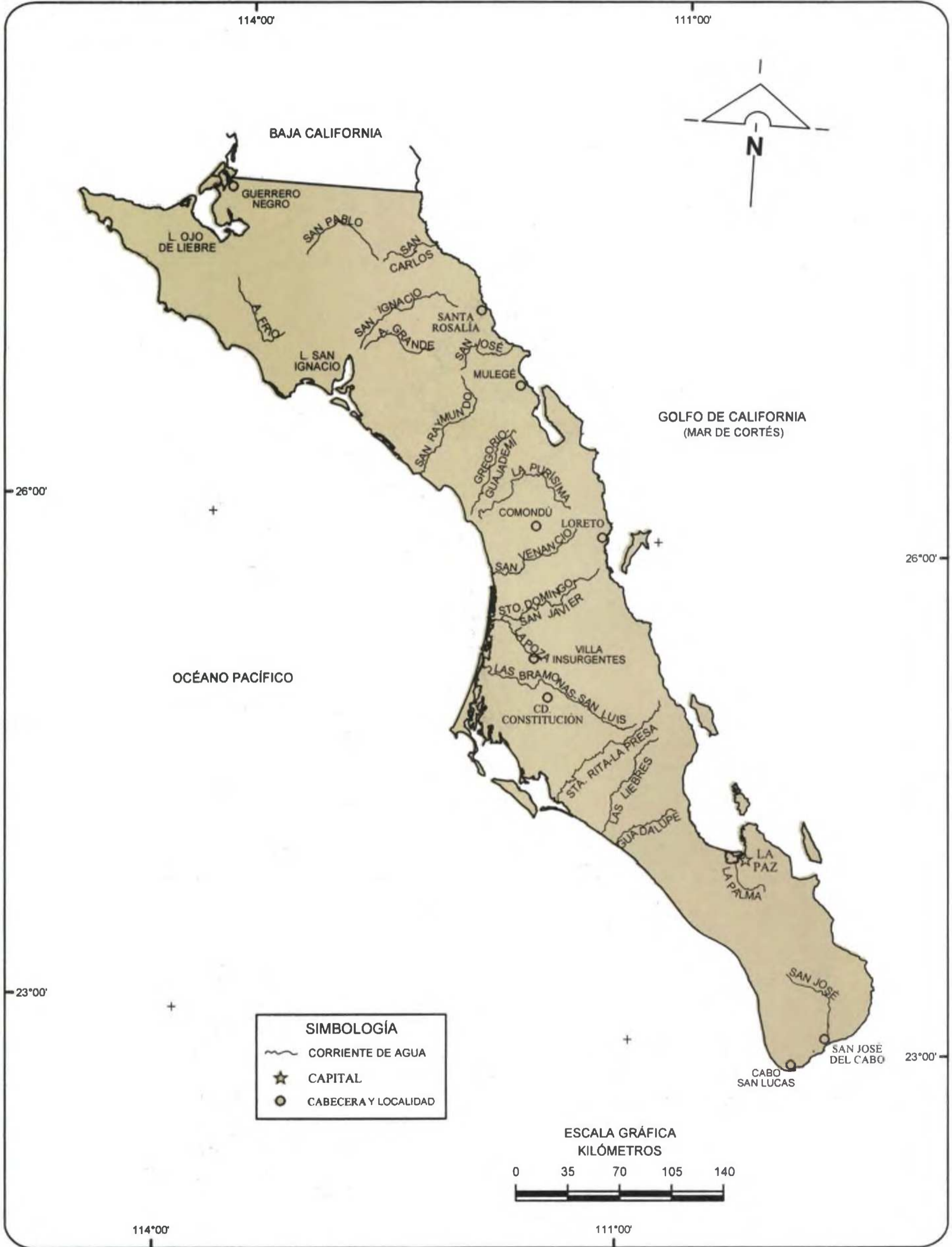

FUENTE: INEGI. Conjunto de Datos Geográficos de la Carta Topográfica, 1:1 000 000.

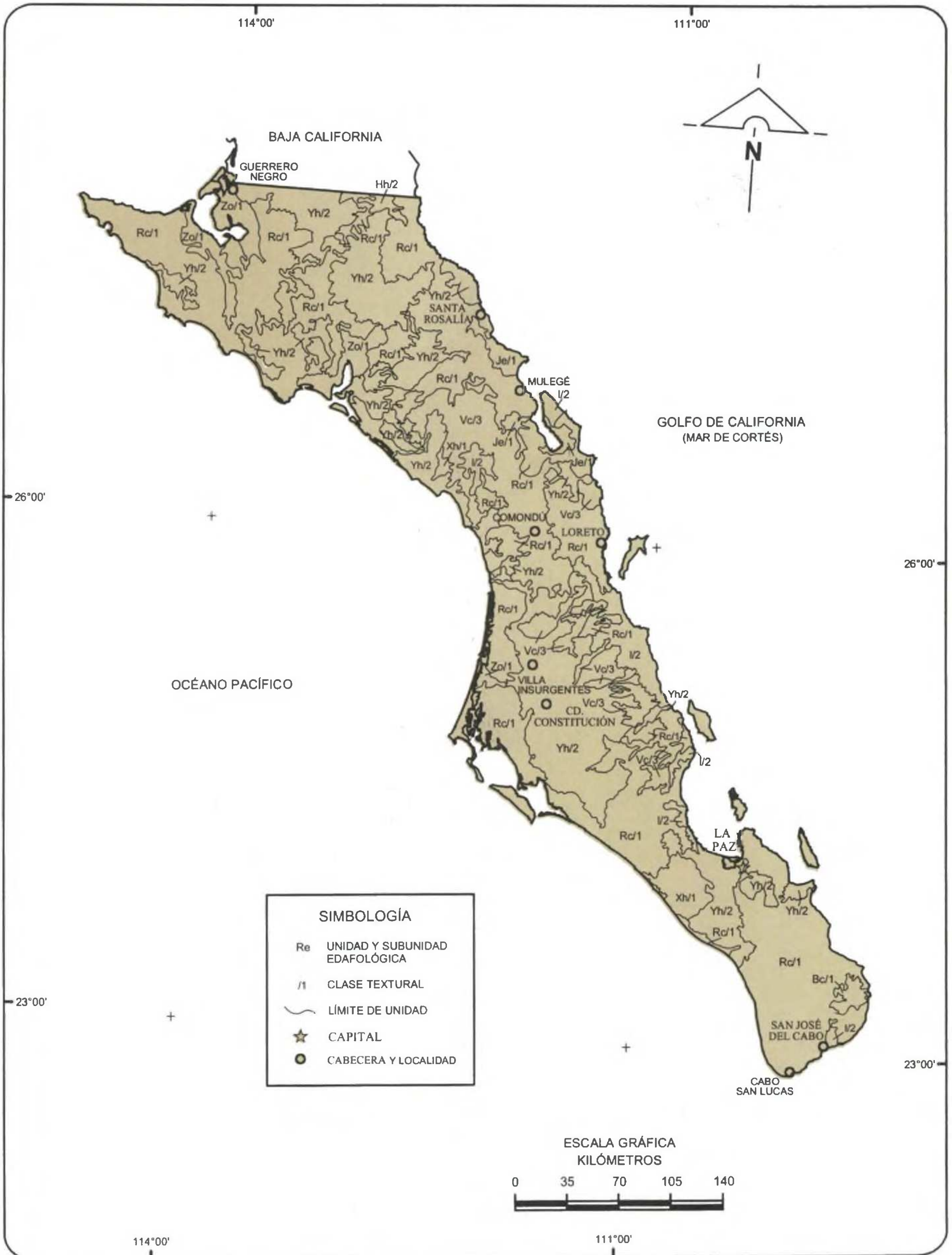

SIMBOLOGÍA	
Re	UNIDAD Y SUBUNIDAD EDAFOLÓGICA
/1	CLASE TEXTURAL
—	LÍMITE DE UNIDAD
★	CAPITAL
●	CABECERA Y LOCALIDAD

FUENTE: INEGI. Conjunto de Datos Geográficos de la Carta Edafológica, 1:1 000 000, serie 1.

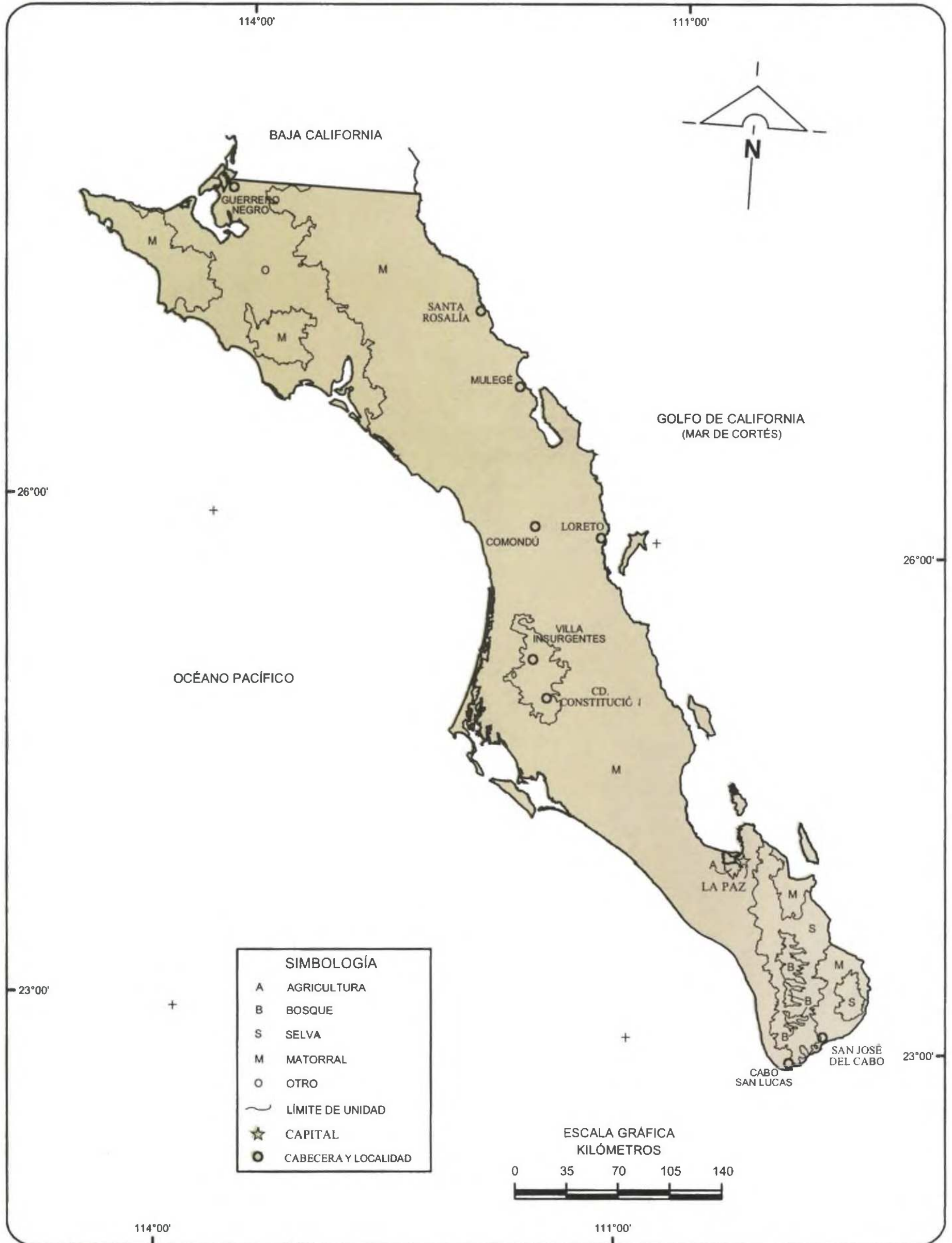

SIMBOLOGÍA	
A	AGRICULTURA
B	BOSQUE
S	SELVA
M	MATORRAL
O	OTRO
—	LÍMITE DE UNIDAD
★	CAPITAL
●	CABECERA Y LOCALIDAD

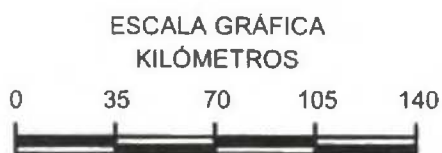

FUENTE: INEGI. Conjunto de Datos Geográficos de la Carta de Uso del Suelo y Vegetación, 1:1 000 000, serie 2.



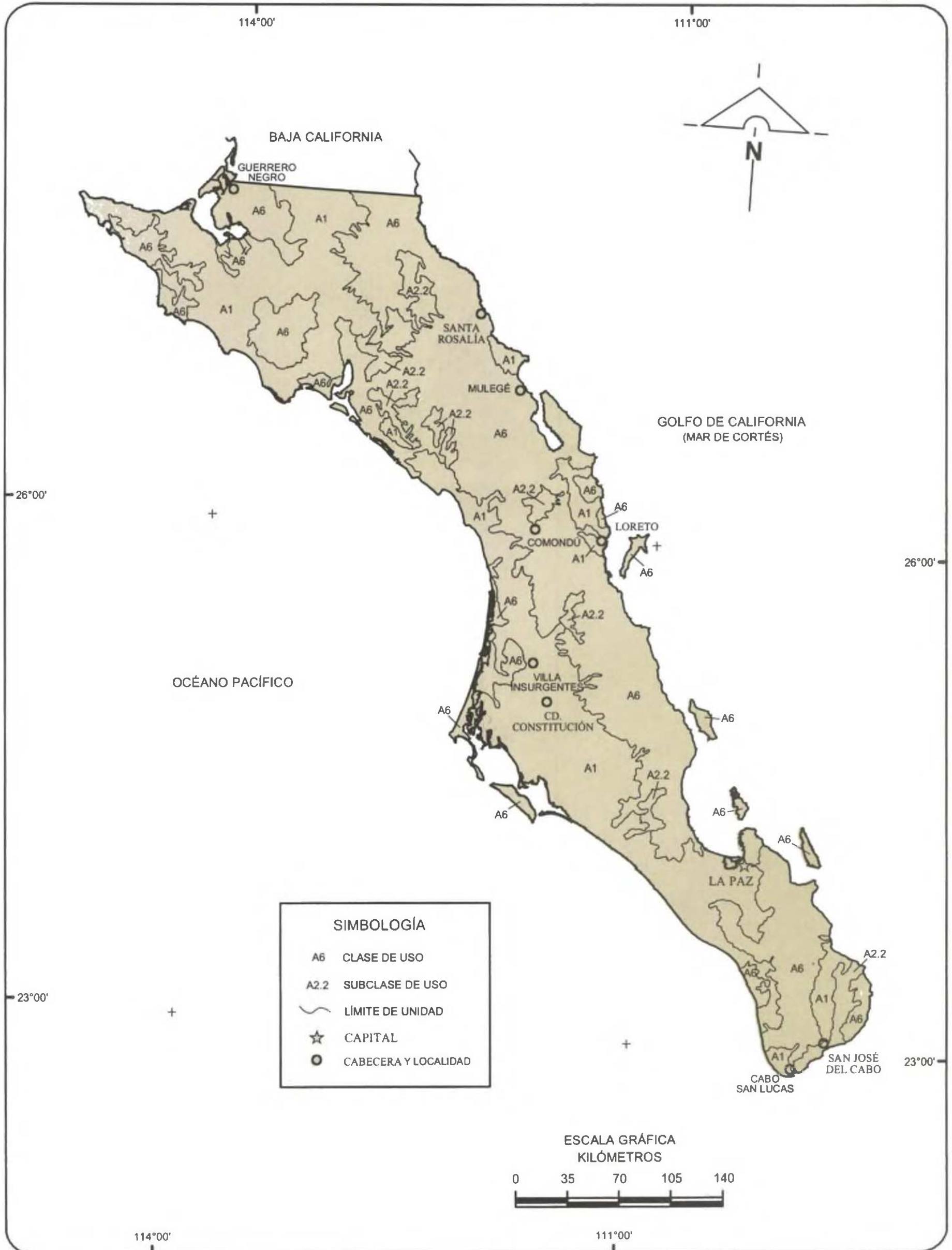

FUENTE: INEGI. Conjunto de Datos Geográficos de la Carta de Uso Potencial Agrícola, 1:1 000 000.

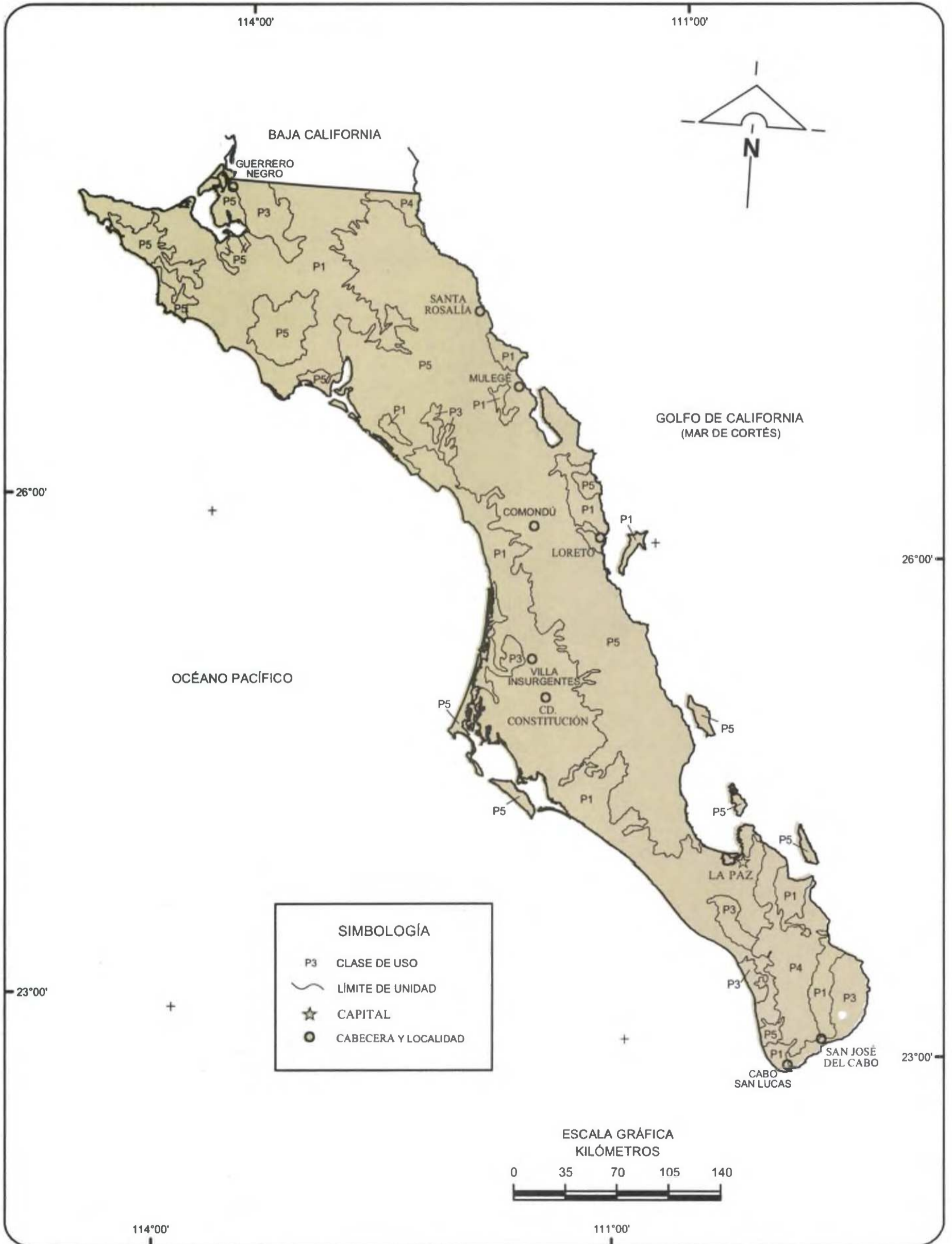

FUENTE: INEGI. Conjunto de Datos Geográficos de la Carta de Uso Potencial Pecuario, 1:1 000 000.

## 2. Medio Ambiente

---

2.1	Áreas Naturales Protegidas de Control Federal y sus Coordenadas Geográficas por Denominación Al 31 de diciembre de 2004	29
2.2	Áreas Naturales Protegidas de Control Estatal y sus Coordenadas Geográficas por Denominación Al 31 de diciembre de 2004	29
2.3	Áreas Naturales Protegidas de Control Municipal y sus Coordenadas Geográficas por Denominación Al 31 de diciembre de 2004	31
2.4	Plantas Producidas en Viveros Forestales del Programa Nacional de Reforestación por Municipio y Vivero 2004	31
2.5	Árboles Plantados y Superficie Reforestada por Municipio 2004	32
2.6	Incendios Forestales y Superficie Siniestrada por Municipio donde Ocurrió el Siniestro 2004	33
2.7	Superficie de los Tiraderos de Basura a Cielo Abierto y de los Rellenos Sanitarios, Volumen de Recolección de Basura y Vehículos de Motor Recolectores por Municipio y Localidad 2004	34
2.8	Descargas y Volumen de Aguas Residuales Vertidas a Cuerpos de Agua Receptores de Control Federal por Origen 2004	35
2.9	Plantas de Tratamiento en Uso, Capacidad Instalada y Volumen Tratado de Aguas Residuales por Municipio y Tipo de Servicio 2004	35

2.10	Denuncias en Materia Ambiental por Nivel y Autoridad de Competencia 2004	36
2.11	Denuncias Recibidas en Materia Ambiental por Nivel y Autoridad de Competencia según Principales Recursos Afectados 2004	37
2.12	Denuncias Recibidas en Materia Ambiental por Municipio según Principales Recursos Afectados 2004	38
2.13	Denuncias Concluidas en Materia Ambiental por Motivo de la Conclusión según Principales Recursos Afectados 2004	39
2.14	Licencias Expedidas a Establecimientos en Materia de Control Ambiental de Competencia Federal por Municipio y Giro Industrial Al 31 de diciembre 2004	39
2.15	Inversión Pública Federal Autorizada y Ejercida en Materia de Medio Ambiente por Programa 2004 (Miles de pesos)	40

## 2. MEDIO AMBIENTE

### ÁREAS NATURALES PROTEGIDAS DE CONTROL FEDERAL Y SUS COORDENADAS GEOGRÁFICAS POR DENOMINACIÓN Al 31 de diciembre de 2004

CUADRO 2.1

FECHA DE DECRETO	DENOMINACIÓN	ÁREAS NATURALES PROTEGIDAS	LATITUD NORTE		LONGITUD OESTE	
			GRADOS	MINUTOS	GRADOS	MINUTOS
	<b>RESERVAS DE LA BIOSFERA</b>	<b>2</b>	<b>NA</b>	<b>NA</b>	<b>NA</b>	<b>NA</b>
05-XII-1988	EL VIZCAÍNO	1	27	30	113	30
06-VI-1994	SIERRA DE LA LAGUNA	1	23	30	109	54
	<b>ÁREAS DE PROTECCIÓN DE FLORA Y FAUNA</b>	<b>1</b>	<b>NA</b>	<b>NA</b>	<b>NA</b>	<b>NA</b>
16-VIII-1978	ISLAS DEL GOLFO DE CALIFORNIA a/	1	25	00	110	37
	<b>PARQUES NACIONALES</b>	<b>2</b>	<b>NA</b>	<b>NA</b>	<b>NA</b>	<b>NA</b>
06-VI-1995	CABO PULMO	1	23	26	109	25
19-VII-1996	BAHÍA DE LORETO	1	26	01	111	21

a/ Comprende: superficie de Baja California, Baja California Sur, Sinaloa y Sonora.

FUENTE: Para fechas de decreto, categorización y denominación: SEMARNAT. INE. *Balance del Programa Nacional de Áreas Naturales Protegidas, 1995-2000*. México. Junio 2000.

Para Coordenadas Geográficas: SEMARNAT. INE. *Coordenadas Geográficas o UTM*. Inédito. México. Julio de 1996.

### ÁREAS NATURALES PROTEGIDAS DE CONTROL ESTATAL Y SUS COORDENADAS GEOGRÁFICAS POR DENOMINACIÓN Al 31 de diciembre de 2004

CUADRO 2.2

FECHA DE DECRETO	DENOMINACIÓN	ÁREAS NATURALES PROTEGIDAS	LATITUD NORTE		LONGITUD OESTE	
			GRADOS	MINUTOS	GRADOS	MINUTOS
	<b>ZONA SUJETA A CONSERVACIÓN ECOLÓGICA</b>	<b>1</b>	<b>23</b>	<b>05</b>	<b>109</b>	<b>40</b>
08-X-93	ESTERO DE SAN JOSÉ DEL CABO	1	23	05	109	40

NOTA: La información corresponde a las Áreas Naturales Protegidas agrupadas dentro de la categoría de manejo denominada Parques y Reservas Estatales, establecida en la fracción IX de la Ley General de Equilibrio Ecológico y Protección al Ambiente, la cual otorga facultades a los estados para establecer, categorizar y controlar dichas áreas dentro de su jurisdicción territorial.

FUENTE: Secretaría de Planeación Urbana, Infraestructura y Ecología del Gobierno del Estado. Dirección de Planeación Urbana y Ecología; Departamento de Ecología y Medio Ambiente.

# Áreas Naturales Protegidas

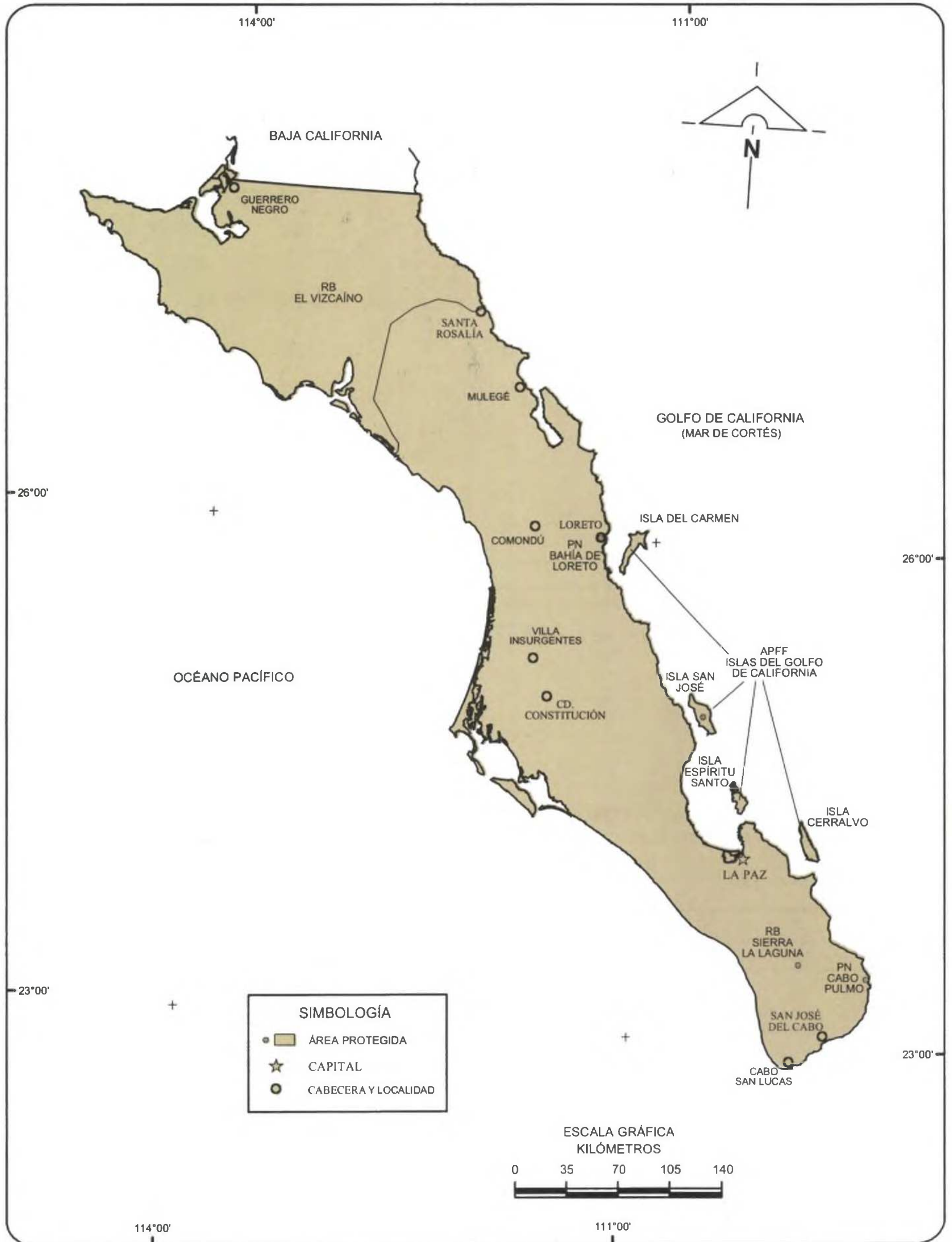

FUENTE: SEMARNAT. INE. Balance Nacional de Áreas Naturales Protegidas, 1995-2000. México, Junio del 2000.

**ÁREAS NATURALES PROTEGIDAS DE CONTROL MUNICIPAL  
Y SUS COORDENADAS GEOGRÁFICAS  
POR DENOMINACIÓN  
Al 31 de diciembre de 2004**

CUADRO 2.3

FECHA DE DECRETO	DENOMINACIÓN	ÁREAS NATURALES PROTEGIDAS	LATITUD NORTE		LONGITUD OESTE	
			GRADOS	MINUTOS	GRADOS	MINUTOS
	<b>ZONA DE CONSERVACIÓN ECOLÓGICA Y DE INTERÉS DE LA COMUNIDAD</b>	<b>1</b>	<b>24</b>	<b>17</b>	<b>110</b>	<b>19</b>
22-VII-04	ESTERO BALANDRA	1	24	17	110	19

NOTA: La información corresponde a las Áreas Naturales Protegidas agrupadas dentro de la categoría de manejo denominada Zonas de Preservación Ecológica de los Centros de Población, establecida en la fracción X de la Ley General de Equilibrio Ecológico y Protección al Ambiente, la cual otorga facultades a los municipios para establecer, categorizar y controlar dichas áreas dentro de su jurisdicción territorial.

FUENTE: Secretaría de Planeación Urbana, Infraestructura y Ecología del Gobierno del Estado. Dirección de Planeación Urbana y Ecología; Departamento de Ecología y Medio Ambiente.

**PLANTAS PRODUCIDAS EN VIVEROS FORESTALES DEL PROGRAMA  
NACIONAL DE REFORESTACIÓN POR MUNICIPIO Y VIVERO  
2004**

CUADRO 2.4

MUNICIPIO VIVERO	PLANTAS PRODUCIDAS a/
<b>ESTADO</b>	<b>145 000</b>
CABOS, LOS	4 000
CONAFOR	4 000
MULEGÉ	15 000
CONAFOR	15 000
PAZ, LA	126 000
CONAFOR	26 000
SEDENA	100 000

NOTA: La información se refiere a plantas producidas de especies forestales maderables y no maderables.

a/ Comprende: palo de arco, palma de abanico, mezquite dulce, neem, casuarina y palo verde.

FUENTE: Secretaría de Medio Ambiente y Recursos Naturales, Delegación en el Estado. Comisión Nacional Forestal, Subgerencia Regional.

**ÁRBOLES PLANTADOS Y SUPERFICIE REFORESTADA POR MUNICIPIO 2004**

CUADRO 2.5

MUNICIPIO	ÁRBOLES PLANTADOS a/ (Miles)	SUPERFICIE REFORESTADA (Hectáreas)
<b>ESTADO</b>	<b>222.0</b>	<b>819.0</b>
CABOS, LOS	8.0	13.0
COMONDÚ	5.1	8.0
MULEGÉ	9.9	0.0 b/
PAZ, LA	199.0	798.0

NOTA: La información comprende acciones de SEMARNAT y SEDENA en la zona rural.

a/ Comprende las siguientes especies forestales: palo de arco, mezquite dulce, casuarina, palo verde y neem.

b/ No existe dato debido a que la plantación de árboles se realiza para la formación de cortinas protectoras de aire para los cultivos.

FUENTE: Secretaría de Medio Ambiente y Recursos Naturales, Delegación en el Estado. Subdelegación de Recursos Naturales.

**ÁRBOLES PLANTADOS POR MUNICIPIO 2004**  
(Porcentaje)

Gráfica 2.1

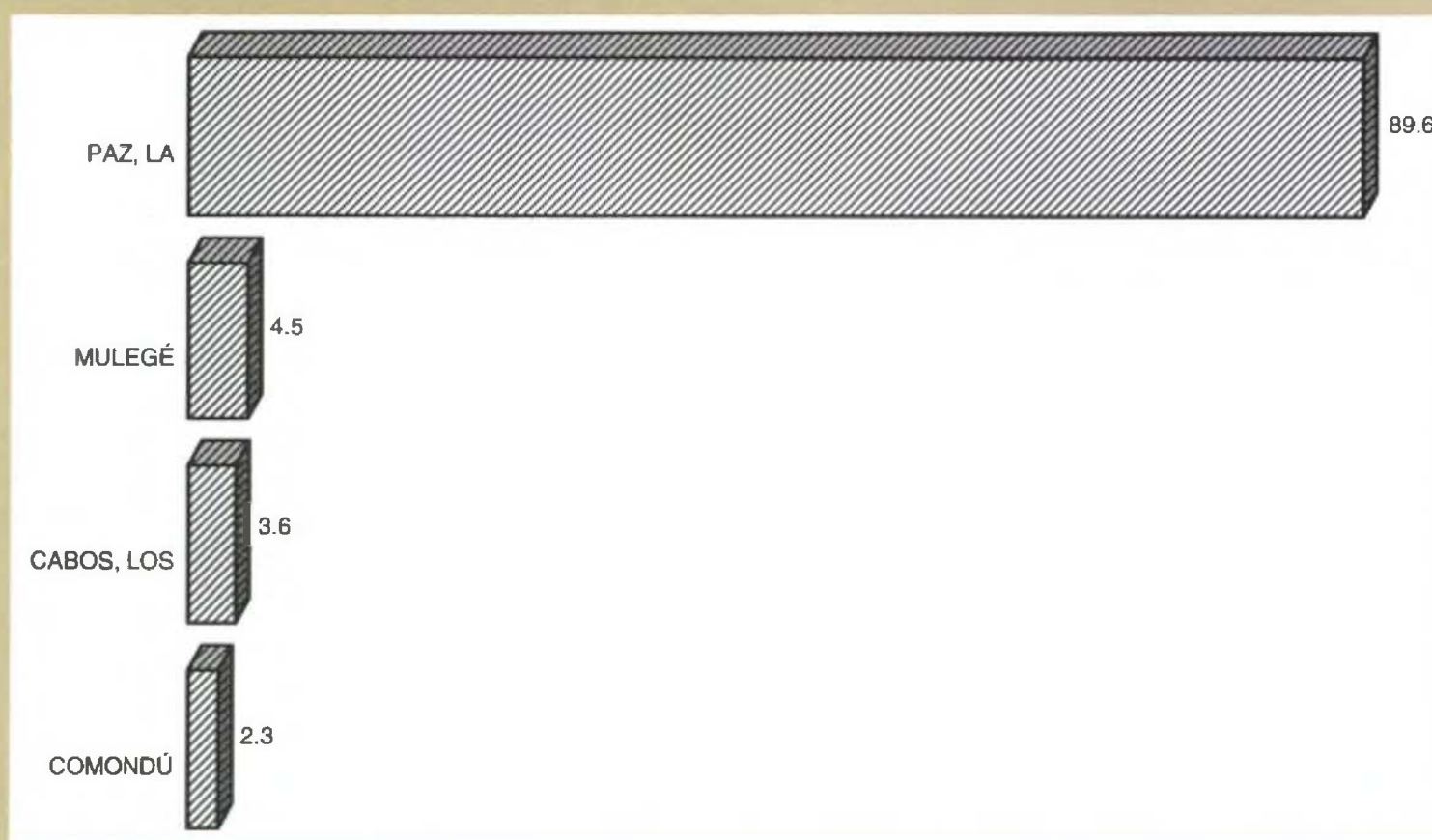

FUENTE: Cuadro 2.5



**INCENDIOS FORESTALES Y SUPERFICIE SINIISTRADA  
POR MUNICIPIO DONDE OCURRIÓ EL SINIESTRO  
2004**

CUADRO 2.6

MUNICIPIO	INCENDIOS FORESTALES	SUPERFICIE SINIISTRADA (Hectáreas)			
		TOTAL	PASTOS	HIERBA Y ARBUSTOS	ARBOLADA
<b>ESTADO</b>	<b>12</b>	<b>196</b>	<b>141</b>	<b>27</b>	<b>28</b>
CABOS, LOS	1	2	0	2	0
COMONDÚ	3	121	107	9	5
MULEGÉ	1	40	20	8	12
PAZ, LA	7	33	14	8	11

FUENTE: Secretaría de Medio Ambiente y Recursos Naturales, Delegación en el Estado. Comisión Nacional Forestal, Subgerencia Regional.

**INCENDIOS FORESTALES POR MUNICIPIO  
2004**  
(Porcentaje)

Gráfica 2.2

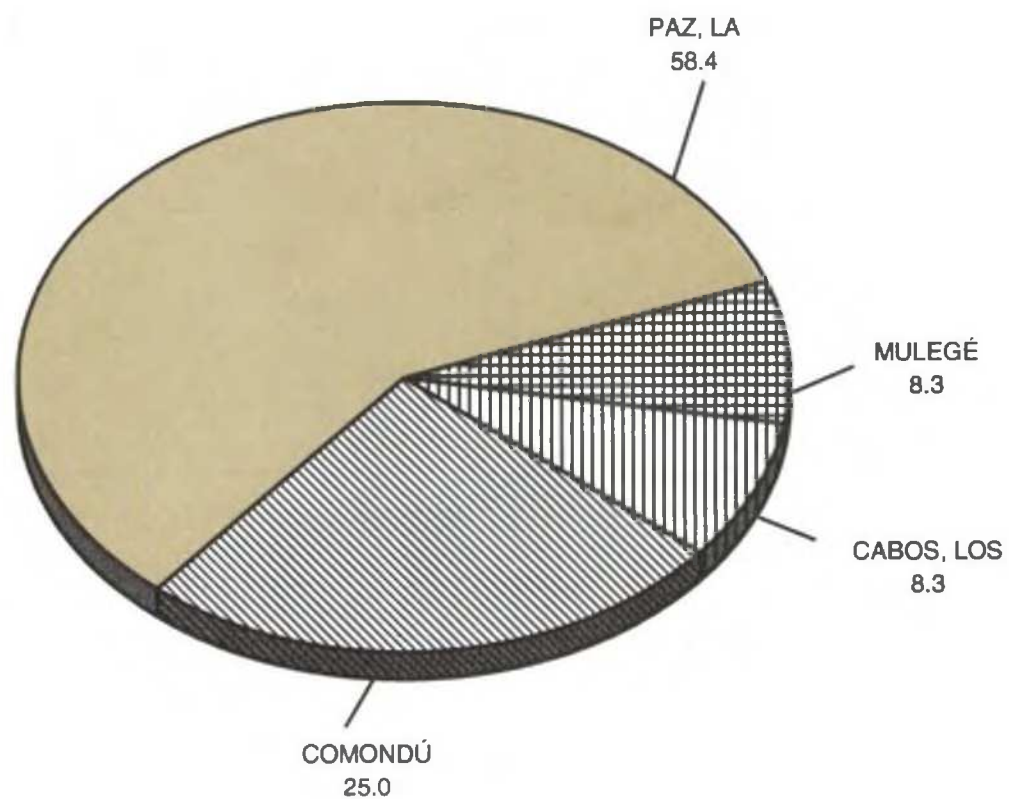

**SUPERFICIE DE LOS TIRADEROS DE BASURA A CIELO ABIERTO  
Y DE LOS RELLENOS SANITARIOS, VOLUMEN DE RECOLECCIÓN  
DE BASURA Y VEHÍCULOS DE MOTOR RECOLECTORES  
POR MUNICIPIO Y LOCALIDAD  
2004**

CUADRO 2.7

MUNICIPIO LOCALIDAD	SUPERFICIE DE LOS TIRADEROS DE BASURA A CIELO ABIERTO a/ (Hectáreas)	SUPERFICIE DE LOS RELLENOS SANITARIOS a/ (Hectáreas)	VOLUMEN DE RECOLECCIÓN DE BASURA (Miles de toneladas)	VEHÍCULOS DE MOTOR RECOLECTORES a/
<b>ESTADO</b>	<b>25.2</b>	<b>114.0</b>	<b>137.3</b>	<b>63</b>
<b>CABOS, LOS</b>	<b>9.2</b>	<b>60.0</b>	<b>17.9</b>	<b>21 b/</b>
BOCA DE LA SIERRA	1.5	0.0	0.1	1
BUENA VISTA	1.0	0.0	0.5	1
CABO SAN LUCAS	0.0	30.0	4.5	5
CADUAÑO	1.5	0.0	0.3	2
CUEVAS, LAS	1.0	0.0	1.4	1
MIRAFLORES	2.0	0.0	2.3	2
RIBERA, LA	1.0	0.0	1.4	2
SAN JOSÉ DEL CABO	0.0	30.0	5.1	5
SANTIAGO	1.2	0.0	2.3	2
<b>COMONDÚ</b>	<b>14.0</b>	<b>4.0</b>	<b>34.4</b>	<b>12</b>
CIUDAD CONSTITUCIÓN	6.0	4.0	21.6	7
CIUDAD INSURGENTES	5.0	0.0	7.2	2
PUERTO ADOLFO LÓPEZ MATEOS	1.0	0.0	2.5	1
PUERTO SAN CARLOS	1.0	0.0	2.5	1
VILLA MORELOS	1.0	0.0	0.6	1
<b>PAZ, LA</b>	<b>2.0</b>	<b>50.0</b>	<b>85.0</b>	<b>30</b>
PAZ, LA	2.0	50.0	85.0	30

a/ Datos referidos al 31 de diciembre.

b/ Los vehículos son utilizados en jornadas de doble turno.

FUENTE: Dirección General de Servicios Públicos Municipales de los H. Ayuntamientos de Los Cabos, Comondú y La Paz.

**DESCARGAS Y VOLUMEN DE AGUAS RESIDUALES VERTIDAS  
A CUERPOS DE AGUA RECEPTORES DE CONTROL FEDERAL  
POR ORIGEN  
2004**

CUADRO 2.8

ORIGEN	DESCARGAS DE AGUAS RESIDUALES a/	VOLUMEN DE AGUAS RESIDUALES VERTIDAS E/ (Millones de metros cúbicos)
<b>TOTAL</b>	<b>682</b>	<b>1 178.4</b>
MUNICIPAL	16	27.2
INDUSTRIAL b/	90	1 145.9
SERVICIOS	576	5.3

a/ Datos referidos al 31 de diciembre.

b/ Incluye las descargas de la Comisión Federal de Electricidad, quien utiliza agua de mar y las vierte al mismo.

FUENTE: Comisión Nacional del Agua, Gerencia Estatal. Residencia Técnica; Departamento de Saneamiento y Calidad del Agua.

**PLANTAS DE TRATAMIENTO EN USO, CAPACIDAD INSTALADA  
Y VOLUMEN TRATADO DE AGUAS RESIDUALES  
POR MUNICIPIO Y TIPO DE SERVICIO  
2004**

CUADRO 2.9

MUNICIPIO TIPO DE SERVICIO	PLANTAS DE TRATAMIENTO EN USO a/				CAPACIDAD INSTALADA (Litros por segundo)	VOLUMEN TRATADO E/ (Millones de metros cúbicos)
	TOTAL	LAGUNAS DE OXIDACIÓN	LODOS ACTIVADOS	OTROS b/		
<b>ESTADO</b>	<b>76</b>	<b>12</b>	<b>56</b>	<b>8</b>	<b>1 240.2</b>	<b>32.1</b>
PÚBLICO	16	8	7	1	1 084.1	27.2
PRIVADO	60	4	49	7	156.1	4.9
<b>CABOS, LOS</b>	<b>31</b>	<b>1</b>	<b>29</b>	<b>1</b>	<b>424.1</b>	<b>12.9</b>
PÚBLICO	4	0	3	1	287.1	8.6
PRIVADO	27	1	26	0	137.0	4.3
<b>COMONDÚ</b>	<b>8</b>	<b>3</b>	<b>0</b>	<b>5</b>	<b>183.2</b>	<b>3.7</b>
PÚBLICO	3	3	0	0	180.0	3.6
PRIVADO	5	0	0	5	3.2	0.1
<b>LORETO</b>	<b>3</b>	<b>1</b>	<b>2</b>	<b>0</b>	<b>40.4</b>	<b>1.2</b>
PÚBLICO	2	1	1	0	40.0	1.2
PRIVADO	1	0	1	0	0.4	NS

(Continúa)

**PLANTAS DE TRATAMIENTO EN USO, CAPACIDAD INSTALADA  
Y VOLUMEN TRATADO DE AGUAS RESIDUALES  
POR MUNICIPIO Y TIPO DE SERVICIO  
2004**

CUADRO 2.9

MUNICIPIO TIPO DE SERVICIO	PLANTAS DE TRATAMIENTO EN USO a/			CAPACIDAD INSTALADA (Litros por segundo)	VOLUMEN TRATADO E/ (Millones de metros cúbicos)	
	TOTAL	LAGUNAS DE OXIDACIÓN	LODOS ACTIVADOS			OTROS b/
MULEGÉ	14	6	6	2	111.1	3.1
PÚBLICO	3	3	0	0	100.0	2.7
PRIVADO	11	3	6	2	11.1	0.4
PAZ, LA	20	1	19	0	481.4	11.2
PÚBLICO	4	1	3	0	477.0	11.1
PRIVADO	16	0	16	0	4.4	0.1

a/ Datos referidos al 31 de diciembre.

b/ Se refiere a plantas de tratamiento biológico.

FUENTE: Comisión Nacional del Agua, Gerencia Estatal. Residencia Técnica; Departamento de Saneamiento y Calidad del Agua.

**DENUNCIAS EN MATERIA AMBIENTAL POR NIVEL  
Y AUTORIDAD DE COMPETENCIA  
2004**

CUADRO 2.10

NIVEL AUTORIDAD	RECIBIDAS DURANTE EL AÑO	CONCLUIDAS	EN SEGUIMIENTO a/	PENDIENTES AL FINAL DEL AÑO
<b>TOTAL</b>	<b>255</b>	<b>149</b>	<b>101</b>	<b>5</b>
FEDERAL	181	101	80	0
PROFEPA	181	101	80	0
ESTATAL	14	8	1	5
SECRETARÍA DE ECOLOGÍA	14	8	1	5
MUNICIPAL	60	40	20	0
DEPARTAMENTO DE ECOLOGÍA	60	40	20	0

a/ Datos referidos al 31 de diciembre.

FUENTE: Procuraduría Federal de Protección al Ambiente, Delegación en el Estado. Unidad de Denuncias Ambientales, Quejas y Participación Social.

Secretaría de Planeación Urbana, Infraestructura y Ecología del Gobierno del Estado. Dirección de Planeación Urbana y Ecología. Departamento de Ecología.

Dirección General de Asentamientos Humanos, Obras Públicas y Ecología. Departamento de Gestión y Educación Ambiental del H. XI Ayuntamiento de La Paz.

**DENUNCIAS RECIBIDAS EN MATERIA AMBIENTAL POR NIVEL Y AUTORIDAD  
DE COMPETENCIA SEGÚN PRINCIPALES RECURSOS AFECTADOS  
2004**

CUADRO 2.11

NIVEL AUTORIDAD	TOTAL	AIRE	AGUA	SUELO	FLORA	FAUNA	OTROS a/
<b>TOTAL</b>	<b>255</b>	<b>1</b>	<b>10</b>	<b>6</b>	<b>2</b>	<b>20</b>	<b>216</b>
FEDERAL	181	0	5	3	2	20	151
PROFEPA	181	0	5	3	2	20	151
ESTATAL	14	1	5	3	0	0	5
SECRETARÍA DE ECOLOGÍA	14	1	5	3	0	0	5
MUNICIPAL	60	0	0	0	0	0	60
DEPARTAMENTO DE ECOLOGÍA	60	0	0	0	0	0	60

a/ Se refiere a los casos que afectan, en general, a un ecosistema.

FUENTE: Procuraduría Federal de Protección al Ambiente, Delegación en el Estado. Unidad de Denuncias Ambientales, Quejas y Participación Social. Secretaría de Planeación Urbana, Infraestructura y Ecología del Gobierno del Estado. Dirección de Planeación Urbana y Ecología; Departamento de Ecología. Dirección General de Asentamientos Humanos, Obras Públicas y Ecología. Departamento de Gestión y Educación Ambiental del H. XI Ayuntamiento de La Paz.

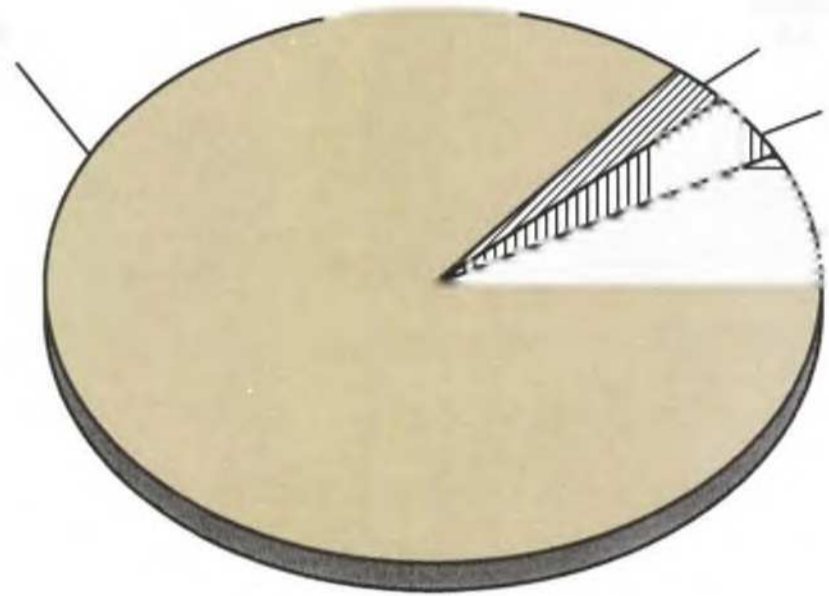

Categoría		2000	2001	2002	2003	2004	2005
Agricultura	Agropecuaria	15	14	13	12	11	10
	Agropecuaria	15	14	13	12	11	10
	Agropecuaria	15	14	13	12	11	10
Industria	Industria	15	14	13	12	11	10
	Industria	15	14	13	12	11	10
	Industria	15	14	13	12	11	10
Servicios	Servicios	15	14	13	12	11	10
	Servicios	15	14	13	12	11	10
	Servicios	15	14	13	12	11	10

El presente anuario estadístico del estado de Baja California Sur, 2005, es el resultado de un trabajo conjunto de las dependencias estatales y federales encargadas de la recolección y procesamiento de la información estadística. El INEGI es el organismo responsable de la recolección y procesamiento de la información estadística de carácter nacional y estatal. El INEGI es el organismo responsable de la recolección y procesamiento de la información estadística de carácter nacional y estatal.

**DENUNCIAS CONCLUIDAS EN MATERIA AMBIENTAL  
POR MOTIVO DE LA CONCLUSIÓN  
SEGÚN PRINCIPALES RECURSOS  
AFECTADOS  
2004**

CUADRO 2.13

MOTIVO DE LA CONCLUSIÓN	TOTAL	AIRE	AGUA	SUELO	FLORA	FAUNA	OTROS a/
<b>TOTAL</b>	<b>149</b>	<b>1</b>	<b>3</b>	<b>5</b>	<b>1</b>	<b>10</b>	<b>129</b>
IMPLANTACIÓN DE MEDIDAS TÉCNICAS	40	0	0	0	0	0	40
IMPROCEDENCIA	3	0	0	1	0	0	2
CELEBRACIÓN DE CONVENIO	1	0	0	0	0	0	1
INCOMPETENCIA	4	1	0	2	0	0	1
OTROS MOTIVOS b/	101	0	3	2	1	10	85

a/ Se refiere a los casos que afectan, en general, a un ecosistema.

b/ Se refiere a los casos en que conforme al artículo 199 de la Ley General de Equilibrio Ecológico y la Protección del Ambiente, no puede determinarse irregularidades, desvirtuarse o algún otro medio de conclusión señalado en el mismo.

FUENTE: Procuraduría Federal de Protección al Ambiente, Delegación en el Estado. Unidad de Denuncias Ambientales, Quejas y Participación Social.

Secretaría de Planeación Urbana, Infraestructura y Ecología del Gobierno del Estado. Dirección de Planeación Urbana y Ecología; Departamento de Ecología.

Dirección General de Asentamientos Humanos, Obras Públicas y Ecología. Departamento de Gestión y Educación Ambiental del H. XI Ayuntamiento de La Paz.

**LICENCIAS EXPEDIDAS A ESTABLECIMIENTOS EN MATERIA  
DE CONTROL AMBIENTAL DE COMPETENCIA FEDERAL  
POR MUNICIPIO Y GIRO INDUSTRIAL  
Al 31 de diciembre de 2004**

CUADRO 2.14

MUNICIPIO GIRO	LICENCIAS DE FUNCIONAMIENTO VIGENTES
<b>ESTADO</b>	<b>9</b>
CABOS, LOS	1
GENERACIÓN DE ENERGÍA ELÉCTRICA	1
COMONDÚ	2
GENERACIÓN DE ENERGÍA ELÉCTRICA	2

(Continúa)

**LICENCIAS EXPEDIDAS A ESTABLECIMIENTOS EN MATERIA  
DE CONTROL AMBIENTAL DE COMPETENCIA FEDERAL  
POR MUNICIPIO Y GIRO INDUSTRIAL  
Al 31 de diciembre de 2004**

CUADRO 2.14

MUNICIPIO GIRO	LICENCIAS DE FUNCIONAMIENTO VIGENTES
MULEGÉ	4
GENERACIÓN DE ENERGÍA ELÉCTRICA	2
QUÍMICA	2
PAZ, LA	2
GENERACIÓN DE ENERGÍA ELÉCTRICA	1
PETRÓLEO	1

NOTA: El 9 de Abril de 1998 se sustituyó la Licencia de Funcionamiento por la Licencia Ambiental Única, por lo cual, a partir de ese periodo todos los establecimientos nuevos que solicitan licencia en materia de control ambiental, tienen que hacerlo por medio de la última, sin embargo, las empresas que cuentan con Licencia de Funcionamiento expedida antes de esa fecha, no están obligadas necesariamente a sustituirla por la nueva licencia, siempre y cuando cuenten con las actualizaciones requeridas por modificaciones en las condiciones originales con que la licencia se otorgó aclarando además, que a la fecha no se han dado de alta nuevos establecimientos que operen con esta nueva licencia en la entidad.

FUENTE: Secretaría de Medio Ambiente y Recursos Naturales, Delegación en el Estado. Subdelegación de Gestión para la Protección Ambiental y Recursos Naturales.

**INVERSIÓN PÚBLICA FEDERAL AUTORIZADA Y EJERCIDA EN MATERIA  
DE MEDIO AMBIENTE POR PROGRAMA  
2004**

CUADRO 2.15

(Miles de pesos)

PROGRAMA	INVERSIÓN PÚBLICA AUTORIZADA	INVERSIÓN PÚBLICA EJERCIDA
<b>TOTAL</b>	<b>30 458.3</b>	<b>30 427.1</b>
CENTRO DE INVESTIGACIONES	11 376.8	11 376.8
PROYECTO DE INVESTIGACIÓN	3 648.7	3 648.7
PROGRAMA DE EMPLEO TEMPORAL	2 580.7	2 580.7
OTRAS ACTIVIDADES	1 506.6	1 506.6
INSPECCIÓN Y VIGILANCIA	1 172.9	1 172.9
PERMITIR EL APROVECHAMIENTO SUSTENTABLE DE LOS RECURSOS, AMBIENTALES Y ECOSISTEMAS NATURALES	549.0	549.0

(Continúa)



**INVERSIÓN PÚBLICA FEDERAL AUTORIZADA Y EJERCIDA EN MATERIA  
DE MEDIO AMBIENTE POR PROGRAMA**

CUADRO 2.15

2004

(Miles de pesos)

PROGRAMA	INVERSIÓN PÚBLICA AUTORIZADA	INVERSIÓN PÚBLICA EJERCIDA
PREVENCIÓN Y CONTROL DE LA CONTAMINACIÓN DE LOS RECURSOS AMBIENTALES Y ECOSISTEMAS NATURALES	228.0	228.0
SUSTENTACIÓN DE PROCEDIMIENTOS ADMINISTRATIVOS	158.0	158.0
PROGRAMA NACIONAL DE AUDITORÍA AMBIENTAL	90.0	90.0
ATENCIÓN DE QUEJAS Y DENUNCIAS AMBIENTALES	50.0	50.0
PROGRAMA DE DESARROLLO Y ORDENAMIENTO AMBIENTAL POR CUENCA Y ECOSISTEMAS	29.4	29.4
CRUZADA NACIONAL POR UN MÉXICO LIMPIO	15.6	15.6
PROGRAMA PARA PROMOVER EL DESARROLLO SUSTENTABLE EN LA ADMINISTRACIÓN PÚBLICA	14.8	14.8
PARTICIPANTES <i>a/</i>	8 660.7	8 660.7

*a/* Se refiere a la aportación de recursos de los propios beneficiarios.

FUENTE: Secretaría de Promoción y Desarrollo Económico del Gobierno del Estado. Subsecretaría de Planeación para el Desarrollo.

### 3. Población

---

3.1	Población Total Trimestral en el Estado y en el Área Urbana de la Ciudad de La Paz por Sexo 2004	47
3.2	Población Total por Grupo Quinquenal de Edad según Sexo Al 14 de febrero de 2000	47
3.3	Población Total, Edad Mediana e Índice de Masculinidad por Municipio Al 14 de febrero de 2000	49
3.4	Población de 12 y Más Años por Municipio y Sexo según Estado Conyugal Al 14 de febrero de 2000	50
3.5	Nacimientos, Defunciones Generales, Matrimonios y Divorcios De 1999 a 2004	51
3.6	Nacimientos por Municipio de Residencia Habitual de la Madre según Sexo 2003 y 2004	53
3.7	Nacimientos por Tamaño de la Localidad de Residencia Habitual de la Madre según su Grupo Quinquenal de Edad 2003 y 2004	54
3.8	Nacimientos por Grupo Quinquenal de Edad de la Madre según su Estado Civil 2003 y 2004	56
3.9	Nacimientos Registrados según Año de Ocurrencia De 1998 a 2004	57
3.10	Defunciones Generales por Municipio de Residencia Habitual del Fallecido según Sexo 2003	57
3.11	Defunciones Generales por Grupo de Edad del Fallecido según Sexo 2003	58

3.12	Defunciones Generales por Tamaño de la Localidad de Residencia Habitual del Fallecido según su Grupo de Edad 2003	59
3.13	Defunciones Generales por Principales Causas de Muerte 2003	59
3.14	Defunciones de Menores de Un Año por Municipio de Residencia Habitual del Fallecido según Sexo 2003	63
3.15	Defunciones de Menores de Un Año por Principales Causas de Muerte 2003	64
3.16	Matrimonios y Divorcios Registrados en la Entidad por Municipio de Registro 2003 y 2004	66
3.17	Matrimonios por Grupo Quinquenal de Edad del Contrayente según Grupo Quinquenal de Edad de la Contrayente 2003 y 2004	67
3.18	Matrimonios por Escolaridad del Contrayente según Escolaridad de la Contrayente 2003 y 2004	68
3.19	Divorcios por Tipo según Duración del Matrimonio 2003 y 2004	69
3.20	Divorcios por Grupo Quinquenal de Edad del Divorciado según Grupo Quinquenal de Edad de la Divorciada 2003 y 2004	71
3.21	Divorcios por Escolaridad del Divorciado según Escolaridad de la Divorciada 2003 y 2004	72
3.22	Población Total por Lugar de Nacimiento según Sexo Al 14 de febrero de 2000	73
3.23	Población de 5 y Más Años por Lugar de Residencia en Enero de 1995 según Sexo Al 14 de febrero de 2000	75

3.24	Población de 5 y Más Años por Municipio de Residencia Actual según Condición Migratoria Al 14 de febrero de 2000	77
3.25	Población Inmigrante Total, de Hombres y de Mujeres, de 5 y Más Años que Residía Fuera de la Entidad en Enero de 1995 por Causa de la Migración Al 14 de febrero de 2000 (Porcentaje)	77
3.26	Población que Emigró del País y su Participación Respecto al Total Nacional por Lugar de Destino De enero de 1995 a febrero de 2000 (Porcentaje)	78
3.27	Personas que Entraron al País y que Salieron de él por Calidad Migratoria 2004	78

### 3. POBLACIÓN

#### POBLACIÓN TOTAL TRIMESTRAL EN EL ESTADO Y EN EL ÁREA URBANA DE LA CIUDAD DE LA PAZ POR SEXO 2004 ^{a/}

CUADRO 3.1

SEXO	ENERO A MARZO	ABRIL A JUNIO	JULIO A SEPTIEMBRE	OCTUBRE A DICIEMBRE
<b>ESTADO</b>	<b>471 550</b>	<b>474 457</b>	<b>477 452</b>	<b>480 356</b>
HOMBRES	240 291	240 259	242 081	240 141
MUJERES	231 259	234 198	235 371	240 215
<b>ÁREA URBANA DE LA CIUDAD DE LA PAZ</b>	<b>172 648</b>	<b>173 151</b>	<b>173 662</b>	<b>174 187</b>
HOMBRES	86 064	85 121	84 271	83 573
MUJERES	86 584	88 030	89 391	90 614

NOTA: El volumen de la población total estimado por la Encuesta Nacional de Empleo se ajusta a estimaciones de población elaboradas por el INEGI, con la finalidad de eliminar fluctuaciones derivadas de los errores de muestreo inherentes a toda encuesta; además proporciona un soporte demográfico regular a la información que genera la Encuesta Nacional de Empleo.

^{a/} La información captada por la encuesta se refiere a la semana anterior al levantamiento, presentándose la información referenciada a la fecha media de cada trimestre.

FUENTE: INEGI. Encuesta Nacional de Empleo. Consulta en Internet el 23 de junio de 2005: [www.inegi.gob.mx](http://www.inegi.gob.mx)

#### POBLACIÓN TOTAL POR GRUPO QUINQUENAL DE EDAD SEGÚN SEXO ^{a/} Al 14 de febrero de 2000

CUADRO 3.2

GRUPO DE EDAD	TOTAL	HOMBRES	MUJERES
<b>TOTAL</b>	<b>424 041</b>	<b>216 250</b>	<b>207 791</b>
0 A 4 AÑOS	45 613	23 303	22 310
5 A 9 AÑOS	45 929	23 414	22 515
10 A 14 AÑOS	43 302	22 058	21 244
15 A 19 AÑOS	42 376	21 922	20 454
20 A 24 AÑOS	42 278	21 345	20 933
25 A 29 AÑOS	40 264	20 373	19 891
30 A 34 AÑOS	35 609	18 036	17 573
35 A 39 AÑOS	31 282	15 778	15 504
40 A 44 AÑOS	25 053	12 759	12 294

(Continúa)

**POBLACIÓN TOTAL POR GRUPO QUINQUENAL DE EDAD SEGÚN SEXO ^{a/} Al 14 de febrero de 2000**

CUADRO 3.2

GRUPO DE EDAD	TOTAL	HOMBRES	MUJERES
45 A 49 AÑOS	18 593	9 702	8 891
50 A 54 AÑOS	14 109	7 329	6 780
55 A 59 AÑOS	10 631	5 492	5 139
60 A 64 AÑOS	8 248	4 294	3 954
65 Y MÁS AÑOS	16 541	8 175	8 366
NO ESPECIFICADO	4 213	2 270	1 943

NOTA: El Censo fue un levantamiento de derecho o *jure*, lo que significa censar a la población en su lugar de residencia habitual. El periodo de levantamiento de la información fue de dos semanas (del 7 al 18 de febrero de 2000), aunque para referir la información a un momento único se fijó una fecha censal: las cero horas del 14 de febrero del año 2000.

a/ Incluye una estimación de población de 2 728 personas que corresponden a 682 viviendas sin información de ocupantes; la estimación está incluida en el renglón del grupo de edad no especificado.

FUENTE: INEGI. Baja California Sur, XII Censo General de Población y Vivienda 2000; Tabulados Básicos.

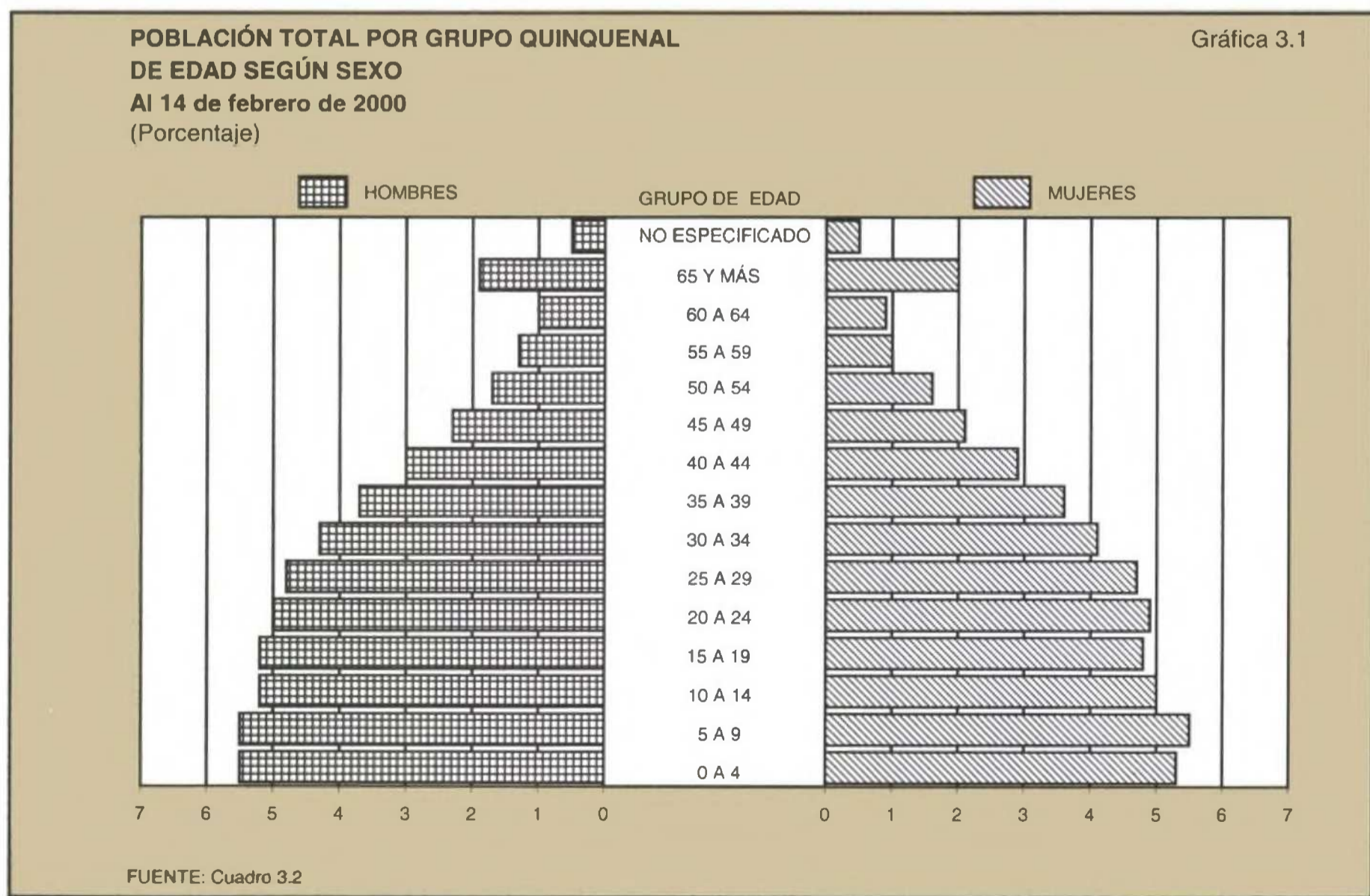

**POBLACIÓN TOTAL, EDAD MEDIANA E ÍNDICE DE MASCULINIDAD POR MUNICIPIO**  
**Al 14 de febrero de 2000**

CUADRO 3.3

MUNICIPIO	POBLACIÓN TOTAL a/			EDAD MEDIANA b/			ÍNDICE DE MASCULINIDAD c/
	TOTAL	HOMBRES	MUJERES	TOTAL	HOMBRES	MUJERES	
<b>ESTADO</b>	<b>424 041</b>	<b>216 250</b>	<b>207 791</b>		<b>23</b>	<b>23</b>	<b>104.1</b>
CABOS, LOS	105 469	55 756	49 713		23	22	112.3
COMONDÚ	63 864	31 960	31 904		23	23	100.2
LORETO	11 812	6 128	5 684		23	23	107.8
MULEGÉ	45 989	23 593	22 396		23	23	105.3
PAZ, LA	196 907	98 813	98 094		24	24	100.7

a/ Incluye una estimación de población de 2 728 personas que corresponden a 682 viviendas sin información de ocupantes.

b/ Edad que divide a la población en dos partes numéricamente iguales, esto es, la edad hasta la cual se acumula 50% de la población total. Excluye a la población de edad no especificada.

c/ Expresa el número de varones por cada 100 mujeres.

FUENTE: INEGI. Baja California Sur, XII Censo General de Población y Vivienda 2000; Tabulados Básicos.

**POBLACIÓN TOTAL POR MUNICIPIO**  
**Al 14 de febrero de 2000**  
 (Porcentaje)

Gráfica 3.2

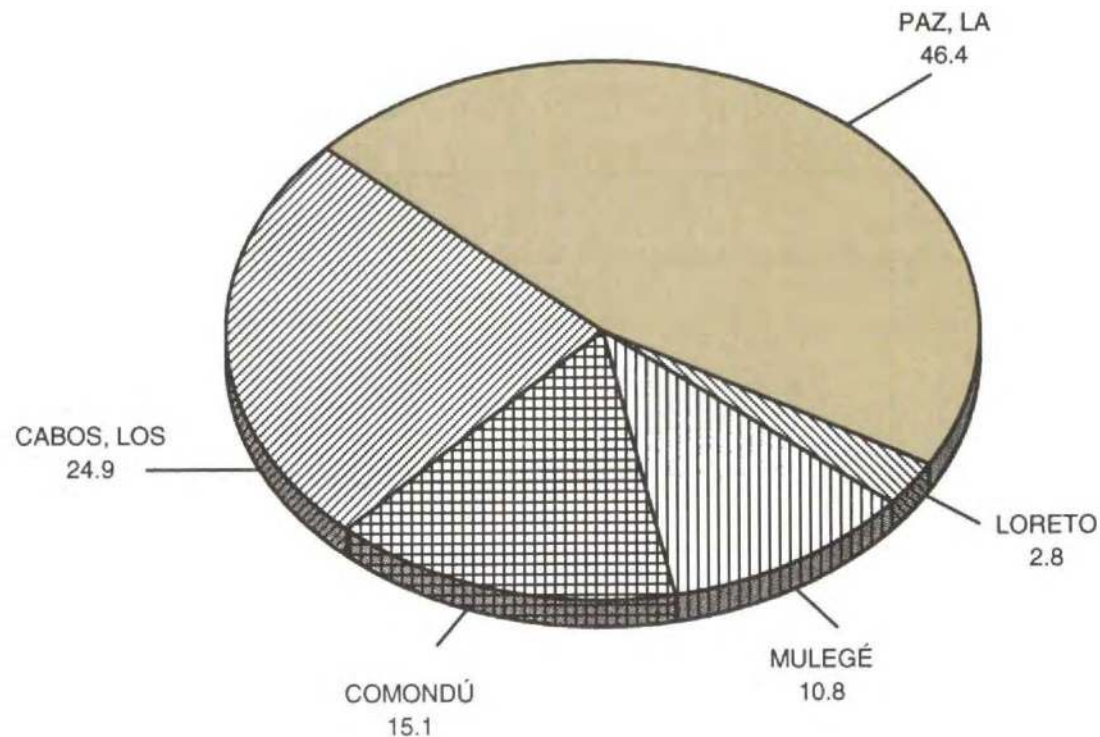

FUENTE: Cuadro 3.3

**POBLACIÓN DE 12 Y MÁS AÑOS POR MUNICIPIO  
Y SEXO SEGÚN ESTADO CONYUGAL  
Al 14 de febrero de 2000**

CUADRO 3.4

MUNICIPIO SEXO	TOTAL	SOLTERA	CASADA a/	EN UNIÓN LIBRE	SEPARADA	DIVORCIADA	VIUDA	NO ESPECI- FICADO
<b>ESTADO</b>	<b>310 577</b>	<b>110 090</b>	<b>136 720</b>	<b>40 073</b>	<b>8 037</b>	<b>4 698</b>	<b>9 931</b>	<b>1 028</b>
HOMBRES	158 219	62 385	68 682	19 976	2 601	1 702	2 231	642
MUJERES	152 358	47 705	68 038	20 097	5 436	2 996	7 700	386
<b>CABOS, LOS</b>	<b>74 875</b>	<b>25 184</b>	<b>31 675</b>	<b>12 986</b>	<b>1 959</b>	<b>1 044</b>	<b>1 732</b>	<b>295</b>
HOMBRES	39 998	15 350	16 327	6 545	722	461	414	179
MUJERES	34 877	9 834	15 348	6 441	1 237	583	1 318	116
<b>COMONDÚ</b>	<b>46 114</b>	<b>15 893</b>	<b>21 186</b>	<b>5 718</b>	<b>1 167</b>	<b>457</b>	<b>1 606</b>	<b>87</b>
HOMBRES	22 891	8 728	10 483	2 811	333	142	349	45
MUJERES	23 223	7 165	10 703	2 907	834	315	1 257	42
<b>LORETO</b>	<b>8 607</b>	<b>3 027</b>	<b>3 573</b>	<b>1 282</b>	<b>217</b>	<b>84</b>	<b>315</b>	<b>109</b>
HOMBRES	4 473	1 734	1 792	639	80	39	85	104
MUJERES	4 134	1 293	1 781	643	137	45	230	5
<b>MULEGÉ</b>	<b>32 892</b>	<b>10 762</b>	<b>15 956</b>	<b>3 812</b>	<b>760</b>	<b>354</b>	<b>1 115</b>	<b>133</b>
HOMBRES	16 953	6 282	7 981	1 887	261	153	299	90
MUJERES	15 939	4 480	7 975	1 925	499	201	816	43
<b>PAZ, LA</b>	<b>148 089</b>	<b>55 224</b>	<b>64 330</b>	<b>16 275</b>	<b>3 934</b>	<b>2 759</b>	<b>5 163</b>	<b>404</b>
HOMBRES	73 904	30 291	32 099	8 094	1 205	907	1 084	224
MUJERES	74 185	24 933	32 231	8 181	2 729	1 852	4 079	180

a/ Comprende civil, religiosamente, y civil y religiosamente.

FUENTE: INEGI. *Baja California Sur, XII Censo General de Población y Vivienda 2000; Tabulados Básicos.*



**NACIMIENTOS, DEFUNCIONES GENERALES,  
MATRIMONIOS Y DIVORCIOS**  
De 1999 a 2004

CUADRO 3.5

AÑO	NACIMIENTOS	DEFUNCIONES GENERALES	MATRIMONIOS	DIVORCIOS
1999	10 477	1 665	3 384	412
2000	11 930	1 697	3 174	425
2001	11 734	1 782	3 178	477
2002	11 714	1 785	3 062	535
2003	12 030	1 925	2 919	520
2004 P/	12 461	ND	3 303	567

NOTA: La información de nacimientos y defunciones generales dentro del periodo de 1999 a 2003, se refiere a la residencia habitual en la entidad, tanto de la madre para el primer caso, como del fallecido para el segundo; para el año 2004 está referida al total de los registrados en la entidad. Para matrimonios y divorcios, en la serie completa, se consideró al total de registrados en la entidad.

FUENTE: INEGI. Dirección General de Estadística; Dirección General Adjunta de Estadísticas Sociodemográficas; Dirección de Análisis y Estudios Demográficos.  
INEGI. Dirección Regional Noroeste; Dirección de Estadística; Subdirección de Control y Desarrollo Estadístico.

**NACIMIENTOS, DEFUNCIONES GENERALES,  
MATRIMONIOS Y DIVORCIOS**

Gráfica 3.3

De 1999 a 2004

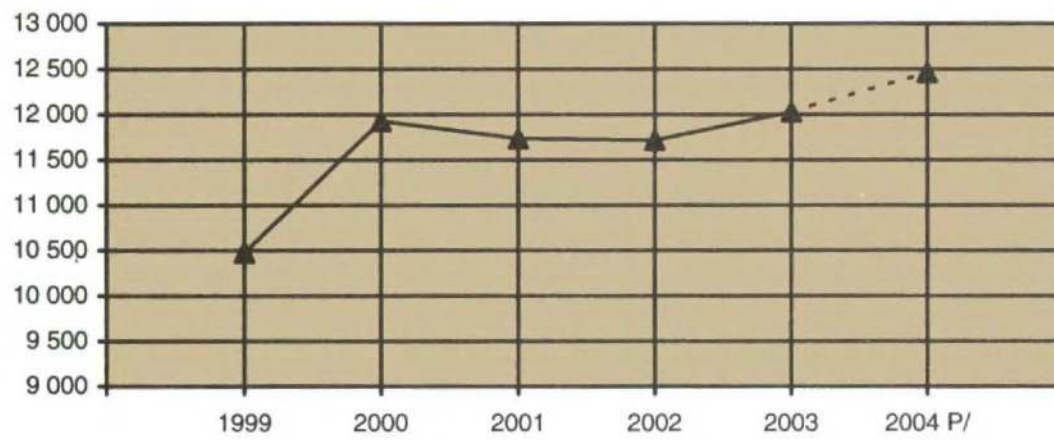

NACIMIENTOS a/

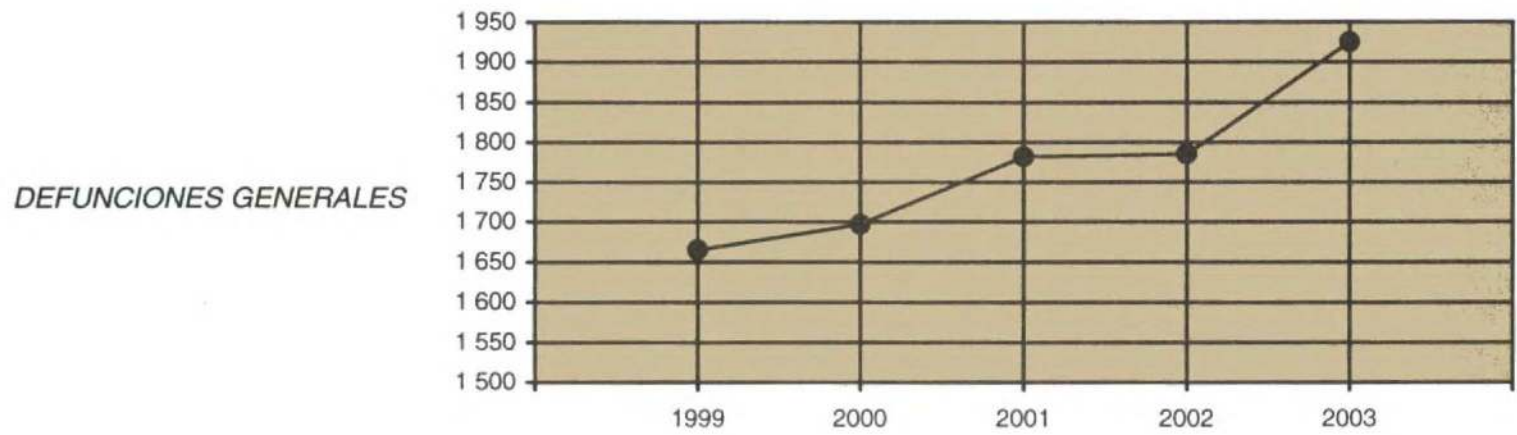

DEFUNCIONES GENERALES

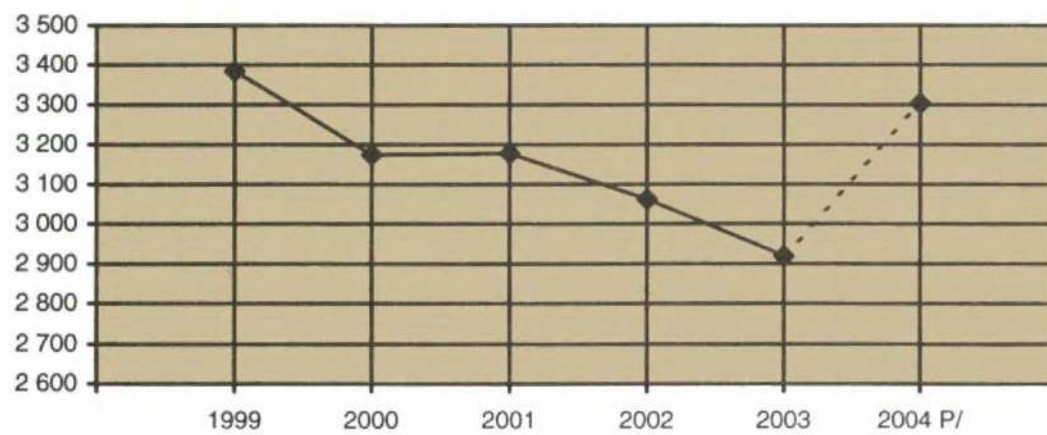

MATRIMONIOS

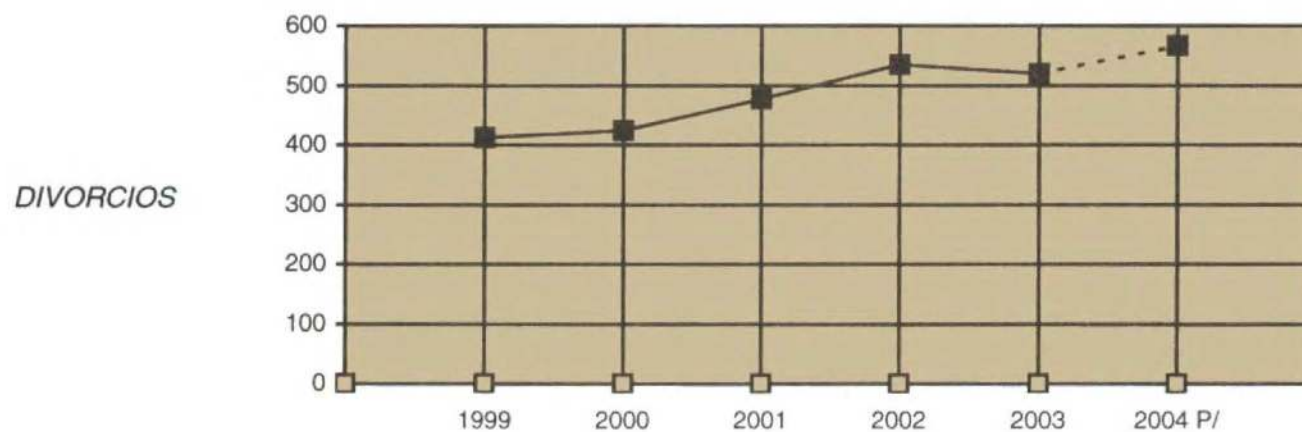

DIVORCIOS

NOTA: Con el objeto de mostrar mayor claridad en las fluctuaciones de los cuatro eventos demográficos, fue necesario utilizar escalas que no tienen su origen en el cero.

a/ El uso de la línea punteada obedece a la diferencia en las fases de tratamiento de la información, ya que de 1999 a 2003 se realiza con base en la residencia habitual de la madre y en el año 2004 se refiere al total de registrados en la entidad.

FUENTE: Cuadro 3.5

**NACIMIENTOS POR MUNICIPIO DE RESIDENCIA  
HABITUAL DE LA MADRE SEGÚN SEXO  
2003 Y 2004**

CUADRO 3.6

MUNICIPIO	TOTAL	HOMBRES	MUJERES
2003			
<b>ESTADO</b>	<b>12 030</b>	<b>6 171</b>	<b>5 859</b>
CABOS, LOS	3 872	2 009	1 863
COMONDÚ	1 713	861	852
LORETO	289	157	132
MULEGÉ	1 317	659	658
PAZ, LA	4 835	2 484	2 351
NO ESPECIFICADO	4	1	3
2004 P/			
<b>ESTADO</b>	<b>12 461</b>	<b>6 349</b>	<b>6 112</b>
CABOS, LOS	4 076	2 133	1 943
COMONDÚ	1 776	880	896
LORETO	274	133	141
MULEGÉ	1 362	703	659
PAZ, LA	4 878	2 458	2 420
OTROS LUGARES DE RESIDENCIA	95	42	53

NOTA: Para el año 2003 la información se refiere a los nacidos vivos de madres con residencia habitual en la entidad y para 2004 al total de los registrados en la misma.

FUENTE: INEGI. Dirección General de Estadística; Dirección General Adjunta de Estadísticas Sociodemográficas; Dirección de Análisis y Estudios Demográficos. INEGI. Dirección Regional Noroeste; Dirección de Estadística; Subdirección de Control y Desarrollo Estadístico.

**NACIMIENTOS POR TAMAÑO DE LA LOCALIDAD DE RESIDENCIA  
HABITUAL DE LA MADRE SEGÚN SU GRUPO  
QUINQUENAL DE EDAD ^{a/}  
2003 y 2004**

CUADRO 3.7

TAMAÑO DE LA LOCALIDAD	TOTAL	MENORES DE 15 AÑOS	15 A 19 AÑOS	20 A 24 AÑOS	25 A 29 AÑOS	30 A 34 AÑOS	35 A 39 AÑOS	40 A 44 AÑOS	45 A 49 AÑOS	50 Y MÁS AÑOS	NO ESPECIFICADO
2003											
<b>TOTAL</b>	<b>12 030</b>	<b>49</b>	<b>2 031</b>	<b>3 687</b>	<b>3 079</b>	<b>1 786</b>	<b>652</b>	<b>125</b>	<b>20</b>	<b>6</b>	<b>595</b>
1 A 999 HABITANTES	1 113	9	228	361	293	152	47	9	3	0	11
1 000 A 1 999 HABITANTES	363	6	75	122	104	37	14	4	0	0	1
2 000 A 2 499 HABITANTES	97	0	18	33	24	16	5	0	1	0	0
2 500 A 4 999 HABITANTES	536	5	120	171	132	69	27	9	2	1	0
5 000 A 9 999 HABITANTES	206	1	44	67	55	29	7	3	0	0	0
10 000 A 14 999 HABITANTES	792	1	148	267	202	113	51	7	1	0	2
30 000 A 39 999 HABITANTES	4 381	16	798	1 465	1 109	694	245	43	6	2	3
100 000 A 249 999 HABITANTES	3 921	9	588	1 190	1 149	670	256	47	6	3	3
NO ESPECIFICADO	621	2	12	11	11	6	0	3	1	0	575
2004 P/											
<b>TOTAL</b>	<b>12 461</b>	<b>65</b>	<b>2 215</b>	<b>3 828</b>	<b>3 063</b>	<b>1 848</b>	<b>650</b>	<b>134</b>	<b>17</b>	<b>9</b>	<b>632</b>
1 A 999 HABITANTES	1 471	21	313	459	344	225	77	21	4	2	5
1 000 A 1 999 HABITANTES	386	3	77	125	95	51	23	10	0	1	1
2 000 A 2 499 HABITANTES	107	0	21	35	28	11	7	3	1	1	0
2 500 A 4 999 HABITANTES	712	1	170	249	148	111	24	7	0	0	2
5 000 A 9 999 HABITANTES	198	2	28	59	65	23	15	5	0	1	1
10 000 A 14 999	754	3	173	259	172	93	45	5	2	0	1
15 000 A 19 999	1	0	0	0	0	0	1	0	0	0	0

(Continúa)

**NACIMIENTOS POR TAMAÑO DE LA LOCALIDAD DE RESIDENCIA  
HABITUAL DE LA MADRE SEGÚN SU GRUPO  
QUINQUENAL DE EDAD a/  
2003 y 2004**

CUADRO 3.7

TAMAÑO DE LA LOCALIDAD	TOTAL	MENORES DE 15 AÑOS	15 A 19 AÑOS	20 A 24 AÑOS	25 A 29 AÑOS	30 A 34 AÑOS	35 A 39 AÑOS	40 A 44 AÑOS	45 A 49 AÑOS	50 Y MÁS AÑOS	NO ESPECIFICADO
20 000 A 29 999	2	0	0	2	0	0	0	0	0	0	0
30 000 A 39 999	4 461	20	820	1 500	1 186	659	229	39	4	4	0
40 000 A 49 999	1	1	0	0	0	0	0	0	0	0	0
100 000 A 249 999	3 713	14	602	1 131	1 018	670	228	43	6	0	1
250 000 A 499 999	2	0	2	0	0	0	0	0	0	0	0
500 000 A 999 999	3	0	0	2	1	0	0	0	0	0	0
1 000 000 A 1 499 999	7	0	2	1	2	2	0	0	0	0	0
NO ESPECIFICADO	643	0	7	6	4	3	1	1	0	0	621

NOTA: Para el año 2003 la información se refiere a los nacidos vivos de madres con residencia habitual en la entidad y para 2004 al total de los registrados en la misma.

a/ La edad de la madre, en los grupos quinquenales, está considerada a la fecha en que ocurrió el nacimiento y no en la que éste fue registrado.

FUENTE: INEGI. Dirección General de Estadística; Dirección General Adjunta de Estadísticas Sociodemográficas; Dirección de Análisis y Estudios Demográficos. INEGI. Dirección Regional Noroeste; Dirección de Estadística; Subdirección de Control y Desarrollo Estadístico.

**NACIMIENTOS SEGÚN GRUPO QUINQUENAL  
DE EDAD DE LA MADRE  
2004 P/  
(Porcentaje)**

Gráfica 3.4

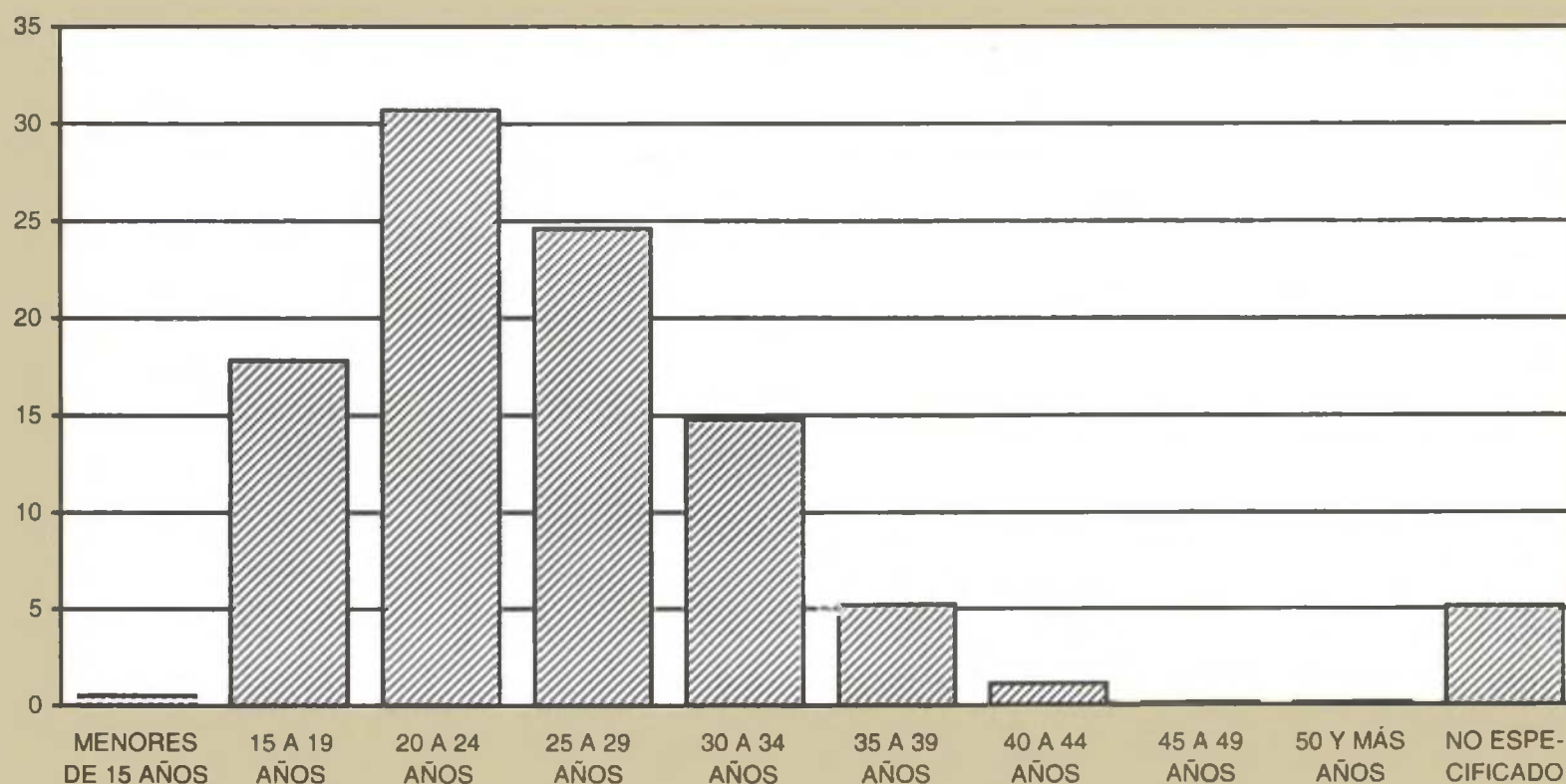

FUENTE: Cuadro 3.7

**NACIMIENTOS POR GRUPO QUINQUENAL DE EDAD DE LA MADRE  
SEGÚN SU ESTADO CIVIL ^{a/}  
2003 y 2004**

CUADRO 3.8

GRUPO DE EDAD	TOTAL	SOLTERA	CASADA	UNIÓN LIBRE	SEPARADA	DIVORCIADA	VIUDA	NO ESPECIFICADO
2003								
<b>TOTAL</b>	<b>12 030</b>	<b>942</b>	<b>5 541</b>	<b>4 178</b>	<b>20</b>	<b>4</b>	<b>12</b>	<b>1 333</b>
MENORES DE 15 AÑOS	49	8	11	24	0	0	0	6
15 A 19 AÑOS	2 031	269	587	1 006	4	0	0	165
20 A 24 AÑOS	3 687	352	1 666	1 412	3	2	7	245
25 A 29 AÑOS	3 079	179	1 769	930	9	0	2	190
30 A 34 AÑOS	1 786	73	1 059	546	0	1	2	105
35 A 39 AÑOS	652	46	361	203	1	0	0	41
40 A 44 AÑOS	125	8	63	38	2	0	0	14
45 A 49 AÑOS	20	4	7	7	0	0	0	2
50 Y MÁS AÑOS	6	0	2	1	0	0	0	3
NO ESPECIFICADO	595	3	16	11	1	1	1	562
2004 P/								
<b>TOTAL</b>	<b>12 461</b>	<b>1 041</b>	<b>5 492</b>	<b>4 806</b>	<b>28</b>	<b>2</b>	<b>18</b>	<b>1 074</b>
MENORES DE 15 AÑOS	65	12	6	37	0	0	1	9
15 A 19 AÑOS	2 215	291	650	1 152	10	0	3	109
20 A 24 AÑOS	3 828	370	1 582	1 699	12	0	5	160
25 A 29 AÑOS	3 063	200	1 710	1 044	3	2	4	100
30 A 34 AÑOS	1 848	106	1 081	589	0	0	2	70
35 A 39 AÑOS	650	44	353	220	3	0	0	30
40 A 44 AÑOS	134	10	72	47	0	0	0	5
45 A 49 AÑOS	17	1	6	7	0	0	1	2
50 Y MÁS AÑOS	9	1	4	2	0	0	0	2
NO ESPECIFICADO	632	6	28	9	0	0	2	587

NOTA: Para el año 2003 la información se refiere a los nacidos vivos de madres con residencia habitual en la entidad y para 2004 al total de los registrados en la misma.

a/ La edad de la madre, en los grupos quinquenales, está considerada a la fecha en que ocurrió el nacimiento y no en la que éste fue registrado.

FUENTE: INEGI. Dirección General de Estadística; Dirección General Adjunta de Estadísticas Sociodemográficas; Dirección de Análisis y Estudios Demográficos. INEGI. Dirección Regional Noroeste; Dirección de Estadística; Subdirección de Control y Desarrollo Estadístico.

**NACIMIENTOS REGISTRADOS  
SEGÚN AÑO DE OCURRENCIA  
De 1998 a 2004**

CUADRO 3.9

AÑO DE REGISTRO	AÑO DE OCURRENCIA								
	TOTAL	2004	2003	2002	2001	2000	1999	1998 Y ANTERIORES	NO ESPECIFICADO
2004 P/	12 461	8 471	2 346	287	166	146	93	951	1
2003	12 030	NA	8 416	2 163	258	140	95	956	2
2002	11 714	NA	NA	8 380	2 234	236	115	749	0
2001	11 734	NA	NA	NA	8 199	2 113	224	1 195	3
2000	11 930	NA	NA	NA	NA	8 151	2 005	1 761	13
1999	10 477	NA	NA	NA	NA	NA	7 708	2 767	2
1998	10 085	NA	NA	NA	NA	NA	NA	10 083	2

NOTA: De 1998 a 2003 la información se refiere a los nacidos vivos de madres con residencia habitual en la entidad y para 2004 al total de los registrados en la misma.

FUENTE: INEGI. Dirección General de Estadística; Dirección General Adjunta de Estadísticas Sociodemográficas; Dirección de Análisis y Estudios Demográficos. INEGI. Dirección Regional Noroeste; Dirección de Estadística; Subdirección de Control y Desarrollo Estadístico.

**DEFUNCIONES GENERALES POR MUNICIPIO DE RESIDENCIA  
HABITUAL DEL FALLECIDO SEGÚN SEXO  
2003**

CUADRO 3.10

MUNICIPIO	TOTAL	HOMBRES	MUJERES	NO ESPECIFICADO
ESTADO	1 925	1 170	754	1
CABOS, LOS	373	236	137	0
COMONDÚ	305	195	110	0
LORETO	52	33	19	0
MULEGÉ	248	157	91	0
PAZ, LA	947	549	397	1

NOTA: La información se refiere a las defunciones de personas que tenían residencia habitual en la entidad.

FUENTE: INEGI. Dirección General de Estadística; Dirección General Adjunta de Estadísticas Sociodemográficas; Dirección de Análisis y Estudios Demográficos.

**DEFUNCIONES GENERALES POR GRUPO DE EDAD DE EDAD DEL FALLECIDO SEGÚN SEXO 2003**

CUADRO 3.11

GRUPO DE EDAD	TOTAL	HOMBRES	MUJERES	NO ESPECIFICADO
<b>TOTAL</b>	<b>1 925</b>	<b>1 170</b>	<b>754</b>	<b>1</b>
MENORES DE 1 AÑO	176	99	77	0
1 A 4 AÑOS	32	16	16	0
5 A 14 AÑOS	34	22	12	0
15 A 24 AÑOS	76	56	20	0
25 A 34 AÑOS	114	88	26	0
35 A 44 AÑOS	123	76	47	0
45 A 64 AÑOS	462	306	156	0
65 Y MÁS AÑOS	889	493	396	0
NO ESPECIFICADO	19	14	4	1

NOTA: La información se refiere a las defunciones de personas que tenían residencia habitual en la entidad.

FUENTE: INEGI. Dirección General de Estadística; Dirección General Adjunta de Estadísticas Sociodemográficas; Dirección de Análisis y Estudios Demográficos.

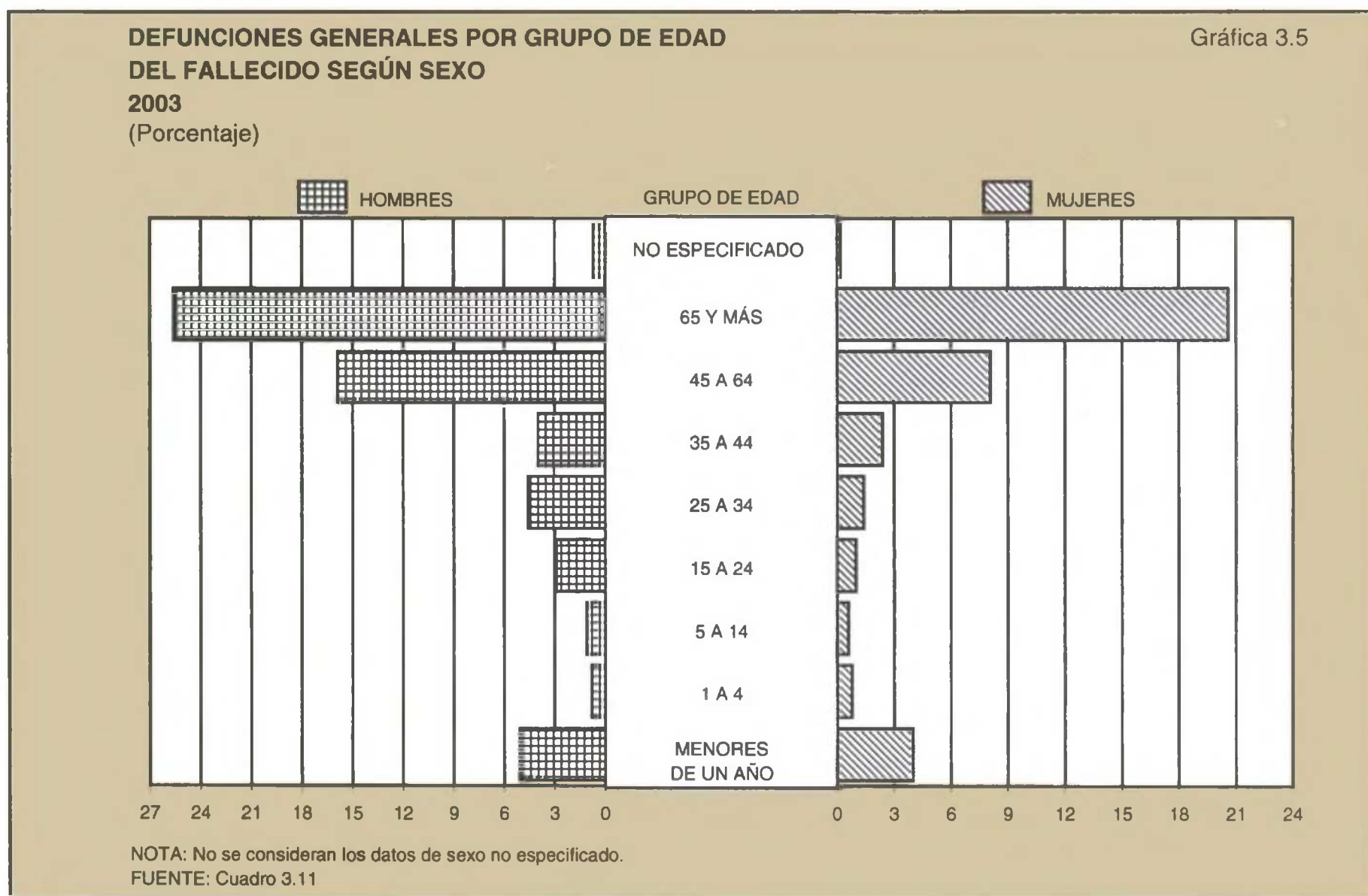



**DEFUNCIONES GENERALES POR TAMAÑO DE LA LOCALIDAD  
DE RESIDENCIA HABITUAL DEL FALLECIDO  
SEGÚN SU GRUPO DE EDAD  
2003**

CUADRO 3.12

TAMAÑO DE LA LOCALIDAD	TOTAL	MENORES DE 1 AÑO	1 A 4 AÑOS	5 A 14 AÑOS	15 A 24 AÑOS	25 A 34 AÑOS	35 A 44 AÑOS	45 A 64 AÑOS	65 Y MÁS AÑOS	NO ESPECIFICADO
<b>TOTAL</b>	<b>1 925</b>	<b>176</b>	<b>32</b>	<b>34</b>	<b>76</b>	<b>114</b>	<b>123</b>	<b>462</b>	<b>889</b>	<b>19</b>
1 A 999 HABITANTES	212	27	4	3	7	10	9	32	119	1
1 000 A 1 999 HABITANTES	60	10	4	4	3	4	4	15	16	0
2 000 A 2 499 HABITANTES	15	0	0	0	1	0	0	2	12	0
2 500 A 4 999 HABITANTES	100	10	1	3	3	8	2	24	48	1
5 000 A 9 999 HABITANTES	41	3	0	0	1	3	4	7	21	2
10 000 A 14 999 HABITANTES	182	18	2	1	8	7	14	47	85	0
30 000 A 39 999 HABITANTES	486	42	12	17	27	40	46	109	192	1
100 000 A 249 999 HABITANTES	799	66	9	6	25	41	40	220	386	6
NO ESPECIFICADO	30	0	0	0	1	1	4	6	10	8

NOTA: La información se refiere a las defunciones de personas que tenían residencia habitual en la entidad.

FUENTE: INEGI. Dirección General de Estadística; Dirección General Adjunta de Estadísticas Sociodemográficas; Dirección de Análisis y Estudios Demográficos.

**DEFUNCIONES GENERALES POR PRINCIPALES CAUSAS DE MUERTE  
2003**

CUADRO 3.13

CLAVE LISTA MEXICANA	CAUSA	DEFUNCIONES GENERALES
01-359	<b>TOTAL</b>	<b>1 925</b>
26-29	ENFERMEDADES DEL CORAZÓN	340
28	ENFERMEDADES ISQUÉMICAS DEL CORAZÓN	249
27	ENFERMEDADES HIPERTENSIVAS	36
31Z	RESTO DE LAS CAUSAS DE ENFERMEDADES DEL CORAZÓN	55
08-14	TUMORES MALIGNOS	324
09	DE LOS ÓRGANOS DIGESTIVOS	83
12	DE LOS ÓRGANOS GENITOURINARIOS	68

(Continúa)

**DEFUNCIONES GENERALES POR PRINCIPALES  
CAUSAS DE MUERTE  
2003**

CUADRO 3.13

CLAVE LISTA MEXICANA	CAUSA	DEFUNCIONES GENERALES
	RESTO DE LAS CAUSAS DE TUMORES MALIGNOS	173
20	ENFERMEDADES ENDOCRINAS Y METABÓLICAS	217
20D	DIABETES MELLITUS	197
	OTRAS ENFERMEDADES ENDOCRINAS Y METABÓLICAS	20
E49-E50-E53-E51-E52-E53	ACCIDENTES	186
E49	ACCIDENTES DE TRANSPORTE	93
E51	OTROS ACCIDENTES INCLUSO LOS EFECTOS TARDÍOS	77
	RESTO DE LAS CAUSAS DE ACCIDENTES	16
33	OTRAS ENFERMEDADES DEL APARATO RESPIRATORIO	154
33B	NEUMONÍA	79
33G	ENFERMEDADES PULMONARES OBSTRUCTIVAS CRÓNICAS	33
	RESTO DE LAS CAUSAS DE ENFERMEDADES DEL APARATO RESPIRATORIO	42
30	ENFERMEDADES CEREBROVASCULARES	104
30B	HEMORRAGIA INTRAENCEFALICA Y OTRAS HEMORRAGIAS INTRACRANEALES NO TRAUMÁTICAS	30
30F	SECUELAS DE ENFERMEDADES CEREBROVASCULARES	19
	RESTO DE ENFERMEDADES CEREBROVASCULARES	55
35M-35L	ENFERMEDADES DEL HÍGADO	91
35M	OTRAS ENFERMEDADES DEL HÍGADO	59
35L	ENFERMEDAD ALCOHÓLICA DEL HÍGADO	32
23	ENFERMEDADES DEL SISTEMA NERVIOSO	44
23C	ENFERMEDAD DE PARKINSON	7
23D	ENFERMEDAD DE ALZHEIMER	7
	RESTO DE ENFERMEDADES DEL SISTEMA NERVIOSO	30
47	MALFORMACIONES CONGÉNITAS, DEFORMIDADES, Y ANOMALÍAS CROMÓSOMICAS	42
47E	MALFORMACIONES CONGÉNITAS DEL SISTEMA CIRCULATORIO	14
	RESTO DE CAUSAS DE MALFORMACIONES CONGÉNITAS, DEFORMIDADES Y ANOMALÍAS CROMÓSOMICAS	28
21	DESNUTRICIÓN Y OTRAS DEFICIENCIAS NUTRICIONALES	35
21C	OTRAS DESNUTRICIONES PROTEINOCALORICAS	35
38	ENFERMEDADES DEL APARATO URINARIO	23

(Continúa)

**DEFUNCIONES GENERALES POR PRINCIPALES  
CAUSAS DE MUERTE  
2003**

CUADRO 3.13

CLAVE LISTA MEXICANA	CAUSA	DEFUNCIONES GENERALES
38C	INSUFICIENCIA RENAL	19
38I	OTRAS ENFERMEDAD DEL SISTEMA URINARIO	4
02	TUBERCULOSIS	17
02A	TUBERCULOSIS PULMONAR	17
01	ENFERMEDADES INFECCIOSAS INTESTINALES	16
01H	DIARREAS Y GASTROENTERITIS DE PRESUNTO ORIGEN INFECCIOSO	14
	RESTO DE ENFERMEDADES INFECCIOSAS INTESTINALES	2
03	OTRAS ENFERMEDADES BACTERIANAS	16
03I	SEPTICEMIA	16
31	ENFERMEDADES DEL APARATO RESPIRATORIO	12
31D	OTRAS ENFERMEDADES DE LAS ARTERIAS, LAS ARTERIOLAS Y LOS VASOS CAPILARES	7
	RESTO DE LAS CAUSAS DE ENFERMEDADES DEL APARATO	5
46	RESTO DE LAS CAUSAS a/	304

NOTA: La información se refiere a las defunciones de personas que tenían residencia habitual en la entidad. Las clasificaciones que aparecen en este tabulado, así como su respectiva clave, corresponden al manejo establecido en la Lista Mexicana de Enfermedades, misma que es utilizada como documento normativo en la materia que contiene diferentes niveles de agrupación y que se basa en la lista detallada de la "Clasificación Internacional de Enfermedades" (CIE) en su 10a. revisión, para lograr la comparabilidad estadística del fenómeno.

Con base en las denominaciones que presenta esta lista, fueron seleccionadas y ordenadas de manera decreciente las principales causas de muerte, según su frecuencia respecto al total.

a/ Incluye: 13 caso de síntomas, signos y hallazgos anormales clínicos y de laboratorio, no clasificados en otra parte; tales distinciones se establecen conforme el acuerdo entre el INEGI y la Secretaría de Salud, para tener elementos de evaluación respecto a la calidad de la certificación médica de las causas de muerte.

FUENTE: INEGI. Dirección General de Estadística; Dirección General Adjunta de Estadísticas Sociodemográficas; Dirección de Análisis y Estudios Demográficos.

**DEFUNCIONES GENERALES POR LAS DIEZ PRINCIPALES CAUSAS DE MUERTE**

**2003**

(Porcentaje)

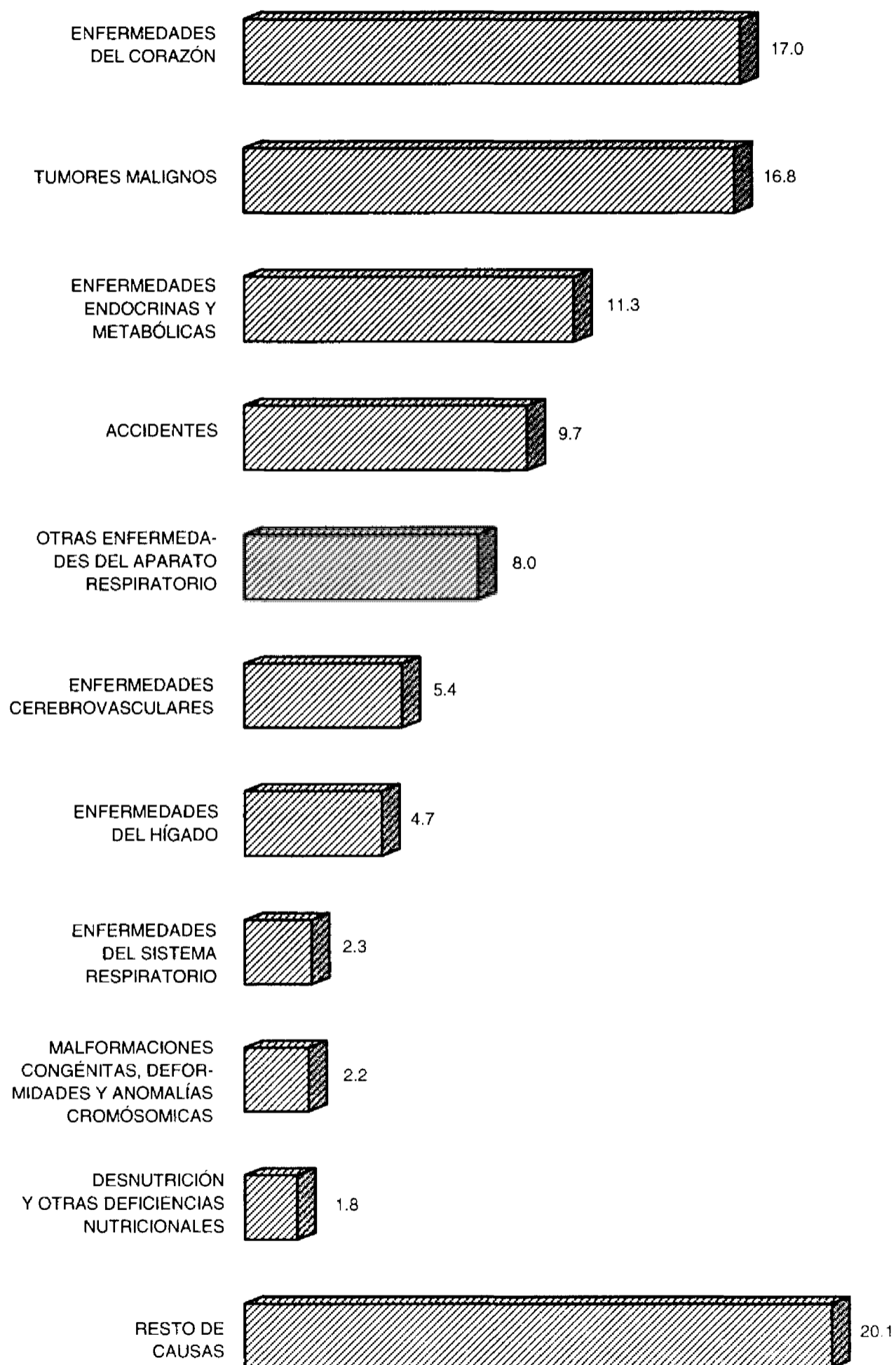

FUENTE: Cuadro 3.13

**DEFUNCIONES DE MENORES DE UN AÑO POR MUNICIPIO  
DE RESIDENCIA HABITUAL DEL FALLECIDO  
SEGÚN SEXO  
2003**

CUADRO 3.14

MUNICIPIO	TOTAL	HOMBRES	MUJERES
<b>ESTADO</b>	<b>176</b>	<b>99</b>	<b>77</b>
CABOS, LOS	38	21	17
COMONDÚ	21	14	7
LORETO	3	3	0
MULEGÉ	33	17	16
PAZ, LA	81	44	37

NOTA: La información se refiere a las defunciones de menores de un año que tenían residencia habitual en la entidad.

FUENTE: INEGI. Dirección General de Estadística; Dirección General Adjunta de Estadísticas Sociodemográficas; Dirección de Análisis y Estudios Demográficos.

**DEFUNCIONES DE MENORES DE UN AÑO  
POR PRINCIPALES CAUSAS DE MUERTE  
2003**

CUADRO 3.15

CLAVE LISTA MEXICANA	CAUSA	DEFUNCIONES DE MENORES DE UN AÑO
01-E59	<b>TOTAL</b>	<b>176</b>
46	CIERTAS AFECCIONES ORIGINADAS EN EL PERIODO PERINATAL	90
46-F	DIFICULTAD RESPIRATORIA DEL RECIÉN NACIDO Y OTROS TRASTORNOS RESPIRATORIOS ORIGINADOS EN EL PERIODO PERINATAL	39
	RESTO DE LAS CAUSAS DE CIERTAS AFECCIONES ORIGINADAS EN EL PERIODO PERINATAL	51
47	MALFORMACIONES CONGÉNITAS, DEFORMIDADES Y ANOMALÍAS CROMOSÓMICAS	36
47-E	MALFORMACIONES CONGÉNITAS DEL SISTEMA CIRCULATORIO	10
	RESTO DE LAS CAUSAS DE MALFORMACIONES CONGÉNITAS, DEFORMIDADES Y ANOMALÍAS CROMOSÓMICAS	26
E49-E50-E51-E52-E53	ACCIDENTES	24
33	OTRAS ENFERMEDADES DEL SISTEMA RESPIRATORIO	12
33B	NEUMONÍA	7
	RESTO DE LAS CAUSAS DE OTRAS ENFERMEDADES DEL SISTEMA RESPIRATORIO	5
01	ENFERMEDADES INFECCIOSAS INTESTINALES	5
01H	DIARREA Y GASTROENTERITIS DE PRESUNTO ORIGEN INFECCIOSO	5
21	DESNUTRICIÓN Y OTRAS DEFICIENCIAS NUTRICIONALES	5
21C	OTRAS DESNUTRICIONES PROTEINOCALORICAS	5
	RESTO DE LAS CAUSAS a/	4

NOTA: La información se refiere a las defunciones de menores de un año que tenían residencia habitual en la entidad. Las clasificaciones que aparecen en este tabulado, así como su respectiva clave, corresponden al manejo establecido en la *Lista Mexicana de Enfermedades*, misma que es utilizada como documento normativo en la materia que contiene diferentes niveles de agrupación y que se basa en la lista detallada de la "Clasificación Internacional de Enfermedades" (CIE) en su 10a. revisión, para lograr la comparabilidad estadística del fenómeno.

Con base en las denominaciones que presenta esta lista, fueron seleccionadas y ordenadas de manera decreciente las principales causas de muerte, según su frecuencia respecto al total.

a/ Incluye: 1 caso de síntomas, signos y hallazgos anormales clínicos y de laboratorio, no clasificados en otra parte; tales distinciones se establecen conforme el acuerdo entre el INEGI y la Secretaría de Salud, para tener elementos de evaluación respecto a la calidad de la certificación médica de las causas de muerte.

FUENTE: INEGI. Dirección General de Estadística; Dirección General Adjunta de Estadísticas Sociodemográficas; Dirección de Análisis y Estudios Demográficos.

**DEFUNCIONES DE MENORES DE UN AÑO  
POR PRINCIPALES CAUSAS DE MUERTE  
2003**  
(Porcentaje)

Gráfica 3.7

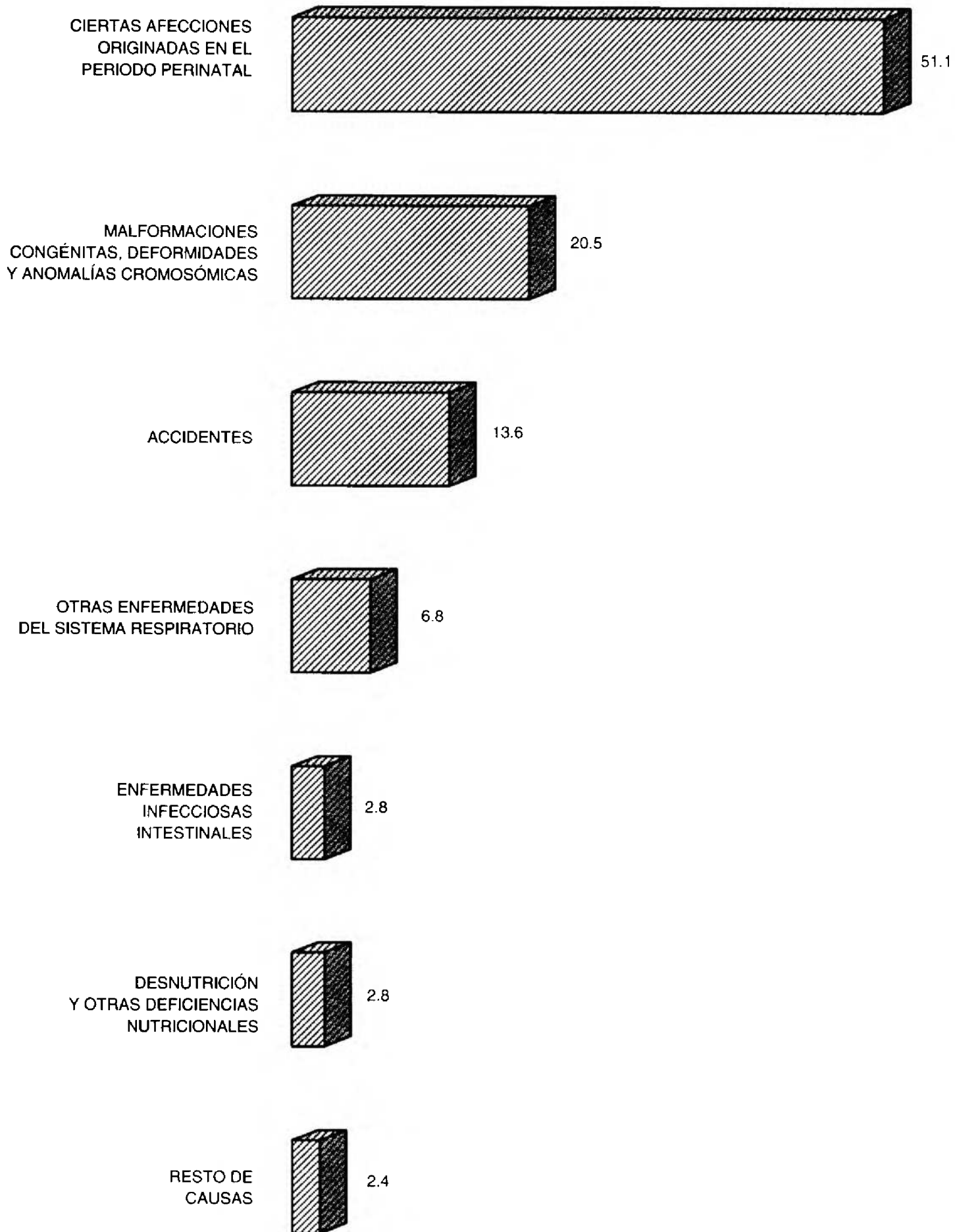

FUENTE: Cuadro 3.15

**MATRIMONIOS Y DIVORCIOS REGISTRADOS EN LA ENTIDAD  
POR MUNICIPIO DE REGISTRO  
2003 Y 2004**

CUADRO 3.16

MUNICIPIO	MATRIMONIOS	DIVORCIOS
2003		
<b>ESTADO</b>	<b>2 919</b>	<b>520</b>
CABOS, LOS	810	137
COMONDÚ	432	31
LORETO	63	12
MULEGÉ	337	48
PAZ, LA	1 277	292
2004 P/		
<b>ESTADO</b>	<b>3 303</b>	<b>567</b>
CABOS, LOS	1 379	126
COMONDÚ	310	31
LORETO	55	31
MULEGÉ	375	57
PAZ, LA	1 184	322

FUENTE: **INEGI**. Dirección General de Estadística; Dirección General Adjunta de Estadísticas Sociodemográficas; Dirección de Análisis y Estudios Demográficos.  
**INEGI**. Dirección Regional Noroeste; Dirección de Estadística; Subdirección de Control y Desarrollo Estadístico.



**MATRIMONIOS POR GRUPO QUINQUENAL DE EDAD  
DEL CONTRAYENTE SEGÚN GRUPO QUINQUENAL  
DE EDAD DE LA CONTRAYENTE  
2003 Y 2004**

CUADRO 3.17

GRUPO DE EDAD DEL CONTRAYENTE	TOTAL	MENO- RES DE 15 AÑOS	15 A 19 AÑOS	20 A 24 AÑOS	25 A 29 AÑOS	30 A 34 AÑOS	35 A 39 AÑOS	40 A 44 AÑOS	45 A 49 AÑOS	50 Y MÁS AÑOS
2003										
<b>TOTAL</b>	<b>2 919</b>	<b>19</b>	<b>743</b>	<b>987</b>	<b>624</b>	<b>270</b>	<b>108</b>	<b>60</b>	<b>46</b>	<b>62</b>
15 A 19 AÑOS	265	9	193	59	4	0	0	0	0	0
20 A 24 AÑOS	1 037	9	396	489	119	20	4	0	0	0
25 A 29 AÑOS	831	0	116	326	305	75	7	1	1	0
30 A 34 AÑOS	349	1	26	81	130	89	16	3	3	0
35 A 39 AÑOS	167	0	12	21	37	51	31	10	3	2
40 A 44 AÑOS	102	0	0	9	18	24	21	17	9	4
45 A 49 AÑOS	59	0	0	0	8	6	14	13	10	8
50 Y MÁS AÑOS	109	0	0	2	3	5	15	16	20	48
2004 P/										
<b>TOTAL</b>	<b>3 303</b>	<b>17</b>	<b>676</b>	<b>936</b>	<b>758</b>	<b>387</b>	<b>218</b>	<b>128</b>	<b>71</b>	<b>112</b>
15 A 19 AÑOS	242	5	190	42	3	2	0	0	0	0
20 A 24 AÑOS	981	8	350	462	127	28	5	1	0	0
25 A 29 AÑOS	829	2	107	314	322	65	19	0	0	0
30 A 34 AÑOS	504	0	22	82	203	141	42	11	2	1
35 A 39 AÑOS	277	1	3	23	62	86	69	22	9	2
40 A 44 AÑOS	183	1	2	9	29	40	45	37	12	8
45 A 49 AÑOS	88	0	2	2	5	12	18	24	17	8
50 Y MÁS AÑOS	199	0	0	2	7	13	20	33	31	93

NOTA: La información se refiere a los matrimonios registrados en la entidad.

FUENTE: INEGI. Dirección General de Estadística; Dirección General Adjunta de Estadísticas Sociodemográficas; Dirección de Análisis y Estudios Demográficos.  
INEGI. Dirección Regional Noroeste; Dirección de Estadística; Subdirección de Control y Desarrollo Estadístico.

**MATRIMONIOS POR ESCOLARIDAD DEL CONTRAYENTE  
SEGÚN ESCOLARIDAD DE LA CONTRAYENTE ^{a/}  
2003 Y 2004**

CUADRO 3.18

ESCOLARIDAD DEL CONTRAYENTE	ESCOLARIDAD DE LA CONTRAYENTE						
	TOTAL	SIN ESCOLARIDAD	PRIMARIA	SECUNDARIA O EQUIVALENTE	PREPARATORIA O EQUIVALENTE	PROFESIONAL	NO ESPECIFICADA
2003							
<b>TOTAL</b>	<b>2 919</b>	<b>70</b>	<b>484</b>	<b>884</b>	<b>771</b>	<b>514</b>	<b>196</b>
SIN ESCOLARIDAD	52	20	26	4	1	1	0
PRIMARIA	464	27	237	141	50	7	2
SECUNDARIA O EQUIVALENTE	927	14	146	499	205	56	7
PREPARATORIA O EQUIVALENTE	674	6	52	180	340	88	8
PROFESIONAL	616	2	20	59	171	353	11
NO ESPECIFICADA	186	1	3	1	4	9	168
2004 P/							
<b>TOTAL</b>	<b>3 303</b>	<b>42</b>	<b>463</b>	<b>876</b>	<b>973</b>	<b>769</b>	<b>180</b>
SIN ESCOLARIDAD	45	18	18	7	1	1	0
PRIMARIA	446	18	241	124	53	7	3
SECUNDARIA	903	5	151	480	212	49	6
PREPARATORIA	863	1	42	195	496	127	2
PROFESIONAL	876	0	10	67	209	581	9
NO ESPECIFICADA	170	0	1	3	2	4	160

NOTA: La información se refiere a los matrimonios registrados en la entidad.

a/ Comprende estudios terminados e inconclusos, dentro de cada nivel educativo, para ambos contrayentes.

FUENTE: INEGI. Dirección General de Estadística; Dirección General Adjunta de Estadísticas Sociodemográficas; Dirección de Análisis y Estudios Demográficos. INEGI. Dirección Regional Noroeste; Dirección de Estadística; Subdirección de Control y Desarrollo Estadístico.

**DIVORCIOS POR TIPO SEGÚN DURACIÓN  
DEL MATRIMONIO  
2003 Y 2004**

CUADRO 3.19

TIPO	TOTAL	MENOS DE 1 AÑO	1 AÑO	2 A 5 AÑOS	6 A 9 AÑOS	10 Y MÁS AÑOS	NO ESPE- CIFICADA
2003							
<b>TOTAL</b>	<b>520</b>	<b>0</b>	<b>38</b>	<b>136</b>	<b>107</b>	<b>238</b>	<b>1</b>
ADMINISTRATIVO a/	94	0	25	46	10	13	0
JUDICIAL b/	426	0	13	90	97	225	1
MUTUO CONSENTIMIENTO	339	0	13	77	82	166	1
ADULTERIO	4	0	0	0	1	3	0
ABANDONO DEL HOGAR SIN CAUSA JUSTIFICADA	19	0	0	3	4	12	0
SEVICIA, AMENAZAS O INJURIAS	7	0	0	1	1	5	0
SEPARACIÓN DEL HOGAR CONYUGAL	28	0	0	4	4	20	0
HÁBITOS DE JUEGO, EMBRIAGUEZ O DROGAS	6	0	0	1	3	2	0
NEGATIVA A CONTRIBUIR AL SOSTENIMIENTO DEL HOGAR	3	0	0	1	1	1	0
CUANDO UN CONYUGE HAYA PEDIDO EL DIVORCIO O NULIDAD DEL MATRIMONIO POR CAUSA QUE NO HAYA SIDO JUSTIFICADA	19	0	0	3	1	15	0
OTRAS CAUSAS	1	0	0	0	0	1	0
2004 P/							
<b>TOTAL</b>	<b>567</b>	<b>1</b>	<b>41</b>	<b>141</b>	<b>129</b>	<b>255</b>	<b>0</b>
ADMINISTRATIVO a/	115	0	31	53	18	13	0
JUDICIAL b/	452	1	10	88	111	242	0
MUTUO CONSENTIMIENTO	354	0	9	83	88	174	0
ADULTERIO	3	0	0	0	2	1	0
ABANDONO DEL HOGAR SIN CAUSA JUSTIFICADA	30	0	1	0	8	21	0
SEVICIA, AMENAZAS O INJURIAS	14	1	0	2	2	9	0

(Continúa)

**DIVORCIOS POR TIPO SEGÚN DURACIÓN DEL MATRIMONIO 2003 Y 2004**

CUADRO 3.19

TIPO	TOTAL	MENOS DE 1 AÑO	1 AÑO	2 A 5 AÑOS	6 A 9 AÑOS	10 Y MÁS AÑOS	NO ESPECIFICADA
SEPARACIÓN DEL HOGAR CONYUGAL	19	0	0	0	5	14	0
HÁBITOS DE JUEGO, EMBRIAGUEZ O DROGAS	3	0	0	0	0	3	0
NEGATIVA A CONTRIBUIR AL SOSTENIMIENTO DEL HOGAR	2	0	0	0	1	1	0
SEPARACIÓN DE DOS AÑOS O MÁS INDEPENDIEMENTE DEL MOTIVO	27	0	0	3	5	19	0

NOTA: La información se refiere a los divorcios registrados en la entidad.

a/ Es aquel que se tramita ante un oficial del registro civil y sólo puede llevarse a cabo cuando los esposos son mayores de edad, no tienen hijos y de común acuerdo han liquidado su sociedad conyugal, si bajo ese régimen se casaron.

b/ Se refiere al que se tramita ante un juez de lo familiar y puede ser voluntario o necesario. El primero procede cuando sea cual fuere la edad de los cónyuges y habiendo procreado hijos, están de acuerdo en disolver el vínculo conyugal por mutuo consentimiento, celebrando un convenio que someten a la aprobación del juez; el segundo, es solicitado por el cónyuge inocente cuando el otro ha cometido alguno de los hechos que se enuncian como causas de divorcio.

FUENTE: INEGI. Dirección General de Estadística; Dirección General Adjunta de Estadísticas Sociodemográficas; Dirección de Análisis y Estudios Demográficos. INEGI. Dirección Regional Noroeste; Dirección de Estadística; Subdirección de Control y Desarrollo Estadístico.

**DIVORCIOS SEGÚN DURACIÓN DEL MATRIMONIO 2003 y 2004**  
(Porcentaje)

Gráfica 3.8

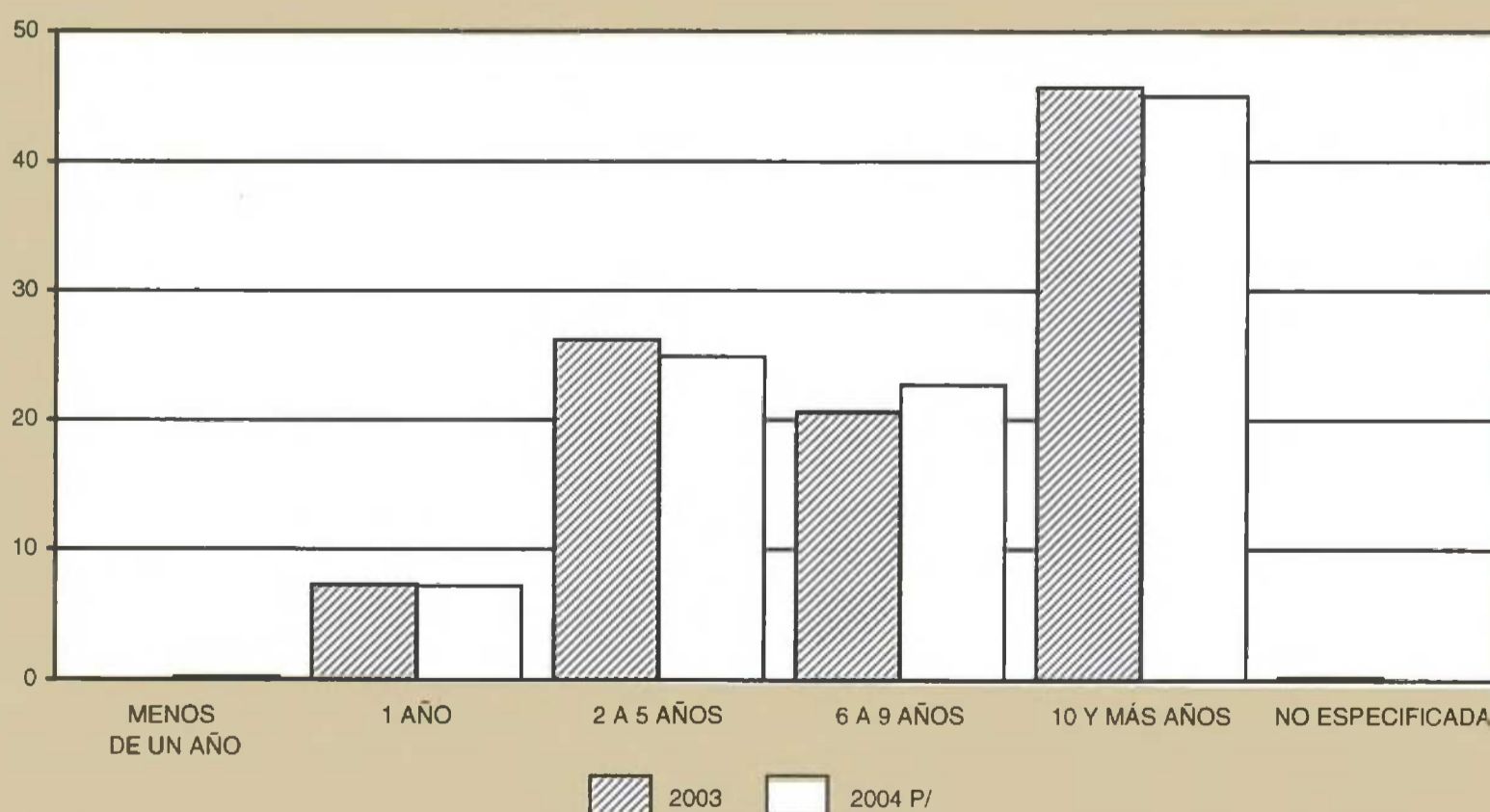

FUENTE: Cuadro 3.19

**DIVORCIOS POR GRUPO QUINQUENAL DE EDAD  
DEL DIVORCIADO SEGÚN GRUPO QUINQUENAL  
DE EDAD DE LA DIVORCIADA  
2003 Y 2004**

CUADRO 3.20

GRUPO DE EDAD DEL DIVORCIADO	GRUPO DE EDAD DE LA DIVORCIADA									
	TOTAL	15 A 19 AÑOS	20 A 24 AÑOS	25 A 29 AÑOS	30 A 34 AÑOS	35 A 39 AÑOS	40 A 44 AÑOS	45 A 49 AÑOS	50 Y MÁS AÑOS	NO ESPECI- FICADO
2003										
<b>TOTAL</b>	<b>520</b>	<b>9</b>	<b>79</b>	<b>127</b>	<b>98</b>	<b>72</b>	<b>48</b>	<b>32</b>	<b>25</b>	<b>30</b>
20 A 24 AÑOS	47	7	33	7	0	0	0	0	0	0
25 A 29 AÑOS	108	2	31	62	10	1	0	0	1	1
30 A 34 AÑOS	109	0	7	46	39	11	2	0	1	3
35 A 39 AÑOS	71	0	4	6	28	25	4	1	1	2
40 A 44 AÑOS	59	0	0	4	9	23	18	2	0	3
45 A 49 AÑOS	39	0	2	0	2	5	11	16	2	1
50 Y MÁS AÑOS	45	0	0	1	1	2	8	10	19	4
NO ESPECIFICADO	42	0	2	1	9	5	5	3	1	16
2004 P/										
<b>TOTAL</b>	<b>567</b>	<b>7</b>	<b>80</b>	<b>125</b>	<b>125</b>	<b>76</b>	<b>68</b>	<b>33</b>	<b>28</b>	<b>25</b>
20 A 24 AÑOS	3	1	1	0	0	0	0	0	0	1
20 A 24 AÑOS	35	3	23	5	2	0	1	0	0	1
25 A 29 AÑOS	118	2	39	52	20	3	1	0	0	1
30 A 34 AÑOS	123	1	13	41	53	8	3	0	0	4
35 A 39 AÑOS	79	0	3	12	25	31	3	3	0	2
40 A 44 AÑOS	62	0	0	7	7	17	24	4	1	2
45 A 49 AÑOS	51	0	0	2	3	10	15	14	4	3
50 Y MÁS AÑOS	57	0	1	1	1	4	13	11	20	6
NO ESPECIFICADO	39	0	0	5	14	3	8	1	3	5

NOTA: La información se refiere a los divorcios registrados en la entidad.

FUENTE: INEGI. Dirección General de Estadística; Dirección General Adjunta de Estadísticas Sociodemográficas; Dirección de Análisis y Estudios Demográficos.  
INEGI. Dirección Regional Noroeste; Dirección de Estadística; Subdirección de Control y Desarrollo Estadístico.

**DIVORCIOS POR ESCOLARIDAD DEL DIVORCIADO  
SEGÚN ESCOLARIDAD DE LA DIVORCIADA ^{a/}  
2003 Y 2004**

CUADRO 3.21

ESCOLARIDAD DEL DIVORCIADO	ESCOLARIDAD DE LA DIVORCIADA								
	TOTAL	SIN ESCO- LARIDAD	PRIMA- RIA	SECUNDA- RIA O EQUI- VALENTE	PREPARA- TORIA O EQUIVA- LENTE	PROFE- SIONAL	CARRERA TÉCNICA	OTRA	NO ESPE- CIFICADA
2003									
<b>TOTAL</b>	<b>520</b>	<b>3</b>	<b>53</b>	<b>174</b>	<b>95</b>	<b>62</b>	<b>30</b>	<b>9</b>	<b>94</b>
SIN ESCOLARIDAD	4	0	3	1	0	0	0	0	0
PRIMARIA	53	2	24	16	5	2	1	0	3
SECUNDARIA O EQUIVALENTE	173	1	17	100	32	4	6	0	13
PREPARATORIA O EQUIVALENTE	86	0	3	29	33	12	6	1	2
PROFESIONAL	76	0	1	14	16	35	7	0	3
CARRERA TÉCNICA	11	0	0	2	3	2	4	0	0
OTRA	9	0	0	0	0	1	1	7	0
NO ESPECIFICADA	108	0	5	12	6	6	5	1	73
2004 P/									
<b>TOTAL</b>	<b>567</b>	<b>5</b>	<b>61</b>	<b>159</b>	<b>116</b>	<b>106</b>	<b>32</b>	<b>1</b>	<b>87</b>
SIN ESCOLARIDAD	4	0	1	3	0	0	0	0	0
PRIMARIA	69	4	35	16	5	3	2	0	4
SECUNDARIA O EQUIVALENTE	161	1	16	80	35	18	4	0	7
PREPARATORIA O EQUIVALENTE	113	0	5	30	46	23	6	0	3
PROFESIONAL	95	0	0	13	14	56	7	0	5
CARRERA TÉCNICA	19	0	1	2	3	1	12	0	0
OTRA	4	0	0	0	2	1	0	1	0
NO ESPECIFICADA	102	0	3	15	11	4	1	0	68

NOTA: La información se refiere a los divorcios registrados en la entidad.

a/ Comprende estudios terminados e inconclusos, dentro de cada nivel educativo, para ambos divorciados.

FUENTE: INEGI. Dirección General de Estadística; Dirección General Adjunta de Estadísticas Sociodemográficas. Dirección de Análisis y Estudios Demográficos.  
INEGI. Dirección Regional Noroeste; Dirección de Estadística; Subdirección de Control y Desarrollo Estadístico.

**POBLACIÓN TOTAL POR LUGAR DE NACIMIENTO  
SEGÚN SEXO  
Al 14 de febrero de 2000**

CUADRO 3.22

LUGAR DE NACIMIENTO	TOTAL	HOMBRES	MUJERES
<b>TOTAL</b>	<b>424 041</b>	<b>216 250</b>	<b>207 791</b>
EN LA ENTIDAD	278 675	139 974	138 701
EN OTRA ENTIDAD	137 928	72 321	65 607
AGUASCALIENTES	376	206	170
BAJA CALIFORNIA	9 317	4 731	4 586
CAMPECHE	198	101	97
COAHUILA DE ZARAGOZA	2 065	1 103	962
COLIMA	893	467	426
CHIAPAS	1 897	1 066	831
CHIHUAHUA	2 757	1 414	1 343
DISTRITO FEDERAL	12 694	6 851	5 843
DURANGO	6 489	3 309	3 180
GUANAJUATO	5 814	3 031	2 783
GUERRERO	16 822	9 194	7 628
HIDALGO	931	508	423
JALISCO	10 275	5 263	5 012
MÉXICO	3 151	1 802	1 349
MICHOACÁN DE OCAMPO	8 564	4 316	4 248
MORELOS	771	430	341
NAYARIT	3 966	1 937	2 029
NUEVO LEÓN	588	308	280
OAXACA	8 083	4 360	3 723
PUEBLA	2 979	1 838	1 141
QUERÉTARO DE ARTEAGA	580	342	238
QUINTANA ROO	247	132	115
SAN LUIS POTOSÍ	947	548	399
SINALOA	21 511	10 564	10 947
SONORA	7 286	3 602	3 684
TABASCO	347	205	142

(Continúa)

**POBLACIÓN TOTAL POR LUGAR DE NACIMIENTO  
SEGÚN SEXO  
Al 14 de febrero de 2000**

CUADRO 3.22

LUGAR DE NACIMIENTO	TOTAL	HOMBRES	MUJERES
TAMAULIPAS	732	413	319
TLAXCALA	342	202	140
VERACRUZ-LLAVE	4 705	2 763	1 942
YUCATÁN	247	125	122
ZACATECAS	2 354	1 190	1 164
EN OTRO PAÍS	3 113	1 689	1 424
NO ESPECIFICADO	4 325	2 266	2 059

FUENTE: INEGI. Baja California Sur, XII Censo General de Población y Vivienda 2000; Tabulados Básicos.

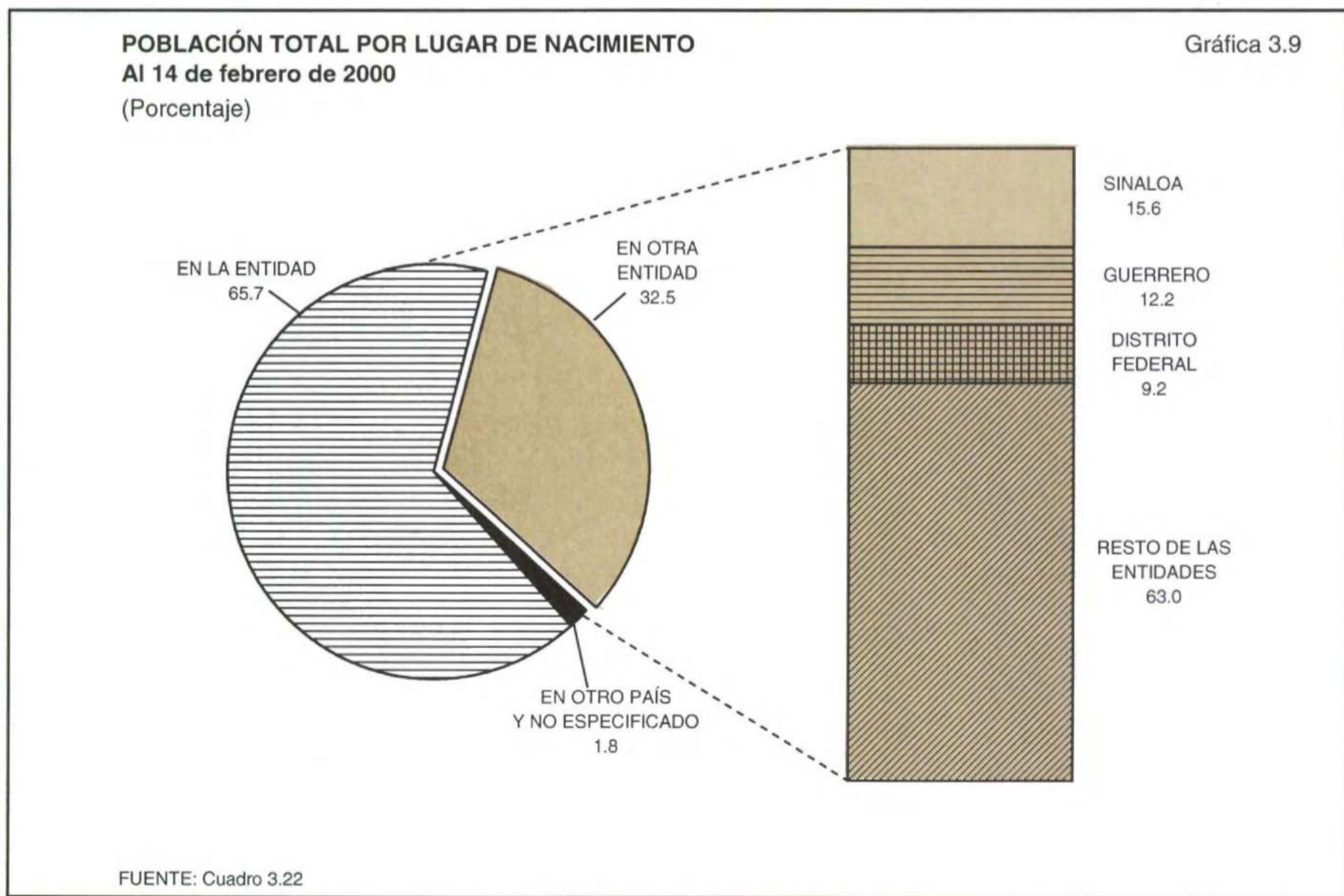



**POBLACIÓN DE 5 Y MÁS AÑOS POR LUGAR  
DE RESIDENCIA EN ENERO DE 1995  
SEGÚN SEXO  
Al 14 de febrero de 2000**

CUADRO 3.23

LUGAR DE RESIDENCIA	TOTAL	HOMBRES	MUJERES
<b>TOTAL</b>	<b>374 215</b>	<b>190 677</b>	<b>183 538</b>
EN LA ENTIDAD	330 561	166 821	163 740
EN OTRA ENTIDAD	40 339	21 978	18 361
AGUASCALIENTES	78	48	30
BAJA CALIFORNIA	3 388	1 841	1 547
CAMPECHE	70	40	30
COAHUILA DE ZARAGOZA	347	191	156
COLIMA	209	108	101
CHIAPAS	809	472	337
CHIHUAHUA	429	220	209
DISTRITO FEDERAL	2 683	1 484	1 199
DURANGO	675	342	333
GUANAJUATO	582	296	286
GUERRERO	7 449	4 134	3 315
HIDALGO	309	187	122
JALISCO	2 893	1 513	1 380
MÉXICO	2 380	1 324	1 056
MICHOACÁN DE OCAMPO	889	461	428
MORELOS	326	168	158
NAYARIT	843	429	414
NUEVO LEÓN	301	160	141
OAXACA	2 356	1 309	1 047
PUEBLA	1 120	713	407
QUERÉTARO DE ARTEAGA	160	109	51
QUINTANA ROO	389	236	153
SAN LUIS POTOSÍ	181	97	84
SINALOA	6 963	3 573	3 390
SONORA	1 849	954	895
TABASCO	153	101	52

(Continúa)

**POBLACIÓN DE 5 Y MÁS AÑOS POR LUGAR DE RESIDENCIA EN ENERO DE 1995 SEGÚN SEXO Al 14 de febrero de 2000**

CUADRO 3.23

LUGAR DE RESIDENCIA	TOTAL	HOMBRES	MUJERES
TAMAULIPAS	164	91	73
TLAXCALA	95	52	43
VERACRUZ-LLAVE	1 975	1 187	788
YUCATÁN	66	34	32
ZACATECAS	208	104	104
EN OTRO PAÍS	1 875	1 066	809
NO ESPECIFICADO	1 440	812	628

FUENTE: INEGI. Baja California Sur, XII Censo General de Población y Vivienda 2000; Tabulados Básicos.

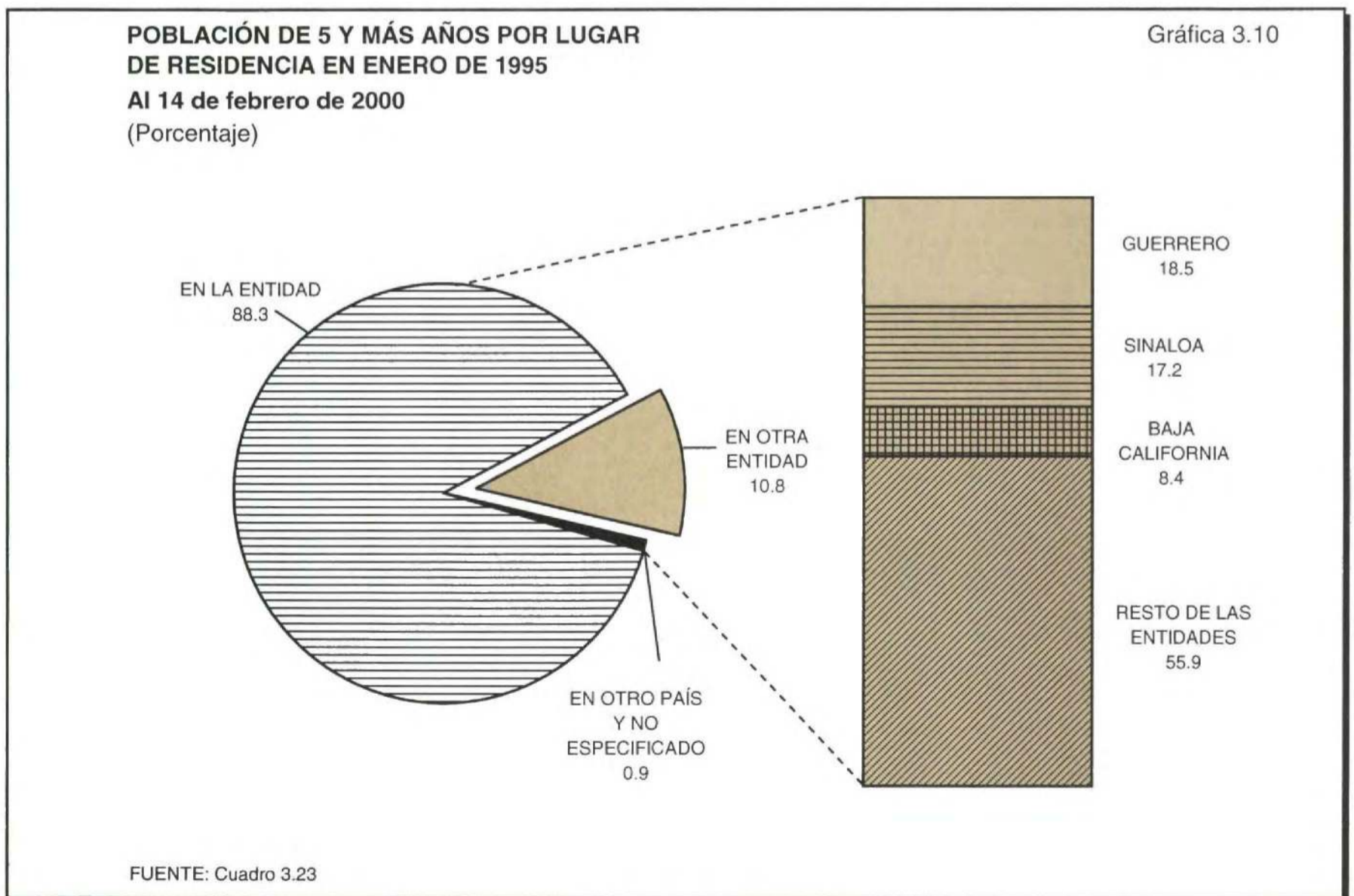

**POBLACIÓN DE 5 Y MÁS AÑOS POR MUNICIPIO DE RESIDENCIA  
ACTUAL SEGÚN CONDICIÓN MIGRATORIA ^{a/}  
Al 14 de febrero de 2000**

CUADRO 3.24

MUNICIPIO DE RESIDENCIA	TOTAL	NO MIGRANTE ESTATAL			MIGRANTE ESTATAL E INTERNACIONAL		NO ESPE- CIFICADA
		NO MIGRANTE MUNICIPAL	MIGRANTE MUNICIPAL	NO ESPE- CIFICADA	EN OTRA ENTIDAD	EN OTRO PAÍS	
<b>ESTADO</b>	<b>374 215</b>	<b>320 821</b>	<b>8 342</b>	<b>1 398</b>	<b>40 339</b>	<b>1 875</b>	<b>1 440</b>
CABOS, LOS	90 914	64 559	3 578	289	21 089	904	495
COMONDÚ	56 411	53 034	673	219	2 155	205	125
LORETO	10 474	8 869	597	18	895	54	41
MULEGÉ	40 259	35 435	557	79	3 853	77	258
PAZ, LA	176 157	158 924	2 937	793	12 347	635	521

a/ La condición migratoria se establece considerando el lugar de residencia en enero de 1995.

FUENTE: INEGI. *Baja California Sur, XII Censo General de Población y Vivienda 2000; Tabulados Básicos.*

**POBLACIÓN INMIGRANTE TOTAL, DE HOMBRES Y DE MUJERES,  
DE 5 Y MÁS AÑOS QUE RESIDÍA FUERA DE LA ENTIDAD  
EN ENERO DE 1995 POR CAUSA DE LA MIGRACIÓN  
Al 14 de febrero de 2000  
(Porcentaje)**

CUADRO 3.25

CAUSA DE LA MIGRACIÓN	POBLACIÓN INMIGRANTE TOTAL DE 5 Y MÁS AÑOS	POBLACIÓN INMIGRANTE DE HOMBRES DE 5 Y MÁS AÑOS	POBLACIÓN INMIGRANTE DE MUJERES DE 5 Y MÁS AÑOS
<b>TOTAL</b>	<b>100.0 a/</b>	<b>100.0 b/</b>	<b>100.0 c/</b>
BÚSQUEDA DE TRABAJO	23.1	29.0	16.6
FUE A REUNIRSE CON LA FAMILIA	21.0	15.3	27.4
CAMBIÓ DE LUGAR DE TRABAJO	9.8	13.8	5.3
ESTUDIOS	2.7	2.9	2.5
MATRIMONIO Y UNIÓN	2.9	0.5	5.6
SALUD, VIOLENCIA E INSEGURIDAD	1.5	1.5	1.4
OTRA CAUSA	12.8	11.2	14.6
NO ESPECIFICADA	26.2	25.8	26.6

NOTA: La información corresponde a los resultados del Cuestionario Ampliado que se obtuvo de una muestra probabilística de alrededor de 2.2 millones de viviendas en el país, con objeto de asegurar que a partir de los resultados pudieran estimarse los indicadores correspondientes a toda la población y al mismo tiempo medir la precisión y la confianza de esas estimaciones.

Se incluye a la población que en enero de 1995 residía fuera del país.

a/ Se refiere a 38 526 personas.

b/ Se refiere a 20 239 hombres.

c/ Se refiere a 18 287 mujeres.

FUENTE: INEGI. *Estados Unidos Mexicanos. XII Censo General de Población y Vivienda 2000; Tabulados de la Muestra Censal; Cuestionario Ampliado.*

**POBLACIÓN QUE EMIGRÓ DEL PAÍS Y SU PARTICIPACIÓN  
RESPECTO AL TOTAL NACIONAL POR LUGAR  
DE DESTINO**  
De enero de 1995 a febrero de 2000  
(Porcentaje)

CUADRO 3.26

LUGAR DE DESTINO	POBLACIÓN QUE EMIGRÓ DEL PAÍS	PARTICIPACIÓN RESPECTO AL TOTAL NACIONAL
<b>TOTAL</b>	<b>100.0</b>	<b>0.2</b>
ESTADOS UNIDOS DE AMÉRICA	90.9	0.1
RESTO DEL MUNDO	5.1	0.3
NO ESPECIFICADO	4.0	0.6

NOTA: La información corresponde a los resultados del Cuestionario Ampliado que se obtuvo de una muestra probabilística de alrededor de 2.2 millones de viviendas en el país, con objeto de asegurar que a partir de los resultados pudieran estimarse los indicadores correspondientes a toda la población y al mismo tiempo medir la precisión y la confianza de esas estimaciones.

FUENTE: INEGI. Estados Unidos Mexicanos. XII Censo General de Población y Vivienda 2000; Tabulados de la Muestra Censal; Cuestionario Ampliado.

**PERSONAS QUE ENTRARON AL PAÍS Y QUE SALIERON  
DE ÉL POR CALIDAD MIGRATORIA  
2004**

CUADRO 3.27

CALIDAD MIGRATORIA	PERSONAS QUE ENTRARON AL PAÍS	PERSONAS QUE SALIERON DEL PAÍS
<b>TOTAL</b>	<b>1 683 529</b>	<b>1 656 752</b>
NO INMIGRANTES a/	1 641 653	1 619 439
TURISTAS	795 238	756 952
TRANSMIGRANTES b/	34	59
VISITANTES	9 617	8 752
MINISTROS DE CULTO O ASOCIADOS RELIGIOSOS	2	1
VISITANTES DE NEGOCIOS c/	3 298	1 250
VISITANTES Y CONSEJEROS d/	119	119
ESTUDIANTES	5	0
VISITANTES LOCALES MARÍTIMOS	833 266	852 240
DIPLOMÁTICOS EXTRANJEROS	74	66

(Continúa)

**PERSONAS QUE ENTRARON AL PAÍS Y QUE SALIERON  
DE ÉL POR CALIDAD MIGRATORIA  
2004**

CUADRO 3.27

CALIDAD MIGRATORIA	PERSONAS QUE ENTRARON AL PAÍS	PERSONAS QUE SALIERON DEL PAÍS
INMIGRANTES <i>e/</i>	2 316	2 154
RENTISTAS <i>f/</i>	710	730
INVERSIONISTAS	20	19
PROFESIONALES	33	28
CARGOS DE CONFIANZA	1 393	1 231
CIENTÍFICOS	9	9
TÉCNICOS	18	25
FAMILIARES	116	98
ARTISTAS Y DEPORTISTAS	15	14
ASIMILADOS	2	0
INMIGRADOS <i>g/</i>	262	202
NACIONALES	39 298	34 957

NOTA: La información se refiere al registro de entrada y salida del país de los extranjeros y mexicanos, en los puntos de control y registro migratorio ubicados en el Estado.

La diferencia entre entradas y salidas se debe a las siguientes razones: los extranjeros tienen distinta temporalidad de estancia en el país y se pueden promover prórrogas que modifiquen la fecha de salida; a partir del 24 de junio de 1992 con base en la circular 16-M/92, las líneas aéreas tienen la facultad de recolectar los formatos migratorios y entregarlos al Instituto Nacional de Migración, función que ha sido parcialmente cubierta; aunque en una proporción menor, también se debe a que algunos extranjeros entran legalmente al país y, agotado el periodo permitido, permanecen en él de manera irregular y, por último, muchos registros de salida vía terrestre no son documentados.

a/ Se refiere a los extranjeros que con permiso de la Secretaría de Gobernación se internan en el país temporalmente.

b/ Son los que se encuentran en tránsito hacia otro país, pudiendo permanecer en territorio nacional hasta por treinta días.

c/ Se refiere al ingreso temporal de personas de negocios, de conformidad con el Tratado de Libre Comercio para América del Norte.

d/ Se refiere al ingreso temporal de extranjeros que contribuyen a la realización de: actividades industriales, comerciales, financieras, al desarrollo tecnológico y otras de carácter económico que beneficien al país. Se otorga a extranjeros que pretenden ingresar al país para asistir a asambleas o sesiones del Consejo de Administración de empresas.

e/ Son los extranjeros que se internan legalmente en el país con el propósito de radicarse en él, en tanto adquieran la calidad de inmigrado.

f/ Se refiere a extranjeros inmigrantes que viven de sus recursos traídos del extranjero; de los intereses que les produzca la inversión de su capital en certificados, títulos y bonos gubernamentales o de las instituciones nacionales de crédito u otras que determine la Secretaría de Gobernación o de cualquier ingreso permanente que proceda del exterior.

g/ Son los extranjeros que adquieren derechos de residencia definitiva en el país.

FUENTE: Instituto Nacional de Migración. Coordinación de Planeación e Investigación.

## 4. Vivienda y Urbanización

---

4.1	Reserva Territorial Adquirida por Municipio de Ubicación de la Reserva según Tipo de Proyecto 2004 (Hectáreas)	83
4.2	Localidades y Población Total por Tamaño de la Localidad Al 14 de febrero de 2000	84
4.3	Localidades por Municipio según Tamaño de la Localidad Al 14 de febrero de 2000	85
4.4	Viviendas Habitadas y sus Ocupantes por Municipio según Tipo de Vivienda Al 14 de febrero de 2000	86
4.5	Viviendas Particulares Habitadas y sus Ocupantes por Clase de Vivienda Al 14 de febrero de 2000	87
4.6	Viviendas Particulares Habitadas por Número de Ocupantes según Clase de Vivienda Al 14 de febrero de 2000	87
4.7	Viviendas Particulares Habitadas por Municipio según Clase de Vivienda Al 14 de febrero de 2000	88
4.8	Viviendas Particulares Habitadas y sus Ocupantes por Tenencia según Clase de Vivienda Al 14 de febrero de 2000	88
4.9	Viviendas Particulares Habitadas por Material Predominante en Pisos y Paredes según Material Predominante en Techos Al 14 de febrero de 2000	90
4.10	Viviendas Particulares Habitadas y que Disponen de Energía Eléctrica, de Agua Entubada en el Ámbito de la Vivienda y de Drenaje por Municipio Al 14 de febrero de 2000	93

4.11	Viviendas Particulares Habitadas que Disponen de Cocina y sus Ocupantes por Municipio según Uso de la Cocina Al 14 de febrero de 2000	94
4.12	Viviendas Particulares Habitadas que Disponen de Servicio Sanitario Exclusivo y sus Ocupantes por Municipio según Conexión de Agua Al 14 de febrero de 2000	94
4.13	Viviendas Particulares Habitadas y que Disponen de Bienes en la Vivienda por Municipio Al 14 de febrero de 2000	95
4.14	Créditos para Vivienda del Sector Público a través de la Hipotecaria Federal en el Programa de Vivienda Completa del Sector Público por Municipio 2004	96
4.15	Inversión Ejercida a través de la Hipotecaria Federal en el Programa de Vivienda Completa del Sector Público por Municipio 2004 (Miles de pesos)	97
4.16	Capacidad Total y Útil de Almacenamiento, y Volumen Utilizado Anual de las Presas por Municipio y Presa 2004 (Millones de metros cúbicos)	98
4.17	Fuentes de Abastecimiento por Municipio según Tipo de Fuente 2004	99
4.18	Sistemas, Tomas Domiciliarias Instaladas y Localidades con Red de Distribución de Agua Entubada por Municipio Al 31 de diciembre de 2004	100
4.19	Sistemas y Localidades con el Servicio de Drenaje y Alcantarillado por Municipio Al 31 de diciembre de 2004	100
4.20	Tomas Instaladas y Localidades con el Servicio de Energía Eléctrica por Municipio Al 31 de diciembre de 2004	101
4.21	Inversión Pública Autorizada y Ejercida en Materia de Infraestructura Urbana por Nivel de Gobierno y Programa 2004 (Miles de pesos)	101

## 4. VIVIENDA Y URBANIZACIÓN

**RESERVA TERRITORIAL ADQUIRIDA POR MUNICIPIO  
DE UBICACIÓN DE LA RESERVA SEGÚN TIPO  
DE PROYECTO  
2004**  
(Hectáreas)

CUADRO 4.1

MUNICIPIO	TOTAL	HABITACIONAL	EQUIPAMIENTO COMERCIAL Y DE SERVICIOS
ESTADO	115.0	50.0	65.0
COMONDÚ	115.0	50.0	65.0

FUENTE: Secretaría de Planeación Urbana, Infraestructura y Ecología del Gobierno del Estado. Coordinación Estatal de Patrimonio Inmobiliario.

**RESERVA TERRITORIAL ADQUIRIDA  
SEGÚN TIPO DE PROYECTO  
2004**  
(Porcentaje)

Gráfica 4.1

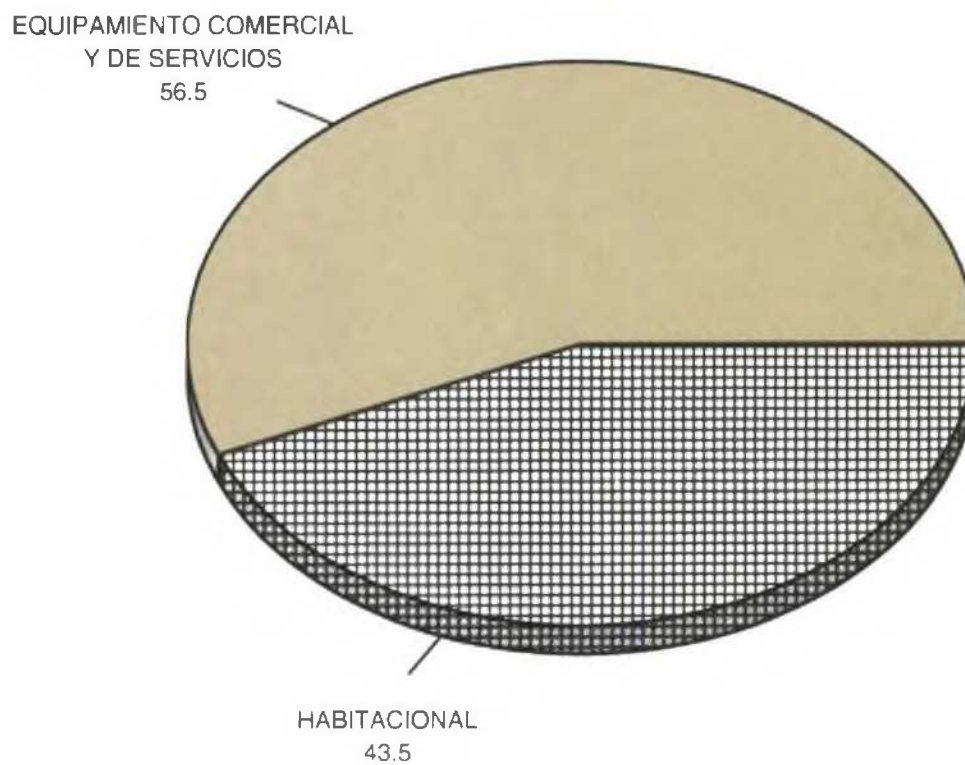

FUENTE: Cuadro 4.1



**LOCALIDADES Y POBLACIÓN TOTAL  
POR TAMAÑO DE LA LOCALIDAD  
Al 14 de febrero de 2000**

CUADRO 4.2

TAMAÑO DE LA LOCALIDAD	LOCALIDADES	POBLACIÓN TOTAL a/		
		TOTAL	HOMBRES	MUJERES
<b>TOTAL</b>	<b>2 743</b>	<b>424 041</b>	<b>216 250</b>	<b>207 791</b>
1 A 49 HABITANTES	2 528	16 800	9 156	7 644
50 A 99 HABITANTES	62	4 280	2 372	1 908
100 A 499 HABITANTES	100	21 527	11 358	10 169
500 A 999 HABITANTES	24	17 741	9 168	8 573
1 000 A 1 999 HABITANTES	10	14 212	7 288	6 924
2 000 A 2 499 HABITANTES	2	4 746	2 414	2 332
2 500 A 4 999 HABITANTES	8	28 439	14 601	13 838
5 000 A 9 999 HABITANTES	1	7 654	3 759	3 895
10 000 A 14 999 HABITANTES	4	41 013	21 030	19 983
20 000 A 49 999 HABITANTES	3	104 675	54 158	50 517
100 000 A 499 999 HABITANTES	1	162 954	80 946	82 008

NOTA: El Censo fue un levantamiento de derecho o *jure*, lo que significa censar a la población en su lugar de residencia habitual. El periodo de levantamiento de la información fue de dos semanas (del 7 al 18 de febrero de 2000), aunque para referir la información a un momento único se fijó una fecha censal: las cero horas del 14 de febrero del año 2000.

a/ Incluye una estimación de población de 2 728 personas que corresponden a 682 viviendas sin información de ocupantes.

FUENTE: INEGI. *Baja California Sur, XII Censo General de Población y Vivienda 2000; Tabulados Básicos.*

**LOCALIDADES Y POBLACIÓN TOTAL  
POR TAMAÑO DE LA LOCALIDAD**

Gráfica 4.2

Al 14 de febrero de 2000

(Porcentaje)

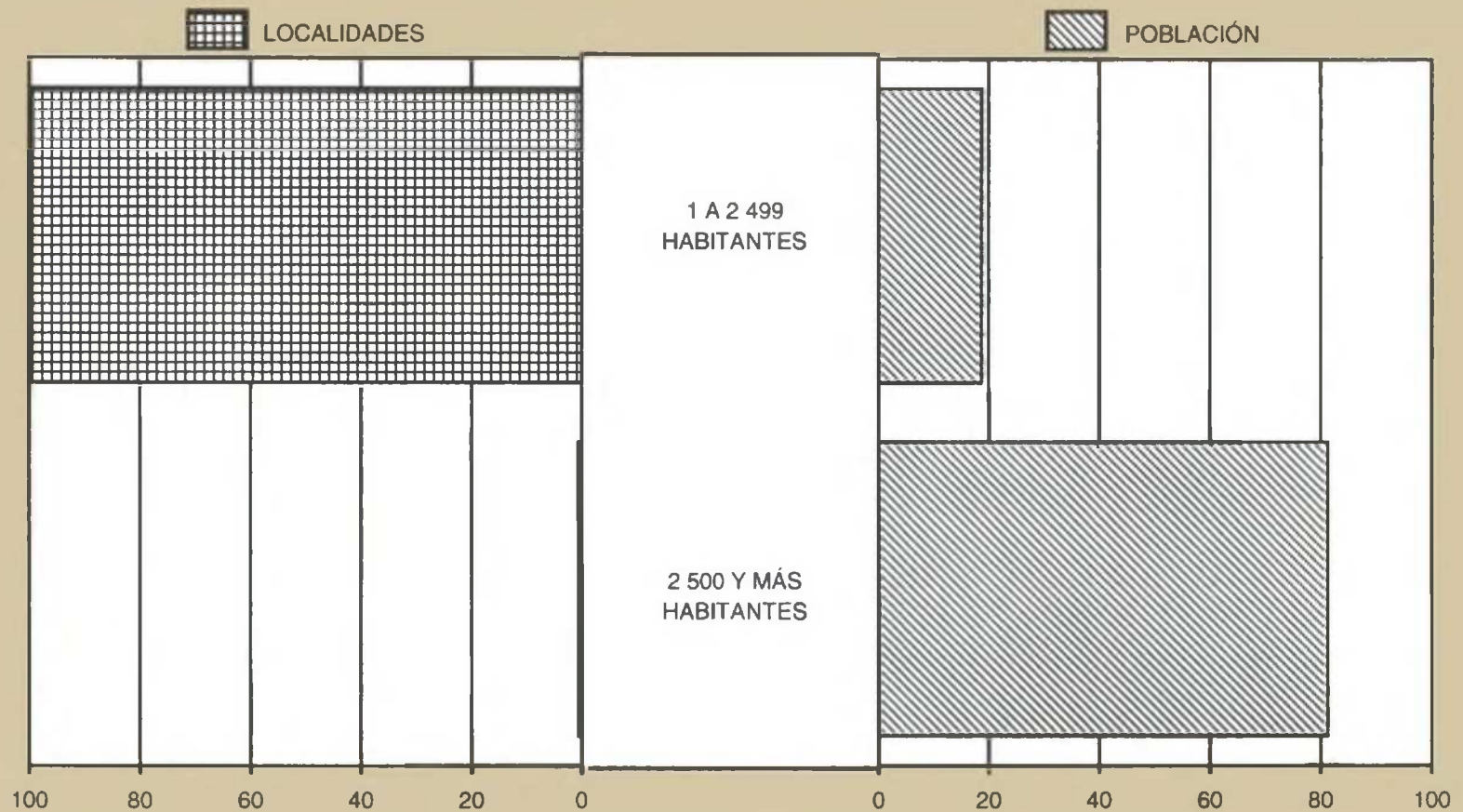

FUENTE: Cuadro 4.2

**LOCALIDADES POR MUNICIPIO SEGÚN TAMAÑO  
DE LA LOCALIDAD**  
Al 14 de febrero de 2000

CUADRO 4.3  
(1ª Parte)

MUNICIPIO	TOTAL	1 A 49 HABI- TANTES	50 A 99 HABI- TANTES	100 A 499 HABI- TANTES	500 A 999 HABI- TANTES	1 000 A 1 999 HABI- TANTES
<b>ESTADO</b>	<b>2 743</b>	<b>2 528</b>	<b>62</b>	<b>100</b>	<b>24</b>	<b>10</b>
CABOS, LOS	455	401	18	23	4	3
COMONDÚ	730	695	4	21	5	1
LORETO	121	111	4	5	0	0
MULEGÉ	480	434	10	22	6	3
PAZ. LA	957	887	26	29	9	3

**LOCALIDADES POR MUNICIPIO SEGÚN TAMAÑO  
DE LA LOCALIDAD  
Al 14 de febrero de 2000**

CUADRO 4.3  
(2ª Parte y última)

MUNICIPIO	2 000 A 2 499 HABI- TANTES	2 500 A 4 999 HABI- TANTES	5 000 A 9 999 HABI- TANTES	10 000 A 14 999 HABI- TANTES	20 000 A 49 999 HABI- TANTES	100 000 A 499 999 HABI- TANTES
<b>ESTADO</b>	<b>2</b>	<b>8</b>	<b>1</b>	<b>4</b>	<b>3</b>	<b>1</b>
CABOS, LOS	0	3	0	1	2	0
COMONDÚ	1	1	1	0	1	0
LORETO	0	0	0	1	0	0
MULEGÉ	1	2	0	2	0	0
PAZ, LA	0	2	0	0	0	1

FUENTE: INEGI. Baja California Sur, XII Censo General de Población y Vivienda 2000; Tabulados Básicos.

**VIVIENDAS HABITADAS Y SUS OCUPANTES POR MUNICIPIO  
SEGÚN TIPO DE VIVIENDA  
Al 14 de febrero de 2000**

CUADRO 4.4

MUNICIPIO	VIVIENDAS HABITADAS			OCUPANTES		
	TOTAL	PARTICU- LARES a/	COLECTIVAS	TOTAL	PARTICU- LARES b/	COLECTIVAS
<b>ESTADO</b>	<b>105 229</b>	<b>105 064</b>	<b>165</b>	<b>424 041</b>	<b>419 341</b>	<b>4 700</b>
CABOS, LOS	26 983	26 945	38	105 469	104 781	688
COMONDÚ	15 482	15 455	27	63 864	63 052	812
LORETO	2 873	2 867	6	11 812	11 542	270
MULEGÉ	11 531	11 498	33	45 989	45 129	860
PAZ, LA	48 360	48 299	61	196 907	194 837	2 070

a/ Incluye 682 viviendas sin información de ocupantes.

b/ Incluye una estimación de población de 2 728 habitantes correspondientes a las viviendas particulares sin información de ocupantes.

FUENTE: INEGI. Baja California Sur, XII Censo General de Población y Vivienda 2000; Tabulados Básicos.

**CRÉDITOS PARA VIVIENDA DEL SECTOR PÚBLICO POR MUNICIPIO**  
**2004**  
 (Porcentaje)

Gráfica 4.6

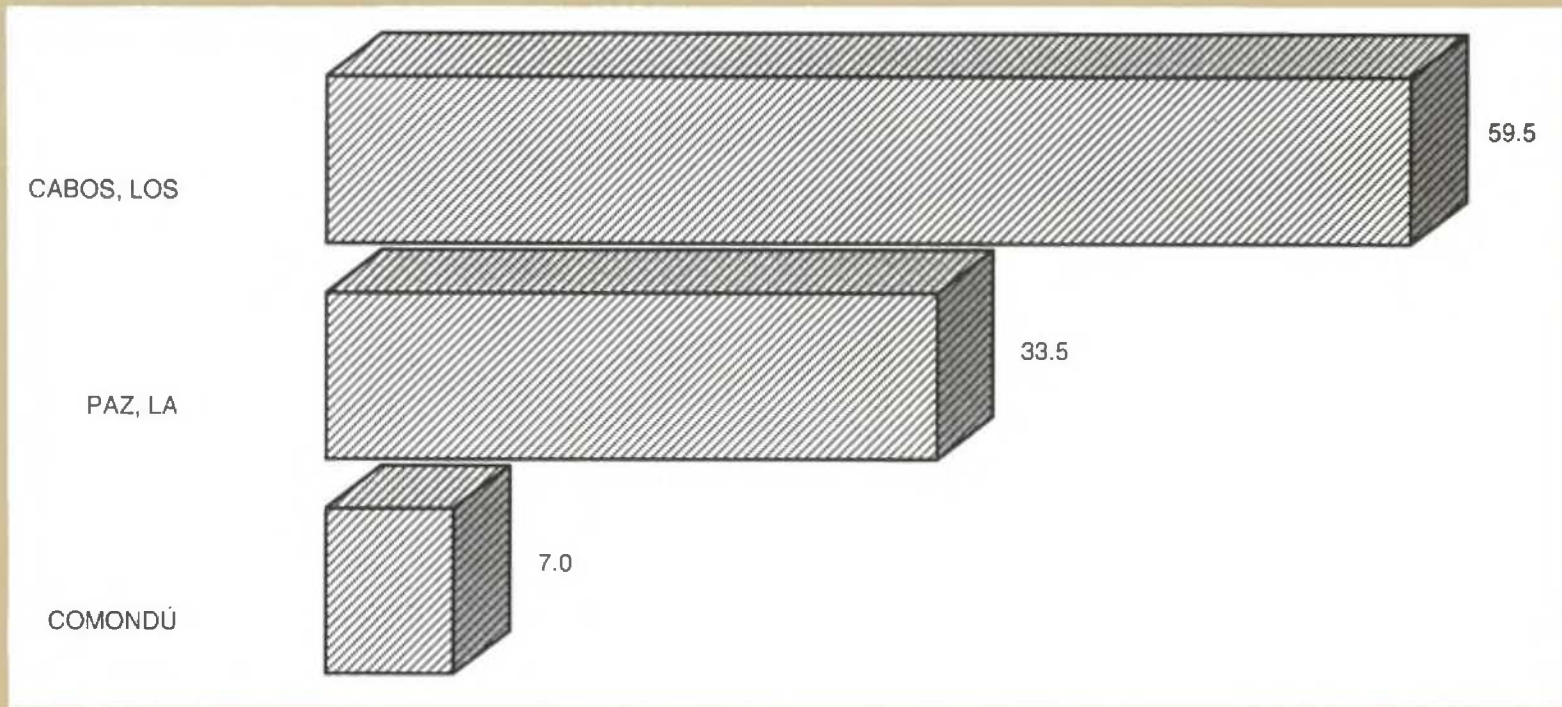

FUENTE: Cuadro 4.14

**INVERSIÓN EJERCIDA A TRAVÉS DE LA HIPOTECARIA FEDERAL EN EL PROGRAMA DE VIVIENDA COMPLETA DEL SECTOR PÚBLICO POR MUNICIPIO**  
**2004**  
 (Miles de pesos)

CUADRO 4.15

MUNICIPIO	TOTAL
<b>ESTADO</b>	<b>980 862</b>
CABOS, LOS	702 655
COMONDÚ	31 406
PAZ, LA	246 801

FUENTE: Sociedad Hipotecaria Federal. Dirección General; Dirección de Planeación.

**INVERSIÓN EJERCIDA EN EL PROGRAMA DE VIVIENDA COMPLETA  
DEL SECTOR PÚBLICO POR MUNICIPIO  
2004**  
(Porcentaje)

Gráfica 4.7

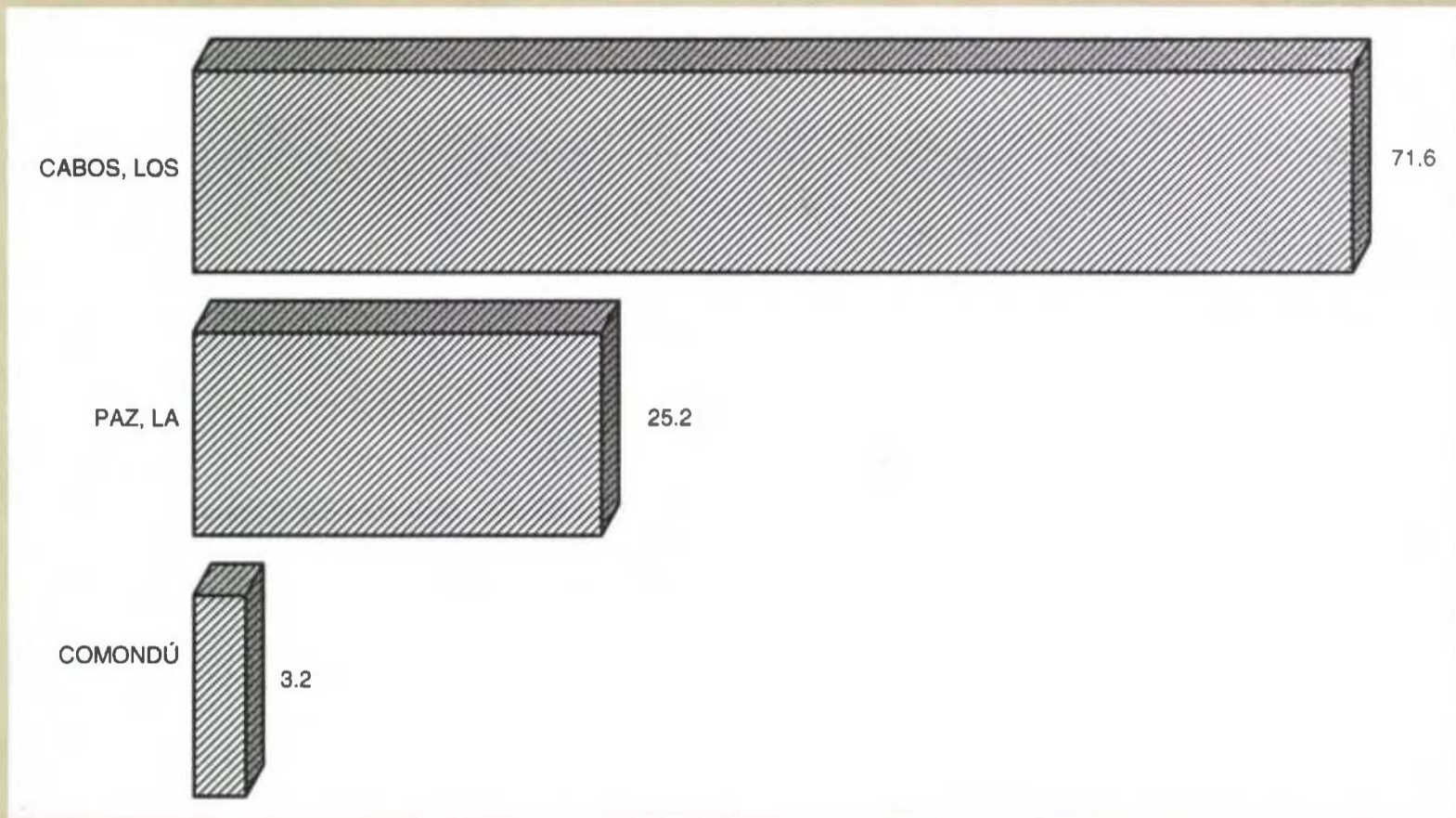

FUENTE: Cuadro 4.15

**CAPACIDAD TOTAL Y ÚTIL DE ALMACENAMIENTO,  
Y VOLUMEN UTILIZADO ANUAL DE LAS PRESAS  
POR MUNICIPIO Y PRESA  
2004**  
(Millones de metros cúbicos)

CUADRO 4.16

MUNICIPIO PRESA	CAPACIDAD TOTAL DE ALMA- CENAMIENTO a/	CAPACIDAD ÚTIL DE ALMACENA- MIENTO a/	VOLUMEN ANUAL UTILIZADO
<b>ESTADO</b>	<b>59.9</b>	<b>31.0</b>	<b>2.4</b>
CABOS, LOS	10.7	5.0	2.4
SAN LÁZARO	10.7	5.0	2.4 b/
COMONDÚ	14.2	5.0	0.0
IHUAGIL	14.2	5.0	0.0

(Continúa)

**VIVIENDAS PARTICULARES HABITADAS Y SUS OCUPANTES  
POR TENENCIA SEGÚN CLASE DE VIVIENDA  
Al 14 de febrero de 2000**

CUADRO 4.8

TENENCIA	TOTAL	CASA INDEPEN- DIENTE	DEPARTA- MENTO EN EDIFICIO	VIVIENDA EN VECINDAD	CUARTO DE AZOTEA	LOCAL NO CONSTRUIDO PARA HABITACIÓN	VIVIENDA MÓVIL	NO ESPE- CIFICADA
<b>OCUPANTES</b>	<b>416 536</b>	<b>376 774</b>	<b>13 224</b>	<b>12 393</b>	<b>422</b>	<b>583</b>	<b>1 006</b>	<b>12 134</b>
PROPIA	326 627	308 589	6 236	1 989	138	266	666	8 743
PAGÁNDOSE	74 341	67 408	4 711	246	22	35	123	1 796
TOTALMENTE PAGADA	236 369	226 292	1 326	1 389	101	217	495	6 549
EN OTRA SITUACIÓN	11 167	10 761	69	59	2	10	32	234
NO ESPECIFICADA	4 750	4 128	130	295	13	4	16	164
NO PROPIA	86 435	65 179	6 951	10 288	270	314	287	3 146
RENTADA	50 759	34 008	6 055	8 646	193	148	119	1 590
PRESTADA Y EN OTRA SITUACIÓN	35 112	30 777	843	1 563	77	165	159	1 528
NO ESPECIFICADA	564	394	53	79	0	1	9	28
NO ESPECIFICADA	3 474	3 006	37	116	14	3	53	245

NOTA: La información excluye a los refugios y a sus ocupantes, debido a que no se captaron características en esta clase de vivienda; se excluyen además 682 viviendas sin información de ocupantes, y 2 728 habitantes que se estima viven en estas viviendas.

FUENTE: INEGI. *Baja California Sur, XII Censo General de Población y Vivienda 2000; Tabulados Básicos.*

**VIVIENDAS PARTICULARES HABITADAS Y SUS OCUPANTES  
SEGÚN PRINCIPALES CLASES DE VIVIENDA  
Al 14 de febrero de 2000  
(Porcentaje)**

Gráfica 4.3

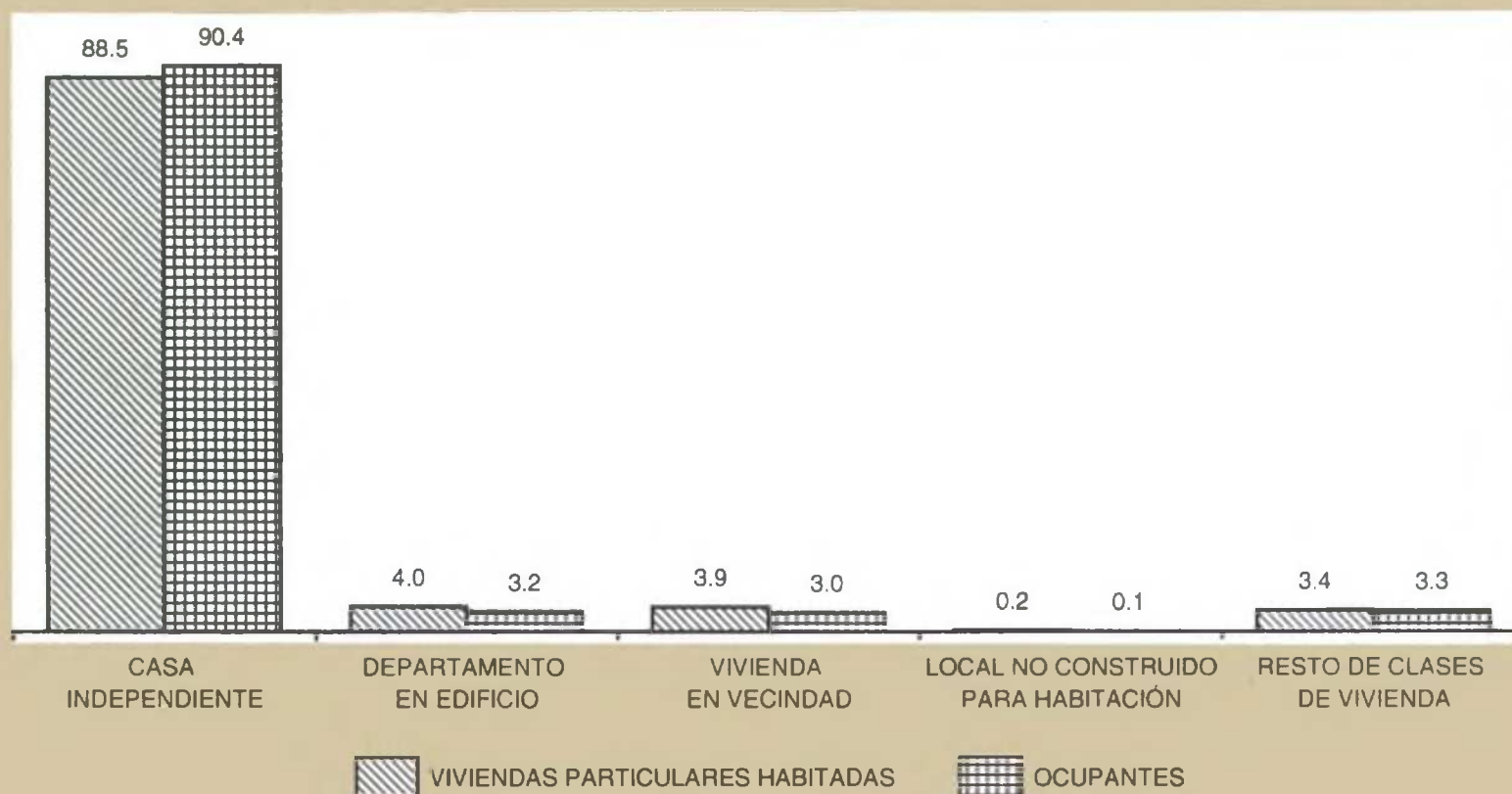

FUENTE: Cuadro 4.8

**VIVIENDAS PARTICULARES HABITADAS POR MATERIAL PREDOMINANTE  
EN PISOS Y PAREDES SEGÚN MATERIAL PREDOMINANTE EN TECHOS  
Al 14 de febrero de 2000**

CUADRO 4.9

MATERIAL PREDOMINANTE EN PISOS MATERIAL PREDOMINANTE EN PAREDES	MATERIAL PREDOMINANTE EN TECHOS							
	TOTAL	MATERIAL DE DESECHO	LÁMINA DE CARTÓN	LÁMINA DE ASBESTO Y METÁLICA	PALMA, TEJA-MANIL Y MADERA	TEJA	LOSA DE CONCRETO, TABIQUE, LADRILLO Y TERRADO CON VIGUERÍA	NO ESPECIFICADO
<b>TOTAL</b>	<b>104 341</b>	<b>444</b>	<b>9 531</b>	<b>23 579</b>	<b>8 949</b>	<b>487</b>	<b>60 534</b>	<b>817</b>
MATERIAL DE DESECHO	732	237	208	105	129	4	44	5
LÁMINA DE CARTÓN	4 745	22	3 989	443	247	10	26	8
LÁMINA DE ASBESTO Y METÁLICA	1 415	7	224	1 095	62	4	16	7
CARRIZO, BAMBÚ Y PALMA	566	2	37	28	487	4	7	1
EMBARRO Y BAJAREQUE	290	4	26	65	171	2	21	1
MADERA	9 380	70	2 271	3 271	3 613	67	72	16
ADOBE	1 088	6	155	559	303	12	53	0

(Continúa)

**VIVIENDAS PARTICULARES HABITADAS POR MATERIAL PREDOMINANTE  
EN PISOS Y PAREDES SEGÚN MATERIAL PREDOMINANTE EN TECHOS  
Al 14 de febrero de 2000**

CUADRO 4.9

MATERIAL PREDOMINANTE EN PISOS MATERIAL PREDOMINANTE EN PAREDES	MATERIAL PREDOMINANTE EN TECHOS							
	TOTAL	MATERIAL DE DESECHO	LÁMINA DE CARTÓN	LÁMINA DE ASBESTO Y METÁLICA	PALMA, TEJA- MANIL Y MADERA	TEJA	LOSA DE CONCRETO, TABIQUE, LADRILLO Y TERRADO CON VIGUERÍA	NO ESPE- CIFICADO
TABIQUE, LADRILLO, BLOCK, PIEDRA, CANTERA, CEMENTO Y CONCRETO	85 369	96	2 610	17 995	3 932	383	60 266	87
NO ESPECIFICADO	756	0	11	18	5	1	29	692
TIERRA	10 451	177	4 730	2 732	1 920	18	854	20
MATERIAL DE DESECHO	367	112	155	34	58	0	7	1
LÁMINA DE CARTÓN	2 977	17	2 570	189	193	2	2	4
LÁMINA DE ASBESTO Y METÁLICA	638	4	122	485	23	2	2	0
CARRIZO, BAMBÚ Y PALMA	450	2	31	16	397	3	1	0
EMBARRO Y BAJAREQUE	138	3	22	18	94	0	1	0
MADERA	2 291	25	993	522	745	2	4	0
ADOBE	453	2	106	199	139	3	4	0
TABIQUE, LADRILLO, BLOCK, PIEDRA, CANTERA, CEMENTO Y CONCRETO	3 119	12	724	1 266	269	6	832	10
NO ESPECIFICADO	18	0	7	3	2	0	1	5
CEMENTO Y FIRME	61 906	223	4 614	18 976	6 082	360	31 593	58
MATERIAL DE DESECHO	302	104	50	63	55	4	25	1
LÁMINA DE CARTÓN	1 724	5	1 385	251	51	7	23	2
LÁMINA DE ASBESTO Y METÁLICA	384	3	81	266	20	1	12	1
CARRIZO, BAMBÚ Y PALMA	108	0	6	12	84	1	4	1
EMBARRO Y BAJAREQUE	137	0	4	46	75	2	10	0
MADERA	6 461	44	1 244	2 549	2 507	62	45	10
ADOBE	586	4	48	349	153	6	26	0
TABIQUE, LADRILLO, BLOCK, PIEDRA, CANTERA, CEMENTO Y CONCRETO	52 154	63	1 793	15 425	3 134	276	31 429	34
NO ESPECIFICADO	50	0	3	15	3	1	19	9

(Continúa)



**VIVIENDAS PARTICULARES HABITADAS POR MATERIAL PREDOMINANTE  
EN PISOS Y PAREDES SEGÚN MATERIAL PREDOMINANTE EN TECHOS  
Al 14 de febrero de 2000**

CUADRO 4.9

MATERIAL PREDOMINANTE EN PISOS MATERIAL PREDOMINANTE EN PAREDES	MATERIAL PREDOMINANTE EN TECHOS							
	TOTAL	MATERIAL DE DESECHO	LÁMINA DE CARTÓN	LÁMINA DE ASBESTO Y METÁLICA	PALMA, TEJA- MANIL Y MADERA	TEJA	LOSA DE CONCRETO, TABIQUE, LADRILLO Y TERRADO CON VIGUERÍA	NO ESPE- CIFICADO
MADERA, MOSAICO Y OTROS RECUBRIMIENTOS	31 157	43	170	1 844	936	109	28 006	49
MATERIAL DE DESECHO	59	20	2	7	16	0	12	2
LÁMINA DE CARTÓN	35	0	27	3	3	1	1	0
LÁMINA DE ASBESTO Y METÁLICA	372	0	19	331	19	1	2	0
CARRIZO, BAMBÚ Y PALMA	7	0	0	0	5	0	2	0
EMBARRO Y BAJAREQUE	15	1	0	1	2	0	10	1
MADERA	619	1	33	199	357	3	23	3
ADOBE	48	0	1	11	11	3	22	0
TABIQUE, LADRILLO, BLOCK, PIEDRA, CANTERA, CEMENTO Y CONCRETO	29 982	21	88	1 292	523	101	27 926	31
NO ESPECIFICADO	20	0	0	0	0	0	8	12
NO ESPECIFICADO	827	1	17	27	11	0	81	690
MATERIAL DE DESECHO	4	1	1	1	0	0	0	1
LÁMINA DE CARTÓN	9	0	7	0	0	0	0	2
LÁMINA DE ASBESTO Y METÁLICA	21	0	2	13	0	0	0	6
CARRIZO, BAMBÚ Y PALMA	1	0	0	0	1	0	0	0
MADERA	9	0	1	1	4	0	0	3
ADOBE	1	0	0	0	0	0	1	0
TABIQUE, LADRILLO, BLOCK, PIEDRA, CANTERA, CEMENTO Y CONCRETO	114	0	5	12	6	0	79	12
NO ESPECIFICADO	668	0	1	0	0	0	1	666

NOTA: La información excluye a los refugios debido a que no se captaron características en esta clase de vivienda; se excluyen además 682 viviendas sin información de ocupantes.

FUENTE: INEGI. Baja California Sur, XII Censo General de Población y Vivienda 2000; Tabulados Básicos.

**VIVIENDAS PARTICULARES HABITADAS Y QUE DISPONEN DE ENERGÍA ELÉCTRICA, DE AGUA ENTUBADA EN EL ÁMBITO DE LA VIVIENDA Y DE DRENAJE POR MUNICIPIO**  
Al 14 de febrero de 2000

CUADRO 4.10

MUNICIPIO	VIVIENDAS PARTICULARES HABITADAS	VIVIENDAS PARTICULARES HABITADAS QUE DISPONEN DE ENERGÍA ELÉCTRICA a/	VIVIENDAS PARTICULARES HABITADAS QUE DISPONEN DE AGUA ENTUBADA EN EL ÁMBITO DE LA VIVIENDA b/	VIVIENDAS PARTICULARES HABITADAS QUE DISPONEN DE DRENAJE c/
<b>ESTADO</b>	<b>104 341 d/</b>	<b>98 709</b>	<b>90 867</b>	<b>84 069</b>
CABOS, LOS	26 709	24 796	22 407	22 243
COMONDÚ	15 371	14 689	13 816	9 868
LORETO	2 843	2 668	2 523	2 140
MULEGÉ	11 382	10 610	9 230	8 144
PAZ, LA	48 036	45 946	42 891	41 674

a/ Excluye a las viviendas que no especificaron si disponen del servicio.

b/ Comprende viviendas que disponen de agua entubada dentro de la vivienda y fuera de ella pero dentro del terreno; asimismo, excluye a las viviendas que no especificaron si disponen del servicio.

c/ Comprende viviendas que disponen de drenaje conectado a la red pública, a fosa séptica, con desagüe a barranca y grieta, y con desagüe a río, lago y mar; asimismo, excluye a las viviendas que no especificaron si disponen del servicio.

d/ Excluye a los refugios debido a que no se captaron características en esta clase de vivienda; se excluyen además 682 viviendas sin información de ocupantes.

FUENTE: INEGI. Baja California Sur, XII Censo General de Población y Vivienda 2000; Tabulados Básicos.

**VIVIENDAS PARTICULARES HABITADAS QUE DISPONEN DE AGUA ENTUBADA EN EL ÁMBITO DE LA VIVIENDA, DE ENERGÍA ELÉCTRICA Y DE DRENAJE**  
Al 14 de febrero de 2000  
(Porcentaje)

Gráfica 4.4

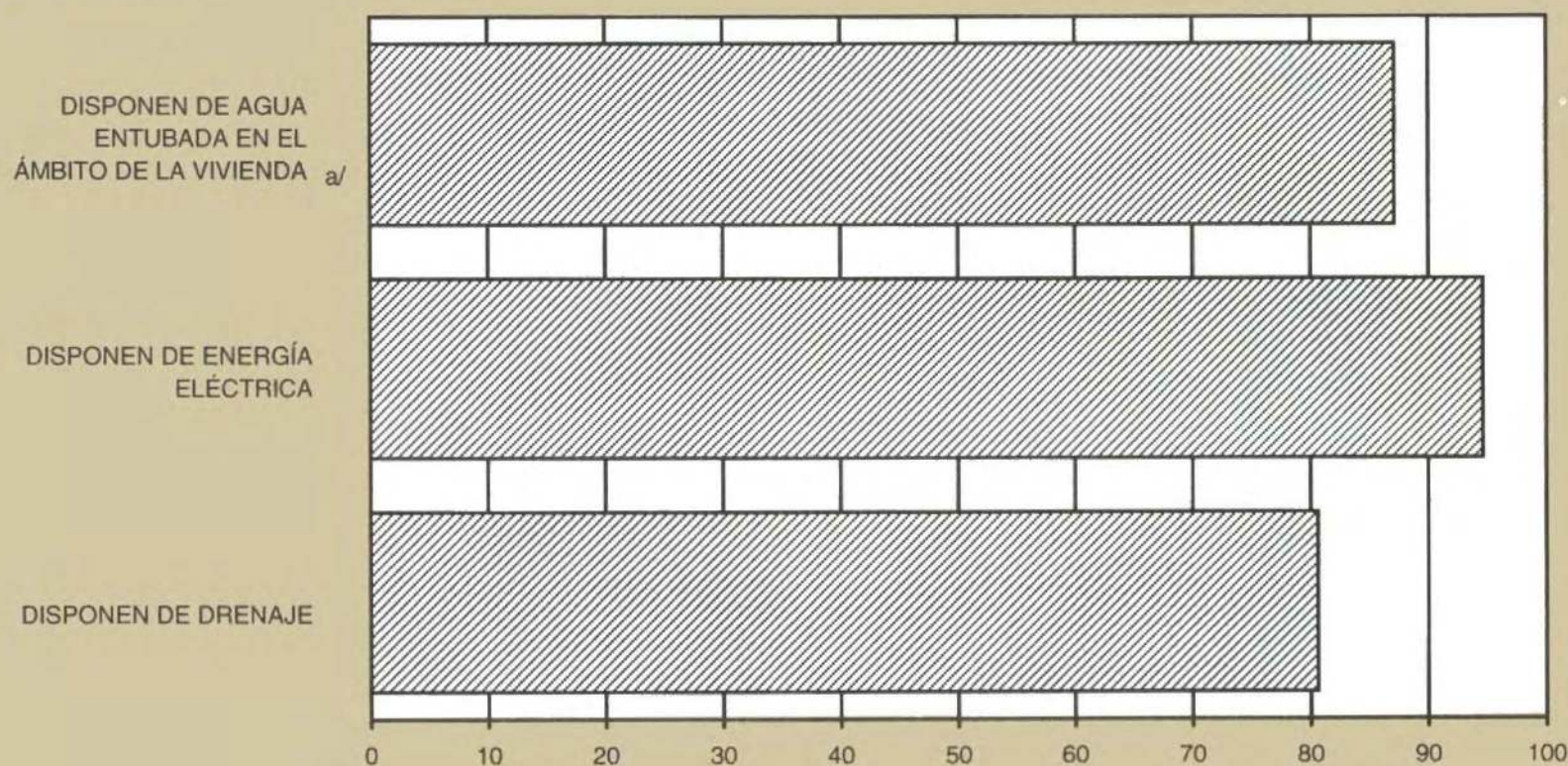

a/ Comprende viviendas que disponen de agua entubada dentro de la vivienda y fuera de ella pero dentro del terreno.

FUENTE: Cuadro 4.10

**VIVIENDAS PARTICULARES HABITADAS QUE DISPONEN DE COCINA Y SUS OCUPANTES POR MUNICIPIO SEGÚN USO DE LA COCINA**  
**Al 14 de febrero de 2000**

CUADRO 4.11

MUNICIPIO	VIVIENDAS PARTICULARES HABITADAS QUE DISPONEN DE COCINA a/				OCUPANTES EN VIVIENDAS PARTICULARES HABITADAS QUE DISPONEN DE COCINA b/			
	TOTAL	COCINA EXCLUSIVA	COCINA DORMITORIO	NO ESPECIFICADO	TOTAL	COCINA EXCLUSIVA	COCINA DORMITORIO	NO ESPECIFICADO
<b>ESTADO</b>	<b>92 274</b>	<b>75 728</b>	<b>10 584</b>	<b>5 962</b>	<b>373 924</b>	<b>308 752</b>	<b>40 780</b>	<b>24 392</b>
CABOS, LOS	21 585	14 816	4 433	2 336	86 859	60 762	16 650	9 447
COMONDÚ	14 527	12 646	1 075	806	59 405	51 647	4 369	3 389
LORETO	2 640	2 230	313	97	10 826	9 213	1 225	388
MULEGÉ	10 567	8 813	1 083	671	42 017	35 282	4 032	2 703
PAZ, LA	42 955	37 223	3 680	2 052	174 817	151 848	14 504	8 465

NOTA: La información excluye a los refugios y a sus ocupantes debido a que no se captaron características en esta clase de vivienda; se excluyen además 682 viviendas sin información de ocupantes y a 2 728 habitantes que se estima viven en estas viviendas.

a/ Excluye a las viviendas en donde sus ocupantes no especificaron si disponen del servicio.

b/ Excluye a los ocupantes que no especificaron si disponen del servicio.

FUENTE: INEGI. Baja California Sur, XII Censo General de Población y Vivienda 2000; Tabulados Básicos.

**VIVIENDAS PARTICULARES HABITADAS QUE DISPONEN DE SERVICIO SANITARIO EXCLUSIVO Y SUS OCUPANTES POR MUNICIPIO SEGÚN CONEXIÓN DE AGUA**  
**Al 14 de febrero de 2000**

CUADRO 4.12

MUNICIPIO	VIVIENDAS PARTICULARES HABITADAS QUE DISPONEN DE SERVICIO SANITARIO EXCLUSIVO a/					OCUPANTES EN VIVIENDAS PARTICULARES HABITADAS QUE DISPONEN DE SERVICIO SANITARIO EXCLUSIVO b/				
	TOTAL	CON CO-NEXIÓN DE AGUA	CON AD-MISIÓN MANUAL DE AGUA	SIN AD-MISIÓN DE AGUA	NO ESPECIFICADA	TOTAL	CON CO-NEXIÓN DE AGUA	CON AD-MISIÓN MANUAL DE AGUA	SIN AD-MISIÓN DE AGUA	NO ESPECIFICADA
<b>ESTADO</b>	<b>80 453</b>	<b>68 006</b>	<b>10 000</b>	<b>2 375</b>	<b>72</b>	<b>320 774</b>	<b>266 986</b>	<b>43 539</b>	<b>9 992</b>	<b>257</b>
CABOS, LOS	20 318	16 030	3 626	646	16	79 896	61 201	15 912	2 727	56
COMONDÚ	9 545	8 307	585	642	11	38 560	33 388	2 443	2 689	40
LORETO	2 084	1 752	227	99	6	8 319	6 864	969	465	21
MULEGÉ	7 838	6 219	1 308	305	6	30 743	24 265	5 227	1 234	17
PAZ, LA	40 668	35 698	4 254	683	33	163 256	141 268	18 988	2 877	123

NOTA: La información excluye a los refugios y a sus ocupantes debido a que no se captaron características en esta clase de vivienda; se excluyen además 682 viviendas sin información de ocupantes y a 2 728 habitantes que se estima viven en estas viviendas.

a/ Excluye a las viviendas en donde sus ocupantes no especificaron si disponen del servicio.

b/ Excluye a los ocupantes que no especificaron si disponen del servicio.

FUENTE: INEGI. Baja California Sur, XII Censo General de Población y Vivienda 2000; Tabulados Básicos.

**VIVIENDAS PARTICULARES HABITADAS QUE DISPONEN DE COCINA Y DE SERVICIO SANITARIO EXCLUSIVO**  
**Al 14 de febrero de 2000**  
 (Porcentaje)

Gráfica 4.5

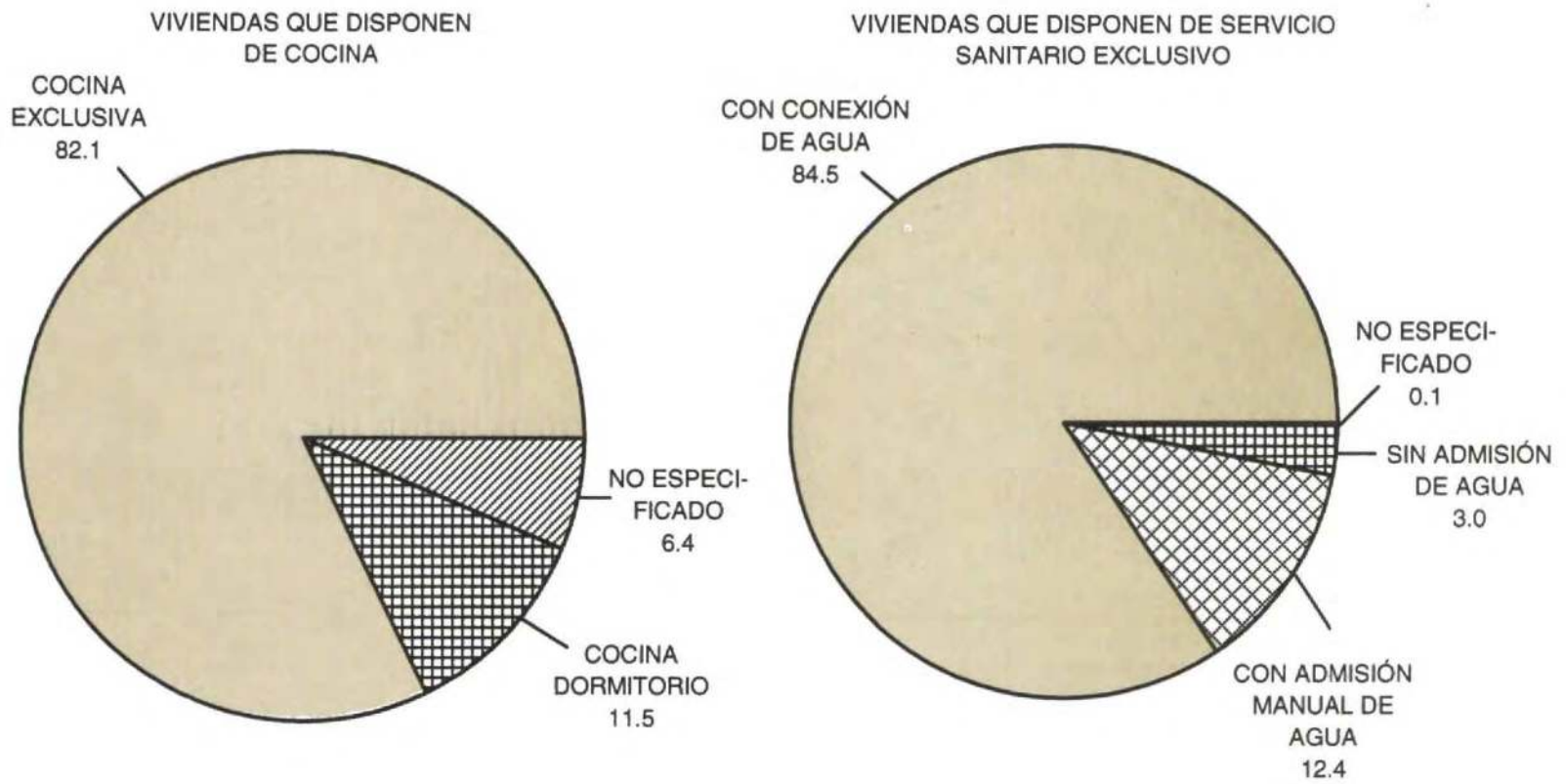

FUENTE: Cuadros 4.11 y 4.12

**VIVIENDAS PARTICULARES HABITADAS Y QUE DISPONEN DE BIENES EN LA VIVIENDA POR MUNICIPIO**  
**Al 14 de febrero de 2000**

CUADRO 4.13  
 (1ª Parte)

MUNICIPIO	VIVIENDAS PARTICULARES HABITADAS	VIVIENDAS QUE DISPONEN DE RADIO O RADIOGRABADORA	VIVIENDAS QUE DISPONEN DE TELEVISIÓN	VIVIENDAS QUE DISPONEN DE VIDEOCASETERA	VIVIENDAS QUE DISPONEN DE LICUADORA	VIVIENDAS QUE DISPONEN DE REFRIGERADOR
<b>ESTADO</b>	<b>104 341 a/</b>	<b>88 031</b>	<b>93 499</b>	<b>40 926</b>	<b>83 018</b>	<b>85 020</b>
CABOS, LOS	26 709	21 366	22 867	10 163	20 275	20 111
COMONDÚ	15 371	13 171	13 905	4 530	12 065	12 133
LORETO	2 843	2 375	2 394	931	2 033	2 159
MULEGÉ	11 382	9 129	9 757	3 778	8 437	8 867
PAZ, LA	48 036	41 990	44 576	21 524	40 208	41 750

**VIVIENDAS PARTICULARES HABITADAS Y QUE DISPONEN  
DE BIENES EN LA VIVIENDA POR MUNICIPIO  
Al 14 de febrero de 2000**

CUADRO 4.13  
(2ª Parte y última)

MUNICIPIO	VIVIENDAS QUE DISPONEN DE LAVADORA	VIVIENDAS QUE DISPONEN DE TELÉFONO	VIVIENDAS QUE DISPONEN DE CALENTADOR DE AGUA	VIVIENDAS QUE DISPONEN DE AUTOMÓVIL O CAMIONETA PROPIOS	VIVIENDAS QUE DISPONEN DE COMPUTADORA
<b>ESTADO</b>	<b>56 510</b>	<b>45 444</b>	<b>39 965</b>	<b>63 234</b>	<b>11 793</b>
CABOS, LOS	12 361	10 610	8 298	14 633	2 322
COMONDÚ	8 143	5 183	5 620	9 400	792
LORETO	1 678	847	843	1 778	215
MULEGÉ	6 939	3 317	3 844	6 646	748
PAZ, LA	27 389	25 487	21 360	30 777	7 716

NOTA: Una vivienda particular habitada puede disponer de uno o más bienes a la vez, en ese sentido, no es procedente la suma en sentido horizontal de cada uno de los datos correspondientes a viviendas que disponen de bienes.

a/ Excluye a los refugios debido a que no se captaron características en esta clase de vivienda; se excluyen además 682 viviendas sin información de ocupantes.

FUENTE: INEGI. *Baja California Sur, XII Censo General de Población y Vivienda 2000; Tabulados Básicos.*

**CRÉDITOS PARA VIVIENDA DEL SECTOR PÚBLICO A TRAVÉS  
DE LA HIPOTECARIA FEDERAL EN EL PROGRAMA DE VIVIENDA  
COMPLETA DEL SECTOR PÚBLICO POR MUNICIPIO  
2004**

CUADRO 4.14

MUNICIPIO	TOTAL
<b>ESTADO</b>	<b>2 314</b>
CABOS, LOS	1 377
COMONDÚ	161
PAZ, LA	776

NOTA: El término "créditos para vivienda" conceptualiza en una sola referencia las líneas de crédito que otorgan los organismos financieros habitacionales y que se ejercen en las diferentes modalidades de vivienda. Constituye la unidad genérica de medida y corresponde en otros términos a familias beneficiadas.

El Programa Vivienda Completa considera los créditos ejercidos para viviendas cuya ejecución se realiza a través de un proceso continuo y único bajo la gestión de agentes públicos y/o privados; generalmente se otorga en conjuntos habitacionales que incluyen el desarrollo de la urbanización y comprende los subprogramas: nueva, usada, en arrendamiento, con disponibilidad de terreno, mezcla de recursos y pagos de pasivos.

FUENTE: Sociedad Hipotecaria Federal. Dirección General; Dirección de Planeación.

**CRÉDITOS PARA VIVIENDA DEL SECTOR PÚBLICO POR MUNICIPIO**  
**2004**  
(Porcentaje)

Gráfica 4.6

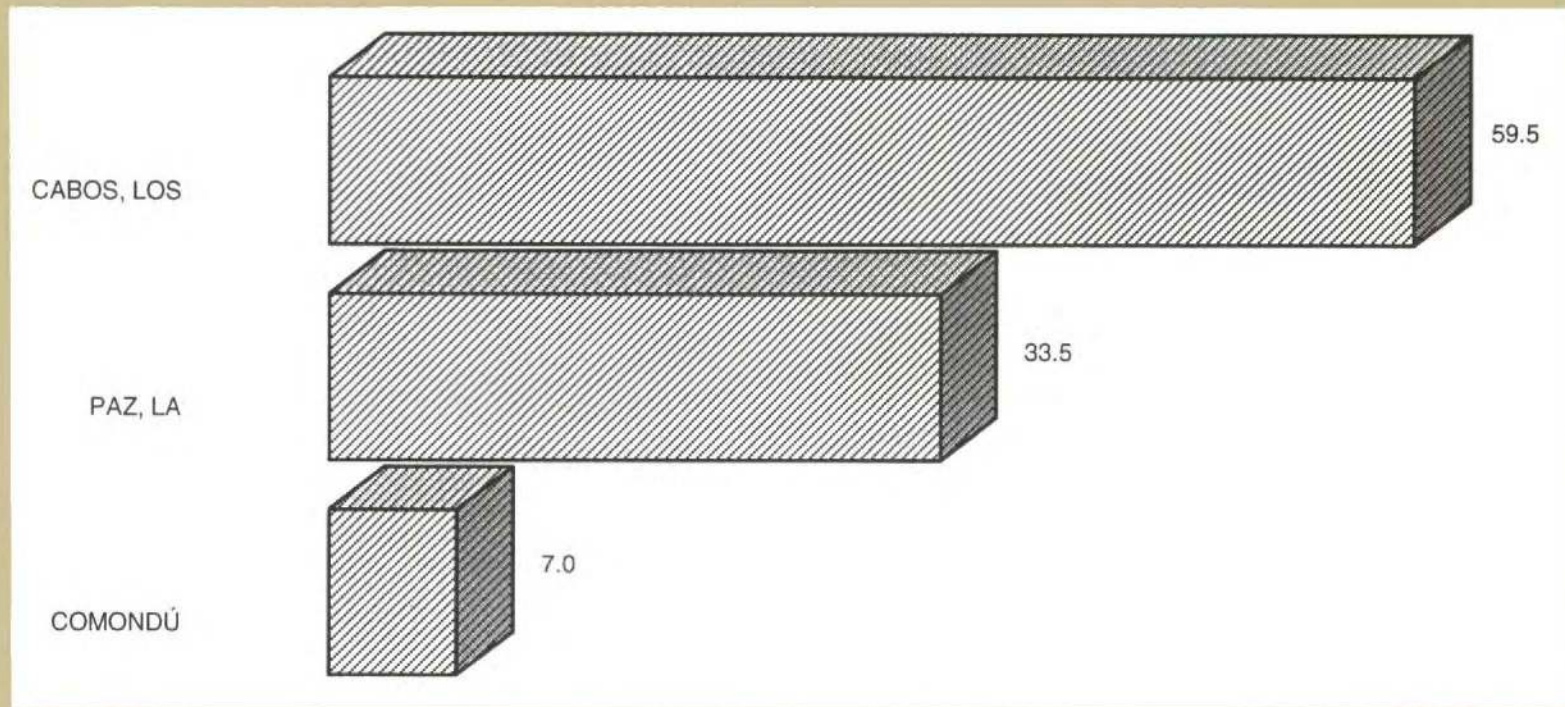

FUENTE: Cuadro 4.14

**INVERSIÓN EJERCIDA A TRAVÉS DE LA HIPOTECARIA FEDERAL EN EL PROGRAMA DE VIVIENDA COMPLETA DEL SECTOR PÚBLICO POR MUNICIPIO**  
**2004**  
(Miles de pesos)

CUADRO 4.15

MUNICIPIO	TOTAL
<b>ESTADO</b>	<b>980 862</b>
CABOS, LOS	702 655
COMONDÚ	31 406
PAZ, LA	246 801

FUENTE: Sociedad Hipotecaria Federal. Dirección General; Dirección de Planeación.

**INVERSIÓN EJERCIDA EN EL PROGRAMA DE VIVIENDA COMPLETA  
DEL SECTOR PÚBLICO POR MUNICIPIO  
2004**  
(Porcentaje)

Gráfica 4.7

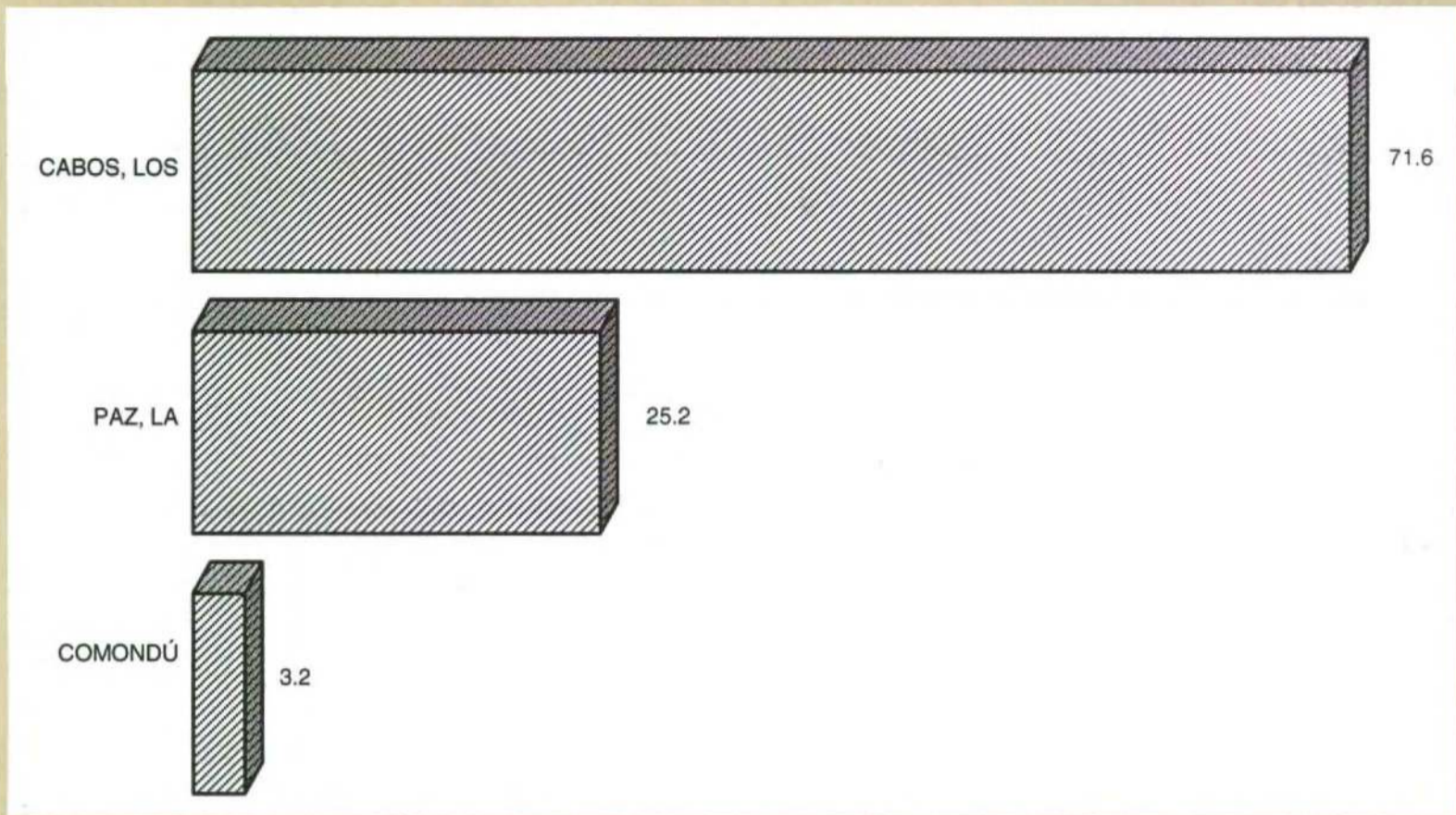

FUENTE: Cuadro 4.15

**CAPACIDAD TOTAL Y ÚTIL DE ALMACENAMIENTO,  
Y VOLUMEN UTILIZADO ANUAL DE LAS PRESAS  
POR MUNICIPIO Y PRESA  
2004**  
(Millones de metros cúbicos)

CUADRO 4.16

MUNICIPIO PRESA	CAPACIDAD TOTAL DE ALMA- CENAMIENTO a/	CAPACIDAD ÚTIL DE ALMACENA- MIENTO a/	VOLUMEN ANUAL UTILIZADO
<b>ESTADO</b>	<b>59.9</b>	<b>31.0</b>	<b>2.4</b>
CABOS, LOS	10.7	5.0	2.4
SAN LÁZARO	10.7	5.0	2.4 b/
COMONDÚ	14.2	5.0	0.0
IHUAGIL	14.2	5.0	0.0

(Continúa)

**CAPACIDAD TOTAL Y ÚTIL DE ALMACENAMIENTO,  
Y VOLUMEN UTILIZADO ANUAL DE LAS PRESAS  
POR MUNICIPIO Y PRESA**

CUADRO 4.16

**2004**  
(Millones de metros cúbicos)

MUNICIPIO PRESA	CAPACIDAD TOTAL DE ALMA- CENAMIENTO a/	CAPACIDAD ÚTIL DE ALMACENA- MIENTO a/	VOLUMEN ANUAL UTILIZADO
PAZ, LA	35.0	21.0	0.0
AGUSTÍN OLACHEA	21.0	11.0	0.0
BUENA MUJER	14.0	10.0	0.0

NOTA: La información se refiere a presas cuya capacidad total de almacenamiento es mayor a los quinientos mil metros cúbicos.

a/ Datos referidos al 31 de diciembre.

b/ Se refiere al volumen utilizado para riego de campos de golf.

FUENTE: Comisión Nacional del Agua, Gerencia Estatal. Subgerencia de Administración del Agua.

**FUENTES DE ABASTECIMIENTO POR MUNICIPIO  
SEGÚN TIPO DE FUENTE**

CUADRO 4.17

**2004**

MUNICIPIO	FUENTES DE ABASTECIMIENTO a/			
	TOTAL	POZO PROFUNDO	MANAN- TIAL b/	PLANTA DESALADORA c/
<b>ESTADO</b>	<b>147</b>	<b>128</b>	<b>6</b>	<b>13</b>
CABOS, LOS	33	33	0	0
COMONDÚ	46	39	5	2
LORETO	8	7	1	0
MULEGÉ	9	ND	0	9
PAZ, LA	51	49	ND	2

a/ Datos referidos al 31 de diciembre.

b/ Se refiere a aguas superficiales.

c/ Se refiere a las que proporcionan agua potable para servicio público.

FUENTE: Comisión Nacional del Agua, Gerencia Estatal. Unidad de Programas Rurales y Participación Social.

H. XI Ayuntamiento de La Paz. Dirección General, Sistema de Agua Potable y Alcantarillado de La Paz.



**SISTEMAS, TOMAS DOMICILIARIAS INSTALADAS Y LOCALIDADES  
CON RED DE DISTRIBUCIÓN DE AGUA ENTUBADA POR MUNICIPIO  
Al 31 de diciembre de 2004**

CUADRO 4.18

MUNICIPIO	SISTEMAS DE AGUA ENTUBADA	TOMAS DOMICILIARIAS INSTALADAS			LOCALIDADES CON RED DE DISTRIBUCIÓN	
		TOTAL	DOMÉSTICAS	COMERCIALES		INDUSTRIALES
<b>ESTADO</b>	<b>93</b>	<b>122 626</b>	<b>114 494</b>	<b>7 484</b>	<b>648</b>	<b>93</b>
CABOS, LOS	27	35 293	32 907 a/	2 039	347	27
COMONDÚ	33	19 496	18 172	1 276	48	33
LORETO	8	4 468	4 011	413	44	8
MULEGÉ	ND	ND	ND	ND	ND	ND
PAZ, LA	25	63 369	59 404	3 756	209	25

a/ Incluye residenciales.

FUENTE: Comisión Nacional del Agua, Gerencia Estatal. Unidad de Programas Rurales y Participación Social.  
H. XI Ayuntamiento de La Paz. Dirección General, Sistemas de Agua Potable y Alcantarillado.

**SISTEMAS Y LOCALIDADES CON EL SERVICIO DE DRENAJE  
Y ALCANTARILLADO POR MUNICIPIO  
Al 31 de diciembre de 2004**

CUADRO 4.19

MUNICIPIO	SISTEMAS DE DRENAJE Y ALCANTARILLADO	LOCALIDADES CON EL SERVICIO
<b>ESTADO</b>	<b>12</b>	<b>12</b>
CABOS, LOS	2	2
COMONDÚ	4	4
LORETO	2	2
PAZ, LA	4	4

FUENTE: Comisión Nacional del Agua, Gerencia Estatal. Unidad de Programas Rurales y Participación Social.  
H. XI Ayuntamiento de La Paz. Dirección General, Sistema de Agua Potable y Alcantarillado.

**TOMAS INSTALADAS Y LOCALIDADES CON EL SERVICIO  
DE ENERGÍA ELÉCTRICA POR MUNICIPIO  
Al 31 de diciembre de 2004**

CUADRO 4.20

MUNICIPIO	TOMAS INSTALADAS DE ENERGÍA ELÉCTRICA			LOCALIDADES CON EL SERVICIO
	TOTAL	DOMICILIARIAS a/	NO DOMICILIARIAS b/	
<b>ESTADO</b>	<b>172 101</b>	<b>170 093</b>	<b>2 008</b>	<b>1 962</b>
CABOS, LOS	60 588	60 264	324	330
COMONDÚ	20 503	19 770	733	504
LORETO	4 151	4 088	63	95
MULEGÉ	13 516	13 289	227	319
PAZ, LA	73 343	72 682	661	714

a/ Comprende residenciales, comerciales e industriales.

b/ Comprende: agrícolas, alumbrado público, bombeo de aguas potables y negras, temporal y otras.

FUENTE: CFE, División Baja California. Gerencia Divisional; Departamento de Estudios y Estadísticas.

**INVERSIÓN PÚBLICA AUTORIZADA Y EJERCIDA EN MATERIA  
DE INFRAESTRUCTURA URBANA POR NIVEL DE GOBIERNO  
Y PROGRAMA  
2004  
(Miles de pesos)**

CUADRO 4.21

NIVEL DE GOBIERNO PROGRAMA	INVERSIÓN PÚBLICA AUTORIZADA a/	INVERSIÓN PÚBLICA EJERCIDA a/
<b>TOTAL</b>	<b>845 921.0</b>	<b>845 921.0</b>
FEDERAL	729 664.9	729 664.9
CRÉDITO DE VIVIENDA	540 913.5	540 913.5
CRÉDITO DE VIVIENDA ECONÓMICA	153 912.2	153 912.2
URBANIZACIÓN	19 121.3	19 121.3
AGUA POTABLE EN ZONAS URBANAS	5 981.4	5 981.4
ADENDUM AL CONVENIO DE REASIGNACIÓN DE RECURSOS	4 141.9	4 141.9
CONVENIO DE REASIGNACIÓN DE RECURSOS	3 835.8	3 835.8
PAVIMENTACIÓN EN COLONIAS POPULARES	800.0	800.0
FONDO DE DESASTRES NATURALES	531.8	531.8

(Continúa)

**INVERSIÓN PÚBLICA AUTORIZADA Y EJERCIDA EN MATERIA  
DE INFRAESTRUCTURA URBANA POR NIVEL DE GOBIERNO  
Y PROGRAMA  
2004  
(Miles de pesos)**

CUADRO 4.21

NIVEL DE GOBIERNO PROGRAMA	INVERSIÓN PÚBLICA AUTORIZADA a/	INVERSIÓN PÚBLICA EJERCIDA a/
PROGRAMA PARA LA SOSTENIBILIDAD DE LOS SERVICIOS DE AGUA POTABLE Y SANEAMIENTO EN COMUNIDADES RURALES	427.0	427.0
ESTATAL	116 256.1	116 256.1
PAVIMENTACIÓN EN COLONIAS POPULARES	55 778.4	55 778.4
URBANIZACIÓN	24 967.5	24 967.5
AGUA POTABLE EN ZONAS URBANAS	10 618.0	10 618.0
CONVENIO DE REASIGNACIÓN DE RECURSOS	7 241.1	7 241.1
ADENDUM AL CONVENIO DE REASIGNACIÓN DE RECURSOS	6 783.9	6 783.9
ALCANTARILLADO SANITARIO	5 000.0	5 000.0
VIALIDADES	3 906.0	3 906.0
FONDO DE DESASTRES NATURALES	531.8	531.8
OBRA CIVIL	516.5	516.5
PROGRAMA PARA LA SOSTENIBILIDAD DE LOS SERVICIOS DE AGUA POTABLE Y SANEAMIENTO EN COMUNIDADES RURALES	427.1	427.1
RECURSOS PROPIOS b/	372.6	372.6
PROGRAMA OPERATIVO ANUAL DE INGENIERÍA	113.2	113.2

a/ Incluye la inversión correspondiente a los rubros de desarrollo urbano y asentamientos humanos y vivienda.

b/ Se refiere a la inversión efectuada con recursos del presupuesto de egresos del Gobierno del Estado.

FUENTE: Secretaría de Promoción y Desarrollo Económico del Gobierno del Estado. Subsecretaría de Planeación para el Desarrollo.

## 5. Salud

---

5.1	Población Total por Municipio y Sexo según Condición de Derechohabencia a Servicios de Salud Al 14 de febrero de 2000	107
5.2	Población Derechohabiente y Usuaría, Recursos Humanos y Unidades Médicas en Servicio de las Instituciones Públicas del Sector Salud por Régimen e Institución 2004	108
5.3	Población Derechohabiente de las Instituciones de Seguridad Social por Municipio de Residencia Habitual del Derechohabiente según Institución Al 31 de diciembre de 2004	110
5.4	Población Usuaría de los Servicios Médicos de las Instituciones Públicas del Sector Salud por Municipio de Atención al Usuario según Régimen e Institución 2004	110
5.5	Recursos Humanos de las Instituciones Públicas del Sector Salud por Tipo de Personal según Régimen e Institución Al 31 de diciembre de 2004	111
5.6	Personal Médico de las Instituciones Públicas del Sector Salud por Municipio según Régimen e Institución Al 31 de diciembre de 2004	112
5.7	Unidades Médicas en Servicio de las Instituciones Públicas del Sector Salud por Municipio y Nivel de Operación según Régimen e Institución Al 31 de diciembre de 2004	112
5.8	Principales Recursos Materiales de las Unidades Médicas en Servicio de las Instituciones Públicas del Sector Salud según Régimen e Institución Al 31 de diciembre de 2004	114

5.9	Principales Servicios Otorgados en las Instituciones Públicas del Sector Salud según Régimen e Institución 2004	116
5.10	Consultas Externas Otorgadas en las Instituciones Públicas del Sector Salud por Municipio de Atención al Paciente y Tipo de Consulta según Régimen e Institución 2004	117
5.11	Estudios Realizados y Personas Atendidas en los Servicios Auxiliares de Diagnóstico de las Instituciones Públicas del Sector Salud por Tipo de Estudio según Régimen e Institución 2004	118
5.12	Sesiones Practicadas y Personas Atendidas en los Servicios Auxiliares de Tratamiento de las Instituciones Públicas del Sector Salud por Tipo de Tratamiento según Institución 2004	119
5.13	Dosis de Biológicos Aplicadas en las Instituciones Públicas del Sector Salud por Principales Biológicos según Régimen e Institución 2004	120
5.14	Población Menor de 5 Años Cubierta con Esquemas Básicos de Vacunación en las Instituciones Públicas del Sector Salud por Grupo de Edad según Régimen e Institución Al 31 de diciembre de 2004	121
5.15	Principales Características del Servicio de Planificación Familiar Otorgado en las Instituciones Públicas del Sector Salud según Régimen e Institución 2004	123
5.16	Pacientes Farmacodependientes Atendidos en los Centros de Integración Juvenil por Sexo y Grupo de Edad según Grado de Dependencia 2004	124

5.17	Casos Nuevos de Enfermedades Registrados en las Instituciones Públicas del Sector Salud por los Diez Principales Diagnósticos según Régimen e Institución 2003 y 2004	126
5.18	Egresos Hospitalarios en las Instituciones Públicas del Sector Salud por Diagnóstico de Egreso según Régimen e Institución 2004	128
5.19	Defunciones Hospitalarias Registradas en las Instituciones Públicas del Sector Salud por Causa de Muerte según Régimen e Institución 2004	131
5.20	Establecimientos Particulares de Salud con Servicio de Hospitalización por Número de Camas Censables Al 31 de diciembre de 2004	133
5.21	Personal Médico en Nómina que Labora en Establecimientos Particulares de Salud con Servicio de Hospitalización por Tipo de Personal según Número de Camas Censables del Establecimiento Al 31 de diciembre de 2004	133
5.22	Personal Médico en Acuerdo Especial que Labora en Establecimientos Particulares de Salud con Servicio de Hospitalización por tipo de Personal según Número de Camas Censables del Establecimiento Al 31 de diciembre de 2004	135
5.23	Personal No Médico que Labora en Establecimientos Particulares de Salud con Servicio de Hospitalización por tipo de Personal según Número de Camas Censables del Establecimiento Al 31 de diciembre de 2004	136
5.24	Principales Recursos Materiales en Establecimientos Particulares de Salud con Servicio de Hospitalización según Número de Camas Censables del Establecimiento Al 31 de diciembre de 2004	137
5.25	Principales Servicios Otorgados en Establecimientos Particulares de Salud con Servicio de Hospitalización según Número de Camas Censables del Establecimiento 2004	139

5.26	Procedimientos en Medicina de Diagnóstico y Personas Atendidas en Establecimientos Particulares de Salud con Servicio de Hospitalización por Principales Tipos de Examen según Número de Camas Censables del Establecimiento 2004	140
5.27	Procedimientos en Medicina de Tratamiento y Personas Atendidas en Establecimientos Particulares de Salud con Servicio de Hospitalización por Principales Tipos de Tratamiento según Número de Camas Censables del Establecimiento 2004	141
5.28	Egresos Hospitalarios en Establecimientos Particulares de Salud con Servicio de Hospitalización por los Cinco Principales Diagnósticos de Egreso según Sexo 2004	142
5.29	Población Total por Municipio y Sexo según Condición de Discapacidad Al 14 de febrero de 2000	143
5.30	Inversión Pública Autorizada y Ejercida en el Sector Salud por Nivel de Gobierno y Programa 2004 (Miles de pesos)	145

## 5. SALUD

### POBLACIÓN TOTAL POR MUNICIPIO Y SEXO SEGÚN CONDICIÓN DE DERECHOHABIENTIA A SERVICIOS DE SALUD Al 14 de febrero de 2000

CUADRO 5.1

MUNICIPIO SEXO	TOTAL	NO DERECHO- HABIENTE	DERECHOHABIENTE a/				NO ESPECI- FICADA	
			SUBTOTAL	EN EL IMSS	EN EL ISSSTE	EN PEMEX, DEFENSA O MARINA		EN OTRA INSTITU- CIÓN
<b>ESTADO</b>	<b>424 041</b>	<b>166 381</b>	<b>249 797</b>	<b>179 988</b>	<b>63 676</b>	<b>8 145</b>	<b>674</b>	<b>7 863</b>
HOMBRES	216 250	87 777	124 448	91 140	29 842	4 221	341	4 025
MUJERES	207 791	78 604	125 349	88 848	33 834	3 924	333	3 838
<b>CABOS, LOS</b>	<b>105 469</b>	<b>42 587</b>	<b>59 914</b>	<b>53 692</b>	<b>6 359</b>	<b>96</b>	<b>17</b>	<b>2 968</b>
HOMBRES	55 756	22 660	31 568	28 589	3 020	52	11	1 528
MUJERES	49 713	19 927	28 346	25 103	3 339	44	6	1 440
<b>COMONDÚ</b>	<b>63 864</b>	<b>30 515</b>	<b>32 732</b>	<b>22 778</b>	<b>9 086</b>	<b>1 021</b>	<b>2</b>	<b>617</b>
HOMBRES	31 960	15 792	15 858	11 103	4 263	554	1	310
MUJERES	31 904	14 723	16 874	11 675	4 823	467	1	307
<b>LORETO</b>	<b>11 812</b>	<b>5 031</b>	<b>6 582</b>	<b>4 397</b>	<b>2 219</b>	<b>10</b>	<b>3</b>	<b>199</b>
HOMBRES	6 128	2 694	3 335	2 301	1 047	5	0	99
MUJERES	5 684	2 337	3 247	2 096	1 172	5	3	100
<b>MULEGÉ</b>	<b>45 989</b>	<b>18 209</b>	<b>26 933</b>	<b>19 430</b>	<b>6 370</b>	<b>867</b>	<b>400</b>	<b>847</b>
HOMBRES	23 593	9 628	13 529	9 895	2 984	498	198	436
MUJERES	22 396	8 581	13 404	9 535	3 386	369	202	411
<b>PAZ, LA</b>	<b>196 907</b>	<b>70 039</b>	<b>123 636</b>	<b>79 691</b>	<b>39 642</b>	<b>6 151</b>	<b>252</b>	<b>3 232</b>
HOMBRES	98 813	37 003	60 158	39 252	18 528	3 112	131	1 652
MUJERES	98 094	33 036	63 478	40 439	21 114	3 039	121	1 580

NOTA: El Censo fue un levantamiento de derecho o *jure*, lo que significa censar a la población en su lugar de residencia habitual. El periodo de levantamiento de la información fue de dos semanas (del 7 al 18 de febrero de 2000), aunque para referir la información a un momento único se fijó una fecha censal: las cero horas del 14 de febrero del año 2000.

a/ La suma de las distintas instituciones de salud puede ser mayor al subtotal, debido a aquella población que tiene derecho a este servicio en más de una institución de salud.

FUENTE: INEGI. *Baja California Sur, XII Censo General de Población y Vivienda 2000; Tabulados Básicos.*



**POBLACIÓN DERECHOHABIENTE Y USUARIA, RECURSOS HUMANOS  
Y UNIDADES MÉDICAS EN SERVICIO DE LAS INSTITUCIONES  
PÚBLICAS DEL SECTOR SALUD POR RÉGIMEN  
E INSTITUCIÓN  
2004**

CUADRO 5.2

RÉGIMEN INSTITUCIÓN	POBLA- CIÓN DERE- CHOHA- BIENTE a/	POBLA- CIÓN USUA- RIA b/	RECURSOS HUMANOS a/				UNIDADES MÉDICAS a/		
			TOTAL	MÉDI- COS	PARA- MÉDI- COS	OTROS c/	TOTAL	DE CON- SULTA EXTER- NA	DE HOSPI- TALIZA- CIÓN d/
<b>TOTAL</b>	<b>374 128</b>	<b>471 302</b>	<b>4 674</b>	<b>1 141</b>	<b>1 806</b>	<b>1 727</b>	<b>129</b>	<b>114</b>	<b>15</b>
SEGURIDAD SOCIAL	374 128	308 783	3 088	747	1 240	1 101	50	40	10
IMSS	261 205	214 800	2 219	493	874	852	17	12	5
ISSSTE	109 129	90 479	805	233	346	226	30	27	3
SM e/	3 794	3 504	64	21	20	23	3	1	2
ASISTENCIA SOCIAL	NA	162 519	1 586	394	566	626	79	74	5
ISSE	NA	162 519	1 586	394	566	626	79	74	5

NOTA: Para fines de una correcta interpretación de las cifras aquí presentadas, es pertinente aclarar que el concepto de población derechohabiente sólo es aplicable al registro de aquel conjunto de personas que por ley tienen el derecho de recibir prestaciones en especie o en dinero por parte de las instituciones de seguridad social. Este grupo comprende a los asegurados directos o cotizantes, pensionados y a los familiares o beneficiarios de ambos. Por lo que respecta a las instituciones de asistencia social, su universo de atención queda conformado por el segmento de la población total que no es derechohabiente, a la cual se le puede otorgar atención médica de acuerdo con los recursos humanos y/o materiales disponibles en estas instituciones (población potencial).

a/ Datos referidos al 31 de diciembre.

b/ Se refiere al segmento de la población derechohabiente y potencial que hace uso de los servicios institucionales de atención médica, al menos una vez durante el año de referencia.

c/ Comprende: personal de servicios auxiliares de diagnóstico y tratamiento, administrativo, plazas directivas, servicios básicos y servicios generales.

d/ Comprende general y especializada que pueden proporcionar servicio de consulta externa.

e/ Comprende la información de los municipios de La Paz y Comondú.

FUENTE: IMSS, Delegación en el Estado, Jefatura de Servicios Médicos.

ISSSTE, Delegación en el Estado. Subdelegación Médica.

SM, Armada de México. Sanatorio Naval de La Paz.

Secretaría de Salud del Gobierno del Estado. Instituto de Servicios de Salud en el Estado; Dirección de Planeación.

**POBLACIÓN USUARIA, PERSONAL MÉDICO Y UNIDADES MÉDICAS EN SERVICIO DE LAS INSTITUCIONES PÚBLICAS DEL SECTOR SALUD POR INSTITUCIÓN**

Gráfica 5.1

2004

(Porcentaje)

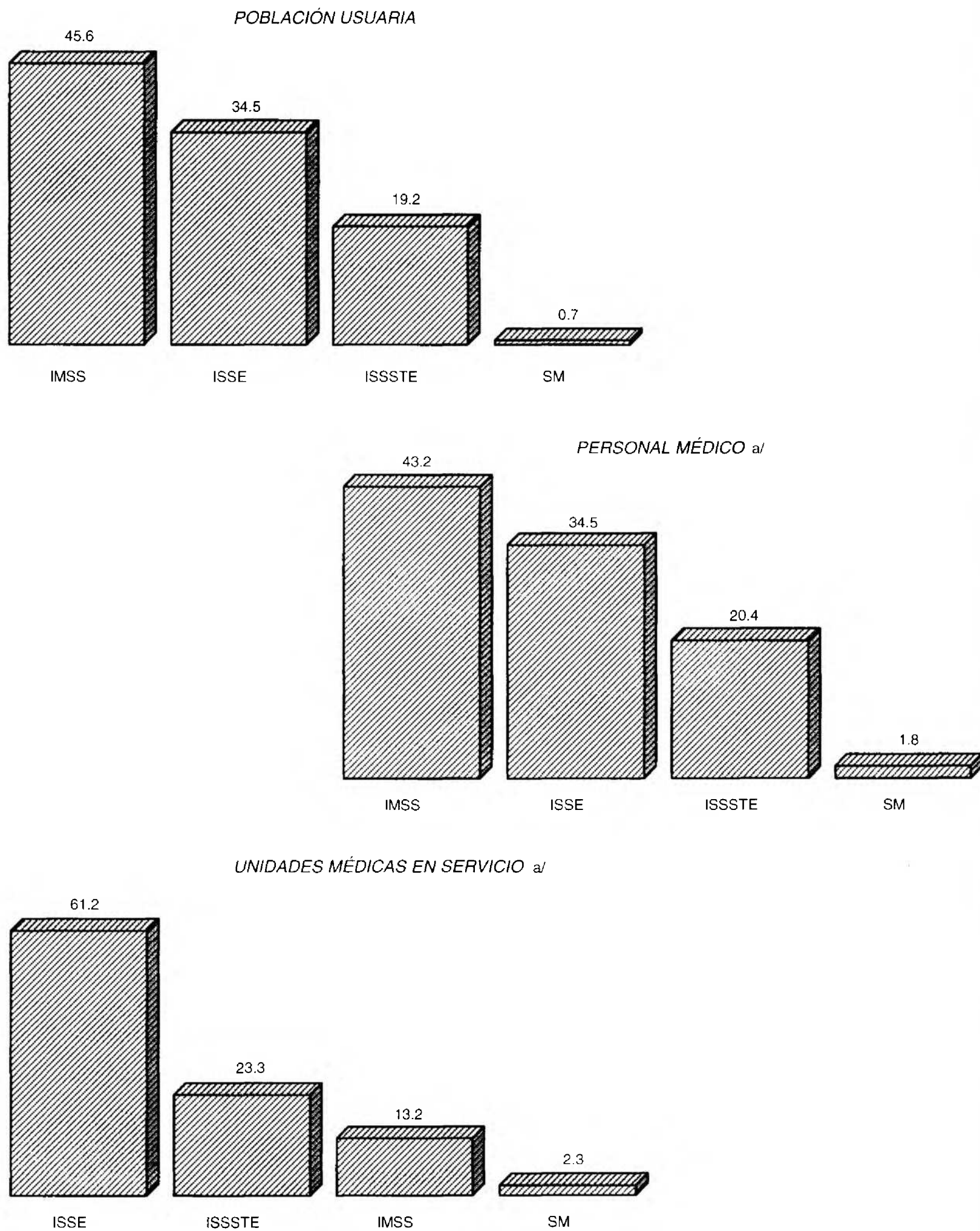

a/ Datos referidos al 31 de diciembre.  
FUENTE: Cuadro 5.2

**POBLACIÓN DERECHOHABIENTE DE LAS INSTITUCIONES  
DE SEGURIDAD SOCIAL POR MUNICIPIO DE RESIDENCIA  
HABITUAL DEL DERECHOHABIENTE  
SEGÚN INSTITUCIÓN  
Al 31 de diciembre de 2004**

CUADRO 5.3

MUNICIPIO	TOTAL	IMSS	ISSSTE	SM
<b>ESTADO</b>	<b>374 128</b>	<b>261 205 a/</b>	<b>109 129</b>	<b>3 794 b/</b>
CABOS, LOS	118 674	104 217	14 457	0
COMONDÚ	33 330	19 977	13 225	128
LORETO	7 842	4 222	3 620	0
MULEGÉ	32 133	21 560	10 573	ND
PAZ, LA	182 149	111 229	67 254	3 666

a/ Excluye 1 872 derechohabientes de la localidad Isla de Cedros del Municipio de Ensenada, Baja California.

b/ Comprende la información de los municipios de La Paz y Comondú.

FUENTE: IMSS, Delegación en el Estado. Jefatura de Servicios Médicos.

ISSSTE, Delegación en el Estado. Subdelegación Médica.

SM, Armada de México. Sanatorio Naval de La Paz.

Secretaría de Salud del Gobierno del Estado. Instituto de Servicios de Salud en el Estado; Dirección de Planeación.

**POBLACIÓN USUARIA DE LOS SERVICIOS MÉDICOS DE LAS INSTITUCIONES  
PÚBLICAS DEL SECTOR SALUD POR MUNICIPIO DE ATENCIÓN  
AL USUARIO SEGÚN RÉGIMEN E INSTITUCIÓN  
2004**

CUADRO 5.4

MUNICIPIO	TOTAL	SEGURIDAD SOCIAL			ASISTENCIA SOCIAL
		IMSS a/	ISSSTE	SM b/	ISSE
<b>ESTADO</b>	<b>471 302</b>	<b>214 800</b>	<b>90 479</b>	<b>3 504</b>	<b>162 519</b>
CABOS, LOS	119 430	74 366	10 712	0	34 352
COMONDÚ	71 312	23 558	12 703	298	34 753
LORETO	13 384	3 942	3 193	0	6 249
MULEGÉ	47 941	21 256	9 551	0	17 134
PAZ, LA	219 235	91 678	54 320	3 206	70 031

a/ Excluye 1 199 usuarios de la localidad Isla de Cedros del Municipio de Ensenada, Baja California.

b/ Comprende la información de los municipios de La Paz y Comondú.

FUENTE: IMSS, Delegación en el Estado. Jefatura de Servicios Médicos.

ISSSTE, Delegación en el Estado. Subdelegación Médica.

SM, Armada de México. Sanatorio Naval de La Paz.

Secretaría de Salud del Gobierno del Estado. Instituto de Servicios de Salud en el Estado; Dirección de Planeación.

**RECURSOS HUMANOS DE LAS INSTITUCIONES PÚBLICAS  
DEL SECTOR SALUD POR TIPO DE PERSONAL  
SEGÚN RÉGIMEN E INSTITUCIÓN  
Al 31 de diciembre de 2004**

CUADRO 5.5

TIPO DE PERSONAL	TOTAL	SEGURIDAD SOCIAL			ASISTENCIA SOCIAL
		IMSS a/	ISSSTE	SM b/	ISSE
<b>TOTAL</b>	<b>4 674</b>	<b>2 219</b>	<b>805</b>	<b>64</b>	<b>1 586</b>
PERSONAL MÉDICO	1 141	493	233	21	394
EN CONTACTO DIRECTO CON EL PACIENTE	1 093	457	223	19	394
MÉDICOS GENERALES	376	163	96	6	111
MÉDICOS ESPECIALISTAS	519	228	103	10	178
RESIDENTES	74	39	12	0	23
PASANTES	74	9	0	0	65
ODONTÓLOGOS	50	18	12	3	17
EN OTRAS LABORES	48	36	10	2	ND
PERSONAL PARAMÉDICO	1 806	874	346	20	566
DE ENFERMERÍA	1 448	583	336	19	510
AUXILIAR	558	233	171	8	146
GENERAL	667	259	82	10	316
ESPECIALIZADO	84	59	20	1	4
OTRAS	139	32	63	0	44
OTRO PERSONAL	358	291	10	1	56
PERSONAL DE SERVICIOS AUXILIARES DE DIAGNÓSTICO Y TRATAMIENTO	204	93	38	3	70
PERSONAL ADMINISTRATIVO	620	ND	109	11	500
OTRO PERSONAL c/	903	759 d/	79	9	56

a/ Excluye 32 recursos humanos de la localidad Isla de Cedros del Municipio de Ensenada, Baja California.

b/ Comprende la información de los municipios de La Paz y Comondú.

c/ Comprende plazas directivas, servicios básicos y servicios generales.

d/ Incluye personal administrativo.

FUENTE: IMSS, Delegación en el Estado. Jefatura de Servicios Médicos.

ISSSTE, Delegación en el Estado. Subdelegación Médica.

SM, Armada de México. Sanatorio Naval de La Paz.

Secretaría de Salud del Gobierno del Estado. Instituto de Salud en el Estado; Dirección de Planeación.

**PERSONAL MÉDICO DE LAS INSTITUCIONES PÚBLICAS DEL SECTOR  
SALUD POR MUNICIPIO SEGÚN RÉGIMEN E INSTITUCIÓN ^{a/}  
Al 31 de diciembre de 2004**

CUADRO 5.6

MUNICIPIO	TOTAL	SEGURIDAD SOCIAL			ASISTENCIA SOCIAL
		IMSS ^{b/}	ISSSTE	SM ^{c/}	ISSE
<b>ESTADO</b>	<b>1 141</b>	<b>493</b>	<b>233</b>	<b>21</b>	<b>394</b>
CABOS, LOS	203	109	15	0	79
COMONDÚ	178	66	40	6	66 ^{d/}
LORETO	16	8	8	0	ND
MULEGÉ	153	76	31	ND	46
PAZ, LA	591	234	139	15	203

^{a/} Comprende: médicos generales, especialistas, residentes, pasantes, odontólogos y en otras labores.

^{b/} Excluye 10 médicos de la localidad Isla de Cedros del Municipio de Ensenada, Baja California.

^{c/} Comprende la información de los municipios de La Paz y Comondú.

^{d/} Incluye la información del Municipio de Loreto.

FUENTE: IMSS, Delegación en el Estado. Jefatura de Servicios Médicos.

ISSSTE, Delegación en el Estado. Subdelegación Médica.

SM, Armada de México. Sanatorio Naval de La Paz.

Secretaría de Salud del Gobierno del Estado. Instituto de Salud en el Estado; Dirección de Planeación.

**UNIDADES MÉDICAS EN SERVICIO DE LAS INSTITUCIONES PÚBLICAS  
DEL SECTOR SALUD POR MUNICIPIO Y NIVEL DE OPERACIÓN  
SEGÚN RÉGIMEN E INSTITUCIÓN  
Al 31 de diciembre de 2004**

CUADRO 5.7

MUNICIPIO NIVEL	TOTAL	SEGURIDAD SOCIAL			ASISTENCIA SOCIAL
		IMSS ^{a/}	ISSSTE	SM ^{b/}	ISSE
<b>ESTADO</b>	<b>129</b>	<b>17</b>	<b>30</b>	<b>3</b>	<b>79</b>
DE CONSULTA EXTERNA	114	12	27	1	74
DE HOSPITALIZACIÓN GENERAL ^{c/}	13	5	3	2	3
DE HOSPITALIZACIÓN ESPECIALIZADA	2	0	0	0	2
CABOS, LOS	26	3	5	0	18
DE CONSULTA EXTERNA	23	1	5	0	17
DE HOSPITALIZACIÓN GENERAL ^{c/}	3	2	0	0	1

(Continúa)

**UNIDADES MÉDICAS EN SERVICIO DE LAS INSTITUCIONES PÚBLICAS  
DEL SECTOR SALUD POR MUNICIPIO Y NIVEL DE OPERACIÓN  
SEGÚN RÉGIMEN E INSTITUCIÓN  
Al 31 de diciembre de 2004**

CUADRO 5.7

MUNICIPIO NIVEL	TOTAL	SEGURIDAD SOCIAL			ASISTENCIA SOCIAL
		IMSS a/	ISSSTE	SM b/	ISSE
COMONDÚ	30	4	7	1	18
DE CONSULTA EXTERNA	26	3	6	0	17
DE HOSPITALIZACIÓN GENERAL c/	4	1	1	1	1
LORETO	4	1	1	0	2
DE CONSULTA EXTERNA	4	1	1	0	2
MULEGÉ	28	6	8	1	13
DE CONSULTA EXTERNA	25	5	7	0	13
DE HOSPITALIZACIÓN GENERAL c/	3	1	1	1	0
DE HOSPITALIZACIÓN ESPECIALIZADA	0	0	0	0	0
PAZ, LA	41	3	9	1	28
DE CONSULTA EXTERNA	36	2	8	1	25
DE HOSPITALIZACIÓN GENERAL c/	3	1	1	0	1
DE HOSPITALIZACIÓN ESPECIALIZADA	2	0	0	0	2

a/ Excluye 2 unidades médicas de la localidad Isla de Cedros del Municipio de Ensenada, Baja California.

b/ Comprende la información de los municipios de La Paz y Comondú.

c/ Incluye unidades médicas que proporcionan a la vez servicio de consulta externa.

FUENTE: IMSS, Delegación en el Estado. Jefatura de Servicios Médicos.

ISSSTE, Delegación en el Estado. Subdelegación Médica.

SM, Armada de México. Sanatorio Naval de La Paz.

Secretaría de Salud del Gobierno del Estado. Instituto de Salud en el Estado; Dirección de Planeación.

**PRINCIPALES RECURSOS MATERIALES DE LAS UNIDADES  
MÉDICAS EN SERVICIO DE LAS INSTITUCIONES PÚBLICAS  
DEL SECTOR SALUD SEGÚN RÉGIMEN E INSTITUCIÓN  
Al 31 de diciembre de 2004**

CUADRO 5.8

CONCEPTO	TOTAL	SEGURIDAD SOCIAL			ASISTENCIA SOCIAL
		IMSS a/	ISSSTE	SM b/	ISSE
CAMAS CENSABLES	472	151	76	20	225
CAMAS NO CENSABLES	345	131	57	7	150
INCUBADORAS	42	8	12	3	19
CONSULTORIOS	300	58	63	9	170
AMBULANCIAS	31	17	5	3	6
ÁREAS DE URGENCIAS	14	5	3	2	4
ÁREAS DE TERAPIA INTENSIVA	4	1	1	1	1
LABORATORIOS	28	9	6	2	11
GABINETES DE RADIOLOGÍA	24	9	4	3	8
QUIRÓFANOS	23	7	5	1	10
SALAS DE EXPULSIÓN	52	6	7	1	38
BANCOS DE SANGRE	6	1	1	0	4
FARMACIAS	31	7	3	2	19

a/ Excluye los recursos materiales de la localidad Isla de Cedros del Municipio de Ensenada, Baja California.

b/ Comprende la información de los municipios de La Paz y Comondú.

FUENTE: IMSS, Delegación en el Estado. Jefatura de Servicios Médicos.

ISSSTE, Delegación en el Estado. Subdelegación Médica.

SM, Armada de México. Sanatorio Naval de La Paz.

Secretaría de Salud del Gobierno del Estado. Instituto de Servicios de Salud en el Estado; Dirección de Planeación.

**CAMAS CENSABLES, CONSULTORIOS Y QUIRÓFANOS  
DE LAS UNIDADES MÉDICAS EN SERVICIO  
DE LAS INSTITUCIONES PÚBLICAS  
DEL SECTOR SALUD  
SEGÚN INSTITUCIÓN  
Al 31 de diciembre de 2004  
(Porcentaje)**

Gráfica 5.2

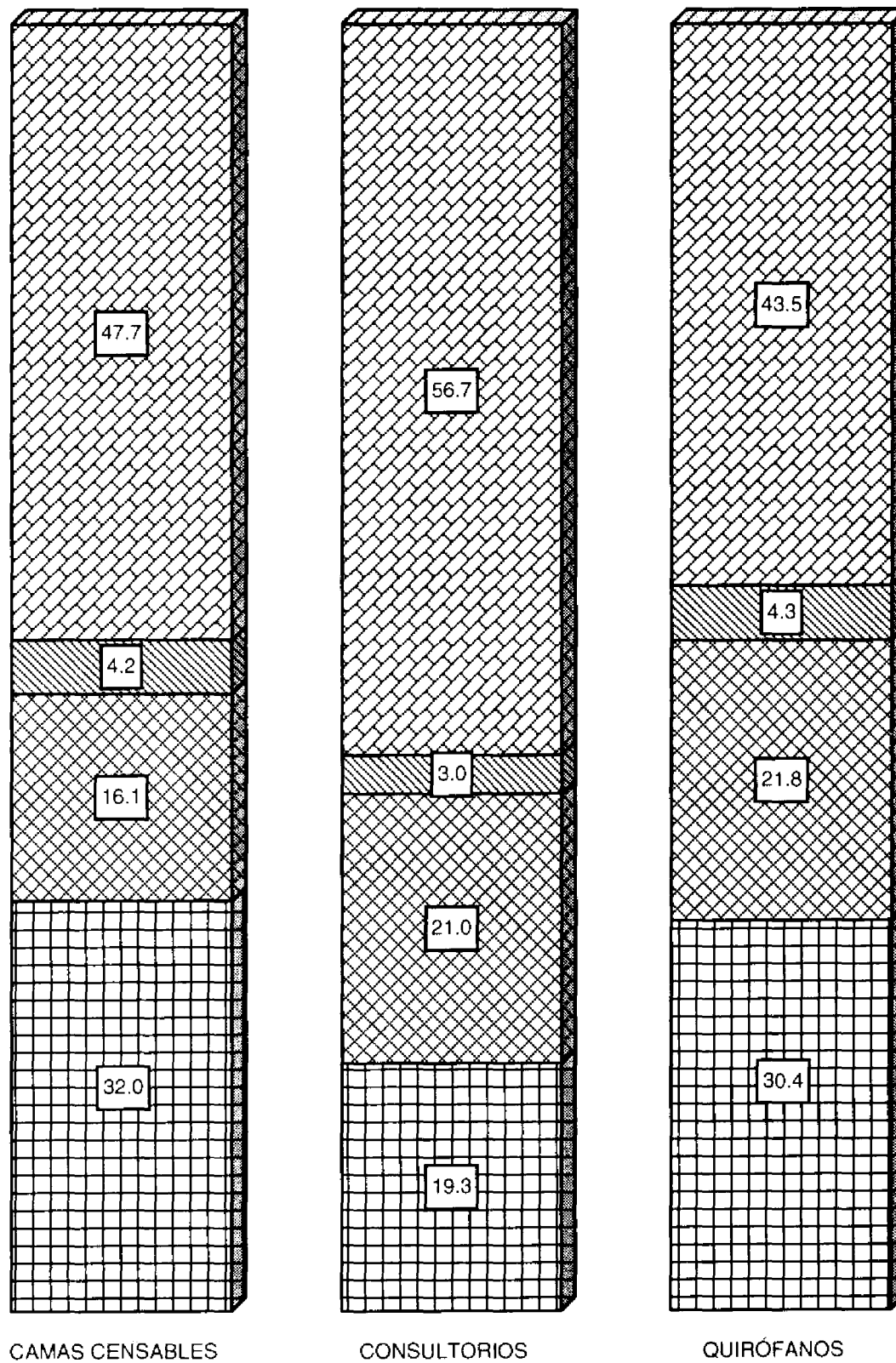

IMSS

ISSSTE

SM

ISSE

FUENTE: Cuadro 5.8



**PRINCIPALES SERVICIOS OTORGADOS EN LAS INSTITUCIONES PÚBLICAS DEL SECTOR SALUD SEGÚN RÉGIMEN E INSTITUCIÓN 2004**

CUADRO 5.9

CONCEPTO	TOTAL	SEGURIDAD SOCIAL			ASISTENCIA SOCIAL
		IMSS a/	ISSSTE	SM b/	ISSE
CONSULTAS EXTERNAS	1 607 304	777 253	348 202	20 072	461 777
ESTUDIOS DE DIAGNÓSTICO c/	1 804 116	1 058 103	373 505	13 898	358 610
SESIONES DE TRATAMIENTO d/	47 204	41 461	5 383	360	ND
EGRESOS HOSPITALARIOS e/	31 608	15 226	4 075	463	11 844
INTERVENCIONES QUIRÚRGICAS	20 806	10 285	2 701	183	7 637
DEFUNCIONES HOSPITALARIAS f/	1 018	448	181	6	383
PARTOS ATENDIDOS	10 103	4 858	586	43	4 616
ABORTOS REGISTRADOS	1 107	500	43	8	556
DOSIS DE BIOLÓGICOS APLICADAS g/	481 646	167 682	29 560	1 063	283 341
PLÁTICAS DE EDUCACIÓN PARA LA SALUD	51 613	31 073	5 570	62	14 908
CONSULTAS DE PLANIFICACIÓN FAMILIAR	55 280	20 493	4 611	301	29 875

a/ Excluye la información de la localidad Isla de Cedros del Municipio de Ensenada, Baja California.

b/ Comprende la información de los municipios de La Paz y Comondú.

c/ Comprende: análisis clínicos, de radiodiagnóstico, histopatológica, citología exfoliativa, electrografía y ultrasonografía.

d/ Comprende: radioterapia, fisioterapia, inhaloterapia y quimioterapia.

e/ Se refiere al número de pacientes que salieron del área de hospitalización, implicando la desocupación de una cama censable del hospital por diferentes motivos, incluida la defunción.

f/ Se refiere al registro de la muerte de pacientes, que al momento del deceso ocupaban una cama censable en el área de hospitalización de la institución; no se consideran como defunciones hospitalarias todas aquéllas ocurridas antes del ingreso del paciente a dicha área.

g/ Comprende: antipoliomielítica; difteria, tosferina y tétanos; antituberculosa; toxoide tetánico; antisarampionosa; antirrábica humana; difteria, tosferina, tétanos, hepatitis B e infecciones graves por haemophilus influenzae B y otros biológicos.

FUENTE: IMSS, Delegación en el Estado, Jefatura de Servicios Médicos.

ISSSTE, Delegación en el Estado. Subdelegación Médica.

SM, Armada de México. Sanatorio Naval de La Paz.

Secretaría de Salud del Gobierno del Estado. Instituto de Servicios de Salud en el Estado; Dirección de Planeación.

**CONSULTAS EXTERNAS OTORGADAS EN LAS INSTITUCIONES PÚBLICAS DEL SECTOR SALUD POR MUNICIPIO DE ATENCIÓN AL PACIENTE Y TIPO DE CONSULTA SEGÚN RÉGIMEN E INSTITUCIÓN  
2004**

CUADRO 5.10

MUNICIPIO TIPO DE CONSULTA	TOTAL	SEGURIDAD SOCIAL			ASISTENCIA SOCIAL
		IMSS a/	ISSSTE	SM b/	ISSE
<b>ESTADO</b>	<b>1 607 304</b>	<b>777 253</b>	<b>348 202</b>	<b>20 072</b>	<b>461 777</b>
GENERAL	1 100 523	480 274	256 182	11 003	353 064
ESPECIALIZADA c/	241 697	124 884	67 145	5 368	44 300
DE URGENCIA	196 216	132 213	8 020	716	55 267
ODONTOLÓGICAS	68 868	39 882	16 855	2 985	9 146
<b>CABOS, LOS</b>	<b>420 553</b>	<b>241 150</b>	<b>42 441</b>	<b>0</b>	<b>136 962</b>
GENERAL	290 046	137 136	36 293	0	116 617
ESPECIALIZADA c/	49 842	40 006	3 524	0	6 312
DE URGENCIA	63 580	53 319	0	0	10 261
ODONTOLÓGICAS	17 085	10 689	2 624	0	3 772
<b>COMONDÚ</b>	<b>246 236</b>	<b>105 660</b>	<b>55 369</b>	<b>2 366</b>	<b>82 841</b>
GENERAL	171 649	63 227	43 817	1 284	63 321
ESPECIALIZADA	25 612	13 828	7 343	0	4 441
DE URGENCIA	37 495	23 022	834	387	13 252
ODONTOLÓGICAS	11 480	5 583	3 375	695	1 827
<b>LORETO</b>	<b>44 454</b>	<b>13 825</b>	<b>17 773</b>	<b>0</b>	<b>12 856</b>
GENERAL	41 240	11 918	17 118	0	12 204
DE URGENCIA	406	0	406	0	0
ODONTOLÓGICAS	2 808	1 907	249	0	652
<b>MULEGÉ</b>	<b>193 767</b>	<b>97 665</b>	<b>52 992</b>	<b>1</b>	<b>43 109</b>
GENERAL	160 706	72 436	46 156	1	42 113
ESPECIALIZADA c/	15 095	10 594	4 501	0	0
DE URGENCIA	8 249	8 143	106	0	0
ODONTOLÓGICAS	9 717	6 492	2 229	0	996

(Continúa)

**CONSULTAS EXTERNAS OTORGADAS EN LAS INSTITUCIONES PÚBLICAS DEL SECTOR SALUD POR MUNICIPIO DE ATENCIÓN AL PACIENTE Y TIPO DE CONSULTA SEGÚN RÉGIMEN E INSTITUCIÓN 2004**

CUADRO 5.10

MUNICIPIO TIPO DE CONSULTA	TOTAL	SEGURIDAD SOCIAL			ASISTENCIA SOCIAL
		IMSS a/	ISSSTE	SM b/	ISSE
PAZ, LA	702 294	318 953	179 627	17 705	186 009
GENERAL	436 882	195 557	112 798	9 718	118 809
ESPECIALIZADA c/	151 148	60 456	51 777	5 368	33 547
DE URGENCIA	86 486	47 729	6 674	329	31 754
ODONTOLÓGICAS	27 778	15 211	8 378	2 290	1 899

NOTA: La información corresponde a todas aquellas consultas otorgadas tanto en las unidades médicas de las instituciones, como en el domicilio del paciente. En todos los casos, se considera la primera consulta y las subsecuentes.

a/ Excluye 7 429 consultas correspondientes a la localidad Isla de Cedros del Municipio de Ensenada, Baja California.

b/ Comprende la información de los municipios de La Paz y Comondú.

c/ Comprende: consultas gineco-obstétricas, pediátricas, de cirugía, de medicina interna y otras.

FUENTE: IMSS, Delegación en el Estado, Jefatura de Servicios Médicos.

ISSSTE, Delegación en el Estado. Subdelegación Médica.

SM, Armada de México. Sanatorio Naval de La Paz.

Secretaría de Salud del Gobierno del Estado. Instituto de Servicios de Salud en el Estado; Dirección de Planeación.

**ESTUDIOS REALIZADOS Y PERSONAS ATENDIDAS EN LOS SERVICIOS AUXILIARES DE DIAGNÓSTICO DE LAS INSTITUCIONES PÚBLICAS DEL SECTOR SALUD POR TIPO DE ESTUDIO SEGÚN RÉGIMEN E INSTITUCIÓN 2004**

CUADRO 5.11

TIPO DE ESTUDIO	TOTAL	SEGURIDAD SOCIAL			ASISTENCIA SOCIAL
		IMSS a/	ISSSTE	SM b/	ISSE
<b>ESTUDIOS REALIZADOS</b>	<b>1 803 273</b>	<b>1 058 103</b>	<b>372 662</b>	<b>13 898</b>	<b>358 610</b>
ANÁLISIS CLÍNICOS	1 569 195	919 794	332 694	11 586	305 121
RADIODIAGNÓSTICO	158 651	100 107	24 435	2 116	31 993
ELECTROGRAFÍA	32 025	15 321	4 154	0	12 550
HISTOPATOLOGÍA	17 554	7 281	1 327	0	8 946
CITOLOGÍA EXFOLIATIVA	17 421	13 522	3 703	196	0
ULTRASONOGRAFÍA	4 913	ND	4 913	ND	ND
TOMOGRFÍA	3 514	2 078	1 436	ND	ND
MAMOGRAFÍA	843	ND	843	ND	ND

(Continúa)

**ESTUDIOS REALIZADOS Y PERSONAS ATENDIDAS EN LOS SERVICIOS AUXILIARES DE DIAGNÓSTICO DE LAS INSTITUCIONES PÚBLICAS DEL SECTOR SALUD POR TIPO DE ESTUDIO SEGÚN RÉGIMEN E INSTITUCIÓN 2004**

CUADRO 5.11

TIPO DE ESTUDIO	TOTAL	SEGURIDAD SOCIAL			ASISTENCIA SOCIAL
		IMSS a/	ISSSTE	SM b/	ISSE
<b>PERSONAS ATENDIDAS</b>	<b>526 553</b>	<b>291 904</b>	<b>88 855</b>	<b>3 857</b>	<b>141 937</b>
ANÁLISIS CLÍNICOS	329 603	180 827	52 284	2 540	93 952
RADIODIAGNÓSTICO	116 569	68 543	20 285	1 131	26 610
ELECTROGRAFÍA	31 699	14 926	4 154	186	12 433
CITOLOGÍA EXFOLIATIVA	21 952	18 249	3 703	0	0
HISTOPATOLOGÍA	17 460	7 281	1 237	0	8 942
ULTRASONOGRAFÍA	4 913	ND	4 913	ND	ND
TOMOGRAFÍA	3 514	2 078	1 436	ND	ND
MAMOGRAFÍA	843	ND	843	ND	ND

NOTA: El número de personas atendidas no coincide con el total de estudios realizados, debido a que a una misma persona se le pueden realizar estudios más de una vez.

a/ Excluye la información de 4 195 estudios realizados y 1 350 personas atendidas de la localidad Isla de Cedros del Municipio de Ensenada, Baja California.

b/ Comprende la información de los municipios de La Paz y Comondú.

FUENTE: IMSS, Delegación en el Estado. Jefatura de Servicios Médicos.

ISSSTE, Delegación en el Estado. Subdelegación Médica.

SM, Armada de México. Sanatorio Naval de La Paz.

Secretaría de Salud del Gobierno del Estado. Instituto de Servicios de Salud en el Estado; Dirección de Planeación.

**SESIONES PRACTICADAS Y PERSONAS ATENDIDAS EN LOS SERVICIOS AUXILIARES DE TRATAMIENTO DE LAS INSTITUCIONES PÚBLICAS DEL SECTOR SALUD POR TIPO DE TRATAMIENTO SEGÚN INSTITUCIÓN 2004**

CUADRO 5.12

TIPO DE TRATAMIENTO	TOTAL	IMSS a/	ISSSTE	SM b/
<b>SESIONES PRACTICADAS</b>	<b>47 204</b>	<b>41 461</b>	<b>5 383</b>	<b>360</b>
FISIOTERAPIA	37 899	35 019	2 880	0
HEMODIÁLISIS	7 817	6 442	1 375	0
RADIOTERAPIA	636	0	636	0
QUIMIOTERAPIA	492	0	492	0
INHALOTERAPIA	360	0	0	360

(Continúa)

**SESIONES PRACTICADAS Y PERSONAS ATENDIDAS  
EN LOS SERVICIOS AUXILIARES DE TRATAMIENTO  
DE LAS INSTITUCIONES PÚBLICAS DEL SECTOR  
SALUD POR TIPO DE TRATAMIENTO  
SEGÚN INSTITUCIÓN  
2004**

CUADRO 5.12

TIPO DE TRATAMIENTO	TOTAL	IMSS a/	ISSSTE	SM b/
<b>PERSONAS ATENDIDAS</b>	<b>1 917</b>	<b>878</b>	<b>859</b>	<b>180</b>
HEMODIÁLISIS	6 573	6 442	131	0
FISIOTERAPIA	1 331	878	453	0
QUIMIOTERAPIA	352	0	352	0
INHALOTERAPIA	180	0	0	180
RADIOTERAPIA	54	0	54	0

a/ Excluye información de la localidad Isla de Cedros del Municipio de Ensenada, Baja California.

b/ Comprende la información de los municipios de La Paz y Comondú.

FUENTE: IMSS, Delegación en el Estado. Jefatura de Servicios Médicos.

ISSSTE, Delegación en el Estado. Subdelegación Médica.

SM, Armada de México. Sanatorio Naval de La Paz.

Secretaría de Salud del Gobierno del Estado. Instituto de Servicios de Salud en el Estado; Dirección de Planeación.

**DOSIS DE BIOLÓGICOS APLICADAS EN LAS INSTITUCIONES PÚBLICAS  
DEL SECTOR SALUD POR PRINCIPALES BIOLÓGICOS  
SEGÚN RÉGIMEN E INSTITUCIÓN  
2004**

CUADRO 5.13

BIOLÓGICO	TOTAL	SEGURIDAD SOCIAL			ASISTENCIA SOCIAL
		IMSS a/	ISSSTE	SM b/	ISSE
<b>TOTAL</b>	<b>481 646</b>	<b>167 682</b>	<b>29 560</b>	<b>1 063</b>	<b>283 341</b>
ANTIPOLIOMIELÍTICA c/	167 217	56 697	9 270	353	100 897
DIFTERIA, TOSFERINA Y TÉTANOS d/	27 592	8 749	1 236	76	17 531
DIFTERIA, TOSFERINA, TÉTANOS, HEPATITIS B E INFECCIONES GRAVES POR <i>Haemophilus</i> <i>influenzae b e/</i>	76 808	19 259	1 948	132	55 469

(Continúa)

**DOSIS DE BIOLÓGICOS APLICADAS EN LAS INSTITUCIONES PÚBLICAS  
DEL SECTOR SALUD POR PRINCIPALES BIOLÓGICOS  
SEGÚN RÉGIMEN E INSTITUCIÓN  
2004**

CUADRO 5.13

BIOLÓGICO	TOTAL	SEGURIDAD SOCIAL			ASISTENCIA SOCIAL
		IMSS a/	ISSSTE	SM b/	ISSE
ANTITUBERCULOSA f/	25 612	5 914	626	36	19 036
TOXOIDE TETÁNICO	101 582	28 260	4 590	290	68 442
ANTISARAMPIONOSA/ TRIPLE VIRAL g/	41 420	18 037	1 459	116	21 808
ANTIRRÁBICA HUMANA	399	163	18	60	158
RESTO DE BIOLÓGICOS APLICADOS h/	41 016	30 603	10 413	0	0

NOTA: La información corresponde tanto a las fases permanentes como a las campañas intensivas de vacunación.

a/ Excluye 1 345 dosis de biológicos correspondientes a la localidad Isla de Cedros del Municipio de Ensenada, Baja California.

b/ Comprende la información de los municipios de La Paz y Comondú.

c/ Denominada como Sabin, de administración vía oral.

d/ Denominada como DPT.

e/ Denominada como pentavalente (DPT+HB+Hib).

f/ BCG, Bacilo de Calmette-Guérin.

g/ Sarampión, parotiditis y rubéola.

h/ Comprende faboterapicos ( antialacrán, ativiperino y otros similares), doble viral (sarampión-rubeola, antihepatitis, antiinfluenza, antineumococcica) y D.P.P.

FUENTE: IMSS, Delegación en el Estado. Jefatura de Servicios Médicos.

ISSSTE, Delegación en el Estado. Subdelegación Médica.

SM, Armada. Sanatorio Naval de La Paz.

Secretaría de Salud del Gobierno del Estado. Instituto de Servicios de Salud en el Estado; Dirección de Planeación.

**POBLACIÓN MENOR DE 5 AÑOS CUBIERTA CON ESQUEMAS BÁSICOS  
DE VACUNACIÓN EN LAS INSTITUCIONES PÚBLICAS DEL SECTOR  
SALUD POR GRUPO DE EDAD SEGÚN RÉGIMEN E INSTITUCIÓN  
Al 31 de diciembre de 2004**

CUADRO 5.14

GRUPO DE EDAD	TOTAL	SEGURIDAD SOCIAL			ASISTENCIA SOCIAL
		IMSS	ISSSTE	SM a/	ISSE
<b>POBLACIÓN MENOR DE 5 AÑOS CUBIERTA CON ESQUEMA BÁSICO COMPLETO b/</b>	<b>41 043</b>	<b>19 269</b>	<b>2 722</b>	<b>632</b>	<b>18 420</b>
MENORES DE 1 AÑO	6 429	3 392	393	178	2 466
1 A 4 AÑOS	34 614	15 877	2 329	454	15 954
1 AÑO	3 866	4 180	580	344	3 762
2 A 4 AÑOS	25 748	11 697	1 749	110	12 192

(Continúa)

**POBLACIÓN MENOR DE 5 AÑOS CUBIERTA CON ESQUEMAS BÁSICOS  
DE VACUNACIÓN EN LAS INSTITUCIONES PÚBLICAS DEL SECTOR  
SALUD POR GRUPO DE EDAD SEGÚN RÉGIMEN E INSTITUCIÓN  
Al 31 de diciembre de 2004**

CUADRO 5.14

GRUPO DE EDAD	TOTAL	SEGURIDAD SOCIAL			ASISTENCIA SOCIAL
		IMSS	ISSSTE	SM a/	ISSE
<b>POBLACIÓN MENOR DE 5 AÑOS CUBIERTA CON ESQUEMA COMPLETO DE ANTIPOLIOMIELÍTICA c/</b>	<b>39 055</b>	<b>18 364</b>	<b>2 609</b>	<b>190</b>	<b>17 892</b>
MENORES DE 1 AÑO	4 669	2 474	279	15	1 901
1 A 4 AÑOS	34 386	15 890	2 330	175	15 991
1 AÑO	8 662	4 187	581	108	3 786
2 A 4 AÑOS	25 724	11 703	1 749	67	12 205
<b>POBLACIÓN MENOR DE 5 AÑOS CUBIERTA CON ESQUEMA COMPLETO DE DIFTERIA, TOSFERINA, TÉTANOS, HEPATITIS B E INFECCIONES GRAVES POR <i>Haemophilus influenzae b</i> (PENTAVALENTE) d/</b>	<b>38 991</b>	<b>18 364</b>	<b>2 609</b>	<b>128</b>	<b>17 890</b>
MENORES DE 1 AÑO	4 675	2 474	279	22	1 900
1 A 4 AÑOS	34 316	15 890	2 330	106	15 990
1 AÑO	8 645	4 187	581	92	3 785
2 A 4 AÑOS	25 671	11 703	1 749	14	12 205
<b>POBLACIÓN MENOR DE 5 AÑOS CUBIERTA CON ESQUEMA COMPLETO DE ANTITUBERCULOSA d/</b>	<b>40 593</b>	<b>19 304</b>	<b>2 727</b>	<b>54</b>	<b>18 508</b>
MENORES DE 1 AÑO	6 333	3 411	395	9	2 518
1 A 4 AÑOS	34 260	15 893	2 332	45	15 990
1 AÑO	8 572	4 191	581	15	3 785
2 A 4 AÑOS	25 688	11 702	1 751	30	12 205
<b>POBLACIÓN MENOR DE 5 AÑOS CUBIERTA CON ESQUEMA COMPLETO DE TRIPLE VIRAL d/</b>	<b>34 243</b>	<b>15 880</b>	<b>2 329</b>	<b>63</b>	<b>15 971</b>
MENORES DE 1 AÑO	NA	NA	NA	NA	NA
1 A 4 AÑOS	34 243	15 880	2 329	63	15 971

(Continúa)

**POBLACIÓN MENOR DE 5 AÑOS CUBIERTA CON ESQUEMAS BÁSICOS DE VACUNACIÓN EN LAS INSTITUCIONES PÚBLICAS DEL SECTOR SALUD POR GRUPO DE EDAD SEGÚN RÉGIMEN E INSTITUCIÓN**  
**Al 31 de diciembre de 2004**

CUADRO 5.14

GRUPO DE EDAD	TOTAL	SEGURIDAD SOCIAL			ASISTENCIA SOCIAL
		IMSS	ISSSTE	SM a/	ISSE
1 AÑO	8 579	4 181	580	40	3 778
2 A 4 AÑOS	25 664	11 699	1 749	23	12 193

a/ Comprende la información de los municipios de La Paz y Comondú.

b/ Se considera esquema básico completo de vacunación en los menores de 5 años, cuando éstos han recibido 3 dosis de vacuna antipoliomielítica (Sabin); 3 de difteria, tosferina, tétanos, hepatitis B e infecciones graves por Haemophilus Influenzae B (Pentavalente); 1 de antituberculosa (BCG) y 1 de triple viral. Sin embargo, los menores de un año también pueden ser considerados con esquemas completos, si para determinados meses de edad cumplidos ya les fueron aplicadas las dosis que les corresponden, aun cuando les falten las que se les aplicarán cuando cumplan la edad requerida, por ejemplo: un niño de dos meses de edad que haya recibido las primeras dosis de DPT y Sabin, además de la de BCG, se considera en ese momento con esquema completo, no obstante que le falten 2 aplicaciones de cada uno de los 2 primeros biológicos y 1 de triple viral, mismas que recibirá al cumplir la edad apropiada. Esta situación se presenta también en la información de cada biológico.

c/ Para completar este esquema de vacunación, se requiere de la aplicación de tres dosis.

d/ Para completar este esquema de vacunación, conforme al límite de edad señalado, se requiere de la aplicación de una sola dosis.

FUENTE: Secretaría de Salud del Gobierno del Estado. Instituto de Servicios de Salud en el Estado, Dirección de Planeación y Evaluación.

**PRINCIPALES CARACTERÍSTICAS DEL SERVICIO DE PLANIFICACIÓN FAMILIAR OTORGADO EN LAS INSTITUCIONES PÚBLICAS DEL SECTOR SALUD SEGÚN RÉGIMEN E INSTITUCIÓN**  
**2004**

CUADRO 5.15

CONCEPTO	TOTAL	SEGURIDAD SOCIAL			ASISTENCIA SOCIAL
		IMSS a/	ISSSTE	SM b/	ISSE
<b>CONSULTAS</b>	<b>55 280</b>	<b>20 493</b>	<b>4 611</b>	<b>301</b>	<b>29 875</b>
PRIMERA VEZ	13 952	7 718	1 383	95	4 756
SUBSECUENTES	41 328	12 775	3 228	206	25 119
<b>INTERVENCIONES QUIRÚRGICAS</b>	<b>2 627</b>	<b>1 556</b>	<b>158</b>	<b>15</b>	<b>898</b>
SALPINGOCLASIA	2 461	1 423	152	12	874
VASECTOMÍA	166	133	6	3	24
<b>ATENCIÓNES POSTEVENTOS OBSTÉTRICOS</b>	<b>5 173</b>	<b>3 713</b>	<b>195</b>	<b>21</b>	<b>1 244</b>
INSERCIÓN DE DISPOSITIVO INTRAUTERINO	2 947	2 457	43	9	438
OCLUSIÓN TUBARIA	2 226	1 256	152	12	806

(Continúa)



**PRINCIPALES CARACTERÍSTICAS DEL SERVICIO DE PLANIFICACIÓN FAMILIAR OTORGADO EN LAS INSTITUCIONES PÚBLICAS DEL SECTOR SALUD SEGÚN RÉGIMEN E INSTITUCIÓN 2004**

CUADRO 5.15

CONCEPTO	TOTAL	SEGURIDAD SOCIAL			ASISTENCIA SOCIAL
		IMSS a/	ISSSTE	SM b/	ISSE
<b>NUEVOS ACEPTANTES</b>	<b>14 615</b>	<b>7 445</b>	<b>1 372</b>	<b>103</b>	<b>5 695</b>
HORMONAL	6 372	2 440	604	54	3 274
DISPOSITIVO INTRAUTERINO	4 705	3 449	212	49	995
QUIRÚRGICO	2 100	1 556	158	0	386
OTROS c/	1 438	ND	398	0	1 040
<b>USUARIOS ACTIVOS d/</b>	<b>27 887</b>	<b>7 795</b>	<b>ND</b>	<b>144</b>	<b>19 948</b>
HORMONAL	6 576	2 771	ND	106	3 699
DISPOSITIVO INTRAUTERINO	4 531	3 467	ND	15	1 049
QUIRÚRGICO	16 072	1 557	ND	3	14 512
OTROS c/	708	ND	ND	20	688

a/ Excluye la información de la localidad de Isla de Cedros del municipio de Ensenada Baja California.

b/ Comprende la información de los municipios de La Paz y Comondú.

c/ Comprende condones, óvulos y jaleas.

d/ Datos referidos al 31 de diciembre.

FUENTE: IMSS, Delegación en el Estado. Jefatura de Servicios Médicos.

ISSSTE, Delegación en el Estado. Subdelegación Médica.

SM, Armada de México. Sanatorio Naval de La Paz.

Secretaría de Salud del Gobierno del Estado. Instituto de Salud en el Estado; Dirección de Planeación.

**PACIENTES FARMACODEPENDIENTES ATENDIDOS EN LOS CENTROS DE INTEGRACIÓN JUVENIL POR SEXO Y GRUPO DE EDAD SEGÚN GRADO DE DEPENDENCIA 2004**

CUADRO 5.16

SEXO GRUPO DE EDAD	TOTAL	EXPERI- MENTADOR a/	USUARIO SOCIAL U OCASIONAL b/	FUNCIONAL c/	DISFUN- CIONAL d/	EN REMISIÓN e/
<b>TOTAL</b>	<b>332</b>	<b>7</b>	<b>25</b>	<b>259</b>	<b>40</b>	<b>1</b>
10 A 14 AÑOS	22	3	5	12	2	0
15 A 19 AÑOS	124	3	19	86	15	1
20 A 24 AÑOS	57	1	0	48	8	0
25 A 29 AÑOS	39	0	0	32	7	0
30 A 34 AÑOS	35	0	0	32	3	0
35 Y MÁS AÑOS	55	0	1	49	5	0

(Continúa)

**PACIENTES FARMACODEPENDIENTES ATENDIDOS EN LOS CENTROS  
DE INTEGRACIÓN JUVENIL POR SEXO Y GRUPO DE EDAD  
SEGÚN GRADO DE DEPENDENCIA  
2004**

CUADRO 5.16

SEXO GRUPO DE EDAD	TOTAL	EXPERI- MENTADOR a/	USUARIO SOCIAL U OCASIONAL b/	FUNCIONAL c/	DISFUN- CIONAL d/	EN REMISIÓN e/
HOMBRES	258	5	21	200	31	1
10 A 14 AÑOS	17	2	4	10	1	0
15 A 19 AÑOS	99	3	16	68	11	1
20 A 24 AÑOS	45	0	0	37	8	0
25 A 29 AÑOS	34	0	0	31	3	0
30 A 34 AÑOS	30	0	0	27	3	0
35 Y MÁS AÑOS	33	0	1	27	5	0
MUJERES	74	2	4	59	9	0
10 A 14 AÑOS	5	1	1	2	1	0
15 A 19 AÑOS	25	0	3	18	4	0
20 A 24 AÑOS	12	1	0	11	0	0
25 A 29 AÑOS	5	0	0	1	4	0
30 A 34 AÑOS	5	0	0	5	0	0
35 Y MÁS AÑOS	22	0	0	22	0	0

a/ Se refiere a la persona que ha probado drogas motivado en general por la curiosidad, pero que no se ha sentido impulsado por repetir la experiencia.

b/ Se refiere a la persona que utiliza drogas en un contexto social en donde el resto del grupo las consume. Sin embargo no se siente interesado en repetir la experiencia fuera de ese medio, ni lo hace frecuentemente.

c/ Se refiere al consumidor que utiliza drogas con frecuencia, ya que ha desarrollado problemas de dependencia de algún tipo, pero se desenvuelve en su medio familiar, laboral, escolar y social sin que tales problemas le provoquen conflictos.

d/ Se refiere a la persona que no sólo utiliza las drogas con frecuencia, sino que su vida gira en torno al consumo, lo que se hace evidente por los problemas en relación con su medio, por las consecuencias que la droga produce en su organismo y funciones mentales.

e/ Se refiere a la persona que ha dejado de utilizar drogas por un tiempo no menor de un mes.

FUENTE: Centro de Integración Juvenil Baja California Sur A. C.

**CASOS NUEVOS DE ENFERMEDADES REGISTRADOS EN LAS INSTITUCIONES PÚBLICAS DEL SECTOR SALUD POR LOS DIEZ PRINCIPALES DIAGNÓSTICOS SEGÚN RÉGIMEN E INSTITUCIÓN 2003 Y 2004**

CUADRO 5.17

DIAGNÓSTICO	TOTAL	SEGURIDAD SOCIAL			ASISTENCIA SOCIAL
		IMSS a/	ISSSTE	SM b/	ISSE
2003 R/					
<b>TOTAL</b>	<b>292 772</b>	<b>114 405</b>	<b>70 437</b>	<b>3 932</b>	<b>103 998</b>
INFECCIONES RESPIRATORIAS AGUDAS	152 291	63 342	39 197	1 738	48 014
ENFERMEDADES DIARREICAS	31 763	12 054	7 604	544	11 561
INFECCIONES EN LAS VÍAS URINARIAS	27 665	14 261	5 402	408	7 594
TRAUMATISMOS	13 155	0	4 975	0	8 180
DENGUE CLÁSICO	12 920	4 287	3 780	76	4 777
ULCERAS, GASTRITIS Y DUODENITIS	7 873	3 582	1 844	114	2 333
AMIBIASIS INTESTINAL	6 074	2 762	1 106	198	2 008
OTRAS HELMINTIASIS	5 294	3 925	637	15	717
OTITIS MEDIA AGUDA	4 984	160	1 237	78	3 509
HIPERTENSIÓN ARTERIAL SISTEMÁTICA	4 679	2 533	360	37	1 749
RESTO DE LOS DIAGNÓSTICOS	26 074	7 499	4 295	724	13 556
2004					
<b>TOTAL</b>	<b>271 009</b>	<b>107 440</b>	<b>62 207</b>	<b>2 716</b>	<b>98 646</b>
INFECCIONES RESPIRATORIAS AGUDAS	171 705	74 733	39 449	1 908	55 615
ENFERMEDADES INFECCIOSAS	32 091	12 478	7 897	286	11 430
TRAUMATISMOS	13 381	0	5 185	0	8 196
ULCERAS, GASTRITIS Y DUODENITIS	8 327	3 659	1 953	3	2 712
AMIBIASIS INTESTINAL	5 507	2 543	962	75	1 927
OTRAS HELMINTIASIS	4 840	3 765	452	0	623
OTITIS MEDIA AGUDA	4 718	154	1 102	122	3 340

(Continúa)

**CASOS NUEVOS DE ENFERMEDADES REGISTRADOS EN LAS INSTITUCIONES PÚBLICAS DEL SECTOR SALUD POR LOS DIEZ PRINCIPALES DIAGNÓSTICOS SEGÚN RÉGIMEN E INSTITUCIÓN 2003 Y 2004**

CUADRO 5.17

DIAGNÓSTICO	TOTAL	SEGURIDAD SOCIAL			ASISTENCIA SOCIAL
		IMSS a/	ISSSTE	SM b/	ISSE
HIPERTENSIÓN ARTERIAL SISTEMÁTICA	4 208	2 298	516	30	1 364
VARICELA	3 908	1 607	880	35	1 386
RESTO DE LOS DIAGNÓSTICOS	22 324	6 203	3 811	257	12 053

NOTA: La información se refiere a los casos de enfermedad que, previa certificación médica, fueron registrados por las instituciones del sector, y que por la naturaleza de tales padecimientos, requieren de una notificación inmediata.

a/ Excluye la información de la localidad Isla de Cedros del Municipio de Ensenada, Baja California.

b/ Comprende la información de los municipios de La Paz y Comondú.

FUENTE: Secretaría de Salud del Gobierno del Estado. Instituto de Servicios de Salud en el Estado; Dirección de Planeación.

**EGRESOS HOSPITALARIOS EN LAS INSTITUCIONES PÚBLICAS  
DEL SECTOR SALUD POR DIAGNÓSTICO DE EGRESO  
SEGÚN RÉGIMEN E INSTITUCIÓN  
2004**

CUADRO 5.18  
(1ª Parte)

CAPÍTULO CIE-10	DIAGNÓSTICO DE EGRESO	TOTAL	SEGURIDAD SOCIAL		
			IMSS a/	ISSSTE	SM b/
	<b>TOTAL</b>	<b>31 608</b>	<b>15 226</b>	<b>4 075</b>	<b>463</b>
A00-B99	CIERTAS ENFERMEDADES INFECCIOSAS Y PARASITARIAS	1 231	499	94	337
C00-D48	TUMORES (NEOPLASIAS)	1 446	839	263	0
D50-D89	ENFERMEDADES DE LA SANGRE Y DE LOS ÓRGANOS HEMATOPOYÉTICOS, Y CIERTOS TRASTORNOS QUE AFECTAN EL MECANISMO DE LA INMUNIDAD	264	128	21	0
E00-E90	ENFERMEDADES ENDOCRINAS, NUTRICIONALES Y METABÓLICAS	1 124	465	295	2
F00-F99	TRASTORNOS MENTALES Y DEL COMPORTAMIENTO	429	87	15	1
G00-G99	ENFERMEDADES DEL SISTEMA NERVIOSO	333	205	50	7
H00-H59	ENFERMEDADES DEL OJO Y SUS ANEXOS	167	71	74	6
H60-H95	ENFERMEDADES DEL OÍDO Y DE LA APÓFISIS MASTOIDES	77	42	17	10
I00-I99	ENFERMEDADES DEL SISTEMA CIRCULATORIO	1 624	835	394	4
J00-J99	ENFERMEDADES DEL SISTEMA RESPIRATORIO	2 214	1 253	324	5
K00-K93	ENFERMEDADES DEL SISTEMA DIGESTIVO	3 348	1 623	484	1
L00-L99	ENFERMEDADES DE LA PIEL Y DEL TEJIDO SUBCUTÁNEO	310	178	37	15
M00-M99	ENFERMEDADES DEL SISTEMA OSTEOMUSCULAR Y DEL TEJIDO CONJUNTIVO	626	356	160	10
N00-N99	ENFERMEDADES DEL SISTEMA GENITOURINARIO	2 214	1 326	341	6
O00-O99	EMBARAZO, PARTO Y PUERPERIO	10 732	4 388	704	43
P00-P96	CIERTAS AFECCIONES ORIGINADAS EN EL PERIODO PERINATAL	1 261	677	56	10
Q00-Q99	MALFORMACIONES CONGÉNITAS, DEFORMIDADES Y ANOMALÍAS CROMOSÓMICAS	260	120	28	1
R00-R99	SÍNTOMAS, SIGNOS Y HALLAZGOS ANORMALES CLÍNICOS Y DE LABORATORIO, NO CLASIFICADOS EN OTRA PARTE	596	433	111	2
S00-T98	TRAUMATISMOS, ENVENENAMIENTOS Y ALGUNA OTRAS CONSECUENCIAS DE CAUSAS EXTERNAS	2 135	1 142	279	1
Z00-Z99	FACTORES QUE INFLUYEN EN EL ESTADO DE SALUD Y CONTACTO CON LOS SERVICIOS DE SALUD	1 217	559	328	2

**EGRESOS HOSPITALARIOS EN LAS INSTITUCIONES PÚBLICAS  
DEL SECTOR SALUD POR DIAGNÓSTICO DE EGRESO  
SEGÚN RÉGIMEN E INSTITUCIÓN  
2004**

CUADRO 5.18  
(2ª Parte y última)

CAPÍTULO CIE-10	DIAGNÓSTICO DE EGRESO	ASISTENCIA SOCIAL	
			ISSE
	<b>TOTAL</b>		<b>11 844</b>
A00-B99	CIERTAS ENFERMEDADES INFECCIOSAS Y PARASITARIAS		301
C00-D48	TUMORES (NEOPLASIAS)		344
D50-D89	ENFERMEDADES DE LA SANGRE Y DE LOS ÓRGANOS HEMATOPOYÉTICOS, Y CIERTOS TRASTORNOS QUE AFECTAN EL MECANISMO DE LA INMUNIDAD		115
E00-E90	ENFERMEDADES ENDOCRINAS, NUTRICIONALES Y METABÓLICAS		362
F00-F99	TRASTORNOS MENTALES Y DEL COMPORTAMIENTO		326
G00-G99	ENFERMEDADES DEL SISTEMA NERVIOSO		71
H00-H59	ENFERMEDADES DEL OJO Y SUS ANEXOS		16
H60-H95	ENFERMEDADES DEL OÍDO Y DE LA APÓFISIS MASTOIDES		8
I00-I99	ENFERMEDADES DEL SISTEMA CIRCULATORIO		391
J00-J99	ENFERMEDADES DEL SISTEMA RESPIRATORIO		632
K00-K93	ENFERMEDADES DEL SISTEMA DIGESTIVO		1 240
L00-L99	ENFERMEDADES DE LA PIEL Y DEL TEJIDO SUBCUTÁNEO		80
M00-M99	ENFERMEDADES DEL SISTEMA OSTEOMUSCULAR Y DEL TEJIDO CONJUNTIVO		100
N00-N99	ENFERMEDADES DEL SISTEMA GENITOURINARIO		541
O00-O99	EMBARAZO, PARTO Y PUERPERIO		5 597
P00-P96	CIERTAS AFECCIONES ORIGINADAS EN EL PERIODO PERINATAL		518
Q00-Q99	MALFORMACIONES CONGÉNITAS, DEFORMIDADES Y ANOMALÍAS CROMOSÓMICAS		111
R00-R99	SÍNTOMAS, SIGNOS Y HALLAZGOS ANORMALES CLÍNICOS Y DE LABORATORIO, NO CLASIFICADOS EN OTRA PARTE		50
S00-T98	TRAUMATISMOS, ENVENENAMIENTOS Y ALGUNAS OTRAS CONSECUENCIAS DE CAUSAS EXTERNAS		713
Z00-Z99	FACTORES QUE INFLUYEN EN EL ESTADO DE SALUD Y CONTACTO CON LOS SERVICIOS DE SALUD		328

NOTA: La denominación de los diagnósticos corresponde a los capítulos establecidos en la lista de tabulación para la morbilidad de la *Clasificación Internacional de Enfermedades (CIE)* en su 10a. revisión.

a/ Excluye 48 egresos hospitalarios de la localidad Isla de Cedros del Municipio de Ensenada Baja California.

b/ Comprende la información de los municipios de La Paz y Comondú.

FUENTE: IMSS, Delegación en el Estado Jefatura de Servicios Médicos.

ISSSTE, Delegación en el Estado. Subdelegación Médica.

SM, Armada de México. Sanatorio Naval de La Paz

Secretaría de Salud del Gobierno del Estado. Instituto de Salud en el Estado. Dirección de Planeación.

**EGRESOS HOSPITALARIOS EN LAS INSTITUCIONES PÚBLICAS DEL SECTOR SALUD POR LOS DIEZ PRINCIPALES DIAGNÓSTICOS DE EGRESO 2004**  
(Porcentaje)

Gráfica 5.3

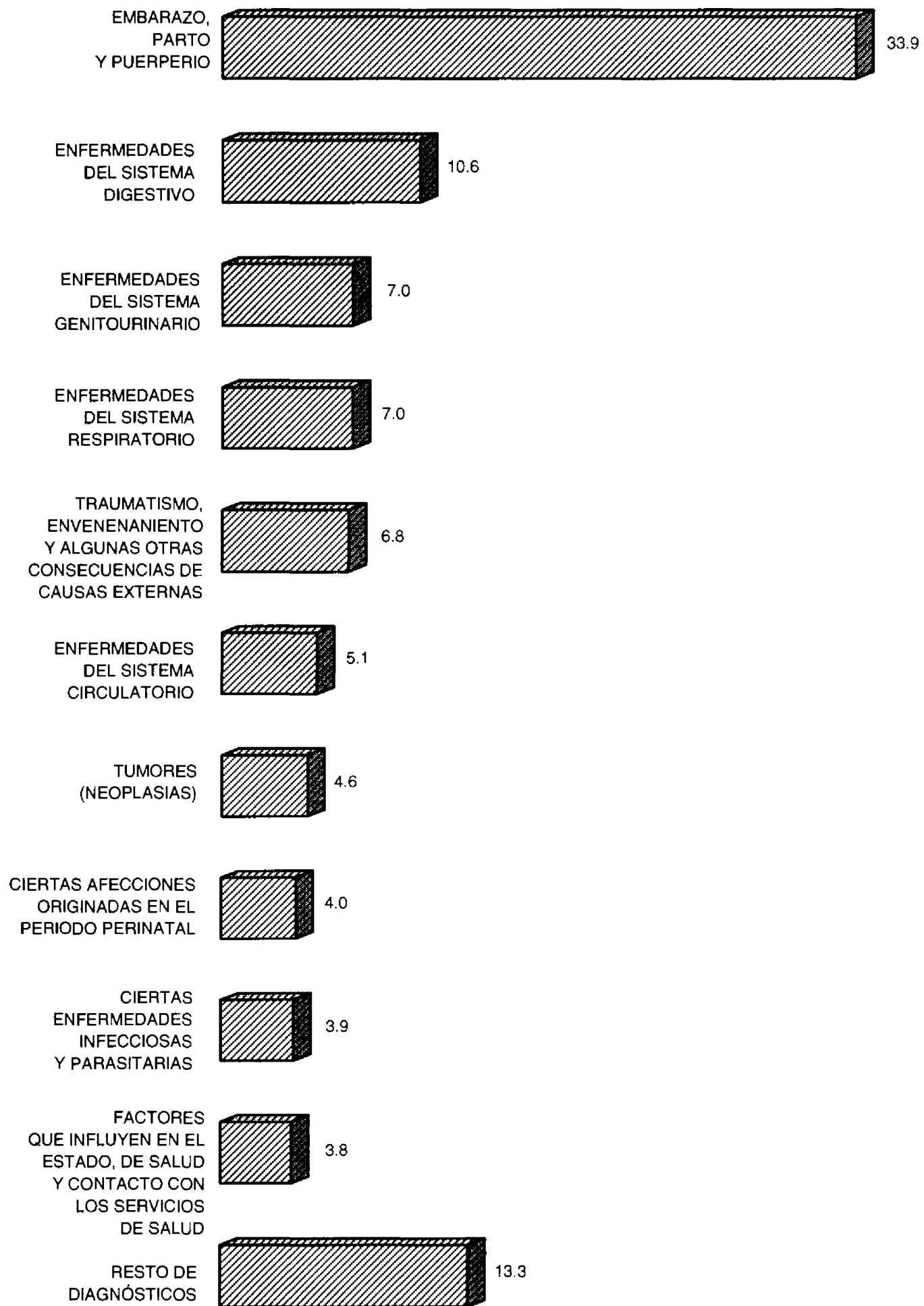

FUENTE: Cuadro 5.18

**DEFUNCIONES HOSPITALARIAS REGISTRADAS EN LAS INSTITUCIONES PÚBLICAS DEL SECTOR SALUD POR CAUSA DE MUERTE SEGÚN RÉGIMEN E INSTITUCIÓN 2004**

CUADRO 5.19

CAPÍTULO CIE-10	CAUSA DE MUERTE	TOTAL	SEGURIDAD SOCIAL			
			IMSS a/	ISSSTE	SM b/	ISSE
	<b>TOTAL</b>	<b>1 018</b>	<b>448</b>	<b>181</b>	<b>6</b>	<b>383</b>
A00-B99	CIERTAS ENFERMEDADES INFECCIOSAS Y PARASITARIAS	57	23	5	1	28
C00-D48	TUMORES (NEOPLASIAS)	175	107	31	1	36
D50-D89	ENFERMEDADES DE LA SANGRE Y DE LOS ÓRGANOS HEMATOPOYÉTICOS, Y CIERTOS TRASTORNOS QUE AFECTAN EL MECANISMO DE LA INMUNIDAD	5	0	0	0	5
E00-E90	ENFERMEDADES ENDOCRINAS, NUTRICIONALES Y METABÓLICAS	169	71	41	0	57
F00-F99	TRASTORNOS MENTALES Y DEL COMPORTAMIENTO	3	0	0	0	3
G00-G99	ENFERMEDADES DEL SISTEMA NERVIOSO	11	2	4	0	5
H00-H59	ENFERMEDADES DEL OJO Y SUS ANEXOS	0	0	0	0	0
H60-H95	ENFERMEDADES DEL OÍDO Y DE LA APÓFISIS MASTOIDEA	0	0	0	0	0
I00-I99	ENFERMEDADES DEL SISTEMA CIRCULATORIO	237	118	52	1	66
J00-J99	ENFERMEDADES DEL SISTEMA RESPIRATORIO	102	32	22	0	48
K00-K93	ENFERMEDADES DEL SISTEMA DIGESTIVO	88	30	13	2	43
L00-L99	ENFERMEDADES DE LA PIEL Y DEL TEJIDO SUBCUTÁNEO	3	2	0	0	1
M00-M99	ENFERMEDADES DEL SISTEMA OSTEOMUSCULAR Y DEL TEJIDO CONJUNTIVO	5	3	0	0	2
N00-N99	ENFERMEDADES DEL SISTEMA GENITOURINARIO	24	9	2	0	13
O00-O99	EMBARAZO, PARTO Y PUERPERIO	4	0	2	0	2
P00-P96	CIERTAS AFECCIONES ORIGINADAS EN EL PERIODO PERINATAL	47	19	5	0	23
Q00-Q99	MALFORMACIONES CONGÉNITAS, DEFORMIDADES Y ANOMALÍAS CROMOSÓMICAS	31	17	0	1	13
R00-R99	SÍNTOMAS, SIGNOS Y HALLAZGOS ANORMALES CLÍNICOS Y DE LABORATORIO, NO CLASIFICADOS EN OTRA PARTE	1	0	0	0	1
V01-Y89	CAUSAS EXTERNAS DE MORBILIDAD Y MORTALIDAD	56	15	4	0	37

NOTA: La denominación de las causas de muerte corresponde a los capítulos establecidos en la lista de tabulación para la mortalidad de la *Clasificación Internacional de Enfermedades (CIE)* en su 10a. revisión.

a/ Excluye 1 defunción de la localidad Isla de Cedros del Municipio de Ensenada, Baja California.

b/ Comprende la información de los municipios de La Paz y Comondú.

FUENTE: Secretaría de Salud del Gobierno del Estado. Instituto de Servicios de Salud en el Estado; Dirección de Planeación.



**DEFUNCIONES HOSPITALARIAS REGISTRADAS EN LAS INSTITUCIONES PÚBLICAS DEL SECTOR SALUD POR LAS DIEZ PRINCIPALES CAUSAS DE MUERTE 2004**  
(Porcentaje)

Gráfica 5.4

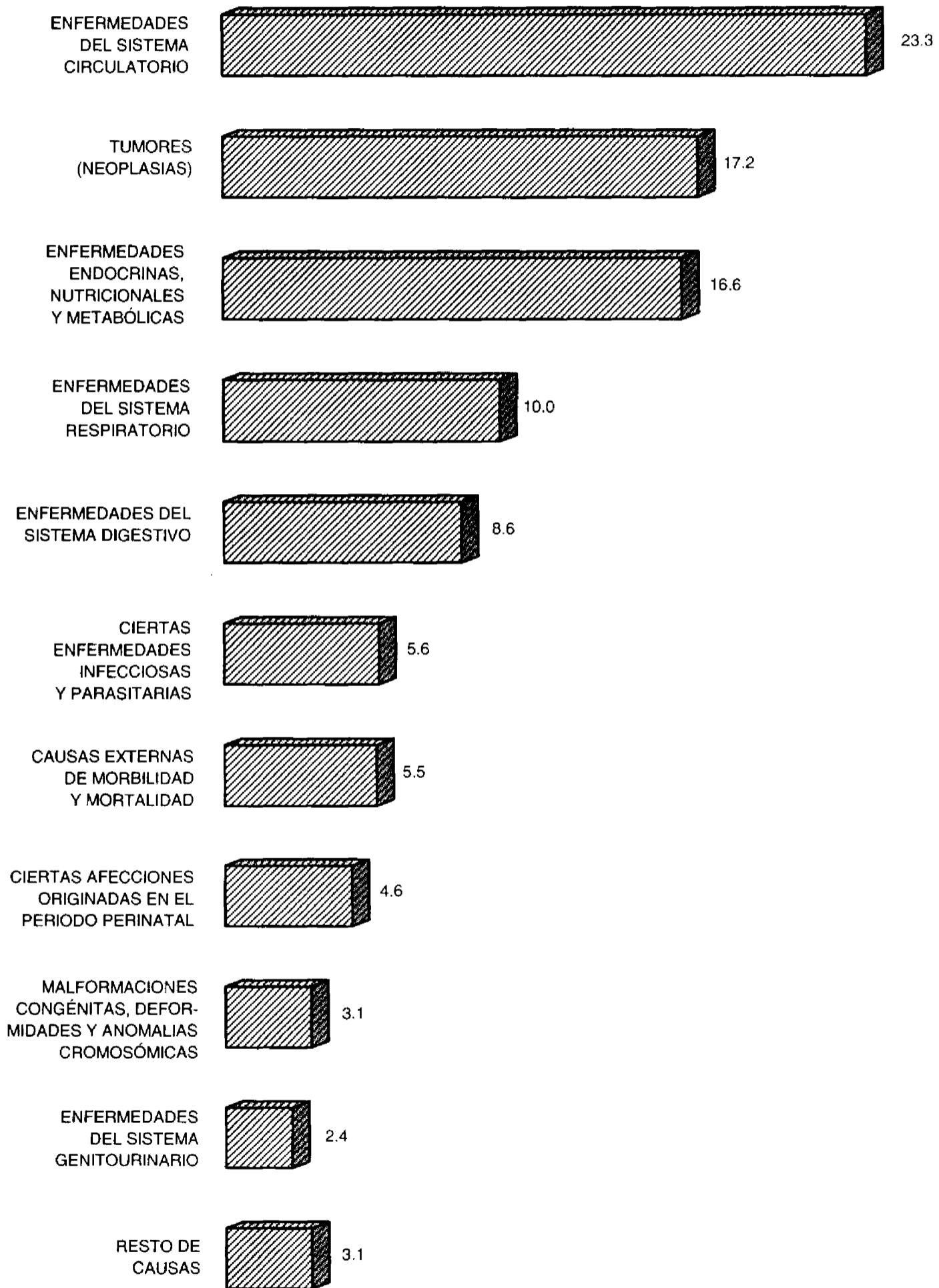

FUENTE: Cuadro 5.19

**ESTABLECIMIENTOS PARTICULARES DE SALUD CON SERVICIO  
DE HOSPITALIZACIÓN POR NÚMERO DE CAMAS  
CENSABLES  
Al 31 de diciembre de 2004**

CUADRO 5.20

NÚMERO DE CAMAS	ESTABLECIMIENTOS PARTICULARES DE SALUD
<b>TOTAL</b>	<b>14</b>
1 A 4 CAMAS	5
5 A 9 CAMAS	6
10 A 14 CAMAS	3

FUENTE: INEGI. Estadísticas de Salud.

**PERSONAL MÉDICO EN NÓMINA QUE LABORA EN ESTABLECIMIENTOS  
PARTICULARES DE SALUD CON SERVICIO DE HOSPITALIZACIÓN  
POR TIPO DE PERSONAL SEGÚN NÚMERO DE CAMAS  
CENSABLES DEL ESTABLECIMIENTO  
Al 31 de diciembre de 2004**

CUADRO 5.21

TIPO DE PERSONAL	TOTAL	1 A 4 CAMAS	5 A 9 CAMAS	10 A 14 CAMAS
<b>TOTAL</b>	<b>20</b>	<b>2</b>	<b>18</b>	<b>0</b>
EN CONTACTO DIRECTO CON EL PACIENTE	20	2	18	0
MÉDICOS GENERALES	10	0	10	0
MÉDICOS ESPECIALISTAS	10	2	8	0
GINECOOBSTETRAS	0	0	0	0
PEDIATRAS	0	0	0	0
CIRUJANOS	4	2	2	0
INTERNISTAS	2	0	2	0
ANESTESIÓLOGOS	1	0	1	0
OTROS ESPECIALISTAS	3	0	3	0
EN OTRAS LABORES	0	0	0	0

FUENTE: INEGI. Estadísticas de Salud.

**ESTABLECIMIENTOS PARTICULARES DE SALUD CON SERVICIO DE HOSPITALIZACIÓN Y PERSONAL MÉDICO EN NÓMINA POR NÚMERO DE CAMAS CENSABLES DEL ESTABLECIMIENTO**  
**Al 31 de diciembre de 2004**  
 (Porcentaje)

Gráfica 5.5

*ESTABLECIMIENTOS PARTICULARES*

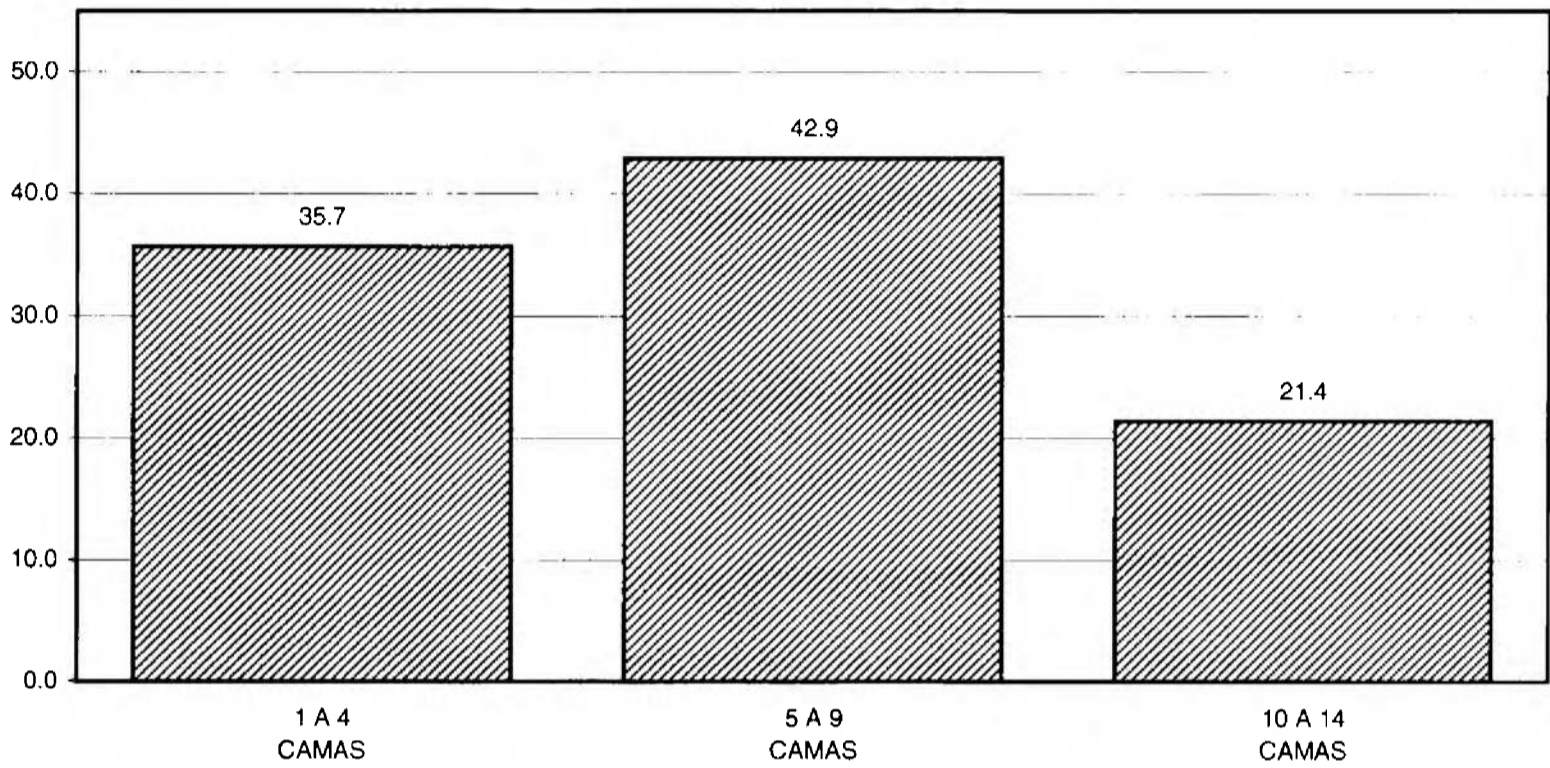

*PERSONAL MÉDICO EN NÓMINA*

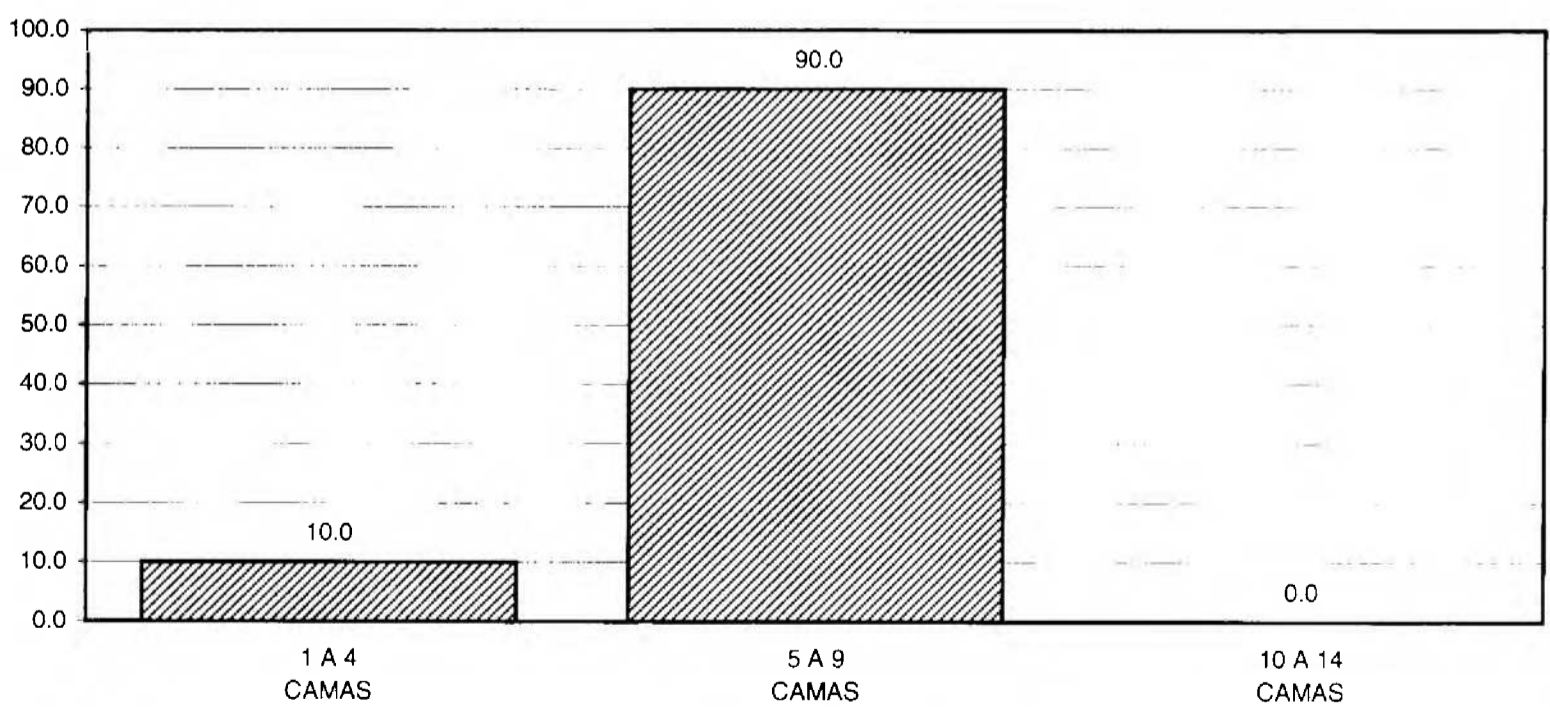

FUENTE: Cuadros 5.20 y 5.21

**PERSONAL MÉDICO EN ACUERDO ESPECIAL QUE LABORA EN ESTABLECIMIENTOS PARTICULARES DE SALUD CON SERVICIO DE HOSPITALIZACIÓN POR TIPO DE PERSONAL SEGÚN NÚMERO DE CAMAS CENSABLES DEL ESTABLECIMIENTO**  
**Al 31 de diciembre de 2004**

CUADRO 5.22

TIPO DE PERSONAL	TOTAL	1 A 4 CAMAS	5 A 9 CAMAS	10 A 14 CAMAS
<b>TOTAL</b>	<b>145</b>	<b>21</b>	<b>46</b>	<b>78</b>
EN CONTACTO DIRECTO CON EL PACIENTE	145	21	46	78
MÉDICOS GENERALES	22	4	3	15
MÉDICOS ESPECIALISTAS	112	15	42	55
GINECOOBSTETRAS	18	3	9	6
PEDIATRAS	17	1	10	6
CIRUJANOS	20	3	7	10
INTERNISTAS	10	1	5	4
ANESTESIÓLOGOS	18	4	8	6
OTROS ESPECIALISTAS	29	3	3	23
ODONTÓLOGOS	7	2	1	4
RESIDENTES	4	0	0	4

NOTA: El personal médico en acuerdo especial es aquel que no se encuentra en nómina dentro del establecimiento, pero que presta sus servicios dentro del mismo y utiliza los recursos materiales y la infraestructura con la autorización del propio establecimiento.

FUENTE: INEGI. Estadísticas de Salud.

**PERSONAL NO MÉDICO QUE LABORA EN ESTABLECIMIENTOS PARTICULARES  
DE SALUD CON SERVICIO DE HOSPITALIZACIÓN POR TIPO DE PERSONAL  
SEGÚN NÚMERO DE CAMAS CENSABLES DEL ESTABLECIMIENTO  
Al 31 de diciembre de 2004**

CUADRO 5.23

TIPO DE PERSONAL	TOTAL	1 A 4 CAMAS	5 A 9 CAMAS	10 A 14 CAMAS
<b>TOTAL</b>	<b>213</b>	<b>25</b>	<b>95</b>	<b>93</b>
PERSONAL PARAMÉDICO	107	10	45	52
ENFERMERAS	101	10	43	48
AUXILIARES	43	5	10	28
GENERALES	41	5	18	18
ESPECIALIZADAS	9	0	9	0
OTRAS	8	0	6	2
OTRO PERSONAL PARAMÉDICO	6	0	2	4
PERSONAL DE PROCEDIMIENTOS EN MEDICINA DE DIAGNÓSTICO	9	0	3	6
PERSONAL DE PROCEDIMIENTOS EN MEDICINA DE TRATAMIENTO	4	0	1	3
PERSONAL ADMINISTRATIVO	43	7	17	19
OTRO PERSONAL	50	8	29	13

FUENTE: INEGI. Estadísticas de Salud.

**PRINCIPALES RECURSOS MATERIALES EN ESTABLECIMIENTOS PARTICULARES  
DE SALUD CON SERVICIO DE HOSPITALIZACIÓN SEGÚN NÚMERO DE CAMAS  
CENSABLES DEL ESTABLECIMIENTO  
Al 31 de diciembre de 2004**

CUADRO 5.24

CONCEPTO	TOTAL	1 A 4 CAMAS	5 A 9 CAMAS	10 A 14 CAMAS
CONSULTORIOS	68	11	12	45
GENERALES	37	4	8	25
DE ESPECIALIDAD	31	7	4	20
CAMAS CENSABLES	85	10	38	37
DE MEDICINA INTERNA	15	1	9	5
DE CIRUGÍA	24	5	10	9
DE GINECOOBSTETRICIA	14	2	10	2
DE PEDIATRÍA	4	0	2	2
OTRAS	28	2	7	19
CAMAS NO CENSABLES	39	8	20	11
PARA CUIDADO INTENSIVO	11	1	5	5
PARA CUIDADO INTERMEDIO	1	0	0	1
OTRAS	27	7	15	5
LABORATORIOS DE ANÁLISIS CLÍNICOS	7	1	3	3
LABORATORIOS DE ANATOMÍA PATOLÓGICA	1	0	0	1
SALAS O GABINETES DE RADIOLOGÍA	9	0	6	3
EQUIPOS DE RAYOS X (MÓVILES O FIJOS)	10	0	6	4
QUIRÓFANOS (SALAS)	18	5	7	6
SALAS DE EXPULSIÓN	11	3	5	3
INCUBADORAS	24	4	14	6
<b>(Continúa)</b>				

**PRINCIPALES RECURSOS MATERIALES EN ESTABLECIMIENTOS PARTICULARES  
DE SALUD CON SERVICIO DE HOSPITALIZACIÓN SEGÚN NÚMERO DE CAMAS  
CENSABLES DEL ESTABLECIMIENTO  
Al 31 de diciembre de 2004**

CUADRO 5.24

CONCEPTO	TOTAL	1 A 4 CAMAS	5 A 9 CAMAS	10 A 14 CAMAS
CUNAS DE RECIÉN NACIDOS	33	4	19	10
ÁREAS DE PEDIATRÍA	3	0	1	2
ÁREAS DE URGENCIAS (CUBÍCULOS DE CURACIÓN)	13	3	4	6
ÁREAS DE AISLAMIENTO	1	0	0	1
EQUIPOS DE DIÁLISIS	0	0	0	0
ESTACIONES (UNIDADES) DE HEMODIÁLISIS	3	0	2	1
EQUIPOS PARA MAMOGRAFÍA	1	0	0	1
EQUIPOS DE ULTRASONIDO	7	0	4	3
ELECTROCARDIÓGRAFOS	14	1	6	7
ENDOSCOPIOS	3	1	0	2
ELECTROENCEFALÓGRAFOS	1	0	0	1
SCANNERS PARA TOMOGRAFÍA AXIAL COMPUTARIZADA	3	0	2	1
BANCOS DE SANGRE	1	0	1	0
UNIDADES DE CUIDADOS INTENSIVOS	6	0	2	4
PARA ADULTOS	5	0	2	3
NEONATALES	1	0	0	1
UNIDADES DENTALES	7	2	1	4

FUENTE: INEGI. Estadísticas de Salud.

**PRINCIPALES SERVICIOS OTORGADOS EN ESTABLECIMIENTOS PARTICULARES  
DE SALUD CON SERVICIO DE HOSPITALIZACIÓN SEGÚN NÚMERO  
DE CAMAS CENSABLES DEL ESTABLECIMIENTO  
2004**

CUADRO 5.25

CONCEPTO	TOTAL	1 A 4 CAMAS	5 A 9 CAMAS	10 A 14 CAMAS
CONSULTAS EXTERNAS	53 277	8 331	8 981	35 965
GENERAL	23 680	2 280	6 165	15 235
ESPECIALIZADA a/	23 236	5 824	2 002	15 410
DE URGENCIA	3 269	167	701	2 401
ODONTOLÓGICAS	2 204	60	35	2 109
MEDICINA PREVENTIVA	888	0	78	810
PROCEDIMIENTOS EN MEDICINA DE DIAGNÓSTICO b/	31 372	2 405	11 975	16 992
PROCEDIMIENTOS EN MEDICINA DE TRATAMIENTO c/	3 484	0	1 052	2 432
EGRESOS HOSPITALARIOS d/	5 073	487	1 321	3 265
CIRUGÍA	1 296	127	309	860
GINECOOBSTETRICIA	945	53	334	558
MEDICINA INTERNA	795	4	202	589
PEDIATRÍA	301	5	77	219
OTRAS	1 736	298	399	1 039
DÍAS ESTANCIA	7 786	524	1 986	5 276
PROCEDIMIENTOS MÉDICOS QUIRÚRGICOS	1 642	216	403	1 023
DEFUNCIONES HOSPITALARIAS e/	20	0	6	14
DEFUNCIONES FETALES	2	2	0	0
PARTOS ATENDIDOS	735	43	264	428
NACIDOS VIVOS	735	43	264	428
CON PESO MENOR A 2 500 GRAMOS	122	3	7	112
CON PESO DE 2 500 Y MÁS GRAMOS	613	40	257	316
ABORTOS	249	27	39	183
CONSULTAS DE PLANIFICACIÓN FAMILIAR	541	0	52	489

a/ Comprende: consultas gineco-obstétricas, pediátricas, de cirugía, de medicina interna y de otras especialidades.

b/ Comprende: análisis clínicos, anatomía patológica, electrodiagnóstico, endoscopia, imagenología, radiología, ultrasonido y de otros estudios.

c/ Comprende: diálisis, fisioterapia, inhaloterapia, quimioterapia, radioterapia, rehabilitación y otros servicios.

d/ Se refiere al número de pacientes que salieron del área de hospitalización, implicando la desocupación de una cama censable del hospital por diferentes motivos, incluida la defunción.

e/ Se refiere al registro de la muerte de pacientes, que al momento del deceso ocupaban una cama censable en el área de hospitalización de la institución; no se consideran como defunciones hospitalarias todas aquellas ocurridas antes del ingreso del paciente a dicha área.

FUENTE: INEGI. Estadísticas de Salud.



**PROCEDIMIENTOS EN MEDICINA DE DIAGNÓSTICO Y PERSONAS ATENDIDAS  
EN ESTABLECIMIENTOS PARTICULARES DE SALUD CON SERVICIO  
DE HOSPITALIZACIÓN POR PRINCIPALES TIPOS DE EXAMEN  
SEGÚN NÚMERO DE CAMAS CENSABLES  
DEL ESTABLECIMIENTO  
2004**

CUADRO 5.26

TIPO DE EXAMEN	TOTAL	1 A 4 CAMAS	5 A 9 CAMAS	10 A 14 CAMAS
<b>PROCEDIMIENTOS EN MEDICINA DE DIAGNÓSTICO</b>	<b>31 372</b>	<b>2 405</b>	<b>11 975</b>	<b>16 992</b>
ANÁLISIS CLÍNICOS	19 753	2 400	8 483	8 870
ANATOMÍA PATOLÓGICA	1 324	0	0	1 324
ELECTRODIAGNÓSTICO	425	0	345	80
ENDOSCOPIA	268	5	0	263
IMAGENOLOGÍA	152	0	143	9
RADIOLOGÍA	6 482	0	2 084	4 398
ULTRASONIDO	2 921	0	877	2 044
OTROS EXÁMENES	47	0	43	4
<b>PERSONAS ATENDIDAS</b>	<b>17 755</b>	<b>1 205</b>	<b>5 760</b>	<b>10 790</b>
ANÁLISIS CLÍNICOS	7 397	1 200	3 021	3 176
ANATOMÍA PATOLÓGICA	1 324	0	0	1 324
ELECTRODIAGNÓSTICO	404	0	324	80
ENDOSCOPIA	268	5	0	263
IMAGENOLOGÍA	142	0	133	9
RADIOLOGÍA	5 328	0	1 438	3 890
ULTRASONIDO	2 845	0	801	2 044
OTROS EXÁMENES	47	0	43	4

FUENTE: INEGI. Estadísticas de Salud.

**PROCEDIMIENTOS EN MEDICINA DE TRATAMIENTO Y PERSONAS  
ATENDIDAS EN ESTABLECIMIENTOS PARTICULARES DE SALUD  
CON SERVICIO DE HOSPITALIZACIÓN POR PRINCIPALES  
TIPOS DE TRATAMIENTO SEGÚN NÚMERO DE CAMAS  
CENSABLES DEL ESTABLECIMIENTO  
2004**

CUADRO 5.27

TIPO DE TRATAMIENTO	TOTAL	1 A 4 CAMAS	5 A 9 CAMAS	10 A 14 CAMAS
<b>PROCEDIMIENTOS EN MEDICINA DE TRATAMIENTO</b>	<b>3 484</b>	<b>0</b>	<b>1 052</b>	<b>2 432</b>
DIÁLISIS	787	0	12	775
FISIOTERAPIA	121	0	121	0
INHALOTERAPIA	2 338	0	785	1 553
QUIMIOTERAPIA	40	0	0	40
REHABILITACIÓN	83	0	22	61
OTROS TRATAMIENTOS	115	0	112	3
<b>PERSONAS ATENDIDAS</b>	<b>1 487</b>	<b>0</b>	<b>283</b>	<b>1 204</b>
DIÁLISIS	101	0	2	99
FISIOTERAPIA	17	0	17	0
INHALOTERAPIA	1 284	0	251	1 033
QUIMIOTERAPIA	32	0	0	32
REHABILITACIÓN	40	0	3	37
OTROS TRATAMIENTOS	13	0	10	3

FUENTE: INEGI. Estadísticas de Salud.

**EGRESOS HOSPITALARIOS EN ESTABLECIMIENTOS PARTICULARES  
DE SALUD CON SERVICIO DE HOSPITALIZACIÓN  
POR LOS CINCO PRINCIPALES DIAGNÓSTICOS  
DE EGRESO SEGÚN SEXO  
2004**

CUADRO 5.28

CAPÍTULO CIE-10	DIAGNÓSTICO DE EGRESO	TOTAL	HOMBRES	MUJERES
	<b>TOTAL</b>	<b>5 073</b>	<b>1 926</b>	<b>3 147</b>
234-244	EMBARAZO, PARTO Y PUERPERIO	992	NA	992
001-057	CIERTAS ENFERMEDADES INFECCIOSAS Y PARASITARIAS	692	366	326
180-197	ENFERMEDADES DEL SISTEMA DIGESTIVO	679	352	327
211-233	ENFERMEDADES DEL SISTEMA GENITOURINARIO	439	152	287
165-179	ENFERMEDADES DEL SISTEMA RESPIRATORIO	532	287	245
	RESTO DE LOS DIAGNÓSTICOS	1 739	769	970

NOTA: La denominación de los diagnósticos corresponde a los capítulos establecidos en la lista de tabulación para la morbilidad de la *Clasificación Internacional de Enfermedades (CIE)* en su 10a. revisión.

FUENTE: INEGI. Estadísticas de Salud.

**POBLACIÓN TOTAL POR MUNICIPIO Y SEXO  
SEGÚN CONDICIÓN DE DISCAPACIDAD  
Al 14 de febrero de 2000**

CUADRO 5.29

MUNICIPIO SEXO	TOTAL	SIN DISCA- PACIDAD	CON DISCAPACIDAD a/							NO ESPE- CIFI- CADA	
			SUB- TOTAL	MOTRIZ	AUDI- TIVA	DEL LEN- GUAJE	VISUAL	MENTAL	OTRA		
<b>ESTADO</b>	<b>424 041</b>	<b>411 424</b>	<b>6 835</b>	<b>3 282</b>	<b>952</b>	<b>297</b>	<b>1 518</b>	<b>1 295</b>	<b>43</b>	<b>30</b>	<b>5 782</b>
HOMBRES	216 250	209 614	3 668	1 703	531	154	789	743	22	21	2 968
MUJERES	207 791	201 810	3 167	1 579	421	143	729	552	21	9	2 814
<b>CABOS, LOS</b>	<b>105 469</b>	<b>102 253</b>	<b>1 123</b>	<b>538</b>	<b>150</b>	<b>59</b>	<b>233</b>	<b>229</b>	<b>9</b>	<b>8</b>	<b>2 093</b>
HOMBRES	55 756	54 078	597	275	78	28	131	123	5	6	1 081
MUJERES	49 713	48 175	526	263	72	31	102	106	4	2	1 012
<b>COMONDÚ</b>	<b>63 864</b>	<b>62 059</b>	<b>1 131</b>	<b>538</b>	<b>164</b>	<b>58</b>	<b>243</b>	<b>210</b>	<b>6</b>	<b>4</b>	<b>674</b>
HOMBRES	31 960	30 999	613	290	91	26	122	123	3	3	348
MUJERES	31 904	31 060	518	248	73	32	121	87	3	1	326
<b>LORETO</b>	<b>11 812</b>	<b>11 444</b>	<b>198</b>	<b>86</b>	<b>33</b>	<b>12</b>	<b>52</b>	<b>34</b>	<b>1</b>	<b>0</b>	<b>170</b>
HOMBRES	6 128	5 932	118	52	19	5	26	23	1	0	78
MUJERES	5 684	5 512	80	34	14	7	26	11	0	0	92
<b>MULEGÉ</b>	<b>45 989</b>	<b>44 445</b>	<b>804</b>	<b>360</b>	<b>149</b>	<b>34</b>	<b>163</b>	<b>179</b>	<b>1</b>	<b>2</b>	<b>740</b>
HOMBRES	23 593	22 767	447	185	93	23	90	107	0	0	379
MUJERES	22 396	21 678	357	175	56	11	73	72	1	2	361
<b>PAZ, LA</b>	<b>196 907</b>	<b>191 223</b>	<b>3 579</b>	<b>1 760</b>	<b>456</b>	<b>134</b>	<b>827</b>	<b>643</b>	<b>26</b>	<b>16</b>	<b>2 105</b>
HOMBRES	98 813	95 838	1 893	901	250	72	420	367	13	12	1 082
MUJERES	98 094	95 385	1 686	859	206	62	407	276	13	4	1 023

a/ La suma de los distintos tipos de discapacidad puede ser mayor al subtotal, debido a aquella población que presenta más de una discapacidad.

FUENTE: INEGI. Baja California Sur, XII Censo General de Población y Vivienda 2000; Tabulados Básicos.

**POBLACIÓN CON DISCAPACIDAD  
POR MUNICIPIO**  
Al 14 de febrero de 2000  
(Porcentaje)

Gráfica 5.6

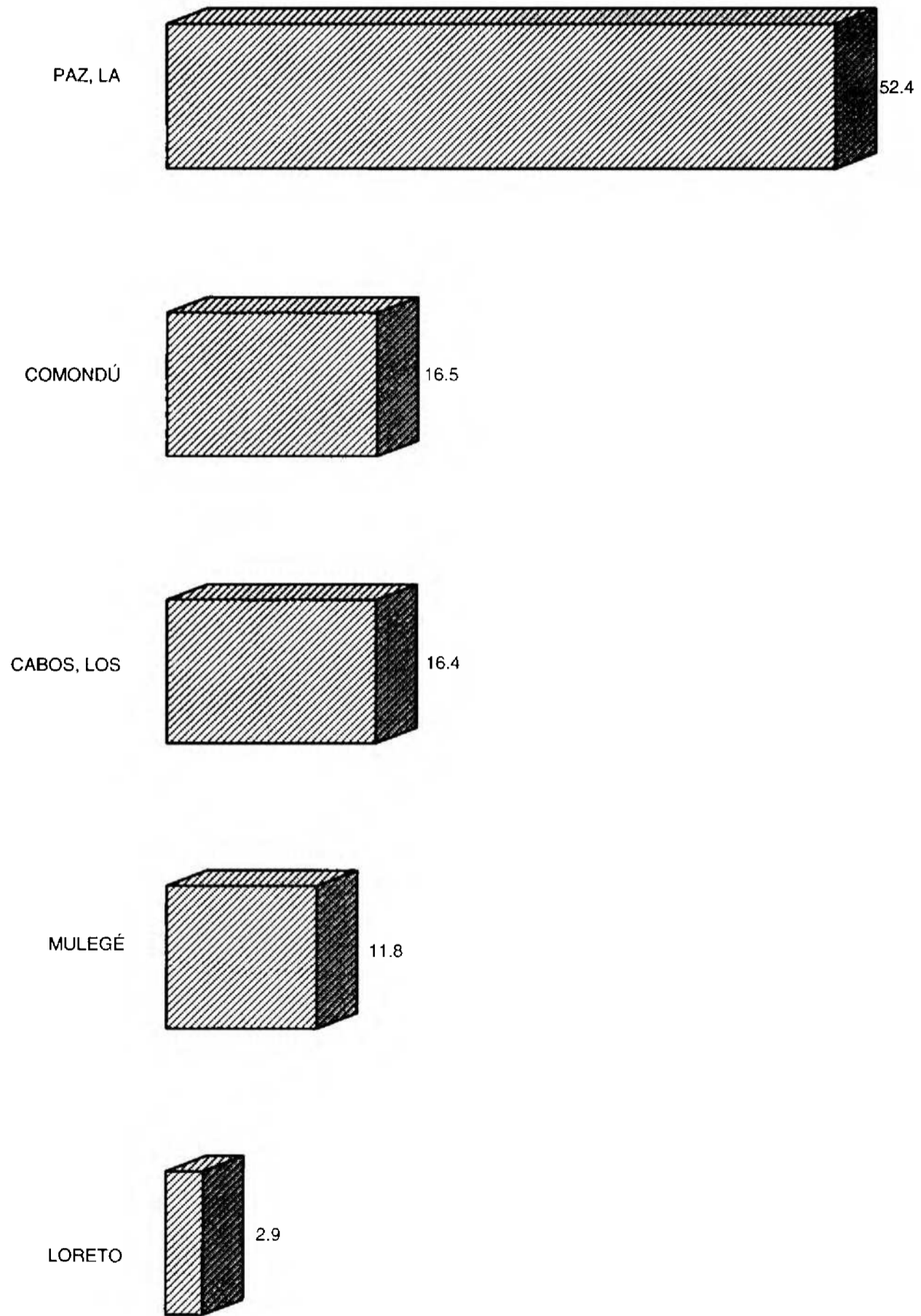

FUENTE: Cuadro 5.29

**INVERSIÓN PÚBLICA AUTORIZADA Y EJERCIDA EN EL SECTOR SALUD  
POR NIVEL DE GOBIERNO Y PROGRAMA  
2004**

CUADRO 5.30

(Miles de pesos)

NIVEL DE GOBIERNO PROGRAMA	INVERSIÓN PÚBLICA AUTORIZADA	INVERSIÓN PÚBLICA EJERCIDA
<b>TOTAL</b>	<b>2 102 124.8</b>	<b>2 102 124.8</b>
FEDERAL	1 984 886.7	1 984 886.7
SERVICIOS DE PERSONAL	738 107.0	738 107.0
CRÉDITOS, PENSIONES Y PRESTACIONES ECONÓMICAS	569 801.6	569 801.6
RECURSOS HUMANOS	328 277.1	328 277.1
CONSUMO DE BIENES	124 423.0	124 423.0
SERVICIOS GENERALES	117 348.0	117 348.0
RECURSOS FINANCIEROS	44 245.7	44 245.7
PROGRAMA DE CONSTRUCCIONES IMSS 2004	27 253.9	27 253.9
CONSERVACIÓN	12 866.0	12 866.0
SEGURO POPULAR	11 993.1	11 993.1
ATENCIÓN A POBLACIÓN	4 670.2	4 670.2
OPORTUNIDADES	3 433.0	3 433.0
INFRAESTRUCTURA HOSPITALARIA	2 413.7	2 413.7
PROTECCIÓN A LA INFANCIA	54.4	54.4
ESTATAL	77 882.4	77 882.4
RECURSOS FINANCIEROS	48 088.2	48 088.2
RECURSOS HUMANOS	17 261.8	17 261.8
INFRAESTRUCTURA HOSPITALARIA	7 109.1	7 109.1
ATENCIÓN A POBLACIÓN	5 303.3	5 303.3
GASTOS ADMINISTRATIVOS	120.0	120.0
PARTICIPANTES a/	39 355.7	39 355.7
RECURSOS FINANCIEROS	20 354.7	20 354.7
RECURSOS HUMANOS	16 454.5	16 454.5
SEGURO POPULAR	2 546.5	2 546.5

a/ Se refiere a la aportación de recursos de los propios beneficiarios.

## 6. Educación y Cultura

---

6.1	Población de 15 y Más Años por Grupo Quinquenal de Edad según Condición de Alfabetismo y Sexo Al 14 de febrero de 2000	151
6.2	Población de 15 y Más Años por Municipio según Condición de Alfabetismo y Sexo Al 14 de febrero de 2000	151
6.3	Población de 6 a 14 Años por Edad Desplegada según Aptitud para Leer y Escribir, y Sexo Al 14 de febrero de 2000	152
6.4	Población de 6 a 14 Años por Municipio según Aptitud para Leer y Escribir, y Sexo Al 14 de febrero de 2000	153
6.5	Población de 5 a 14 Años por Municipio según Condición de Asistencia Escolar y Sexo Al 14 de febrero de 2000	155
6.6	Población de 5 y Más Años por Municipio y Sexo según Nivel de Instrucción Al 14 de febrero de 2000	156
6.7	Población de 5 y Más Años por Municipio y Sexo según Condición de Habla Indígena Al 14 de febrero de 2000	157
6.8	Población de 5 y Más Años que Habla Alguna Lengua Indígena por Tipo de Lengua según Condición de Habla Española y Sexo Al 14 de febrero de 2000	158
6.9	Población Atendida, Docentes y Centros de Desarrollo Infantil en Educación Inicial a Inicio de Cursos por Municipio y Sostenimiento Administrativo Ciclo escolar 2003/04	161

6.10	Alumnos Inscritos, Personal Docente, Escuelas y Aulas en Educación Básica y Media Superior de la Modalidad Escolarizada a Inicio de Cursos por Nivel Educativo y Sostenimiento Administrativo Ciclo escolar 2003/04	163
6.11	Alumnos Inscritos, Existencias, Aprobados y Egresados, Personal Docente y Escuelas en Educación Básica y Media Superior de la Modalidad Escolarizada a Fin de Cursos por Nivel Educativo y Sostenimiento Administrativo Ciclo escolar 2003/04	164
6.12	Alumnos Inscritos, Existencias, Aprobados y Egresados, Personal Docente y Escuelas en Educación Básica y Media Superior de la Modalidad Escolarizada a Fin de Cursos por Municipio y Nivel Educativo Ciclo escolar 2003/04	167
6.13	Alumnos Inscritos y Egresados en Bachillerato del Sistema Abierto a Fin de Cursos en el Municipio de La Paz Ciclo Escolar 2003/04	168
6.14	Alumnos Inscritos, Egresados y Titulados en Educación Superior por Modalidad y Nivel Educativo 2004	169
6.15	Alumnos Inscritos y Egresados del Tecnológico Superior de Ciudad Constitución en el Nivel Técnico Superior Universitario de la Modalidad Escolarizada por Carrera 2004	170
6.16	Alumnos Inscritos, Egresados y Titulados en el Nivel Superior Licenciatura de Educación Normal de la Modalidad Escolarizada por Escuela y Carrera 2004	170
6.17	Alumnos Inscritos, Egresados y Titulados en el Nivel Superior Licenciatura de las Universidades y Tecnológicos de la Modalidad Escolarizada por Institución y Carrera 2004	171



6.18	Alumnos Inscritos, Egresados y Titulados en el Nivel Superior Posgrado de la Modalidad Escolarizada por Institución y Posgrado 2004	175
6.19	Alumnos Inscritos, Egresados y Titulados en la Universidad Pedagógica Nacional de la Modalidad No Escolarizada de la Licenciatura en Educación por municipio 2004	177
6.20	Adultos Incorporados y Alfabetizados, y Alfabetizadores en Educación para Adultos por Municipio 2004	178
6.21	Adultos Atendidos en Primaria y Secundaria, y Certificados Emitidos en Educación para Adultos por Municipio 2004	178
6.22	Alumnos Inscritos, Existencias y Aprobados, Personal Docente y Escuelas en Formación para el Trabajo a Fin de Cursos por Municipio y Sostenimiento Administrativo Ciclo escolar 2003/04	179
6.23	Alumnos Atendidos, Personal Docente y de Apoyo en Educación Especial a Fin de Cursos por Municipio y Tipo de Servicio Ciclo escolar 2003/04	180
6.24	Planteles, Aulas, Bibliotecas, Laboratorios, Talleres y Anexos en Uso a Fin de Cursos por Nivel Educativo Ciclo escolar 2002/03	181
6.25	Planteles, Aulas, Bibliotecas, Laboratorios, Talleres y Anexos en Uso a Fin de Cursos por Municipio Ciclo escolar 2002/03	181
6.26	Bibliotecas Públicas, Personal Ocupado, Títulos, Libros en Existencia, Obras Consultadas y Usuarios por Municipio 2004	182
6.27	Actividades Realizadas y Asistentes en el Programa de Fomento a la Lectura en las Bibliotecas Públicas por Municipio según Grandes Grupos de Edad Al 31 de diciembre de 2004	182

6.28 Inversión Pública Autorizada y Ejercida en el Sector  
Educación por Nivel de Gobierno y Principales  
Programas  
2004  
(Miles de pesos)

183

## 6. EDUCACIÓN Y CULTURA

**POBLACIÓN DE 15 Y MÁS AÑOS POR GRUPO QUINQUENAL DE EDAD SEGÚN CONDICIÓN DE ALFABETISMO Y SEXO**  
Al 14 de febrero de 2000

CUADRO 6.1

GRUPO DE EDAD	TOTAL	ALFABETA		ANALFABETA		NO ESPECIFICADA	
		HOMBRES	MUJERES	HOMBRES	MUJERES	HOMBRES	MUJERES
<b>TOTAL</b>	<b>284 984</b>	<b>139 413</b>	<b>133 289</b>	<b>5 620</b>	<b>6 353</b>	<b>172</b>	<b>137</b>
15 A 19 AÑOS	42 376	21 515	20 152	393	289	14	13
20 A 24 AÑOS	42 278	20 828	20 539	486	376	31	18
25 A 29 AÑOS	40 264	19 965	19 509	390	366	18	16
30 A 34 AÑOS	35 609	17 629	17 122	383	439	24	12
35 A 39 AÑOS	31 282	15 244	14 947	518	550	16	7
40 A 44 AÑOS	25 053	12 284	11 692	467	592	8	10
45 A 49 AÑOS	18 593	9 234	8 260	463	620	5	11
50 A 54 AÑOS	14 109	6 821	6 186	499	582	9	12
55 A 59 AÑOS	10 631	5 053	4 591	436	541	3	7
60 A 64 AÑOS	8 248	3 898	3 440	385	511	11	3
65 Y MÁS AÑOS	16 541	6 942	6 851	1 200	1 487	33	28

NOTA: El Censo fue un levantamiento de derecho o *jure*, lo que significa censar a la población en su lugar de residencia habitual. El periodo de levantamiento de la información fue de dos semanas (del 7 al 18 de febrero de 2000), aunque para referir la información a un momento único se fijó una fecha censal: las cero horas del 14 de febrero del año 2000.

FUENTE: INEGI. Baja California Sur, XII Censo General de Población y Vivienda 2000; Tabulados Básicos.

**POBLACIÓN DE 15 Y MÁS AÑOS POR MUNICIPIO SEGÚN CONDICIÓN DE ALFABETISMO Y SEXO**  
Al 14 de febrero de 2000

CUADRO 6.2

MUNICIPIO	TOTAL	ALFABETA		ANALFABETA		NO ESPECIFICADA	
		HOMBRES	MUJERES	HOMBRES	MUJERES	HOMBRES	MUJERES
<b>ESTADO</b>	<b>284 984</b>	<b>139 413</b>	<b>133 289</b>	<b>5 620</b>	<b>6 353</b>	<b>172</b>	<b>137</b>
CABOS, LOS	69 471	35 916	30 816	1 248	1 411	34	46
COMONDÚ	41 779	19 310	19 508	1 401	1 537	10	13
LORETO	7 816	3 884	3 578	180	165	6	3
MULEGÉ	29 790	14 561	13 516	750	867	67	29
PAZ, LA	136 128	65 742	65 871	2 041	2 373	55	46

FUENTE: INEGI. Baja California Sur, XII Censo General de Población y Vivienda 2000; Tabulados Básicos.

**POBLACIÓN DE 15 Y MÁS AÑOS ANALFABETA  
POR MUNICIPIO**  
Al 14 de febrero de 2000  
(Porcentaje)

Gráfica 6.1

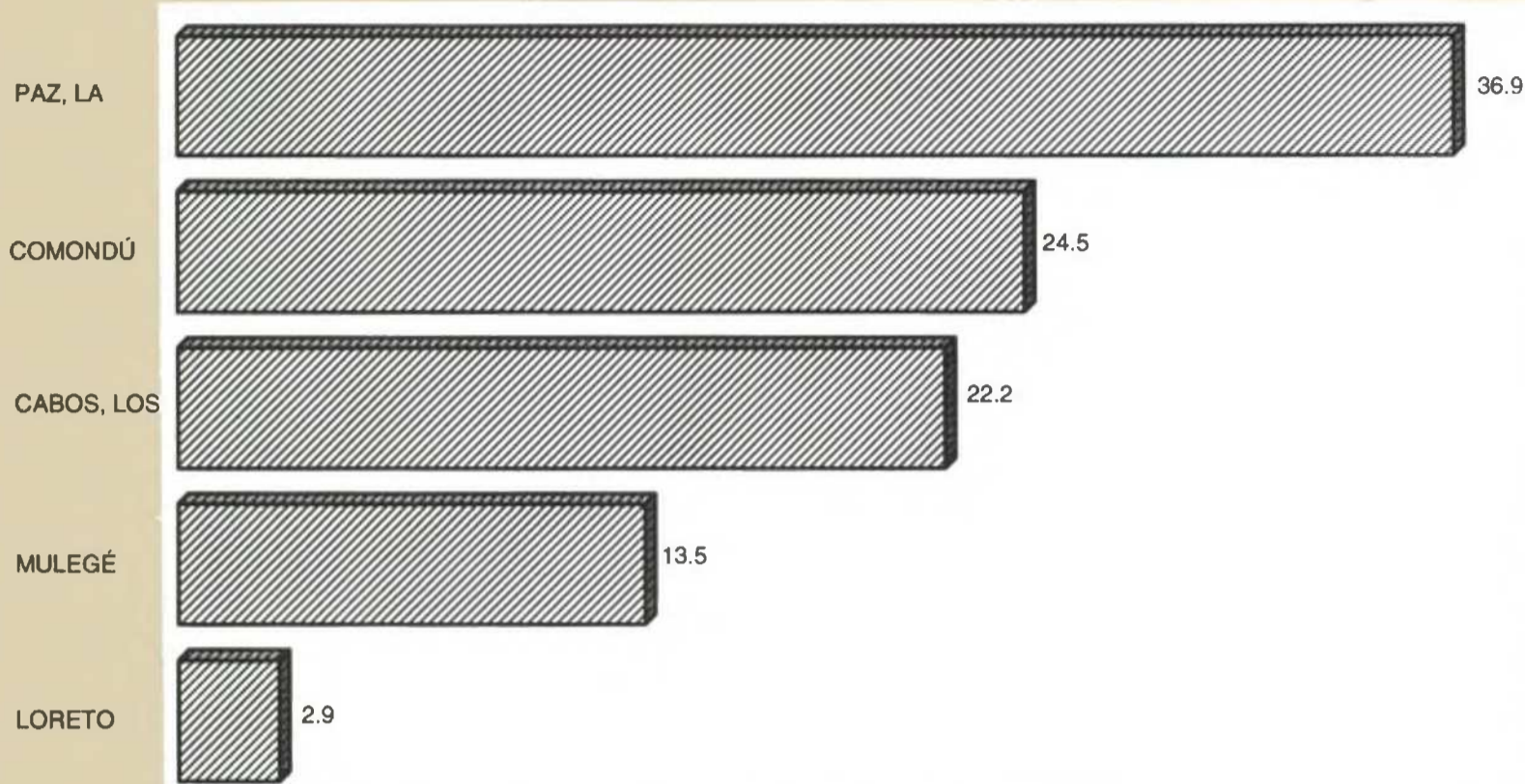

FUENTE: Cuadro 6.2

**POBLACIÓN DE 6 A 14 AÑOS POR EDAD DESPLEGADA  
SEGÚN APTITUD PARA LEER Y ESCRIBIR, Y SEXO**  
Al 14 de febrero de 2000

CUADRO 6.3

EDAD DESPLEGADA	TOTAL	SABE LEER Y ESCRIBIR		NO SABE LEER Y ESCRIBIR		NO ESPECIFICADA	
		HOMBRES	MUJERES	HOMBRES	MUJERES	HOMBRES	MUJERES
<b>TOTAL</b>	<b>79 971</b>	<b>36 294</b>	<b>35 223</b>	<b>4 266</b>	<b>3 786</b>	<b>200</b>	<b>202</b>
6 AÑOS	9 337	2 016	2 027	2 682	2 486	65	61
7 AÑOS	9 388	3 898	3 910	814	699	37	30
8 AÑOS	8 892	4 298	4 055	259	216	29	35
9 AÑOS	9 052	4 441	4 306	141	120	22	22
10 AÑOS	9 031	4 451	4 345	130	72	10	23
11 AÑOS	8 678	4 366	4 165	63	40	24	20
12 AÑOS	8 844	4 366	4 355	66	45	6	6
13 AÑOS	8 433	4 248	4 073	60	45	5	2
14 AÑOS	8 316	4 210	3 987	51	63	2	3

FUENTE: INEGI. Baja California Sur, XII Censo General de Población y Vivienda 2000; Tabulados Básicos.

**POBLACIÓN DE 5 A 14 AÑOS POR MUNICIPIO SEGÚN CONDICIÓN DE ASISTENCIA ESCOLAR Y SEXO**  
**Al 14 de febrero de 2000**

CUADRO 6.5

MUNICIPIO	TOTAL	ASISTE		NO ASISTE		NO ESPECIFICADA	
		HOMBRES	MUJERES	HOMBRES	MUJERES	HOMBRES	MUJERES
<b>ESTADO</b>	<b>89 231</b>	<b>41 622</b>	<b>40 214</b>	<b>3 305</b>	<b>3 009</b>	<b>545</b>	<b>536</b>
CABOS, LOS	21 443	9 910	9 398	904	875	185	171
COMONDÚ	14 632	6 717	6 594	588	565	86	82
LORETO	2 658	1 279	1 191	89	75	11	13
MULEGÉ	10 469	4 736	4 556	550	472	75	80
PAZ, LA	40 029	18 980	18 475	1 174	1 022	188	190

NOTA: De la población de 5 y más años fue seleccionado el grupo de 5 a 14 debido a que, según criterios internacionalmente aceptados, es la población en edad escolar y facilita el análisis de atención educativa a este segmento poblacional.

FUENTE: INEGI. *Baja California Sur, XII Censo General de Población y Vivienda 2000; Tabulados Básicos.*

**POBLACIÓN DE 5 A 14 AÑOS QUE NO ASISTE A LA ESCUELA POR MUNICIPIO**  
**Al 14 de febrero de 2000**  
(Porcentaje)

Gráfica 6.2

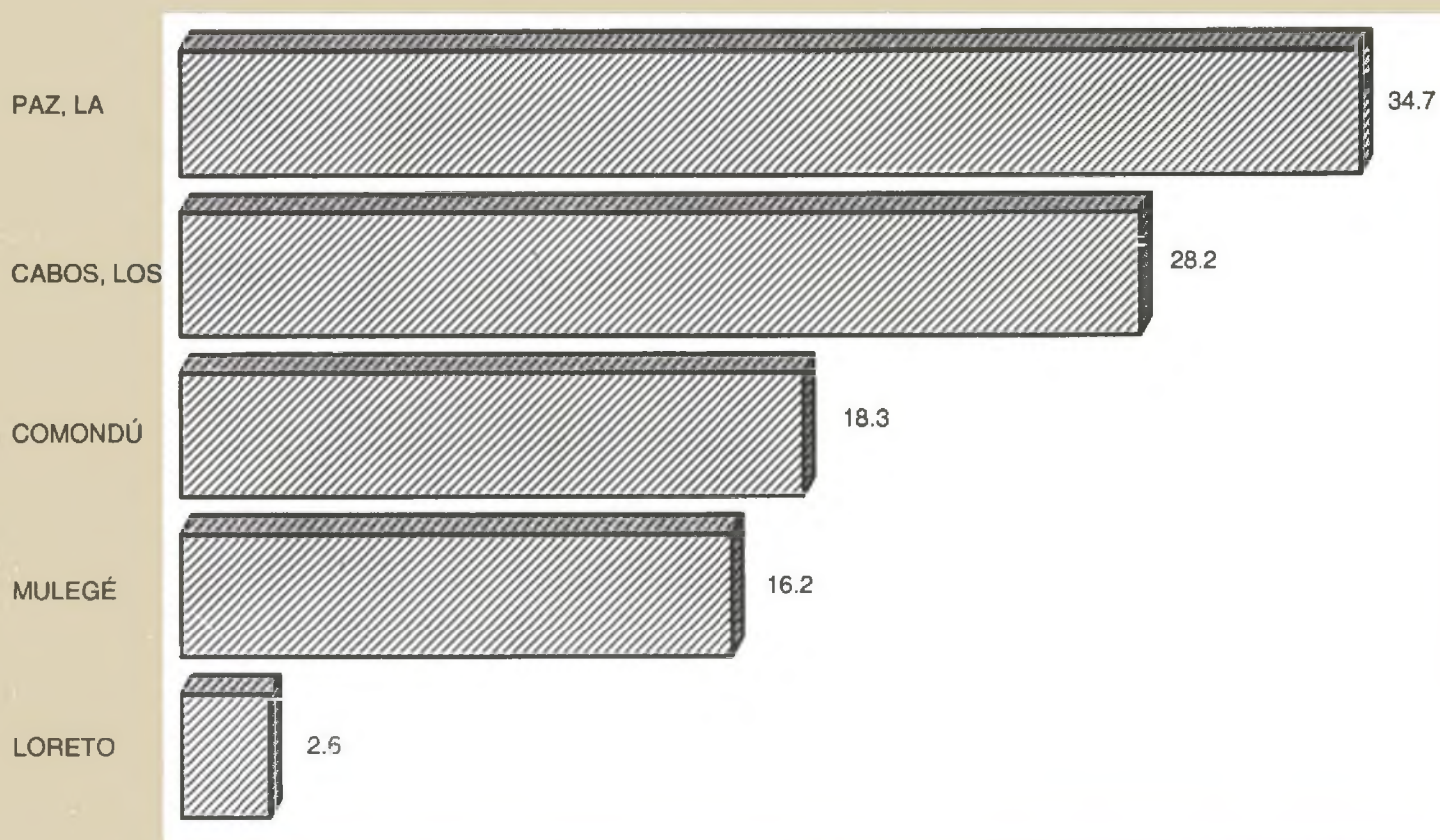

FUENTE: Cuadro 6.5

**POBLACIÓN DE 6 A 14 AÑOS POR MUNICIPIO  
SEGÚN APTITUD PARA LEER Y ESCRIBIR,  
Y SEXO  
Al 14 de febrero de 2000**

CUADRO 6.4

MUNICIPIO	TOTAL	SABE LEER Y ESCRIBIR		NO SABE LEER Y ESCRIBIR		NO ESPECIFICADA	
		HOMBRES	MUJERES	HOMBRES	MUJERES	HOMBRES	MUJERES
<b>ESTADO</b>	<b>79 971</b>	<b>36 294</b>	<b>35 223</b>	<b>4 266</b>	<b>3 786</b>	<b>200</b>	<b>202</b>
CABOS, LOS	18 912	8 593	8 148	1 055	962	76	78
6 AÑOS	2 545	579	579	702	637	23	25
7 AÑOS	2 448	1 001	1 032	193	188	18	16
8 AÑOS	2 197	1 061	1 003	59	52	15	7
9 AÑOS	2 224	1 065	1 079	32	29	8	11
10 AÑOS	2 125	1 088	987	24	17	4	5
11 AÑOS	1 969	1 032	901	13	9	7	7
12 AÑOS	1 923	989	909	8	12	1	4
13 AÑOS	1 727	870	840	12	5	0	0
14 AÑOS	1 754	908	818	12	13	0	3
COMONDÚ	13 254	6 038	5 966	627	553	38	32
6 AÑOS	1 412	295	309	394	386	17	11
7 AÑOS	1 517	650	644	124	92	5	2
8 AÑOS	1 450	701	674	35	30	4	6
9 AÑOS	1 494	766	687	20	13	4	4
10 AÑOS	1 498	737	731	18	5	1	6
11 AÑOS	1 548	747	776	10	7	5	3
12 AÑOS	1 514	747	752	9	5	1	0
13 AÑOS	1 417	687	714	9	6	1	0
14 AÑOS	1 404	708	679	8	9	0	0
LORETO	2 419	1 094	1 056	146	115	2	6
6 AÑOS	275	47	52	96	79	1	0
7 AÑOS	252	99	101	29	20	1	2
8 AÑOS	275	139	121	9	6	0	0
9 AÑOS	274	140	124	5	5	0	0
10 AÑOS	280	132	143	2	1	0	2
11 AÑOS	272	136	130	3	2	0	1

(Continúa)

**POBLACIÓN DE 6 A 14 AÑOS POR MUNICIPIO  
SEGÚN APTITUD PARA LEER Y ESCRIBIR,  
Y SEXO  
Al 14 de febrero de 2000**

CUADRO 6.4

MUNICIPIO	TOTAL	SABE LEER Y ESCRIBIR		NO SABE LEER Y ESCRIBIR		NO ESPECIFICADA	
		HOMBRES	MUJERES	HOMBRES	MUJERES	HOMBRES	MUJERES
12 AÑOS	282	132	149	0	1	0	0
13 AÑOS	259	145	112	1	0	0	1
14 AÑOS	250	124	124	1	1	0	0
MULEGÉ	9 403	4 168	4 038	615	537	22	23
6 AÑOS	1 088	226	198	353	295	6	10
7 AÑOS	1 024	386	415	107	109	5	2
8 AÑOS	1 046	487	462	50	40	2	5
9 AÑOS	1 084	527	499	30	25	3	0
10 AÑOS	1 057	524	485	27	18	1	2
11 AÑOS	1 002	481	497	11	5	4	4
12 AÑOS	1 019	493	505	13	8	0	0
13 AÑOS	1 035	513	490	15	16	1	0
14 AÑOS	1 048	531	487	9	21	0	0
PAZ, LA	35 983	16 401	16 015	1 823	1 619	62	63
6 AÑOS	4 017	869	889	1 137	1 089	18	15
7 AÑOS	4 147	1 762	1 718	361	290	8	8
8 AÑOS	3 924	1 910	1 795	106	88	8	17
9 AÑOS	3 976	1 943	1 917	54	48	7	7
10 AÑOS	4 071	1 970	1 999	59	31	4	8
11 AÑOS	3 887	1 970	1 861	26	17	8	5
12 AÑOS	4 106	2 005	2 040	36	19	4	2
13 AÑOS	3 995	2 033	1 917	23	18	3	1
14 AÑOS	3 860	1 939	1 879	21	19	2	0

FUENTE: INEGI. Baja California Sur, XII Censo General de Población y Vivienda 2000; Tabulados Básicos.

**POBLACIÓN DE 5 Y MÁS AÑOS POR MUNICIPIO  
Y SEXO SEGÚN NIVEL DE INSTRUCCIÓN  
Al 14 de febrero de 2000**

CUADRO 6.6

MUNICIPIO SEXO	TOTAL	SIN INSTRUC- CIÓN	CON INSTRUCCIÓN PRIMARIA							CON INSTRUC- CIÓN POST- PRIMARIA	NO ESPECI- FICADO
			1 GRADO	2 GRADOS	3 GRADOS	4 GRADOS	5 GRADOS	6 GRADOS	NO ESPECI- FICADA		
<b>ESTADO</b>	<b>374 215</b>	<b>39 365</b>	<b>14 229</b>	<b>17 011</b>	<b>22 437</b>	<b>18 035</b>	<b>16 376</b>	<b>57 925</b>	<b>248</b>	<b>186 520</b>	<b>2 069</b>
HOMBRES	190 677	19 856	7 435	8 795	11 480	8 940	8 131	29 576	139	95 485	840
MUJERES	183 538	19 509	6 794	8 216	10 957	9 095	8 245	28 349	109	91 035	1 229
<b>CABOS, LOS</b>	<b>90 914</b>	<b>9 673</b>	<b>3 463</b>	<b>4 112</b>	<b>5 517</b>	<b>4 416</b>	<b>3 906</b>	<b>15 677</b>	<b>135</b>	<b>43 369</b>	<b>646</b>
HOMBRES	48 197	4 921	1 778	2 173	2 959	2 287	2 060	8 442	76	23 228	273
MUJERES	42 717	4 752	1 685	1 939	2 558	2 129	1 846	7 235	59	20 141	373
<b>COMONDÚ</b>	<b>56 411</b>	<b>7 704</b>	<b>2 594</b>	<b>3 319</b>	<b>4 318</b>	<b>3 106</b>	<b>2 999</b>	<b>8 813</b>	<b>14</b>	<b>23 145</b>	<b>399</b>
HOMBRES	28 112	3 875	1 352	1 693	2 164	1 569	1 470	4 266	6	11 551	166
MUJERES	28 299	3 829	1 242	1 626	2 154	1 537	1 529	4 547	8	11 594	233
<b>LORETO</b>	<b>10 474</b>	<b>1 124</b>	<b>429</b>	<b>470</b>	<b>698</b>	<b>634</b>	<b>568</b>	<b>2 014</b>	<b>0</b>	<b>4 490</b>	<b>47</b>
HOMBRES	5 449	606	240	252	345	292	273	1 078	0	2 344	19
MUJERES	5 025	518	189	218	353	342	295	936	0	2 146	28
<b>MULEGÉ</b>	<b>40 259</b>	<b>5 053</b>	<b>1 800</b>	<b>2 164</b>	<b>2 853</b>	<b>2 366</b>	<b>2 088</b>	<b>6 921</b>	<b>12</b>	<b>16 816</b>	<b>186</b>
HOMBRES	20 739	2 592	930	1 148	1 481	1 195	1 014	3 656	7	8 644	72
MUJERES	19 520	2 461	870	1 016	1 372	1 171	1 074	3 265	5	8 172	114
<b>PAZ, LA</b>	<b>176 157</b>	<b>15 811</b>	<b>5 943</b>	<b>6 946</b>	<b>9 051</b>	<b>7 513</b>	<b>6 815</b>	<b>24 500</b>	<b>87</b>	<b>98 700</b>	<b>791</b>
HOMBRES	88 180	7 862	3 135	3 529	4 531	3 597	3 314	12 134	50	49 718	310
MUJERES	87 977	7 949	2 808	3 417	4 520	3 916	3 501	12 366	37	48 982	481

FUENTE: INEGI. Baja California Sur, XII Censo General de Población y Vivienda 2000; Tabulados Básicos.



**POBLACIÓN DE 5 Y MÁS AÑOS POR MUNICIPIO Y SEXO  
SEGÚN CONDICIÓN DE HABLA INDÍGENA  
Al 14 de febrero de 2000**

CUADRO 6.7

MUNICIPIO SEXO	TOTAL	HABLA LENGUA INDÍGENA			NO HABLA LENGUA INDÍGENA	NO ESPECI- FICADA
		HABLA ESPAÑOL	NO HABLA ESPAÑOL	NO ESPECI- FICADA		
<b>ESTADO</b>	<b>374 215</b>	<b>4 985</b>	<b>147</b>	<b>221</b>	<b>366 523</b>	<b>2 339</b>
HOMBRES	190 677	2 906	44	96	186 392	1 239
MUJERES	183 538	2 079	103	125	180 131	1 100
<b>CABOS, LOS</b>	<b>90 914</b>	<b>1 640</b>	<b>3</b>	<b>78</b>	<b>88 271</b>	<b>922</b>
HOMBRES	48 197	1 001	1	42	46 664	489
MUJERES	42 717	639	2	36	41 607	433
<b>COMONDÚ</b>	<b>56 411</b>	<b>429</b>	<b>12</b>	<b>24</b>	<b>55 687</b>	<b>259</b>
HOMBRES	28 112	253	4	8	27 712	135
MUJERES	28 299	176	8	16	27 975	124
<b>LORETO</b>	<b>10 474</b>	<b>67</b>	<b>1</b>	<b>2</b>	<b>10 370</b>	<b>34</b>
HOMBRES	5 449	40	0	1	5 391	17
MUJERES	5 025	27	1	1	4 979	17
<b>MULEGÉ</b>	<b>40 259</b>	<b>1 139</b>	<b>32</b>	<b>61</b>	<b>38 622</b>	<b>405</b>
HOMBRES	20 739	645	6	25	19 840	223
MUJERES	19 520	494	26	36	18 782	182
<b>PAZ, LA</b>	<b>176 157</b>	<b>1 710</b>	<b>99</b>	<b>56</b>	<b>173 573</b>	<b>719</b>
HOMBRES	88 180	967	33	20	86 785	375
MUJERES	87 977	743	66	36	86 788	344

FUENTE: INEGI. Baja California Sur, XII Censo General de Población y Vivienda 2000; Tabulados Básicos.

**POBLACIÓN DE 5 Y MÁS AÑOS QUE HABLA LENGUA INDÍGENA POR MUNICIPIO**  
**Al 14 de febrero de 2000**  
 (Porcentaje)

Gráfica 6.3

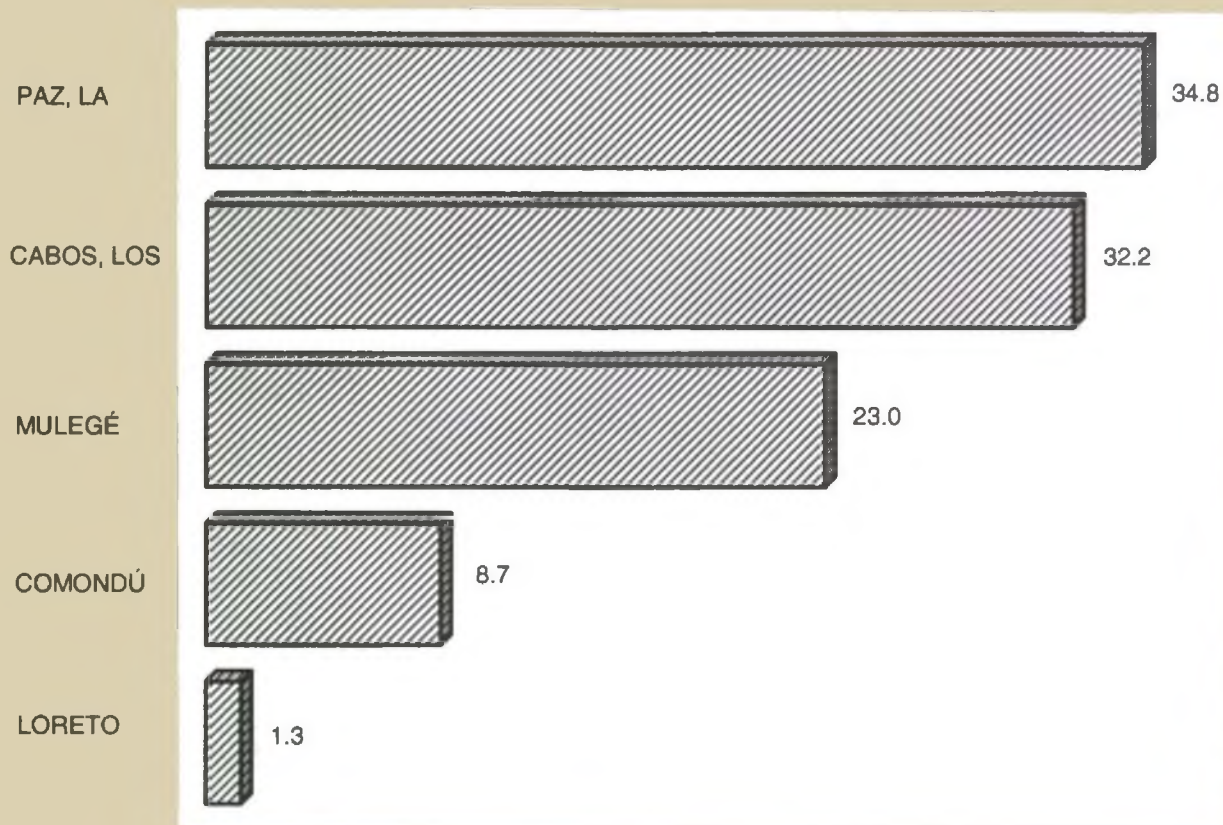

FUENTE: Cuadro 6.7

**POBLACIÓN DE 5 Y MÁS AÑOS QUE HABLA ALGUNA LENGUA INDÍGENA POR TIPO DE LENGUA SEGÚN CONDICIÓN DE HABLA ESPAÑOLA Y SEXO**  
**Al 14 de febrero de 2000**

CUADRO 6.8

TIPO DE LENGUA	TOTAL	HABLA ESPAÑOL		NO HABLA ESPAÑOL		NO ESPECIFICADA	
		HOMBRES	MUJERES	HOMBRES	MUJERES	HOMBRES	MUJERES
<b>TOTAL</b>	<b>5 353</b>	<b>2 906</b>	<b>2 079</b>	<b>44</b>	<b>103</b>	<b>96</b>	<b>125</b>
AGUACATECO	2	1	1	0	0	0	0
AMUZGO	126	65	28	9	14	7	3
CORA	47	25	21	0	0	0	1
CUICATECO	2	1	0	0	0	0	1
CHATINO	15	10	5	0	0	0	0
CHINANTECO	24	14	8	1	0	1	0

(Continúa)

**POBLACIÓN DE 5 Y MÁS AÑOS QUE HABLA ALGUNA LENGUA INDÍGENA  
POR TIPO DE LENGUA SEGÚN CONDICIÓN DE HABLA ESPAÑOLA  
Y SEXO**

CUADRO 6.8

Al 14 de febrero de 2000

TIPO DE LENGUA	TOTAL	HABLA ESPAÑOL		NO HABLA ESPAÑOL		NO ESPECIFICADA	
		HOMBRES	MUJERES	HOMBRES	MUJERES	HOMBRES	MUJERES
CHOL	6	6	0	0	0	0	0
CHONTAL	3	2	1	0	0	0	0
CHONTAL DE OAXACA	2	1	1	0	0	0	0
HUASTECO	15	10	4	0	0	0	1
HUAVE	8	7	1	0	0	0	0
HUICHOL	54	22	27	0	0	3	2
IXCATECO	1	1	0	0	0	0	0
KUMIAI	1	0	1	0	0	0	0
LACANDÓN	2	2	0	0	0	0	0
MAYA	75	45	30	0	0	0	0
MAYO	22	19	2	0	0	0	1
MAZAHUA	56	32	23	0	0	0	1
MAZATECO	48	26	20	1	0	1	0
MIXE	27	17	10	0	0	0	0
MIXTECO	1 955	947	847	24	68	20	49
MIXTECO DE LA COSTA	1	0	1	0	0	0	0
MIXTECO DE LA MIXTECA ALTA	103	47	49	0	2	1	4
MIXTECO DE LA MIXTECA BAJA	78	35	32	0	5	2	4
NÁHUATL	987	579	332	4	6	32	34
OTOMÍ	67	39	23	0	0	2	3
PAIPAI	1	0	1	0	0	0	0
PÁPAGO	3	3	0	0	0	0	0
POPOLOCA	63	43	16	0	0	3	1
POPOLUCA	5	4	1	0	0	0	0
PURÉPECHA	106	57	38	0	0	6	5
TARAHUMARA	69	46	21	0	0	2	0
TEPEHUA	1	1	0	0	0	0	0
TEPEHUÁN	8	5	3	0	0	0	0
TLAPANECO	77	47	20	3	4	0	3

(Continúa)

**POBLACIÓN DE 5 Y MÁS AÑOS QUE HABLA ALGUNA LENGUA INDÍGENA  
POR TIPO DE LENGUA SEGÚN CONDICIÓN DE HABLA ESPAÑOLA  
Y SEXO  
Al 14 de febrero de 2000**

CUADRO 6.8

TIPO DE LENGUA	TOTAL	HABLA ESPAÑOL		NO HABLA ESPAÑOL		NO ESPECIFICADA	
		HOMBRES	MUJERES	HOMBRES	MUJERES	HOMBRES	MUJERES
CHOL	6	6	0	0	0	0	0
CHONTAL	3	2	1	0	0	0	0
CHONTAL DE OAXACA	2	1	1	0	0	0	0
HUASTECO	15	10	4	0	0	0	1
HUAVE	8	7	1	0	0	0	0
HUICHOL	54	22	27	0	0	3	2
IXCATECO	1	1	0	0	0	0	0
KUMIAI	1	0	1	0	0	0	0
LACANDÓN	2	2	0	0	0	0	0
MAYA	75	45	30	0	0	0	0
MAYO	22	19	2	0	0	0	1
MAZAHUA	56	32	23	0	0	0	1
MAZATECO	48	26	20	1	0	1	0
MIXE	27	17	10	0	0	0	0
MIXTECO	1 955	947	847	24	68	20	49
MIXTECO DE LA COSTA	1	0	1	0	0	0	0
MIXTECO DE LA MIXTECA ALTA	103	47	49	0	2	1	4
MIXTECO DE LA MIXTECA BAJA	78	35	32	0	5	2	4
NÁHUATL	987	579	332	4	6	32	34
OTOMÍ	67	39	23	0	0	2	3
PAIPAI	1	0	1	0	0	0	0
PÁPAGO	3	3	0	0	0	0	0
POPOLOCA	63	43	16	0	0	3	1
POPOLUCA	5	4	1	0	0	0	0
PURÉPECHA	106	57	38	0	0	6	5
TARAHUMARA	69	46	21	0	0	2	0
TEPEHUA	1	1	0	0	0	0	0
TEPEHUÁN	8	5	3	0	0	0	0
TLAPANECO	77	47	20	3	4	0	3

(Continúa)

**POBLACIÓN DE 5 Y MÁS AÑOS QUE HABLA ALGUNA LENGUA INDÍGENA  
POR TIPO DE LENGUA SEGÚN CONDICIÓN DE HABLA ESPAÑOLA**

CUADRO 6.8

**Y SEXO**

**Al 14 de febrero de 2000**

TIPO DE LENGUA	TOTAL	HABLA ESPAÑOL		NO HABLA ESPAÑOL		NO ESPECIFICADA	
		HOMBRES	MUJERES	HOMBRES	MUJERES	HOMBRES	MUJERES
TOJOLABAL	3	1	2	0	0	0	0
TOTONACA	37	24	11	0	0	0	2
TRIQUI	113	62	46	1	3	0	1
TZELTAL	6	5	1	0	0	0	0
TZOTZIL	12	6	6	0	0	0	0
YAQUI	25	20	5	0	0	0	0
ZAPOTECO	606	357	236	1	1	7	4
ZAPOTECO DEL RINCÓN	1	1	0	0	0	0	0
ZAPOTECO SUREÑO	4	2	2	0	0	0	0
ZOQUE	2	1	1	0	0	0	0
OTRAS LENGUAS INDÍGENAS DE MÉXICO	3	0	3	0	0	0	0
OTRAS LENGUAS INDÍGENAS DE AMÉRICA	6	5	1	0	0	0	0
NO ESPECIFICADO	475	263	198	0	0	9	5

FUENTE: INEGI. Baja California Sur, XII Censo General de Población y Vivienda 2000; Tabulados Básicos.

**POBLACIÓN ATENDIDA, DOCENTES Y CENTROS DE DESARROLLO INFANTIL  
EN EDUCACIÓN INICIAL A INICIO DE CURSOS POR MUNICIPIO**

CUADRO 6.9

**Y SOSTENIMIENTO ADMINISTRATIVO**

**Ciclo escolar 2003/04**

MUNICIPIO SOSTENIMIENTO	POBLACIÓN ATENDIDA				DOCENTES a/	CENTROS DE DESARROLLO INFANTIL
	TOTAL	LACTANTES b/	MATERNALES c/	PREESCOLARES d/		
<b>ESTADO</b>	<b>2 897</b>	<b>630</b>	<b>1 632</b>	<b>635</b>	<b>48</b>	<b>27</b>
FEDERAL	1 466	315	842	309	27	12
ESTATAL	769	155	449	165	6	8
PARTICULAR	662	160	341	161	15	7

(Continúa)

**POBLACIÓN ATENDIDA, DOCENTES Y CENTROS DE DESARROLLO INFANTIL  
EN EDUCACIÓN INICIAL A INICIO DE CURSOS POR MUNICIPIO  
Y SOSTENIMIENTO ADMINISTRATIVO  
Ciclo escolar 2003/04**

CUADRO 6.9

MUNICIPIO SOSTENIMIENTO	POBLACIÓN ATENDIDA				DOCENTES a/	CENTROS DE DESARROLLO INFANTIL
	TOTAL	LACTANTES b/	MATERNALES c/	PREESCOLARES d/		
CABOS, LOS	426	110	295	21	5	5
FEDERAL	317	73	223	21	5	3
ESTATAL	73	19	54	0	0	1
PARTICULAR	36	18	18	0	0	1
COMONDÚ	210	47	103	60	1	2
FEDERAL	112	27	49	36	0	1
ESTATAL	98	20	54	24	1	1
MULEGÉ	167	23	83	61	0	2
ESTATAL	167	23	83	61	0	2
PAZ, LA	2 094	450	1 151	493	42	18
FEDERAL	1 037	215	570	252	22	8
ESTATAL	431	93	258	80	5	4
PARTICULAR	626	142	323	161	15	6

NOTA: El Sistema Educativo Nacional proporciona el servicio de educación inicial a niños de 45 días de nacidos a 5 años 11 meses de edad, hijos de madres trabajadoras, a fin de favorecer su desarrollo integral en los aspectos: físico, cognoscitivo, afectivo y social.

a/ Incluye personal directivo con grupo.

b/ Se considera a la población de 45 días a 1 año once meses de edad.

c/ Se considera a la población de 2 a 3 años once meses de edad.

d/ Se considera a la población de 4 a 5 años once meses de edad.

FUENTE: SEP, Dirección General de Servicios Coordinados de Educación Pública en el Estado. Dirección General de Planeación Educativa; Departamento de Sistemas de Información y Estadística.

**ALUMNOS INSCRITOS, PERSONAL DOCENTE, ESCUELAS Y AULAS EN EDUCACIÓN  
BÁSICA Y MEDIA SUPERIOR DE LA MODALIDAD ESCOLARIZADA A INICIO  
DE CURSOS POR NIVEL EDUCATIVO Y SOSTENIMIENTO  
ADMINISTRATIVO  
Ciclo escolar 2003/04**

CUADRO 6.10

NIVEL SOSTENIMIENTO	ALUMNOS INSCRITOS	PERSONAL DOCENTE a/	ESCUELAS b/	AULAS c/
<b>TOTAL</b>	<b>127 629</b>	<b>6 355</b>	<b>885</b>	<b>3 862</b>
FEDERAL	11 945	825	187	223
ESTATAL	106 918	4 819	615	3 266
PARTICULAR	8 766	711	83	373
<b>PREESCOLAR</b>	<b>17 296</b>	<b>744</b>	<b>286</b>	<b>791</b>
FEDERAL d/	746	96	91	ND
ESTATAL e/	15 045	564	166	669
PARTICULAR f/	1 505	84	29	122
<b>PRIMARIA</b>	<b>65 025</b>	<b>2 470</b>	<b>407</b>	<b>2 132</b>
FEDERAL g/	405	71	70	ND
ESTATAL	60 206	2 220	309	1 989
PARTICULAR	4 414	179	28	143
<b>SECUNDARIA h/</b>	<b>26 243</b>	<b>1 758</b>	<b>126</b>	<b>614</b>
FEDERAL i/	11	2	1	1
ESTATAL	24 893	1 574	112	533
PARTICULAR	1 339	182	13	80
<b>PROFESIONAL TÉCNICO</b>	<b>1 573</b>	<b>107</b>	<b>7</b>	<b>1</b>
FEDERAL	55	11	1	1
ESTATAL	1 436	90	4	ND
PARTICULAR	82	6	2	ND

(Continúa)

**ALUMNOS INSCRITOS, PERSONAL DOCENTE, ESCUELAS Y AULAS EN EDUCACIÓN BÁSICA Y MEDIA SUPERIOR DE LA MODALIDAD ESCOLARIZADA A INICIO DE CURSOS POR NIVEL EDUCATIVO Y SOSTENIMIENTO ADMINISTRATIVO**  
Ciclo escolar 2003/04

CUADRO 6.10

NIVEL SOSTENIMIENTO	ALUMNOS INSCRITOS	PERSONAL DOCENTE a/	ESCUELAS b/	AULAS c/
BACHILLERATO j/	17 492	1 276	59	324
FEDERAL	10 728	645	24	221
ESTATAL	5 338	371	24	75
PARTICULAR	1 426	260	11	28

a/ Incluye personal directivo con grupo.

b/ La cuantificación de escuelas está expresada mediante los turnos que ofrece un mismo plantel y no en términos de planta física.

c/ Se refiere exclusivamente a las aulas reportadas en uso.

d/ Comprende cursos comunitarios coordinados por el CONAFE (agrícola migrante y cursos comunitarios) y Secretaría de Marina.

e/ Comprende general y CENDI.

f/ Se refiere a general.

g/ Comprende cursos comunitarios coordinados por el CONAFE (cursos comunitarios y agrícola migrante).

h/ Comprende: general, para trabajadores, telesecundaria y técnica en sus modalidades: industrial, agropecuaria y pesquera.

i/ Se refiere a Secretaría de Marina.

j/ Comprende: general de tres años, Colegio de Bachilleres, por cooperación, Educación Media Superior a distancia y tecnológico (industrial, agropecuario y pesquero).

FUENTE: SEP, Dirección General de Servicios Coordinados de Educación Pública en el Estado. Dirección General de Planeación Educativa; Departamento de Sistemas de Información y Estadísticas.

**ALUMNOS INSCRITOS, EXISTENCIAS, APROBADOS Y EGRESADOS, PERSONAL DOCENTE Y ESCUELAS EN EDUCACIÓN BÁSICA Y MEDIA SUPERIOR DE LA MODALIDAD ESCOLARIZADA A FIN DE CURSOS POR NIVEL EDUCATIVO Y SOSTENIMIENTO ADMINISTRATIVO**  
Ciclo escolar 2003/04

CUADRO 6.11

NIVEL SOSTENIMIENTO	ALUMNOS INSCRITOS	ALUMNOS EXISTENCIAS	ALUMNOS APROBADOS a/	ALUMNOS EGRESADOS	PERSONAL DOCENTE b/	ESCUELAS c/
<b>TOTAL</b>	<b>138 370</b>	<b>127 208</b>	<b>115 517</b>	<b>28 974</b>	<b>5 445</b>	<b>884</b>
FEDERAL	12 602	10 571	6 171	2 102	659	175
ESTATAL	116 560	108 052	101 320	25 019	4 219	622
PARTICULAR	9 208	8 585	8 026	1 853	567	87
PREESCOLAR	18 850	17 055	17 051	8 976	706	280
FEDERAL d/	1 145	782	782	262	86	85
ESTATAL e/	16 115	14 750	14 746	8 116	545	166

(Continúa)



**ALUMNOS INSCRITOS, EXISTENCIAS, APROBADOS Y EGRESADOS, PERSONAL  
DOCENTE Y ESCUELAS EN EDUCACIÓN BÁSICA Y MEDIA SUPERIOR  
DE LA MODALIDAD ESCOLARIZADA A FIN DE CURSOS POR NIVEL  
EDUCATIVO Y SOSTENIMIENTO ADMINISTRATIVO  
Ciclo escolar 2003/04**

CUADRO 6.11

NIVEL SOSTENIMIENTO	ALUMNOS INSCRITOS	ALUMNOS EXISTENCIAS	ALUMNOS APROBADOS a/	ALUMNOS EGRESADOS	PERSONAL DOCENTE b/	ESCUELAS c/
PARTICULAR f/	1 590	1 523	1 523	598	75	29
PRIMARIA	69 443	64 580	62 591	9 482	2 431	405
FEDERAL g/	498	342	295	26	64	64
ESTATAL	64 168	59 746	57 841	8 833	2 188	310
PARTICULAR	4 777	4 492	4 455	623	179	31
SECUNDARIA h/	30 904	29 042	25 911	7 170	1 197	131
FEDERAL i/	12	12	12	3	1	1
ESTATAL	29 500	27 687	24 672	6 779	1 072	117
PARTICULAR	1 392	1 343	1 227	388	124	13
PROFESIONAL TÉCNICO	1 569	1 264	1 225	287	116	6
FEDERAL	92	92	92	0	16	1
ESTATAL	1 474	1 170	1 131	287	99	4
PARTICULAR	3	2	2	0	1	1
BACHILLERATO j/	17 604	15 267	8 739	3 059	995	62
FEDERAL	10 855	9 343	4 990	1 811	492	24
ESTATAL	5 303	4 699	2 930	1 004	315	25
PARTICULAR	1 446	1 225	819	244	188	13

a/ En el nivel preescolar se refiere a alumnos promovidos.

b/ Incluye personal directivo con grupo.

c/ La cuantificación de escuelas está expresada mediante los turnos que ofrece un mismo plantel y no en términos de planta física.

d/ Comprende: cursos comunitarios coordinados por el CONAFE (agrícola migrante, cursos comunitarios).

e/ Comprende general y CENDI.

f/ Se refiere a general.

g/ Comprende cursos comunitarios coordinados por el CONAFE (cursos comunitarios y agrícola migrante).

h/ Comprende: general, para trabajadores, telesecundaria y técnica en sus modalidades: industrial, agropecuaria y pesquera.

i/ Se refiere a Secretaría de Marina.

j/ Comprende: general de tres años, Colegio de Bachilleres, por cooperación, Educación Media Superior a distancia y tecnológico (industrial, agropecuario y pesquero).

FUENTE: SEP, Dirección General de Servicios Coordinados de Educación Pública en el Estado. Dirección General de Planeación Educativa; Departamento de Sistemas de Información y Estadística.

**ALUMNOS INSCRITOS, PERSONAL DOCENTE Y ESCUELAS EN EDUCACIÓN BÁSICA Y MEDIA SUPERIOR DE LA MODALIDAD ESCOLARIZADA A FIN DE CURSOS POR SOSTENIMIENTO ADMINISTRATIVO**

Gráfica 6.4

**Ciclo escolar 2003/04**  
(Porcentaje)

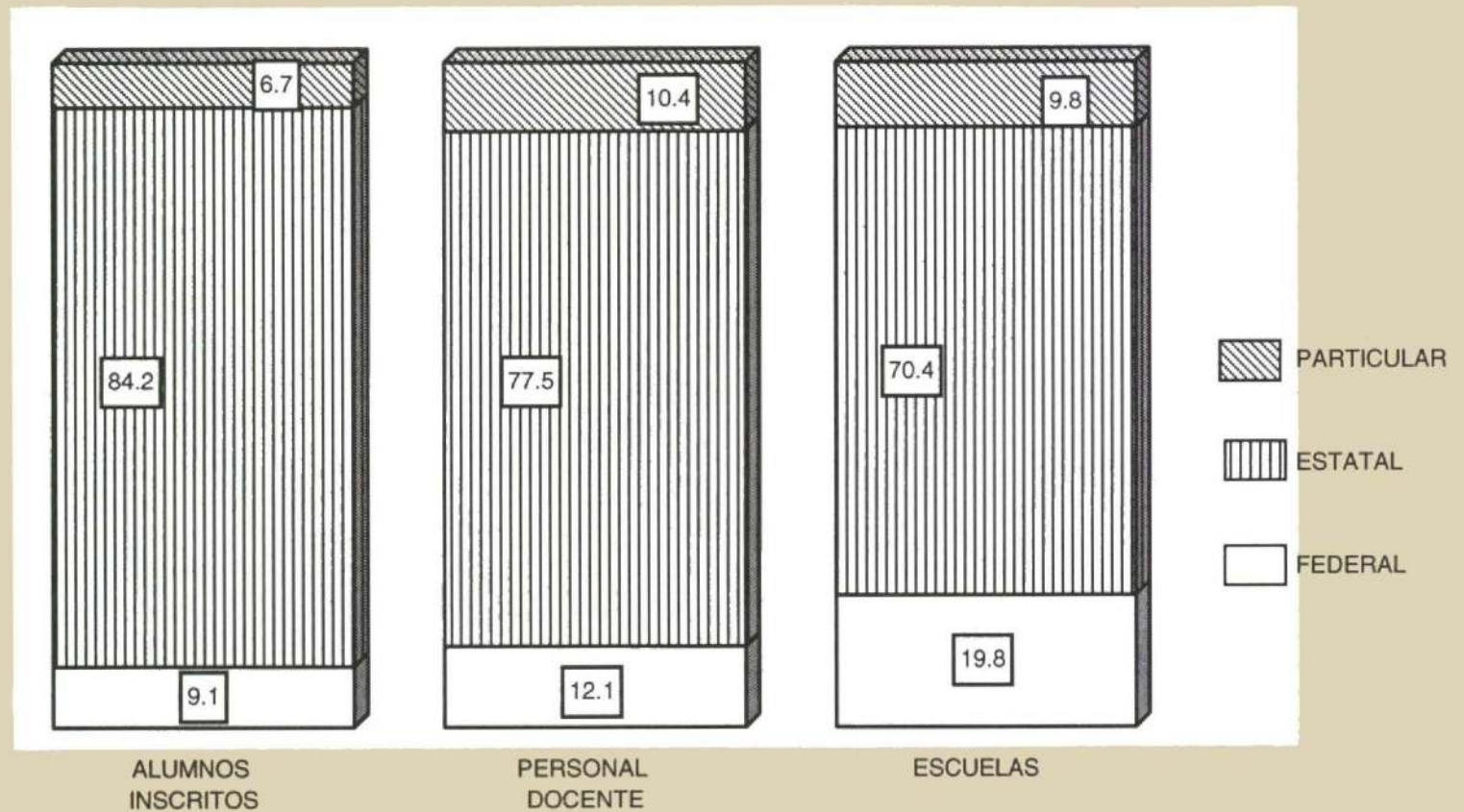

FUENTE: Cuadro 6.11

**ALUMNOS INSCRITOS, PERSONAL DOCENTE Y ESCUELAS EN EDUCACIÓN BÁSICA Y MEDIA SUPERIOR DE LA MODALIDAD ESCOLARIZADA A FIN DE CURSOS POR NIVEL EDUCATIVO**

Gráfica 6.5

**Ciclo escolar 2003/04**  
(Porcentaje)

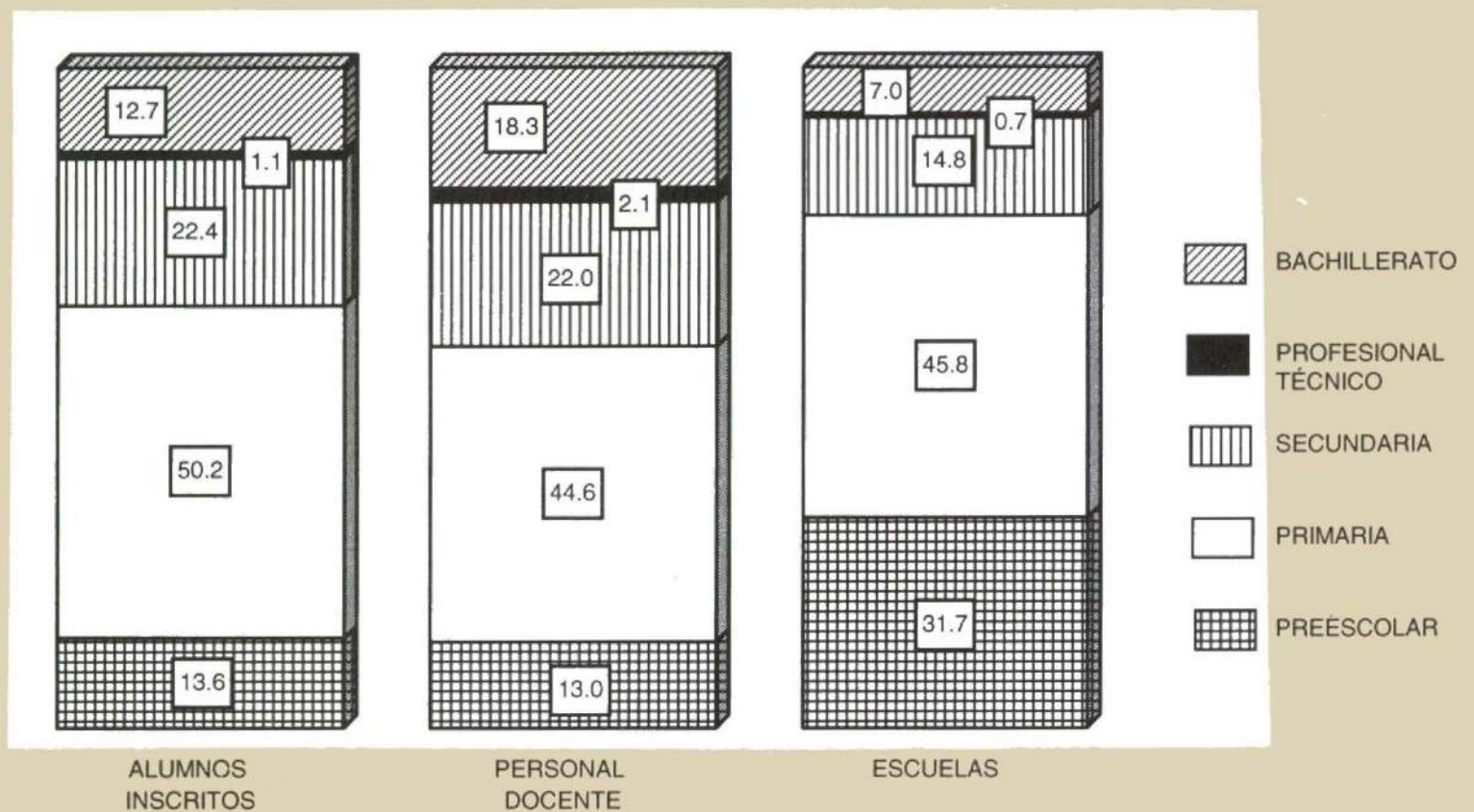

FUENTE: Cuadro 6.11

**ALUMNOS INSCRITOS, EXISTENCIAS, APROBADOS Y EGRESADOS, PERSONAL  
DOCENTE Y ESCUELAS EN EDUCACIÓN BÁSICA Y MEDIA SUPERIOR  
DE LA MODALIDAD ESCOLARIZADA A FIN DE CURSOS  
POR MUNICIPIO Y NIVEL EDUCATIVO  
Ciclo escolar 2003/04**

CUADRO 6.12

MUNICIPIO NIVEL	ALUMNOS INSCRITOS	ALUMNOS EXISTENCIAS	ALUMNOS APROBADOS a/	ALUMNOS EGRESADOS	PERSONAL DOCENTE b/	ESCUELAS c/
<b>ESTADO</b>	<b>138 370</b>	<b>127 208</b>	<b>115 517</b>	<b>28 974</b>	<b>5 445</b>	<b>884</b>
PREESCOLAR d/	18 850	17 055	17 051	8 976	706	280
PRIMARIA d/	69 443	64 580	62 591	9 482	2 431	405
SECUNDARIA e/	30 904	29 042	25 911	7 170	1 197	131
PROFESIONAL TÉCNICO	1 569	1 264	1 225	287	116	6
BACHILLERATO f/	17 604	15 267	8 739	3 059	995	62
<b>CABOS, LOS</b>	<b>37 658</b>	<b>34 850</b>	<b>32 272</b>	<b>8 358</b>	<b>1 424</b>	<b>194</b>
PREESCOLAR	5 148	4 837	4 837	3 130	198	63
PRIMARIA	21 568	19 992	19 369	2 741	643	87
SECUNDARIA	7 207	6 730	5 932	1 827	308	25
PROFESIONAL TÉCNICO	573	497	478	126	33	2
BACHILLERATO	3 162	2 794	1 656	534	242	17
<b>COMONDÚ</b>	<b>19 010</b>	<b>17 637</b>	<b>16 287</b>	<b>4 406</b>	<b>864</b>	<b>148</b>
PREESCOLAR	2 556	2 319	2 319	1 258	95	43
PRIMARIA	9 424	8 858	8 590	1 426	382	65
SECUNDARIA	4 027	3 803	3 648	1 138	201	29
BACHILLERATO	3 003	2 657	1 730	584	186	11
<b>LORETO</b>	<b>3 688</b>	<b>3 364</b>	<b>3 087</b>	<b>876</b>	<b>152</b>	<b>36</b>
PREESCOLAR	512	484	484	228	21	9
PRIMARIA	1 757	1 577	1 520	264	72	20
SECUNDARIA	794	760	735	251	33	5
BACHILLERATO	625	543	348	133	26	2
<b>MULEGÉ</b>	<b>19 575</b>	<b>17 764</b>	<b>16 513</b>	<b>3 232</b>	<b>602</b>	<b>154</b>
PREESCOLAR	2 340	1 989	1 989	1 033	81	49
PRIMARIA	8 326	7 521	7 321	1 012	303	68
SECUNDARIA	6 950	6 492	6 055	786	114	26
BACHILLERATO	1 959	1 762	1 148	401	104	11

(Continúa)

**ALUMNOS INSCRITOS, EXISTENCIAS, APROBADOS Y EGRESADOS, PERSONAL DOCENTE Y ESCUELAS EN EDUCACIÓN BÁSICA Y MEDIA SUPERIOR DE LA MODALIDAD ESCOLARIZADA A FIN DE CURSOS POR MUNICIPIO Y NIVEL EDUCATIVO**  
Ciclo escolar 2003/04

CUADRO 6.12

MUNICIPIO NIVEL	ALUMNOS INSCRITOS	ALUMNOS EXISTENCIAS	ALUMNOS APROBADOS a/	ALUMNOS EGRESADOS	PERSONAL DOCENTE b/	ESCUELAS c/
PAZ, LA	58 439	53 593	47 358	12 102	2 403	352
PREESCOLAR	8 294	7 426	7 422	3 327	311	116
PRIMARIA	28 368	26 632	25 791	4 039	1 031	165
SECUNDARIA	11 926	11 257	9 541	3 168	541	46
PROFESIONAL TÉCNICO	996	767	747	161	83	4
BACHILLERATO	8 855	7 511	3 857	1 407	437	21

a/ En el nivel preescolar se refiere a alumnos promovidos.

b/ Incluye personal directivo con grupo.

c/ La cuantificación de escuelas está expresada mediante los turnos que ofrece un mismo plantel y no en términos de planta física.

d/ Comprende cursos comunitarios coordinados por el CONAFE y Secretaría de Marina.

e/ Comprende general, para trabajadores, telesecundaria y técnica en sus modalidades: industrial, agropecuaria y pesquera.

f/ Comprende: general de tres años, Colegio de Bachilleres, por cooperación, Educación Media Superior a distancia y tecnológico (industrial, agropecuario y pesquero).

FUENTE: SEP, Dirección General de Servicios Coordinados de Educación Pública en el Estado. Dirección General de Planeación Educativa; Departamento de Sistemas de Información y Estadística.

**ALUMNOS INSCRITOS Y EGRESADOS EN BACHILLERATO DEL SISTEMA ABIERTO A FIN DE CURSOS EN EL MUNICIPIO DE LA PAZ a/**  
Ciclo escolar 2003/04

CUADRO 6.13

CONCEPTO	TOTAL
ALUMNOS INSCRITOS	1 199
ALUMNOS EGRESADOS	34

a/ La información comprende el sostenimiento administrativo estatal.

FUENTE: SEP, Dirección General de Servicios Coordinados de Educación Pública en el Estado. Dirección General de Planeación Educativa; Departamento de Sistemas de Información y Estadística.

**ALUMNOS INSCRITOS, EGRESADOS Y TITULADOS EN EDUCACIÓN  
SUPERIOR POR MODALIDAD Y NIVEL EDUCATIVO  
2004**

CUADRO 6.14

MODALIDAD NIVEL	ALUMNOS INSCRITOS a/	ALUMNOS EGRESADOS	ALUMNOS TITULADOS
<b>TOTAL</b>	<b>14 517</b>	<b>2 271</b>	<b>977</b>
MODALIDAD ESCOLARIZADA	14 365	2 178	926
TÉCNICO SUPERIOR UNIVERSITARIO	72	4	0
LICENCIATURA	13 222	2 029	824
EDUCACIÓN NORMAL	1 114	1 051	264
UNIVERSITARIA Y TECNOLÓGICA	12 108	978	560
POSGRADO	1 071	145	102
ESPECIALIDAD	8	0	0
MAESTRÍA	904	117	81
DOCTORADO	159	28	21
MODALIDAD NO ESCOLARIZADA	152	93	51
LICENCIATURA b/	152	63	21
POSGRADO c/	0	30	30

a/ Comprende primer ingreso y reingresos a inicio de cursos.

b/ Se refiere a la Universidad Pedagógica Nacional.

c/ Se refiere a un posgrado del Instituto Tecnológico Superior de Ciudad Constitución, que no registra alumnos inscritos debido a que se dio de baja.

FUENTE: SEP, Dirección General de Servicios Coordinados de Educación Pública en el Estado. Dirección General de Planeación Educativa; Departamento de Sistemas de Información y Estadística.

**ALUMNOS INSCRITOS Y EGRESADOS DEL TECNOLÓGICO SUPERIOR  
DE CIUDAD CONSTITUCIÓN EN EL NIVEL TÉCNICO SUPERIOR  
UNIVERSITARIO DE LA MODALIDAD ESCOLARIZADA  
POR CARRERA  
2004**

CUADRO 6.15

CARRERA	ALUMNOS INSCRITOS a/	ALUMNOS EGRESADOS
<b>TOTAL</b>	<b>72</b>	<b>4</b>
INGENIERÍA TÉCNICA EN SISTEMAS COMPUTACIONALES	41	2
INGENIERÍA TÉCNICA INDUSTRIAL	31	2

NOTA: El nivel técnico superior universitario es conocido también como profesional asociado y se refiere a estudios de nivel superior cuyo antecedente obligatorio es el bachillerato o equivalente; su duración mínima es de dos años y la máxima de tres.

a/ Comprende primer ingreso y reingresos a inicio de cursos.

FUENTE: SEP, Dirección General de Servicios Coordinados de Educación Pública en el Estado. Dirección General de Planeación Educativa; Departamento de Sistemas de Información y Estadística.

**ALUMNOS INSCRITOS, EGRESADOS Y TITULADOS EN EL NIVEL SUPERIOR  
LICENCIATURA DE EDUCACIÓN NORMAL DE LA MODALIDAD  
ESCOLARIZADA POR ESCUELA Y CARRERA  
2004**

CUADRO 6.16

ESCUELA CARRERA	ALUMNOS INSCRITOS a/	ALUMNOS EGRESADOS	ALUMNOS TITULADOS
<b>TOTAL</b>	<b>1 114</b>	<b>1 051</b>	<b>264</b>
NORMAL SUPERIOR DEL ESTADO b/	376	375	114
LICENCIADO EN EDUCACIÓN SECUNDARIA	376	375	114
ESCUELA NORMAL URBANA PROFESOR DOMINGO CARBALLO FÉLIX	519	467	108
LICENCIADO EN EDUCACIÓN PREESCOLAR	220	201	51
LICENCIADO EN EDUCACIÓN PRIMARIA	299	266	57

(Continúa)

**ALUMNOS INSCRITOS, EGRESADOS Y TITULADOS EN EL NIVEL SUPERIOR  
LICENCIATURA DE EDUCACIÓN NORMAL DE LA MODALIDAD  
ESCOLARIZADA POR ESCUELA Y CARRERA  
2004**

CUADRO 6.16

ESCUELA CARRERA	ALUMNOS INSCRITOS a/	ALUMNOS EGRESADOS	ALUMNOS TITULADOS
CENTRO REGIONAL DE EDUCACIÓN NORMAL MARCELO RUBIO RUÍZ	219	209	42
LICENCIADO EN EDUCACIÓN ESPECIAL	194	184	42
LICENCIADO EN EDUCACIÓN PRIMARIA	25	25	0

NOTA: La información comprende tanto cursos ordinarios como intensivos.

a/ Comprende primer ingreso y reingresos a inicio de cursos.

b/ Se refiere a cursos ordinarios.

FUENTE: SEP, Dirección General de Servicios Coordinados de Educación Pública en el Estado. Dirección General de Planeación Educativa; Departamento de Sistemas de Información Estadística.

**ALUMNOS INSCRITOS, EGRESADOS Y TITULADOS EN EL NIVEL SUPERIOR  
LICENCIATURA DE LAS UNIVERSIDADES Y TECNOLÓGICOS  
DE LA MODALIDAD ESCOLARIZADA POR INSTITUCIÓN  
Y CARRERA  
2004**

CUADRO 6.17

INSTITUCIÓN CARRERA	ALUMNOS INSCRITOS a/	ALUMNOS EGRESADOS	ALUMNOS TITULADOS b/
<b>TOTAL</b>	<b>12 108</b>	<b>978</b>	<b>560</b>
UNIVERSIDAD AUTÓNOMA DE BAJA CALIFORNIA SUR	5 357 c/	362 d/	213
DERECHO	1 202	64	62
COMERCIO EXTERIOR	842	86	40
COMUNICACIÓN	627	0	0
CIENCIAS POLÍTICAS Y ADMINISTRACIÓN PÚBLICA	405	55	26
BIOLOGÍA MARINA	356	35	27
COMPUTACIÓN	300	0	0
CULTURA FÍSICA	260	25	0
ADMINISTRACIÓN DE AGRONEGOCIOS	243	33	4
LENGUAS MODERNAS	195	0	0
INGENIERO ZOOTECNISTA	154	18	8

(Continúa)

**ALUMNOS INSCRITOS, EGRESADOS Y TITULADOS EN EL NIVEL SUPERIOR  
LICENCIATURA DE LAS UNIVERSIDADES Y TECNOLÓGICOS  
DE LA MODALIDAD ESCOLARIZADA POR INSTITUCIÓN  
Y CARRERA  
2004**

CUADRO 6.17

INSTITUCIÓN CARRERA	ALUMNOS INSCRITOS a/	ALUMNOS EGRESADOS	ALUMNOS TITULADOS b/
DISEÑO DE INTERIORES	67	2	1
MERCADOTECNIA	52	6	2
COMUNICACIÓN	29	7	3
DISEÑO E INDUSTRIA DEL VESTIDO	8	0	0
<b>UNIVERSIDAD INTERNACIONAL DE LA PAZ</b>	<b>869</b>	<b>113</b>	<b>32</b>
PSICOLOGÍA	192	30	7
DERECHO	171	14	13
DESARROLLO TURÍSTICO	164	21	1
DISEÑO GRÁFICO	115	19	2
COMUNICACIÓN	64	13	3
ENFERMERÍA	62	0	0
TRABAJO SOCIAL	39	3	0
CONTADURÍA PÚBLICA	38	4	1
ADMINISTRACIÓN	24	9	5
<b>INSTITUTO TECNOLÓGICO SUPERIOR DE CIUDAD CONSTITUCIÓN</b>	<b>581</b>	<b>5</b>	<b>2</b>
ADMINISTRACIÓN	210	0	0
SISTEMAS COMPUTACIONALES	107	0	0
ADMINISTRACIÓN GENERAL	87	5	2
INFORMÁTICA	79	0	0
INGENIERO INDUSTRIAL	53	0	0
INGENIERO EN INDUSTRIAS ALIMENTICIAS	45	0	0
<b>INSTITUTO TECNOLÓGICO DE ESTUDIOS SUPERIORES DE LOS CABOS</b>	<b>574</b>	<b>0</b>	<b>0</b>
ADMINISTRACIÓN	329	0	0
INFORMÁTICA	83	0	0
INGENIERO INDUSTRIAL	61	0	0
INGENIERO EN SISTEMAS COMPUTACIONALES	60	0	0

(Continúa)



**ALUMNOS INSCRITOS, EGRESADOS Y TITULADOS EN EL NIVEL SUPERIOR  
LICENCIATURA DE LAS UNIVERSIDADES Y TECNOLÓGICOS  
DE LA MODALIDAD ESCOLARIZADA POR INSTITUCIÓN  
Y CARRERA  
2004**

CUADRO 6.17

INSTITUCIÓN CARRERA	ALUMNOS INSCRITOS <i>a/</i>	ALUMNOS EGRESADOS	ALUMNOS TITULADOS <i>b/</i>
DISEÑO DE INTERIORES	67	2	1
MERCADOTECNIA	52	6	2
COMUNICACIÓN	29	7	3
DISEÑO E INDUSTRIA DEL VESTIDO	8	0	0
<b>UNIVERSIDAD INTERNACIONAL DE LA PAZ</b>	<b>869</b>	<b>113</b>	<b>32</b>
PSICOLOGÍA	192	30	7
DERECHO	171	14	13
DESARROLLO TURÍSTICO	164	21	1
DISEÑO GRÁFICO	115	19	2
COMUNICACIÓN	64	13	3
ENFERMERÍA	62	0	0
TRABAJO SOCIAL	39	3	0
CONTADURÍA PÚBLICA	38	4	1
ADMINISTRACIÓN	24	9	5
<b>INSTITUTO TECNOLÓGICO SUPERIOR DE CIUDAD CONSTITUCIÓN</b>	<b>581</b>	<b>5</b>	<b>2</b>
ADMINISTRACIÓN	210	0	0
SISTEMAS COMPUTACIONALES	107	0	0
ADMINISTRACIÓN GENERAL	87	5	2
INFORMÁTICA	79	0	0
INGENIERO INDUSTRIAL	53	0	0
INGENIERO EN INDUSTRIAS ALIMENTICIAS	45	0	0
<b>INSTITUTO TECNOLÓGICO DE ESTUDIOS SUPERIORES DE LOS CABOS</b>	<b>574</b>	<b>0</b>	<b>0</b>
ADMINISTRACIÓN	329	0	0
INFORMÁTICA	83	0	0
INGENIERO INDUSTRIAL	61	0	0
INGENIERO EN SISTEMAS COMPUTACIONALES	60	0	0

(Continúa)

**ALUMNOS INSCRITOS, EGRESADOS Y TITULADOS EN EL NIVEL SUPERIOR  
LICENCIATURA DE LAS UNIVERSIDADES Y TECNOLÓGICOS  
DE LA MODALIDAD ESCOLARIZADA POR INSTITUCIÓN  
Y CARRERA  
2004**

CUADRO 6.17

INSTITUCIÓN CARRERA	ALUMNOS INSCRITOS a/	ALUMNOS EGRESADOS	ALUMNOS TITULADOS b/
INGENIERO EN ELECTROMECAÁNICA	41	0	0
UNIVERSIDAD UNIVER	474	50	8
ADMINISTRACIÓN DE EMPRESAS TURÍSTICAS	209	25	0
CONTADURÍA PÚBLICA	92	9	5
DERECHO	63	5	3
DISEÑO GRÁFICO	46	6	0
CIENCIAS DE LA COMUNICACIÓN	37	0	0
INFORMÁTICA ADMINISTRATIVA	27	5	0
TECNOLÓGICO UNIVERSITARIO DE BAJA CALIFORNIA	170	71	22
TURISMO INTERNACIONAL	55	0	0
COMERCIO EXTERIOR Y LEGISLACIÓN	37	28	14
INGENIERO EN CIENCIAS COMPUTACIONALES Y TELECOMUNICACIONES	32	25	6
CONTADURÍA FISCAL Y PÚBLICA	31	17	0
DERECHO INTERNACIONAL	15	1	2
UNIVERSIDAD PEDAGÓGICA NACIONAL	100	0	0
INTERVENCIÓN EDUCATIVA	37	0	0
INTERVENCIÓN EDUCATIVA (EDUCACIÓN INICIAL)	32	0	0
INTERVENCIÓN EDUCATIVA (EDUCACIÓN DE JOVENES Y ADULTOS)	31	0	0
UNIVERSIDAD DE TIJUANA	227	72	30
PSICOLOGÍA	47	18	3
ARQUITECTURA	35	5	0
DERECHO	34	11	4
COMUNICACIÓN Y PUBLICIDAD	32	4	10
ADMINISTRACIÓN DE EMPRESAS	30	11	0
TURISMO Y HOTELERÍA	20	7	4
COMERCIO EXTERIOR Y LEGISLACIÓN ADUANERA	20	5	6

(Continúa)

**ALUMNOS INSCRITOS, EGRESADOS Y TITULADOS EN EL NIVEL SUPERIOR  
LICENCIATURA DE LAS UNIVERSIDADES Y TECNOLÓGICOS  
DE LA MODALIDAD ESCOLARIZADA POR INSTITUCIÓN  
Y CARRERA  
2004**

CUADRO 6.17

INSTITUCIÓN CARRERA	ALUMNOS INSCRITOS a/	ALUMNOS EGRESADOS	ALUMNOS TITULADOS b/
DISEÑO GRÁFICO	8	8	3
CONTADURÍA PÚBLICA	1	3	0

a/ Comprende primer ingreso y reingresos a inicio de cursos.

b/ Incluye alumnos egresados en periodos anteriores.

c/ Excluye 72 alumnos inscritos del Tecnológico Superior de Ciudad Constitución.

d/ Excluye 4 alumnos egresados del Tecnológico Superior de Ciudad Constitución.

FUENTE: SEP, Dirección General de Servicios Coordinados de Educación Pública en el Estado. Dirección General de Planeación Educativa; Departamento de Sistemas de Información y Estadística.

**ALUMNOS INSCRITOS, EGRESADOS Y TITULADOS EN EL NIVEL SUPERIOR  
POSGRADO DE LA MODALIDAD ESCOLARIZADA  
POR INSTITUCIÓN Y POSGRADO  
2004**

CUADRO 6.18

INSTITUCIÓN POSGRADO	ALUMNOS INSCRITOS a/	ALUMNOS EGRESADOS	ALUMNOS TITULADOS b/
<b>TOTAL</b>	<b>1 071</b>	<b>145</b>	<b>102</b>
UNIVERSIDAD INTERNACIONAL DE LA PAZ	504	44	0
MAESTRÍA EN CIENCIAS DE LA ADMINISTRACIÓN	272	26	0
MAESTRÍA EN EDUCACIÓN	156	15	0
MAESTRÍA EN ADMINISTRACIÓN PÚBLICA	42	3	0
MAESTRÍA EN DERECHO CONSTITUCIONAL Y AMPARO	34	0	0
INSTITUTO TECNOLÓGICO DE LA PAZ	147	0	0
MAESTRÍA EN CIENCIAS DE LA ADMINISTRACIÓN	93	0	0
	9	0	2

(Continúa)

**ALUMNOS INSCRITOS, EGRESADOS Y TITULADOS EN EL NIVEL SUPERIOR  
POSGRADO DE LA MODALIDAD ESCOLARIZADA  
POR INSTITUCIÓN Y POSGRADO  
2004**

CUADRO 6.18

INSTITUCIÓN POSGRADO	ALUMNOS INSCRITOS a/	ALUMNOS EGRESADOS	ALUMNOS TITULADOS b/
MAESTRÍA EN CIENCIAS COMPUTACIONALES	45	0	0
MAESTRÍA EN CIENCIAS DE LA CONSTRUCCIÓN	9	0	0
CENTRO DE INVESTIGACIONES BIOLÓGICAS DEL NOROESTE	139	35	35
DOCTORADO EN CIENCIAS EN EL USO, MANEJO Y PRESERVACIÓN DE LOS RECURSOS NATURALES	88	17	17
MAESTRÍA EN CIENCIAS EN EL USO, MANEJO Y PRESERVACIÓN DE LOS RECURSOS NATURALES	51	18	18
CENTRO INTERDISCIPLINARIO DE CIENCIAS MARINAS	139	57	53
MAESTRÍA EN CIENCIAS, CON ESPECIALIDAD EN EL MANEJO DE LOS RECURSOS MARINOS	88	46	44
DOCTORADO EN CIENCIAS MARINAS	51	11	4
MAESTRÍA EN CIENCIAS MARINAS	0	0	3
MAESTRÍA EN CIENCIAS PESQUERAS	0	0	2
UNIVERSIDAD AUTÓNOMA DE BAJA CALIFORNIA SUR	125	0	6
MAESTRÍA EN CIENCIAS MARINAS Y COSTERAS	39	0	0
MAESTRÍA EN ESTUDIOS SOCIALES Y HUMANIDA- DES DE LA FRONTERA	24	0	0
MAESTRÍA EN ECONOMÍA DEL MEDIO AMBIENTE Y RECURSOS NATURALES	13	0	2
DOCTORADO EN HISTORIA	12	0	0
MAESTRÍA EN HISTORIA REGIONAL	7	0	1
DOCTORADO EN CIENCIAS MARINAS Y COSTERAS	7	0	0

(Continúa)

**ALUMNOS INSCRITOS, EGRESADOS Y TITULADOS EN EL NIVEL SUPERIOR  
POSGRADO DE LA MODALIDAD ESCOLARIZADA  
POR INSTITUCIÓN Y POSGRADO  
2004**

CUADRO 6.18

INSTITUCIÓN POSGRADO	ALUMNOS INSCRITOS a/	ALUMNOS EGRESADOS	ALUMNOS TITULADOS b/
MAESTRÍA EN CIENCIAS	9	0	2
ESPECIALIDAD EN CIENCIAS MARINAS Y COSTERAS	8	0	0
MAESTRÍA EN MANEJO SUSTENTABLE DE ZONAS COSTERAS	3	0	0
MAESTRÍA EN COMPUTACIÓN	2	0	0
DOCTORADO EN MANEJO SUSTENTABLE DE ZONAS COSTERAS	1	0	0
MAESTRÍA EN CIENCIAS POLÍTICAS Y ADMINISTRACIÓN	0	0	1
UNIVERSIDAD MUNDIAL	17	9	8
MAESTRÍA EN DESARROLLO HUMANO Y SOCIAL	13	9	8
MAESTRIA EN LIDERAZGO Y MERCADOTECNIA EMPRE- SARIAL	4	0	0

a/ Comprende primer ingreso y reingresos a inicio de cursos.

b/ Incluye alumnos egresados en periodos anteriores.

FUENTE: SEP, Dirección General de Servicios Coordinados de Educación Pública en el Estado. Dirección General de Planeación Educativa; Departamento de Sistemas de Información y Estadística.

**ALUMNOS INSCRITOS, EGRESADOS Y TITULADOS EN LA UNIVERSIDAD  
PEDAGÓGICA NACIONAL DE LA MODALIDAD NO ESCOLARIZADA  
DE LA LICENCIATURA EN EDUCACIÓN POR MUNICIPIO  
2004**

CUADRO 6.19

MUNICIPIO	ALUMNOS INSCRITOS a/	ALUMNOS EGRESADOS	ALUMNOS TITULADOS
TOTAL	152	63	21
CABO, LOS	24	9	9
COMONDU	26	13	3
LORETO	27	6	1
MULEGÉ	28	12	1
PAZ, LA	47	23	7

a/ Comprende primer ingreso y reingresos a inicio de cursos.

FUENTE: SEP, Dirección General de Servicios Coordinados de Educación Pública en el Estado. Dirección General de Planeación Educativa; Departamento de Sistemas de Información y Estadística.

**ADULTOS INCORPORADOS Y ALFABETIZADOS,  
Y ALFABETIZADORES EN EDUCACIÓN  
PARA ADULTOS POR MUNICIPIO  
2004**

CUADRO 6.20

MUNICIPIO	ADULTOS INCORPORADOS a/			ADULTOS ALFABETIZADOS			ALFABETI- ZADORES
	TOTAL	HOMBRES	MUJERES	TOTAL	HOMBRES	MUJERES	
<b>ESTADO</b>	<b>162</b>	<b>79</b>	<b>83</b>	<b>46</b>	<b>26</b>	<b>20</b>	<b>30</b>
CABOS, LOS	37	15	22	16	9	7	10
COMONDÚ	17	6	11	7	4	3	5
LORETO	9	3	6	4	1	3	4
MULEGÉ	12	9	3	8	5	3	5
PAZ, LA	87	46	41	11	7	4	6

a/ Se refiere a los adultos que por primera vez se inscriben en este sistema.

FUENTE: Instituto Estatal de Educación para Adultos. Dirección General; Dirección de Planeación y Seguimiento Operativo.

**ADULTOS ATENDIDOS EN PRIMARIA Y SECUNDARIA,  
Y CERTIFICADOS EMITIDOS EN EDUCACIÓN  
PARA ADULTOS POR MUNICIPIO  
2004**

CUADRO 6.21

MUNICIPIO	ADULTOS ATENDIDOS EN PRIMARIA a/	CERTIFICADOS EMITIDOS DE PRIMARIA	ADULTOS ATENDIDOS EN SECUNDARIA a/	CERTIFICADOS EMITIDOS DE SECUNDARIA
<b>ESTADO</b>	<b>1 718</b>	<b>484</b>	<b>2 229</b>	<b>1 254</b>
CABOS, LOS	558	208	599	509
COMONDÚ	275	58	274	118
LORETO	65	16	138	38
MULEGÉ	168	77	302	107
PAZ, LA	652	125	916	482

a/ Comprende adultos de primer ingreso y de reingreso.

FUENTE: Instituto Estatal de Educación para Adultos. Dirección General; Dirección de Planeación y Seguimiento Operativo.

**ALUMNOS INSCRITOS, EXISTENCIAS Y APROBADOS, PERSONAL  
DOCENTE Y ESCUELAS EN FORMACIÓN PARA EL TRABAJO  
A FIN DE CURSOS POR MUNICIPIO Y SOSTENIMIENTO  
ADMINISTRATIVO  
Ciclo escolar 2003/04**

CUADRO 6.22

MUNICIPIO SOSTENIMIENTO	ALUMNOS INSCRITOS	ALUMNOS EXISTENCIAS	ALUMNOS APROBADOS	PERSONAL DOCENTE a/	ESCUELAS b/
<b>ESTADO</b>	<b>9 795</b>	<b>8 301</b>	<b>6 703</b>	<b>174</b>	<b>31</b>
FEDERAL	5 351	4 708	4 058	56	3
ESTATAL	1 384	1 384	1 384	16	1
PARTICULAR	3 060	2 209	1 261	102	27
<b>CABOS, LOS</b>	<b>1 906</b>	<b>1 390</b>	<b>1 241</b>	<b>26</b>	<b>3</b>
FEDERAL	1 520	1 155	1 033	14	1
PARTICULAR	386	235	208	12	2
<b>COMONDÚ</b>	<b>162</b>	<b>124</b>	<b>122</b>	<b>10</b>	<b>5</b>
PARTICULAR	162	124	122	10	5
<b>PAZ, LA</b>	<b>7 727</b>	<b>6 787</b>	<b>5 340</b>	<b>138</b>	<b>23</b>
FEDERAL	3 831	3 553	3 025	42	2
ESTATAL	1 384	1 384	1 384	16	1
PARTICULAR	2 512	1 850	931	80	20

a/ Incluye personal directivo con grupo.

b/ La cuantificación de escuelas está expresada mediante los turnos que ofrece un mismo plantel y no en términos de planta física.

FUENTE: SEP, Dirección General de Servicios Coordinados de Educación Pública en el Estado. Dirección General de Planeación Educativa; Departamento de Sistemas de Información y Estadística.

**ALUMNOS ATENDIDOS, PERSONAL DOCENTE Y DE APOYO  
EN EDUCACIÓN ESPECIAL A FIN DE CURSOS  
POR MUNICIPIO Y TIPO DE SERVICIO  
Ciclo escolar 2003/04**

CUADRO 6.23

MUNICIPIO TIPO DE SERVICIO	ALUMNOS ATENDIDOS	PERSONAL DOCENTE	PERSONAL DE APOYO a/
<b>ESTADO</b>	<b>5 045</b>	<b>321</b>	<b>612</b>
UNIDADES DE SERVICIO DE APOYO A LA EDUCACIÓN REGULAR b/	4 105	234	410
CENTRO DE ATENCIÓN MÚLTIPLE c/	940	87	202
<b>CABOS, LOS</b>	<b>1 330</b>	<b>67</b>	<b>117</b>
UNIDADES DE SERVICIO DE APOYO A LA EDUCACIÓN REGULAR	1 087	49	82
CENTRO DE ATENCIÓN MÚLTIPLE	243	18	35
<b>COMONDÚ</b>	<b>662</b>	<b>40</b>	<b>81</b>
UNIDADES DE SERVICIO DE APOYO A LA EDUCACIÓN REGULAR	575	30	53
CENTRO DE ATENCIÓN MÚLTIPLE	87	10	28
<b>LORETO</b>	<b>209</b>	<b>14</b>	<b>24</b>
UNIDADES DE SERVICIO DE APOYO A LA EDUCACIÓN REGULAR	166	9	12
CENTRO DE ATENCIÓN MÚLTIPLE	43	5	12
<b>MULEGÉ</b>	<b>809</b>	<b>44</b>	<b>77</b>
UNIDADES DE SERVICIO DE APOYO A LA EDUCACIÓN REGULAR	713	35	55
CENTRO DE ATENCIÓN MÚLTIPLE	96	9	22
<b>PAZ, LA</b>	<b>2 035</b>	<b>156</b>	<b>313</b>
UNIDADES DE SERVICIO DE APOYO	1 564	111	208
CENTRO DE ATENCIÓN MÚLTIPLE	471	45	105

a/ Comprende: directores, trabajo social, psicólogos, terapeutas, médicos, niñeras, maestros de comunicación, música, taller y física.

b/ Proporciona el servicio a niños y jóvenes discapacitados con características de una necesidad permanente e indispensable de educación especial, para su integración y normalización. Atiende las áreas de: deficiencia mental, trastornos visuales, de audición y lenguaje, y neuromotores.

c/ Proporciona el servicio a niños y jóvenes con necesidades educativas especiales con o sin discapacidad, en los niveles inicial, preescolar, primaria y capacitación laboral.

FUENTE: SEP, Dirección General de Servicios Coordinados de Educación Pública en el Estado. Dirección General de Planeación Educativa; Departamento de Sistemas de Información y Estadística.



**PLANTELES, AULAS, BIBLIOTECAS, LABORATORIOS,  
TALLERES Y ANEXOS EN USO A FIN DE CURSOS  
POR NIVEL EDUCATIVO  
Ciclo escolar 2002/03**

CUADRO 6.24

NIVEL	PLANTELES	AULAS	BIBLIOTECAS	LABORATORIOS	TALLERES	ANEXOS a/
<b>TOTAL</b>	<b>583</b>	<b>4 159</b>	<b>164</b>	<b>229</b>	<b>336</b>	<b>7 187</b>
PREESCOLAR b/	185	791	15	2	8	2 053
PRIMARIA	257	2 132	58	13	11	2 888
SECUNDARIA	78	614	46	82	183	1 109
PROFESIONAL TÉCNICO	3	19	2	5	7	30
BACHILLERATO	27	324	30	68	54	528
SUPERIOR	9	146	7	45	52	321
OTROS c/	24	133	6	14	21	258

NOTA: La información está expresada en términos de planta física, pues esa misma infraestructura puede servir para el funcionamiento de varias escuelas y turnos. La información corresponde al ciclo 2002/03 ya que no se actualizó el inventario.

a/ Comprende: dirección, administración, cubículos, almacén, aulas de usos múltiples, servicios médicos, canchas deportivas, cooperativas o cafeterías, sanitarios lavanderías, área de juegos infantiles, etc.

b/ Excluye Centros de Desarrollo Infantil (CENDI).

c/ Comprende educación especial, inicial y capacitación para el trabajo.

FUENTE: SEP, Dirección General de Servicios Coordinados de Educación Pública en el Estado. Dirección General de Planeación Educativa; Departamento de Sistemas de Información y Estadística.

**PLANTELES, AULAS, BIBLIOTECAS, LABORATORIOS,  
TALLERES Y ANEXOS EN USO A FIN DE CURSOS  
POR MUNICIPIO  
Ciclo escolar 2002/03**

CUADRO 6.25

MUNICIPIO	PLANTELES	AULAS	BIBLIOTECAS	LABORATORIOS	TALLERES	ANEXOS a/
<b>ESTADO</b>	<b>583</b>	<b>4 159</b>	<b>164</b>	<b>229</b>	<b>336</b>	<b>7 187</b>
CABOS, LOS	124	846	30	46	53	1 576
COMONDÚ	113	759	30	37	59	1 129
LORETO	23	121	7	4	10	157
MULEGÉ	98	574	32	26	41	1 156
PAZ, LA	225	1 859	65	116	173	3 169

NOTA: La información está expresada en términos de planta física, pues esa misma infraestructura puede servir para el funcionamiento de varias escuelas y turnos. La información corresponde al ciclo 2002/03 ya que no se actualizó el inventario.

a/ Comprende: dirección, administración, cubículos, almacén, aulas de usos múltiples, servicios médicos, canchas deportivas, cooperativas o cafeterías, sanitarios lavanderías, área de juegos infantiles, etc.

FUENTE: SEP, Dirección General de Servicios Coordinados de Educación Pública en el Estado. Dirección General de Planeación Educativa; Departamento de Sistemas de Información y Estadística.

**BIBLIOTECAS PÚBLICAS, PERSONAL OCUPADO, TÍTULOS,  
LIBROS EN EXISTENCIA, OBRAS CONSULTADAS  
Y USUARIOS POR MUNICIPIO  
2004**

CUADRO 6.26

MUNICIPIO	BIBLIOTECAS PÚBLICAS a/	PERSONAL OCUPADO a/	LIBROS EN EXISTENCIA a/	OBRAS CONSULTADAS a/	USUARIOS b/
<b>ESTADO</b>	<b>48</b>	<b>162</b>	<b>258 645</b>	<b>725 315</b>	<b>584 409</b>
CABOS, LOS	8	23	43 718	179 954	120 469
COMONDÚ	13	27	48 714	268 014	158 803
LORETO	1	4	3 648	13 950	5 663
MULEGÉ	10	19	36 226	61 721	65 679
PAZ, LA	16	89	126 339	201 676	233 795

a/ Datos referidos al 31 de diciembre.

b/ Comprende usuarios atendidos en las bibliotecas, asistentes de visitas guiadas y actividades de fomento a la lectura.

FUENTE: Instituto Sudcaliforniano de Cultura del Gobierno del Estado. Coordinación Estatal de Bibliotecas.

**ACTIVIDADES REALIZADAS Y ASISTENTES EN EL PROGRAMA  
DE FOMENTO A LA LECTURA EN LAS BIBLIOTECAS PÚBLICAS  
POR MUNICIPIO SEGÚN GRANDES GRUPOS DE EDAD  
Al 31 de diciembre de 2004**

CUADRO 6.27

MUNICIPIO	ACTIVIDADES REALIZADAS a/				ASISTENTES			
	TOTAL	5 A 12 AÑOS	13 A 18 AÑOS	19 Y MÁS AÑOS	TOTAL	5 A 12 AÑOS	13 A 18 AÑOS	19 Y MÁS AÑOS
<b>ESTADO</b>	<b>4 199</b>	<b>2 281</b>	<b>760</b>	<b>1 158</b>	<b>85 561</b>	<b>66 877</b>	<b>9 274</b>	<b>9 410</b>
CABOS, LOS	451	342	74	35	14 838	12 439	1 717	682
COMONDÚ	1 295	604	365	326	19 598	13 189	2 773	3 636
LORETO	44	40	4	0	608	579	29	0
MULEGÉ	346	155	145	46	8 687	6 418	1 485	784
PAZ, LA	2 063	1 140	172	751	41 830	34 252	3 270	4 308

a/ Comprende: Talleres de lectura, de investigación, literarios y de artes plásticas; conferencias, películas documentales y hora del cuento intramuros y extramuros destinados a crear hábitos de lectura y fomento al uso de las bibliotecas por la sociedad.

FUENTE: Instituto Sudcaliforniano de Cultura del Gobierno del Estado. Coordinación Estatal de Bibliotecas.

**INVERSIÓN PÚBLICA AUTORIZADA Y EJERCIDA EN EL SECTOR  
EDUCACIÓN POR NIVEL DE GOBIERNO  
Y PRINCIPALES PROGRAMAS**

CUADRO 6.28

2004

(Miles de pesos)

NIVEL DE GOBIERNO PROGRAMA	INVERSIÓN PÚBLICA AUTORIZADA	INVERSIÓN PÚBLICA EJERCIDA
<b>TOTAL</b>	<b>2 613 901.0</b>	<b>2 613 901.0</b>
FEDERAL	502 890.9	502 890.9
PRESUPUESTO ORDINARIO DE INGRESOS	148 213.0	148 213.0
GASTO CORRIENTE	131 916.1	131 916.1
CIENCIA Y TECNOLOGÍA	107 054.8	107 054.8
INFRAESTRUCTURA	31 702.4	31 702.4
CENTRO DE INVESTIGACIONES	15 203.5	15 203.5
EDUCACIÓN MEDIA SUPERIOR (CBTA NÚM. 27)	14 676.3	14 676.3
GASTO DE OPERACIÓN	12 059.0	12 059.0
PROGRAMA PESO A PESO	10 601.1	10 601.1
PRIMARIA COMUNITARIA	6 650.1	6 650.1
APOYO A OBRAS DE INFRAESTRUCTURA DEL NIVEL MEDIO SUPERIOR	6 910.6	6 910.6
RESUMEN	3 893.9	3 893.9
DESARROLLO INTEGRAL DE FIGURAS DOCENTES	2 783.6	2 783.6
EDUCACIÓN NORMAL RURAL	2 405.9	2 405.9
PREESCOLAR COMUNITARIO	2 025.1	2 025.1
GASTO DE INVERSIÓN	1 178.0	1 178.0
PROGRAMA NORMAL DE TRABAJO	1 137.5	1 137.5
APOYO A LA EDUCACIÓN	966.8	966.8
APOYOS EXTRAORDINARIOS PARA MANTENIMIENTO Y CONSERVACIÓN	714.6	714.6
CONTINUIDAD EDUCATIVA	677.8	677.8
AMPLIACIÓN Y MEJORAMIENTO DE LA PLANTA FÍSICA EDUCATIVA	412.4	412.4
ESCUELA NORMAL SUPERIOR	398.0	398.0
CAPACITACIÓN PARA Y EN EL TRABAJO	343.3	343.3

(Continúa)

**INVERSIÓN PÚBLICA AUTORIZADA Y EJERCIDA EN EL SECTOR  
EDUCACIÓN POR NIVEL DE GOBIERNO  
Y PRINCIPALES PROGRAMAS  
2004**  
(Miles de pesos)

CUADRO 6.28

NIVEL DE GOBIERNO PROGRAMA	INVERSIÓN PÚBLICA AUTORIZADA	INVERSIÓN PÚBLICA EJERCIDA
ACCIONES DE EDUCACIÓN COMUNITARIA	262.3	262.3
EDUCACIÓN MEDIA SUPERIOR BACHILLERATO GENERAL	142.0	142.0
ATENCIÓN A LA DEMANDA	121.7	121.7
EDUCACIÓN MEDIA SUPERIOR TECNOLÓGICA	120.0	120.0
EDUCACIÓN PREESCOLAR	81.0	81.0
RESTO DE PROGRAMAS a/	240.1	240.1
<b>ESTATAL</b>	<b>2 088 869.2</b>	<b>2 088 869.2</b>
FONDO DE APORTACIÓN PARA LA EDUCACIÓN	1 981 278.0	1 981 278.0
PROGRAMA PARA ABATIR EL REZAGO EDUCATIVO INICIAL Y BÁSICO	30 730.3	30 730.3
PRESUPUESTO ORDINARIO DE EGRESOS	28 828.0	28 828.0
PROGRAMA PESO A PESO	10 601.1	10 601.1
GASTO CORRIENTE	9 091.5	9 091.5
PROGRAMA UABCS	7 937.9	7 937.9
ATENCIÓN A LA DEMANDA	5 151.1	5 151.1
ESCUELA NORMAL SUPERIOR	4 252.3	4 252.3
CIENCIA Y TECNOLOGÍA	3 528.7	3 528.7
ADMINISTRACIÓN CENTRAL	1 490.9	1 490.9
EDUCACIÓN MEDIA SUPERIOR (CBTA N0.27)	1 167.3	1 167.3
PROGRAMA NORMAL DE TRABAJO	1 137.5	1 137.5
GASTOS DE OPERACIÓN	711.2	711.2
CONSTRUCCIÓN, MEJORAMIENTO O AMPLIACIÓN DE INSTALACIÓN	690.8	690.8
APOYOS EXTRAORDINARIOS	632.0	632.0
ADEUDOS DE EJERCICIOS FISCALES ANTERIORES	628.1	628.1
PROGRAMA UABCS	468.7	468.7

(Continúa)

**INVERSIÓN PÚBLICA AUTORIZADA Y EJERCIDA EN EL SECTOR  
EDUCACIÓN POR NIVEL DE GOBIERNO  
Y PRINCIPALES PROGRAMAS  
2004**

CUADRO 6.28

(Miles de pesos)

NIVEL DE GOBIERNO PROGRAMA	INVERSIÓN PÚBLICA AUTORIZADA	INVERSIÓN PÚBLICA EJERCIDA
AMPLIACIÓN Y MEJORAMIENTO DE LA PLANTA FÍSICA EDUCATIVA	412.4	412.4
RESTO DE PROGRAMAS b/	131.4	131.4
MUNICIPAL	212.6	212.6
GASTO CORRIENTE	207.0	207.0
GASTO DE OPERACIÓN c/	5.6	5.6
PARTICIPANTES d/	21 928.3	21 928.3
PRESUPUESTO ORDINARIO DE INGRESOS	7 707.0	7 707.0
ESCUELA NORMAL SUPERIOR	4 290.0	4 290.0
PROYECTOS DE INVESTIGACIÓN	4 143.4	4 143.4
GASTO DE OPERACIÓN c/	2 809.0	2 809.0
GASTO CORRIENTE	981.2	981.2
CAPACITACIÓN PARA Y EN EL TRABAJO	783.5	783.5
INFRAESTRUCTURA	710.0	710.0
GASTO DE INVERSIÓN	249.6	249.6
APOYO A LA EDUCACIÓN	254.6	254.6

a/ Comprende programas de descentralización de educación, educación primaria equipamiento con subsidio del gobierno federal, fondo nacional para desastres naturales y gasto operativo.

b/ Comprende: educación media superior (bachillerato general), obras con ingresos propios, educación media superior tecnológica y programa operativo.

c/ Se refiere a gastos de pago de servicios, como agua, luz, teléfono, etc.

d/ Se refiere a productores o beneficiarios.

FUENTE: Secretaría de Promoción y Desarrollo Económico del Gobierno del Estado. Subsecretaría de Planeación para el Desarrollo.

## **7. Seguridad y Orden Público**

---

7.1	Agencias y Agentes del Ministerio Público de los Fueros Común y Federal por Municipio donde se Ubica la Agencia Al 31 de diciembre de 2004	193
7.2	Delitos Registrados en Averiguaciones Previas Iniciadas por las Agencias del Ministerio Público del Fuero Común por Principales Delitos 2004	193
7.3	Delitos Registrados en Averiguaciones Previas Iniciadas por las Agencias del Ministerio Público del Fuero Común por Municipio de Ocurrencia según Principales Delitos 2004	195
7.4	Delitos Registrados en Averiguaciones Previas Iniciadas por las Agencias del Ministerio Público del Fuero Federal por Principales Delitos 2004	197
7.5	Averiguaciones Previas Registradas en las Agencias del Ministerio Público del Fuero Común 2004	198
7.6	Averiguaciones Previas Físicas Registradas en las Agencias del Ministerio Público del Fuero Federal 2004	199
7.7	Órdenes de Aprehensión Giradas a las Policías Ministerial del Estado y Judicial Federal 2004	200
7.8	Automóviles, Camionetas y Motocicletas Robados y Recuperados por Mes 2004	201

7.9	Presuntos Delincuentes y Delincuentes Sentenciados Registrados en los Juzgados de Primera Instancia en Materia Penal por Sexo según Tipo de Fuero 2004	202
7.10	Presuntos Delincuentes y Delincuentes Sentenciados Registrados en los Juzgados de Primera Instancia en Materia Penal por Grupo de Edad según Tipo de Fuero 2004	203
7.11	Presuntos Delincuentes Registrados en los Juzgados de Primera Instancia en Materia Penal del Fuero Común por Municipio donde Ocurrió el Delito según Principales Delitos 2004	203
7.12	Delincuentes Sentenciados Registrados en los Juzgados de Primera Instancia en Materia Penal del Fuero Común por Municipio donde Ocurrió el Delito según Principales Delitos 2004	204
7.13	Presuntos Delincuentes Registrados en los Juzgados de Primera Instancia en Materia Penal del Fuero Federal por Municipio donde Ocurrió el Delito según Principales Delitos 2004	205
7.14	Delincuentes Sentenciados Registrados en los Juzgados de Primera Instancia en Materia Penal del Fuero Federal por Municipio donde Ocurrió el Delito según Principales Delitos 2004	205
7.15	Delitos Materia de la Consignación de los Presuntos Delincuentes Registrados en los Juzgados de Primera Instancia en Materia Penal del Fuero Común por Principales Delitos según Situación Jurídica del Presunto 2004	206
7.16	Delitos Materia de la Sentencia de los Delincuentes Sentenciados Registrados en los Juzgados de Primera Instancia en Materia Penal del Fuero Común por Principales Delitos según Tipo de Sentencia 2004	206

7.17	Delitos Materia de la Consignación de los Presuntos Delinquentes Registrados en los Juzgados de Primera Instancia en Materia Penal del Fuero Federal por Principales Delitos según Situación Jurídica del Presunto 2004	207
7.18	Delitos Materia de la Sentencia de los Delinquentes Sentenciados Registrados en los Juzgados de Primera Instancia en Materia Penal del Fuero Federal por Principales Delitos según Tipo de Sentencia 2004	208
7.19	Capacidad e Internos de los Centros de Readaptación Social por Municipio Al 31 de diciembre de 2004	208
7.20	Capacidad de Internos de la Cárcel Municipal del Municipio de Los Cabos Al 31 de diciembre de 2004	209
7.21	Menores Infractores Ingresados al Consejo Tutelar para Menores por Principales Hechos Antisociales Cometidos según Grupo de Edad y Sexo 2004	209
7.22	Menores Infractores Ingresados al Consejo Tutelar para Menores por Condición de Instrucción Escolar según Sexo 2004	210
7.23	Accidentes de Tránsito Terrestre, Muertos y Heridos en Zonas Urbanas y Suburbanas por Municipio 2003 y 2004	210
7.24	Accidentes de Tránsito Terrestre en Zonas Urbanas y Suburbanas por Municipio según Tipo de Accidente 2003 y 2004	211
7.25	Accidentes de Tránsito Terrestre, Muertos, Heridos y Valor de los Daños Materiales en las Carreteras de Jurisdicción Estatal por Agente Directo y Causa del Accidente 2004	212
7.26	Accidentes de Tránsito Terrestre, Muertos, Heridos y Valor de los Daños Materiales en las Carreteras de Jurisdicción Federal por Agente Directo y Causa del Accidente 2004	213



7.27	Incendios Registrados, Muertos, Heridos y Valor de los Daños Materiales por Causa del Incendio 2004	214
7.28	Incendios Registrados, Muertos, Heridos y Valor de los Daños Materiales por Lugar donde Ocurrió el Incendio 2004	216
7.29	Defunciones Accidentales o Violentas por Sexo y Grupo Quinquenal de Edad del Fallecido según Lugar donde Ocurrió la Lesión 2003	216
7.30	Defunciones Accidentales o Violentas por las Principales Causas según Lugar donde Ocurrió la Lesión 2003	218
7.31	Suicidios Registrados por las Agencias del Ministerio Público por Grupo Quinquenal de Edad según Sexo 2004	220
7.32	Quejas Presentadas por Presuntas Violaciones a los Derechos Humanos ante la Comisión Estatal de Derechos Humanos 2004	220
7.33	Presuntas Violaciones a los Derechos Humanos Denunciadas ante la Comisión Estatal de Derechos Humanos por Instancia Responsable según Principales Causas de Presunta Violación 2004	221
7.34	Inconformidades Recibidas en la Comisión Nacional de Arbitraje Médico por Principales Motivos De junio de 1996 a diciembre de 2004	223
7.35	Asesorías, Inconformidades y Dictámenes Concluidos en la Comisión Nacional de Arbitraje Médico De junio de 1996 a diciembre de 2004	223
7.36	Asesorías, Inconformidades y Dictámenes Atendidos en la Comisión Nacional de Arbitraje Médico 2004	224
7.37	Inconformidades Recibidas y Concluidas en la Comisión Nacional de Arbitraje Médico por Régimen e Institución Médica Implicada 2004	224

7.38	Demandas Presentadas ante el Tribunal de lo Contencioso Administrativo según Instancia Demandada y Acto que se Impugna 2004	225
7.39	Inversión Pública Federal Autorizada y Ejercida en Materia de Seguridad Pública por Programa 2004 (Miles de pesos)	225

## 7. SEGURIDAD Y ORDEN PÚBLICO

### AGENCIAS Y AGENTES DEL MINISTERIO PÚBLICO DE LOS FUEROS COMÚN Y FEDERAL POR MUNICIPIO DONDE SE UBICA LA AGENCIA Al 31 de diciembre de 2004

CUADRO 7.1

MUNICIPIO	AGENCIAS DEL MINISTERIO PÚBLICO DEL FUERO COMÚN a/	AGENTES DEL MINISTERIO PÚBLICO DEL FUERO COMÚN b/	AGENCIAS DEL MINISTERIO PÚBLICO DEL FUERO FEDERAL	AGENTES DEL MINISTERIO PÚBLICO DEL FUERO FEDERAL
<b>ESTADO</b>	<b>46</b>	<b>61</b>	<b>6</b>	<b>17</b>
CABOS, LOS	11	14	1	2
COMONDÚ	5	5	1	1
LORETO	2	1	1	1
MULEGÉ	7	7	2	2 c/
PAZ, LA	21	34	1	11

a/ Se incluyen agencias adscritas a los juzgados.

b/ Se incluyen agentes adscritos a los juzgados.

c/ Una agencia se ubica en Santa Rosalía y otra en la localidad de Guerrero Negro.

FUENTE: Procuraduría General de Justicia del Estado. Dirección de Averiguaciones Previa y Control de Procesos.

Procuraduría General de la República. Dirección General de Planeación e Innovación Institucional; Dirección de Estadística.

### DELITOS REGISTRADOS EN AVERIGUACIONES PREVIAS INICIADAS POR LAS AGENCIAS DEL MINISTERIO PÚBLICO DEL FUERO COMÚN POR PRINCIPALES DELITOS 2004

CUADRO 7.2

DELITO	DELITOS REGISTRADOS EN AVERIGUACIONES PREVIAS INICIADAS
<b>TOTAL</b>	<b>13 887</b>
ROBO	5 992
COMÚN	5 992
A CASA HABITACIÓN	1 996
DE VEHÍCULOS	1 695
A LUGAR CERRADO	323
A NEGOCIOS	289
A TRANSEÚNTES	9
OTROS	1 680

(Continúa)

**DELITOS REGISTRADOS EN AVERIGUACIONES PREVIAS INICIADAS  
POR LAS AGENCIAS DEL MINISTERIO PÚBLICO DEL FUERO  
COMÚN POR PRINCIPALES DELITOS  
2004**

CUADRO 7.2

DELITO	DELITOS REGISTRADOS EN AVERIGUACIONES PREVIAS INICIADAS
LESIONES	1 688
DOLOSAS	1 408
CULPOSAS	144
SIMPLES	136
HOMICIDIO	106
CULPOSO	44
DOLOSO	36
NO ESPECIFICADO	26
DELITOS SEXUALES	264
ATENTADO AL PUDOR	121
VIOLACIÓN a/	120
ESTUPRO	23
PRIVACIÓN DE LA LIBERTAD	24
DESPOJO	244
ABUSO DE CONFIANZA	313
DAÑO EN PROPIEDAD AJENA	1 602
FRAUDE	627
AMENAZAS	550
DESAPARICIÓN DE PERSONA	299
INCUMPLIMIENTO DE OBLIGACIONES FAMILIARES	331
INJURIAS	221
ALLANAMIENTO DE MORADA	149
PORTACIÓN DE ARMAS PROHIBIDAS	84

(Continúa)

**DELITOS REGISTRADOS EN AVERIGUACIONES PREVIAS INICIADAS  
POR LAS AGENCIAS DEL MINISTERIO PÚBLICO DEL FUERO  
COMÚN POR PRINCIPALES DELITOS  
2004**

CUADRO 7.2

DELITO	DELITOS REGISTRADOS EN AVERIGUACIONES PREVIAS INICIADAS
DIFAMACIÓN	78
ABUSO DE AUTORIDAD	45
FALSEDAD DE DECLARACIONES JUDICIALES	33
FALSIFICACIÓN DE DOCUMENTOS	32
ULTRAJE A LA MORAL	29
ATAQUE A LAS VÍAS DE COMUNICACIÓN	25
CALUMNIAS	14
RESTO DE DELITOS b/	1 137

NOTA: Los delitos que aparecen en este tabulado corresponden a un listado en el que se desagrega, en orden de frecuencia decreciente, hasta un 90% del total de delitos registrados en averiguaciones previas iniciadas por las agencias del Ministerio Público.

Una averiguación previa puede incluir uno o más delitos.

a/ Incluye 13 casos en grado de tentativa.

b/ Comprende: corrupción de menores, violación a las leyes sobre el trabajo, responsabilidad médica y otros.

FUENTE: Procuraduría General de Justicia del Estado. Dirección de Averiguaciones Previas y Control de Procesos.

**DELITOS REGISTRADOS EN AVERIGUACIONES PREVIAS INICIADAS  
POR LAS AGENCIAS DEL MINISTERIO PÚBLICO DEL FUERO  
COMÚN POR MUNICIPIO DE OCURRENCIA  
SEGÚN PRINCIPALES DELITOS  
2004**

CUADRO 7.3  
(1ª Parte)

MUNICIPIO	TOTAL	ROBO	LESIONES	DAÑO EN PROPIEDAD AJENA	FRAUDE	AMENAZAS	INCUMPLI- MIENTO DE OBLIGA- CIONES FAMILIARES	ABUSO DE CONFIANZA
<b>ESTADO</b>	<b>13 887</b>	<b>5 992</b>	<b>1 688</b>	<b>1 602</b>	<b>627</b>	<b>550</b>	<b>331</b>	<b>313</b>
CABOS, LOS	4 474	2 031	537	440	208	210	71	94
COMONDÚ	1 323	652	104	135	75	32	69	32
LORETO	262	128	33	16	10	10	15	4
MULEGÉ	949	507	95	78	32	16	31	29
PAZ, LA	6 879	2 674	919	933	302	282	145	154

**DELITOS REGISTRADOS EN AVERIGUACIONES PREVIAS INICIADAS  
POR LAS AGENCIAS DEL MINISTERIO PÚBLICO DEL FUERO  
COMÚN POR MUNICIPIO DE OCURRENCIA  
SEGÚN PRINCIPALES DELITOS  
2004**

CUADRO 7.3  
(2a Parte y última)

MUNICIPIO	DESAPARI- CIÓN DE PERSONA	DELITOS SEXUALES	DESPOJO	INJURIAS	ALLANA- MIENTO DE MORADA	HOMICIDIO	PORTACIÓN DE ARMAS PROHIBIDAS	RESTO DE DELITOS a/
<b>ESTADO</b>	<b>299</b>	<b>264</b>	<b>244</b>	<b>221</b>	<b>149</b>	<b>106</b>	<b>84</b>	<b>1 417</b>
CABOS, LOS	96	85	128	61	33	36	21	423
COMONDÚ	10	26	13	3	17	14	11	130
LORETO	4	6	4	0	2	2	3	25
MULEGÉ	8	31	15	3	16	16	3	69
PAZ, LA	181	116	84	154	81	38	46	770

NOTA: Una averiguación previa puede incluir uno o más delitos.

a/ Comprende: abuso de autoridad, falsedad de declaraciones judiciales, falsificación de documentos, ultrajes a la moral, ataques a las vías de comunicación, calumnias y otros.

FUENTE: Procuraduría General de Justicia del Estado. Dirección de Averiguaciones Previas y Control de Procesos.

**DELITOS REGISTRADOS EN AVERIGUACIONES PREVIAS INICIADAS  
POR LAS AGENCIAS DEL MINISTERIO PÚBLICO DEL FUERO  
COMÚN SEGÚN PRINCIPALES DELITOS  
2004  
(Porcentaje)**

Gráfica 7.1

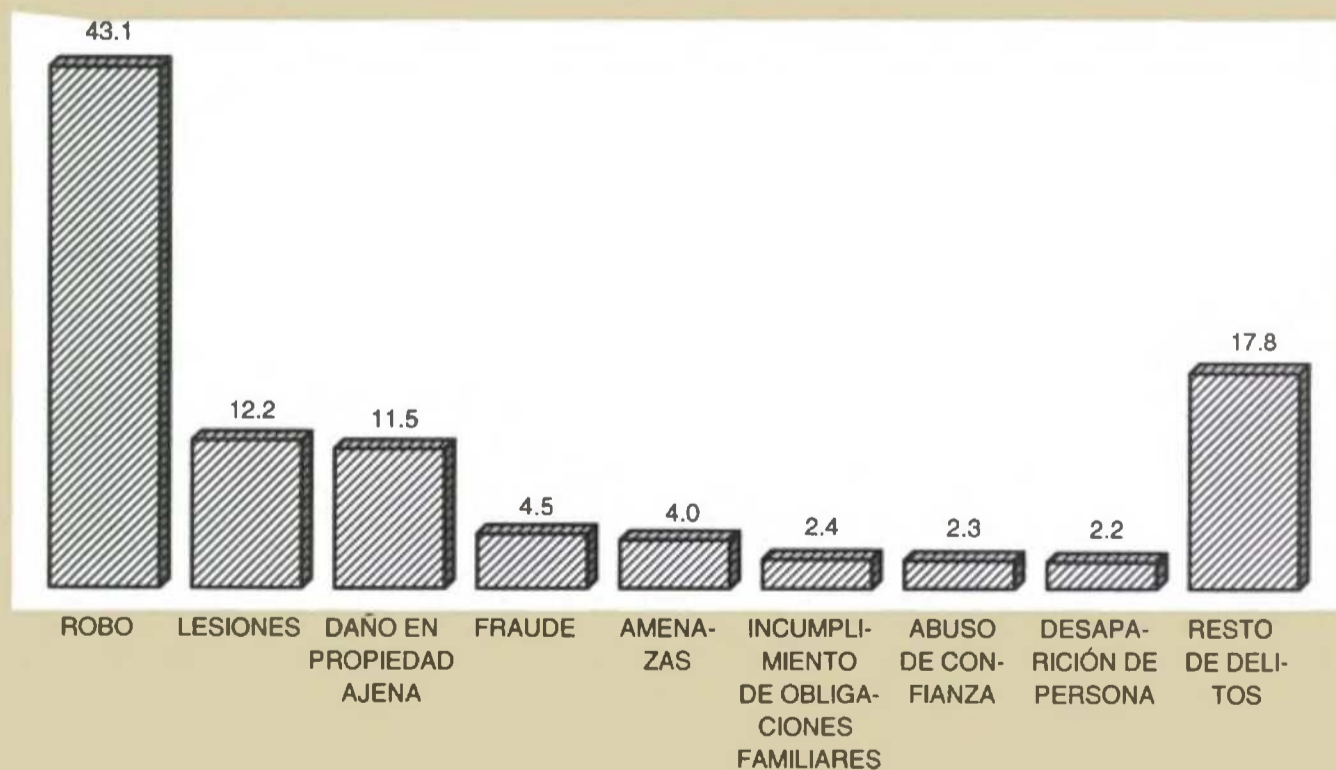

FUENTE: Cuadro 7.3

**DELITOS REGISTRADOS EN AVERIGUACIONES PREVIAS INICIADAS  
POR LAS AGENCIAS DEL MINISTERIO PÚBLICO DEL FUERO  
FEDERAL POR PRINCIPALES DELITOS  
2004**

CUADRO 7.4

DELITO	DELITOS REGISTRADOS EN AVERIGUACIONES PREVIAS INICIADAS
<b>TOTAL</b>	<b>1 028</b>
CONTRA LA SALUD a/	568
PRODUCCIÓN	2
TRANSPORTE	6
TRÁFICO	0
COMERCIO	94
SUMINISTRO	0
POSESIÓN	225
OTROS	241
CONTRA INSTITUCIONES DE BANCA Y CRÉDITO	4
PATRIMONIALES	250
AMBIENTALES	18
PROPIEDAD INTELECTUAL E INDUSTRIAL	1
COMETIDOS POR SERVIDOR PÚBLICO	5
ARMAS PROHIBIDAS	57
ATAQUE A LAS VÍAS GENERALES DE COMUNICACIÓN (EXCEPTO A CARRETERAS)	6
OTROS	119

NOTA: Una averiguación previa puede incluir uno o más delitos.

a/ Se refiere a todos aquéllos que se relacionan con enervantes.

FUENTE: Procuraduría General de la República. Dirección General de Planeación e Innovación Institucional; Dirección de Estadística.

**DELITOS REGISTRADOS EN AVERIGUACIONES PREVIAS INICIADAS  
POR LAS AGENCIAS DEL MINISTERIO PÚBLICO DEL FUERO  
FEDERAL POR PRINCIPALES DELITOS  
2004  
(Porcentaje)**

Gráfica 7.2

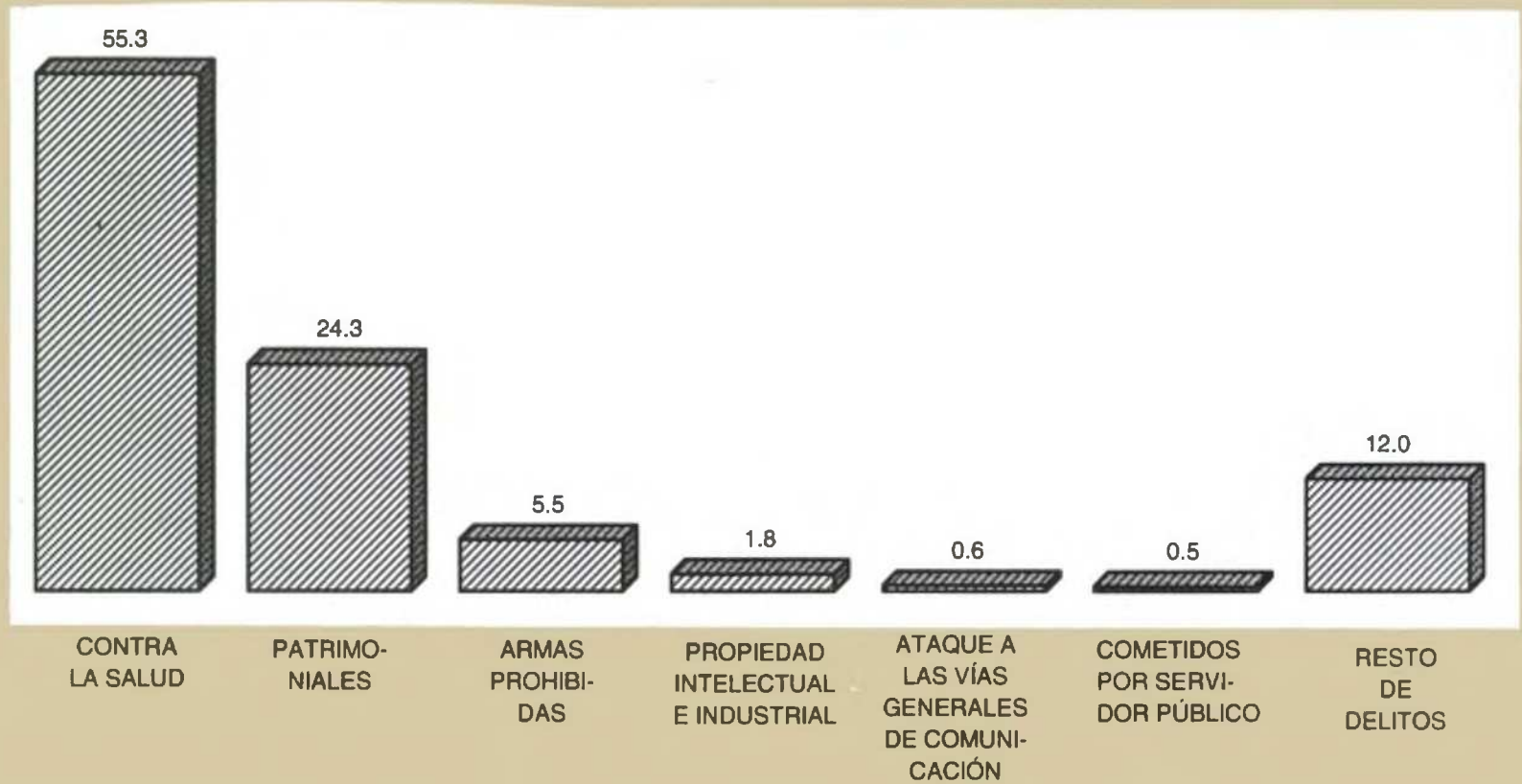

FUENTE: Cuadro 7.4

**AVERIGUACIONES PREVIAS REGISTRADAS  
EN LAS AGENCIAS DEL MINISTERIO  
PÚBLICO DEL FUERO COMÚN  
2004**

CUADRO 7.5

CONCEPTO	AVERIGUACIONES PREVIAS REGISTRADAS EN LAS AGENCIAS DEL MINISTERIO PÚBLICO DEL FUERO COMÚN
VIGENTES DEL AÑO ANTERIOR	16 012
RECIBIDAS DURANTE EL AÑO	13 934
CONSIGNADAS	2 250
CON DETENIDO	465
SIN DETENIDO	1 785

(Continúa)



**AVERIGUACIONES PREVIAS REGISTRADAS  
EN LAS AGENCIAS DEL MINISTERIO  
PÚBLICO DEL FUERO COMÚN  
2004**

CUADRO 7.5

CONCEPTO	AVERIGUACIONES PREVIAS REGISTRADAS EN LAS AGENCIAS DEL MINISTERIO PÚBLICO DEL FUERO COMÚN
RESERVADAS	2 634
NO EJERCICIO DE ACCIÓN PENAL	5 271
INCOMPETENCIA	740
VIGENTES AL FINAL DEL AÑO	19 051

FUENTE: Procuraduría General de Justicia del Estado. Dirección General de Planeación e Innovación Institucional; Dirección de Estadística.

**AVERIGUACIONES PREVIAS FÍSICAS REGISTRADAS  
EN LAS AGENCIAS DEL MINISTERIO  
PÚBLICO DEL FUERO FEDERAL  
2004**

CUADRO 7.6

CONCEPTO	AVERIGUACIONES PREVIAS FÍSICAS REGISTRADAS EN LAS AGENCIAS DEL MINISTERIO PÚBLICO DEL FUERO FEDERAL
EN TRÁMITE	1 142
PENDIENTES DEL AÑO ANTERIOR	141
RECIBIDAS DURANTE EL AÑO	851
REINGRESOS	150
DESPACHADAS	997
ACUMULADAS	12
EN RESERVA	335
INCOMPETENCIA	94
NO EJERCICIO DE ACCIÓN PENAL	120
CONSIGNADAS	392
CON DETENIDO	151
SIN DETENIDO	241

(Continúa)

**AVERIGUACIONES PREVIAS FÍSICAS REGISTRADAS  
EN LAS AGENCIAS DEL MINISTERIO  
PÚBLICO DEL FUERO FEDERAL  
2004**

CUADRO 7.6

CONCEPTO	AVERIGUACIONES PREVIAS FÍSICAS REGISTRADAS EN LAS AGENCIAS DEL MINISTERIO PÚBLICO DEL FUERO FEDERAL
FACULTAD DE ATRACCIÓN	44
PENDIENTES AL FINAL DEL AÑO	145

NOTA: Las averiguaciones previas físicas son aquéllas que están en proceso de integración e incluye a las que se encuentran en consulta.  
FUENTE: Procuraduría General de la República. Dirección General de Planeación e Innovación Institucional; Dirección de Estadística.

**ÓRDENES DE APREHENSIÓN GIRADAS A LAS POLICÍAS  
MINISTERIAL DEL ESTADO Y JUDICIAL FEDERAL  
2004**

CUADRO 7.7

CONCEPTO	ÓRDENES DE APREHENSIÓN GIRADAS A LA POLICÍA MINISTERIAL DEL ESTADO	ÓRDENES DE APREHENSIÓN GIRADAS A LA POLICÍA JUDICIAL FEDERAL
VIGENTES DEL AÑO ANTERIOR	522	248
RECIBIDAS DURANTE EL AÑO a/	1 030	68
CUMPLIMENTADAS	856	67
CANCELADAS	176	9
VIGENTES AL FINAL DEL AÑO	520	240

NOTA: Se consideran órdenes giradas por instancias locales y foráneas.

a/ Se refiere a las órdenes de aprehensión libradas.

FUENTE: Procuraduría General de Justicia del Estado. Dirección General de la Policía Ministerial del Estado.

Procuraduría General de la República. Dirección General de Planeación e Innovación Institucional; Dirección de Estadística.

**AUTOMÓVILES, CAMIONETAS Y MOTOCICLETAS  
ROBADOS Y RECUPERADOS POR MES  
2004**

CUADRO 7.8

MES	AUTOMÓVILES ROBADOS	AUTOMÓVILES RECUPERADOS a/	CAMIONETAS ROBADAS	CAMIONETAS RECUPERADAS a/	MOTOCICLETAS ROBADAS	MOTOCICLETAS RECUPERADAS a/
<b>TOTAL</b>	<b>474</b>	<b>358</b>	<b>312</b>	<b>191</b>	<b>15</b>	<b>8</b>
ENERO	49	39	17	11	0	0
FEBRERO	40	31	19	17	1	0
MARZO	35	32	20	8	1	0
ABRIL	28	20	36	31	1	0
MAYO	35	31	31	21	0	0
JUNIO	38	29	28	18	0	0
JULIO	33	25	30	15	3	3
AGOSTO	34	16	24	24	2	0
SEPTIEMBRE	49	37	24	12	0	0
OCTUBRE	45	32	29	9	2	2
NOVIEMBRE	41	34	22	9	4	3
DICIEMBRE	47	32	32	16	1	0

NOTA: La información comprende vehículos correspondientes a los servicios: particular, público y oficial.

a/ Los datos incluyen recuperación de unidades cuyo robo haya sido denunciado en otras entidades federativas, o bien, en un año o mes distinto.

FUENTE: Procuraduría General de Justicia del Estado. Dirección de Averiguaciones Previas y Control de Procesos.

**AUTOMÓVILES ROBADOS Y RECUPERADOS  
POR MES  
2004  
(Porcentaje)**

Gráfica 7.3

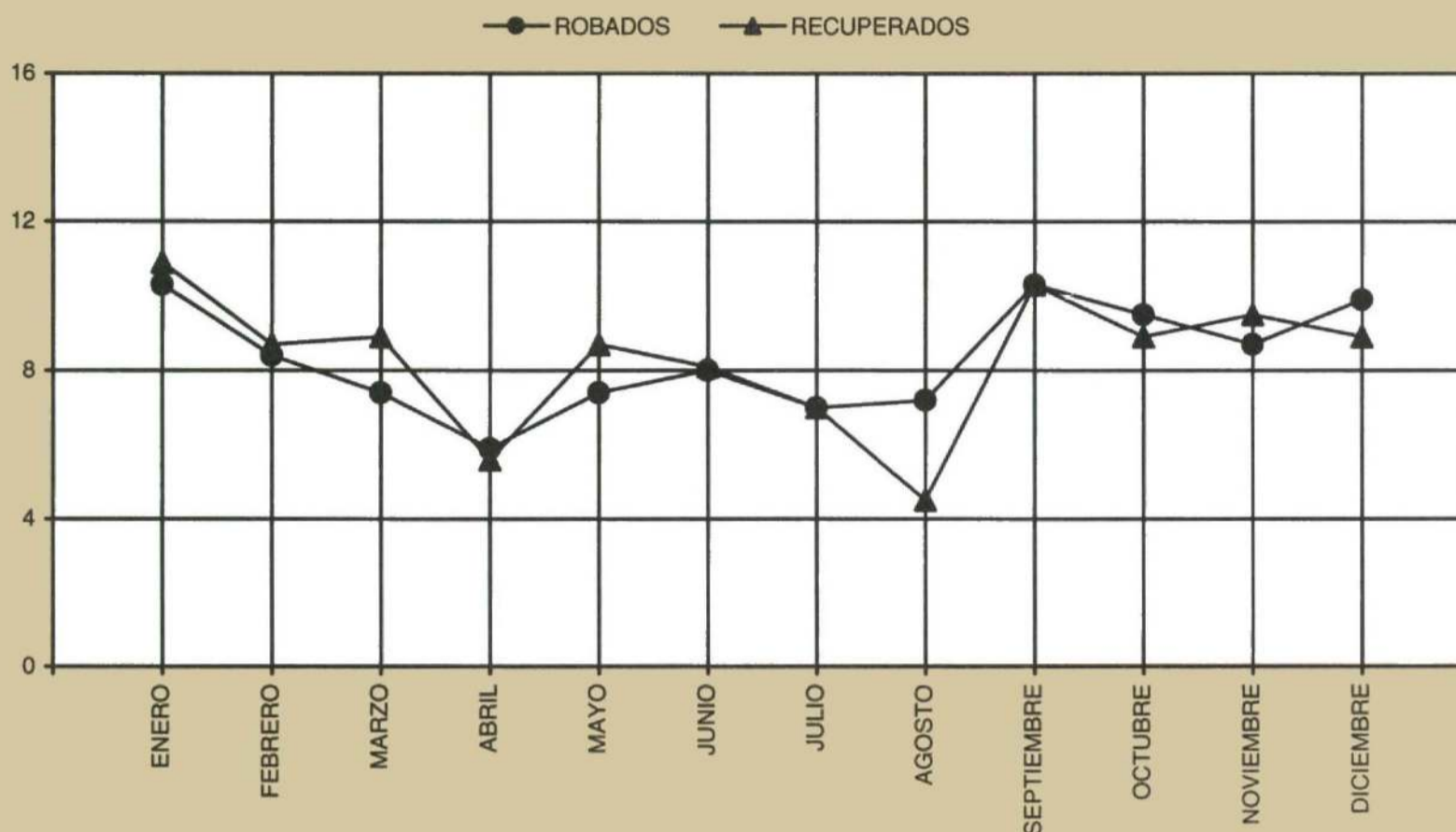

FUENTE: Cuadro 7.8

**PRESUNTOS DELINCUENTES Y DELINCUENTES SENTENCIADOS  
REGISTRADOS EN LOS JUZGADOS DE PRIMERA INSTANCIA  
EN MATERIA PENAL POR SEXO SEGÚN TIPO DE FUERO  
2004**

CUADRO 7.9

SEXO	PRESUNTOS DELINCUENTES			DELINCUENTES SENTENCIADOS		
	TOTAL	COMÚN	FEDERAL	TOTAL	COMÚN	FEDERAL
<b>TOTAL</b>	<b>2 089</b>	<b>1 755</b>	<b>334</b>	<b>1 549</b>	<b>1 262</b>	<b>287</b>
HOMBRES	1 901	1 586	315	1 421	1 143	278
MUJERES	188	169	19	128	119	9

NOTA: La información está referida a la entidad federativa de ocurrencia del delito.

FUENTE: INEGI. Dirección General de Estadística; Dirección General Adjunta de Estadísticas Sociodemográficas; Dirección de Explotación de Registros Administrativos.

**PRESUNTOS DELINCUENTES Y DELINCUENTES SENTENCIADOS  
REGISTRADOS EN LOS JUZGADOS DE PRIMERA INSTANCIA  
EN MATERIA PENAL POR GRUPO DE EDAD  
SEGÚN TIPO DE FUERO  
2004**

CUADRO 7.10

GRUPO DE EDAD	PRESUNTOS DELINCUENTES			DELINCUENTES SENTENCIADOS		
	TOTAL	COMÚN	FEDERAL	TOTAL	COMÚN	FEDERAL
<b>TOTAL</b>	<b>2 089</b>	<b>1 755</b>	<b>334</b>	<b>1 549</b>	<b>1 262</b>	<b>287</b>
18 A 19 AÑOS	129	115	14	107	94	13
20 A 24 AÑOS	431	362	69	368	309	59
25 A 29 AÑOS	436	384	52	318	259	59
30 A 34 AÑOS	389	323	66	281	220	61
35 A 39 AÑOS	288	234	54	167	132	35
40 A 44 AÑOS	185	150	35	129	100	29
45 A 49 AÑOS	109	85	24	93	76	17
50 A 54 AÑOS	62	52	10	40	34	6
55 A 59 AÑOS	32	24	8	24	21	3
60 Y MÁS AÑOS	24	22	2	21	16	5
NO ESPECIFICADO	4	4	0	1	1	0

NOTA: El Código Penal en la entidad establece que la edad mínima de responsabilidad penal del fuero común es de 18 años. La información está referida a la entidad federativa de ocurrencia del delito.

FUENTE: INEGI. Dirección General de Estadística; Dirección General Adjunta de Estadísticas Sociodemográficas; Dirección de Explotación de Registros Administrativos.

**PRESUNTOS DELINCUENTES REGISTRADOS EN LOS JUZGADOS  
DE PRIMERA INSTANCIA EN MATERIA PENAL DEL FUERO  
COMÚN POR MUNICIPIO DONDE OCURRIÓ EL DELITO  
SEGÚN PRINCIPALES DELITOS  
2004**

CUADRO 7.11

MUNICIPIO	TOTAL	ROBO	LESIONES	DAÑO EN LAS COSAS	INCUMPLIMIENTO DE OBLIGACIONES FAMILIARES	ARMAS PROHIBIDAS	FRAUDE	HOMICIDIO	EN MATERIA DE NARCÓTICOS	VIOLACIÓN	OTROS
<b>ESTADO</b>	<b>1 755</b>	<b>619</b>	<b>300</b>	<b>148</b>	<b>120</b>	<b>97</b>	<b>62</b>	<b>53</b>	<b>49</b>	<b>38</b>	<b>269</b>
CABOS, LOS	349	139	45	21	10	22	12	17	22	13	48
COMONDÚ	238	120	26	7	18	14	6	4	6	6	31
LORETO	77	31	11	0	5	2	4	3	1	4	16
MULEGÉ	166	73	27	6	5	3	2	6	18	1	25
PAZ, LA	925	256	191	114	82	56	38	23	2	14	149

FUENTE: INEGI. Dirección General de Estadística; Dirección General Adjunta de Estadísticas Sociodemográficas; Dirección de Explotación de Registros Administrativos.

**DELINCUENTES SENTENCIADOS REGISTRADOS EN LOS JUZGADOS DE PRIMERA INSTANCIA EN MATERIA PENAL DEL FUERO COMÚN POR MUNICIPIO DONDE OCURRIÓ EL DELITO SEGÚN PRINCIPALES DELITOS 2004**

CUADRO 7.12

MUNICIPIO	TOTAL	ROBO	LESIONES	DAÑO EN LAS COSAS	ARMA PROHIBIDAS	INCUMPLIMIENTO DE OBLIGACIONES FAMILIARES	HOMICIDIO	FRAUDE	VIOLACIÓN	ENCUBRIMIENTO	OTROS
<b>ESTADO</b>	<b>1 262</b>	<b>565</b>	<b>172</b>	<b>75</b>	<b>69</b>	<b>50</b>	<b>50</b>	<b>45</b>	<b>33</b>	<b>29</b>	<b>174</b>
CABOS, LOS	268	138	27	14	17	7	14	8	8	2	33
COMONDÚ	137	66	18	8	7	3	7	6	3	6	13
LORETO	26	12	3	0	0	0	0	0	0	4	7
MULEGÉ	111	57	12	3	2	4	8	3	1	10	11
PAZ, LA	720	292	112	50	43	36	21	28	21	7	110

FUENTE: INEGI. Dirección General de Estadística; Dirección General Adjunta de Estadísticas Sociodemográficas; Dirección de Explotación de Registros Administrativos.

**DELINCUENTES SENTENCIADOS REGISTRADOS EN LOS JUZGADOS DE PRIMERA INSTANCIA EN MATERIA PENAL DEL FUERO COMÚN SEGÚN PRINCIPALES DELITOS 2004**  
(Porcentaje)

Gráfica 7.4

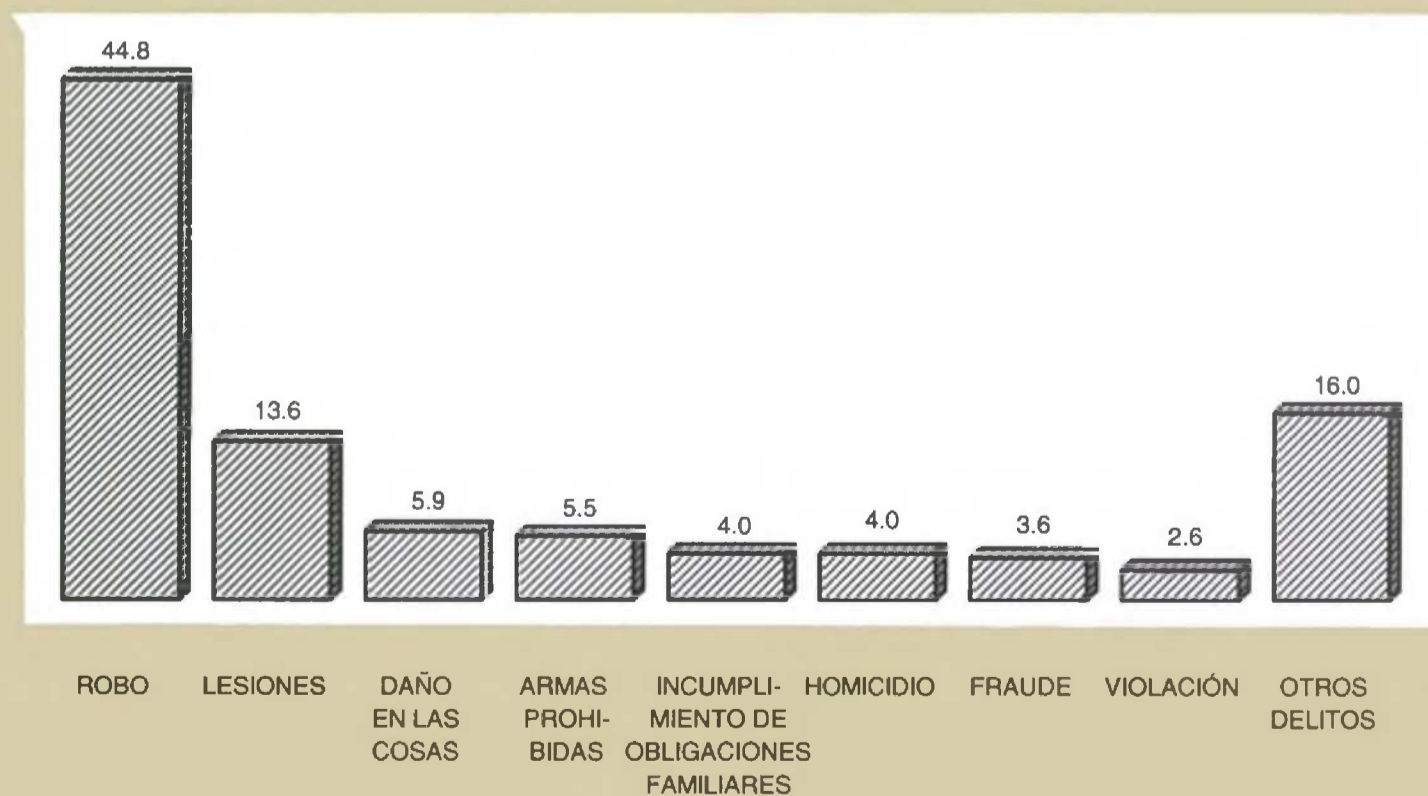

FUENTE: Cuadro 7.12

**PRESUNTOS DELINCIENTES REGISTRADOS EN LOS JUZGADOS DE PRIMERA INSTANCIA EN MATERIA PENAL DEL FUERO FEDERAL POR MUNICIPIO DONDE OCURRIÓ EL DELITO SEGÚN PRINCIPALES DELITOS 2004**

CUADRO 7.13

MUNICIPIO	TOTAL	EN MA- TERIA DE NARCÓ- TICOS	PREVIS- TO EN LA LEY FEDERAL DE AR- MAS DE FUEGO	PREVIS- TO EN EL CÓDIGO FISCAL	PREVIS- TO EN LA LEY DE EQUI- LIBRIO ECO- LÓGICO	PREVIS- TO EN LA LEY DE VÍAS DE COMUNI- CACIÓN	ROBO	DAÑO EN LAS COSAS	PECU- LADO	FALSI- FICA- CIÓN DE MO- NEDA	OTROS
<b>ESTADO</b>	<b>334</b>	<b>209</b>	<b>58</b>	<b>12</b>	<b>11</b>	<b>8</b>	<b>5</b>	<b>4</b>	<b>3</b>	<b>3</b>	<b>21</b>
CABOS, LOS	68	40	16	5	1	2	0	0	1	0	3
COMONDÚ	42	27	6	1	3	0	1	0	0	3	1
LORETO	9	1	5	0	2	0	0	1	0	0	0
MULEGÉ	26	22	2	0	1	0	0	1	0	0	0
PAZ, LA	187	117	29	6	4	6	4	2	2	0	17
NO ESPECIFICADO	2	2	0	0	0	0	0	0	0	0	0

FUENTE: INEGI. Dirección General de Estadística; Dirección General Adjunta de Estadísticas Sociodemográficas; Dirección de Explotación de Registros Administrativos.

**DELINCIENTES SENTENCIADOS REGISTRADOS EN LOS JUZGADOS DE PRIMERA INSTANCIA EN MATERIA PENAL DEL FUERO FEDERAL POR MUNICIPIO DONDE OCURRIÓ EL DELITO SEGÚN PRINCIPALES DELITOS 2004**

CUADRO 7.14

MUNICIPIO	TOTAL	EN MA- TERIA DE NARCÓ- TICOS	PREVIS- TO EN LA LEY FEDERAL DE AR- MAS DE FUEGO	PREVIS- TO EN EL CÓDIGO FISCAL	PREVIS- TO EN LA LEY DE EQUI- LIBRIO ECO- LÓGICO	PREVIS- TO EN LA LEY DE VÍAS DE COMUNI- CACIÓN	ROBO	DAÑO EN LAS COSAS	PECU- LADO	FALSI- FICA- CIÓN DE MO- NEDA	OTROS
<b>ESTADO</b>	<b>287</b>	<b>149</b>	<b>77</b>	<b>22</b>	<b>13</b>	<b>8</b>	<b>4</b>	<b>3</b>	<b>2</b>	<b>2</b>	<b>7</b>
CABOS, LOS	77	36	35	0	4	1	1	0	0	0	0
COMONDÚ	40	15	5	17	2	1	0	0	0	0	0
LORETO	4	2	0	2	0	0	0	0	0	0	0
MULEGÉ	33	22	5	1	4	0	0	1	0	0	0
PAZ, LA	133	74	32	2	3	6	3	2	2	2	7

FUENTE: INEGI. Dirección General de Estadística; Dirección General Adjunta de Estadísticas Sociodemográficas; Dirección de Explotación de Registros Administrativos.

**DELITOS MATERIA DE LA CONSIGNACIÓN DE LOS PRESUNTOS DELINCUENTES  
REGISTRADOS EN LOS JUZGADOS DE PRIMERA INSTANCIA EN MATERIA  
PENAL DEL FUERO COMÚN POR PRINCIPALES DELITOS  
SEGÚN SITUACIÓN JURÍDICA DEL PRESUNTO  
2004**

CUADRO 7.15

DELITO	TOTAL	AUTO DE FORMAL PRISIÓN	AUTO DE SUJECIÓN A PROCESO	AUTO DE LIBERTAD POR FALTA DE ELEMENTOS PARA PROCESAR	EXTINCIÓN DE LA ACCIÓN PENAL
<b>TOTAL</b>	<b>1 914</b>	<b>1 333</b>	<b>167</b>	<b>127</b>	<b>287</b>
ROBO	632	568	7	27	30
LESIONES	303	83	133	6	81
DAÑO EN LAS COSAS	174	97	0	7	70
INCUMPLIMIENTO DE OBLIGACIONES FAMILIARES	120	69	1	7	43
ARMAS PROHIBIDAS	112	90	1	18	3
FRAUDE	65	53	0	9	3
HOMICIDIO	64	56	0	4	4
EN MATERIA DE NARCÓTICOS	51	46	0	5	0
VIOLACIÓN	42	39	0	3	0
OTROS	351	232	25	41	53

NOTA: La información está referida a la entidad federativa de ocurrencia del delito.

FUENTE: INEGI. Dirección General de Estadística; Dirección General Adjunta de Estadísticas Sociodemográficas; Dirección de Explotación de Registros Administrativos.

**DELITOS MATERIA DE LA SENTENCIA DE LOS DELINCUENTES  
SENTENCIADOS REGISTRADOS EN LOS JUZGADOS  
DE PRIMERA INSTANCIA EN MATERIA PENAL  
DEL FUERO COMÚN POR PRINCIPALES  
DELITOS SEGÚN TIPO DE SENTENCIA  
2004**

CUADRO 7.16

DELITO	TOTAL	CONDENATORIA	ABSOLUTORIA
<b>TOTAL</b>	<b>1 369</b>	<b>1 116</b>	<b>253</b>
ROBO	586	544	42
LESIONES	174	126	48
DAÑO EN LAS COSAS	88	59	29
ARMAS PROHIBIDAS	75	58	17
HOMICIDIO	60	55	5
INCUMPLIMIENTO DE OBLIGACIONES FAMILIARES	50	32	18

(Continúa)



**DELITOS MATERIA DE LA SENTENCIA DE LOS DELINCIENTES  
SENTENCIADOS REGISTRADOS EN LOS JUZGADOS  
DE PRIMERA INSTANCIA EN MATERIA PENAL  
DEL FUERO COMÚN POR PRINCIPALES  
DELITOS SEGÚN TIPO DE SENTENCIA  
2004**

CUADRO 7.16

DELITO	TOTAL	CONDENATORIA	ABSOLUTORIA
FRAUDE	49	39	10
VIOLACIÓN	36	33	3
ENCUBRIMIENTO	29	21	8
OTROS	222	149	73

NOTA: La información está referida a la entidad federativa de ocurrencia del delito.

FUENTE: INEGI. Dirección General de Estadística; Dirección General Adjunta de Estadísticas Sociodemográficas; Dirección de Explotación de Registros Administrativos.

**DELITOS MATERIA DE LA CONSIGNACIÓN DE LOS PRESUNTOS DELINCIENTES  
REGISTRADOS EN LOS JUZGADOS DE PRIMERA INSTANCIA EN MATERIA  
PENAL DEL FUERO FEDERAL POR PRINCIPALES DELITOS  
SEGÚN SITUACIÓN JURÍDICA DEL PRESUNTO  
2004**

CUADRO 7.17

DELITO	TOTAL	AUTO DE FORMAL PRISIÓN	AUTO DE SUJECCIÓN A PROCESO	AUTO DE LIBERTAD POR FALTA DE ELEMENTOS PARA PROCESAR	EXTINCIÓN DE LA ACCIÓN PENAL
<b>TOTAL</b>	<b>364</b>	<b>290</b>	<b>7</b>	<b>61</b>	<b>6</b>
EN MATERIA DE NARCÓTICOS	214	174	0	37	3
PREVISTO EN LA LEY FEDERAL DE ARMAS DE FUEGO	72	66	0	6	0
PREVISTO EN EL CÓDIGO FISCAL	12	9	0	1	2
PREVISTO EN LA LEY DE EQUILIBRIO ECOLÓGICO	11	11	0	0	0
PREVISTO EN LA LEY DE VÍAS DE COMUNICACIÓN	8	7	0	1	0
ROBO	5	4	0	1	0
ASOCIACIÓN DELICTUOSA	4	3	0	1	0
DAÑO EN LAS COSAS	4	1	2	1	0
PECULADO	3	2	0	1	0
OTROS	31	13	5	12	1

NOTA: La información está referida a la entidad federativa de ocurrencia del delito.

FUENTE: INEGI. Dirección General de Estadística; Dirección General Adjunta de Estadísticas Sociodemográficas; Dirección de Explotación de Registros Administrativos.

**DELITOS MATERIA DE LA SENTENCIA DE LOS DELINCUENTES  
SENTENCIADOS REGISTRADOS EN LOS JUZGADOS  
DE PRIMERA INSTANCIA EN MATERIA PENAL  
DEL FUERO FEDERAL POR PRINCIPALES  
DELITOS SEGÚN TIPO DE SENTENCIA  
2004**

CUADRO 7.18

DELITO	TOTAL	CONDENATORIA	ABSOLUTORIA
<b>TOTAL</b>	<b>303</b>	<b>258</b>	<b>45</b>
EN MATERIA DE NARCÓTICOS	150	121	29
PREVISTO EN LA LEY FEDERAL DE ARMAS DE FUEGO	86	75	11
PREVISTO EN LA LEY DE EQUILIBRIO ECOLÓGICO	22	22	0
PREVISTO EN LA LEY DE VÍAS DE COMUNICACIÓN	14	14	0
ROBO	8	7	1
PREVISTO EN EL CÓDIGO FISCAL	4	3	1
FALSIFICACIÓN DE DOCUMENTOS	3	2	1
LESIONES	3	3	0
CONTRA FUNCIONARIOS PÚBLICOS	2	2	0
OTROS	11	9	2

NOTA: La información está referida a la entidad federativa de ocurrencia del delito.

FUENTE: INEGI. Dirección General de Estadística; Dirección General Adjunta de Estadísticas Sociodemográficas; Dirección de Explotación de Registros Administrativos.

**CAPACIDAD E INTERNOS DE LOS CENTROS DE READAPTACIÓN SOCIAL POR MUNICIPIO  
Al 31 de diciembre de 2004**

CUADRO 7.19

MUNICIPIO	CAPACIDAD (Personas)	INTERNOS a/				
		TOTAL	FUERO COMÚN		FUERO FEDERAL	
			HOMBRES	MUJERES	HOMBRES	MUJERES
<b>ESTADO</b>	<b>884</b>	<b>1 335</b>	<b>816</b>	<b>21</b>	<b>474</b>	<b>24</b>
COMONDÚ	148	209	154	10	44	1
LORETO b/	20	12	12	NA	0	NA
MULEGÉ c/	106	142	103	NA	39	NA
PAZ, LA	610	972	547	11	391	23

a/ Comprende procesados y sentenciados.

b/ Centro Regional.

c/ En el Municipio no hay Centros de Readaptación para mujeres y son enviadas a otros Municipios.

FUENTE: Secretaría General de Gobierno del Estado. Coordinación Estatal de Seguridad Pública; Dirección General de Prevención y Readaptación Social.

**CAPACIDAD DE INTERNOS DE LA CÁRCEL  
MUNICIPAL DEL MUNICIPIO DE LOS CABOS  
Al 31 de diciembre de 2004**

CUADRO 7.20

CAPACIDAD	TOTAL
CAPACIDAD DE INTERNOS	12

FUENTE: Secretaría General de Gobierno del Estado. Coordinación Estatal de Seguridad Pública; Dirección General de Prevención y Readaptación Social.

**MENORES INFRACTORES INGRESADOS AL CONSEJO  
TUTELAR PARA MENORES POR PRINCIPALES  
HECHOS ANTISOCIALES COMETIDOS  
SEGÚN GRUPO DE EDAD Y SEXO  
2004**

CUADRO 7.21

HECHO ANTISOCIAL	TOTAL	DE 11 A 14 AÑOS		DE 15 A 18 AÑOS a/	
		HOMBRES	MUJERES	HOMBRES	MUJERES
<b>TOTAL</b>	<b>275 b/</b>	<b>49</b>	<b>5</b>	<b>196</b>	<b>25</b>
ROBO	78	15	2	54	7
CONTRA LA SALUD	69	5	0	58	6
INFRINGIR EL BANDO DE POLICÍA Y BUEN GOBIERNO	36	13	2	16	5
DAÑO EN LAS COSAS	20	5	0	15	0
LESIONES	19	3	1	13	2
TENTATIVA DE ROBO	9	3	0	6	0
VIOLACIÓN	6	4	0	2	0
PORTACIÓN DE ARMAS PROHIBIDAS	6	0	0	5	1
HOMICIDIO	4	0	0	4	0
CORRUPCIÓN DE MENORES	4	0	0	2	2
ALLANAMIENTO DE MORADA	3	0	0	3	0
SECUESTRO	3	0	0	3	0
ATENTADO AL PUDOR	1	0	0	1	0
OTROS c/	17	1	0	14	2

a/ Se incluye a personas de 18 años que después de comprobarles su edad, son puestos a disposición de la autoridad; en este sentido, es considerado el ingreso por los días de estancia en el consejo.

b/ Incluye los ingresos

c/ Incluye casos de uno o más hechos antisociales.

FUENTE: Secretaría General de Gobierno del Estado. Dirección General de Prevención y Readaptación Social; Presidencia del Consejo Tutelar para Menores, Área de Estadística.

**MENORES INFRACTORES INGRESADOS AL CONSEJO  
TUTELAR PARA MENORES POR CONDICIÓN  
DE INSTRUCCIÓN ESCOLAR SEGÚN SEXO  
2004**

CUADRO 7.22

CONDICIÓN DE INSTRUCCIÓN	TOTAL	HOMBRES	MUJERES
<b>TOTAL</b>	<b>275</b>	<b>244</b>	<b>31</b>
SIN INSTRUCCIÓN	8	8	0
CON INSTRUCCIÓN a/	267	236	31
PRIMARIA	149	138	11
SECUNDARIA	90	74	16
BACHILLERATO	21	18	3
NO ESPECIFICADO	7	6	1

a/ Comprende estudios terminados e inconclusos.

FUENTE: Secretaría General de Gobierno del Estado. Dirección General de Prevención y Readaptación Social; Presidencia del Consejo Tutelar Para Menores, Área de Estadística.

**ACCIDENTES DE TRÁNSITO TERRESTRE, MUERTOS Y HERIDOS  
EN ZONAS URBANAS Y SUBURBANAS POR MUNICIPIO  
2003 y 2004**

CUADRO 7.23

MUNICIPIO	ACCIDENTES			MUERTOS	HERIDOS
	TOTAL	FATAL a/	NO FATAL b/ SÓLO DAÑOS		
2003					
<b>ESTADO</b>	<b>3 092</b>	<b>19</b>	<b>648</b>	<b>2 425</b>	<b>895</b>
CABOS, LOS	340	3	41	296	59
COMONDÚ	391	6	101	284	172
LORETO	52	0	18	34	22
MULEGÉ	133	3	37	93	49
PAZ, LA	2 176	7	451	1 718	593

(Continúa)

**ACCIDENTES DE TRÁNSITO TERRESTRE, MUERTOS Y HERIDOS  
EN ZONAS URBANAS Y SUBURBANAS POR MUNICIPIO  
2003 y 2004**

CUADRO 7.23

MUNICIPIO	ACCIDENTES				MUERTOS	HERIDOS
	TOTAL	FATAL a/	NO FATAL b/	SÓLO DAÑOS		
2004 P/						
<b>ESTADO</b>	<b>3 305</b>	<b>20</b>	<b>623</b>	<b>2 662</b>	<b>22</b>	<b>891</b>
CABOS, LOS	436	1	81	354	1	105
COMONDÚ	476	6	127	343	6	198
LORETO	57	0	17	40	0	24
MULEGÉ	130	4	15	111	5	38
PAZ, LA	2 206	9	383	1 814	10	526

a/ Se refiere a todo accidente de tránsito en el cual una o más personas fallecen en el lugar del evento.

b/ Se refiere a todo accidente de tránsito en el cual una o más personas resultan con lesiones con o sin consecuencia de muerte.

FUENTE: INEGI. Dirección General de Contabilidad Nacional y Estadísticas Económicas; Dirección General Adjunta de Estadísticas Económicas; Dirección de Estadísticas de Comercio Exterior, Registros Administrativos y Precios.

**ACCIDENTES DE TRÁNSITO TERRESTRE EN ZONAS URBANAS Y SUBURBANAS  
POR MUNICIPIO SEGÚN TIPO DE ACCIDENTE  
2003 y 2004**

CUADRO 7.24

MUNICIPIO	TOTAL	COLISIÓN CON VEHÍCULO	COLISIÓN CON PEATÓN	COLISIÓN CON OBJETO FIJO	OTROS a/
2003					
<b>ESTADO</b>	<b>3 092</b>	<b>2 199</b>	<b>85</b>	<b>393</b>	<b>415</b>
CABOS, LOS	340	187	13	55	85
COMONDÚ	391	302	14	46	29
LORETO	52	32	0	13	7
MULEGÉ	133	86	11	11	25
PAZ, LA	2 176	1 592	47	268	269

(Continúa)

**ACCIDENTES DE TRÁNSITO TERRESTRE EN ZONAS URBANAS Y SUBURBANAS  
POR MUNICIPIO SEGÚN TIPO DE ACCIDENTE  
2003 y 2004**

CUADRO 7.24

MUNICIPIO	TOTAL	COLISIÓN CON VEHÍCULO	COLISIÓN CON PEATÓN	COLISIÓN CON OBJETO FIJO	OTROS a/
2004 E/					
<b>ESTADO</b>	<b>3 305</b>	<b>2 466</b>	<b>92</b>	<b>467</b>	<b>280</b>
CABOS, LOS	436	249	18	79	90
COMONDÚ	476	397	11	35	33
LORETO	57	30	4	21	2
MULEGÉ	130	101	5	10	14
PAZ, LA	2 206	1 689	54	322	141

a/ Comprende: colisión con animal, volcadura, caída de pasajero, salida del camino, incendio, colisión con motocicleta y colisión con ciclista.

FUENTE: INEGI. Dirección General de Contabilidad Nacional y Estadísticas Económicas; Dirección General Adjunta de Estadísticas Económicas; Dirección de Estadísticas de Comercio Exterior, Registros Administrativos y Precios.

**ACCIDENTES DE TRÁNSITO TERRESTRE, MUERTOS, HERIDOS  
Y VALOR DE LOS DAÑOS MATERIALES EN LAS CARRETERAS  
DE JURISDICCIÓN ESTATAL POR AGENTE DIRECTO  
Y CAUSA DEL ACCIDENTE  
2004**

CUADRO 7.25

MUNICIPIO	ACCIDENTES	MUERTOS	HERIDOS	VALOR DE LOS DAÑOS MATERIALES (Miles de pesos)
<b>ESTADO</b>	<b>3 192</b>	<b>22</b>	<b>918</b>	<b>25 931.2</b>
CABOS, LOS	383	2	110	2 002.1
COMONDÚ	431	6	205	3 647.5
LORETO	44	0	25	247.1
MULEGÉ	128	5	38	637.3
PAZ, LA	2 206	9	540	19 397.2

FUENTE: H. Ayuntamiento de los Municipios de Los Cabos, Comondú, Loreto, Mulegé y La Paz. Dirección General de Seguridad y Tránsito.

**ACCIDENTES DE TRÁNSITO TERRESTRE, MUERTOS, HERIDOS  
Y VALOR DE LOS DAÑOS MATERIALES EN LAS CARRETERAS  
DE JURISDICCIÓN FEDERAL POR AGENTE DIRECTO  
Y CAUSA DEL ACCIDENTE  
2004**

CUADRO 7.26

AGENTE CAUSA	ACCIDENTES				MUERTOS	HERIDOS	VALOR DE LOS DAÑOS MATERIALES (Miles de pesos)
	TOTAL	FATAL a/	NO FATAL b/	SÓLO DAÑOS			
<b>TOTAL</b>	<b>375</b>	<b>46</b>	<b>164</b>	<b>165</b>	<b>56</b>	<b>347</b>	<b>15 654.0</b>
CONDUCTOR	350	45	154	151	54	331	14 995.5
EXCESO DE VELOCIDAD	231	35	104	92	41	237	10 453.8
CIRCULACIÓN PROHIBIDA	84	4	36	44	5	70	2 381.2
REBASAR INDEBIDAMENTE	4	1	1	2	1	3	433.0
ESTADO DE EBRIEDAD	10	1	5	4	1	9	227.5
DORMITAR	5	0	1	4	0	1	152.0
OTRAS c/	16	4	7	5	6	11	1 348.0
PASAJERO O PEATÓN	13	1	7	5	2	11	266.5
IMPRUDENCIA O INTENCIÓN	13	1	7	5	2	11	266.5
OTRAS c/	16	4	7	5	6	11	1 348.0
CAMINO	7	0	0	7	0	0	154.0
IRRUPCIÓN DE GANADO	5	0	0	5	0	0	118.0
OTRAS d/	2	0	0	2	0	0	36.0
FALLA DEL VEHÍCULO	5	0	3	2	0	5	238.0
LLANTAS O FRENOS	4	0	3	1	0	0	218.0
EJES	1	0	0	1	0	5	20.0

a/ Se refiere a todo accidente de tránsito en el cual una o más personas fallecen en el lugar del evento.

b/ Se refiere a todo accidente de tránsito en el cual una o más personas resultan con lesiones con o sin consecuencia de muerte.

c/ Comprende atropellamiento y deslumbramiento.

d/ Comprende irrupción de animales (enjambres de abejas y coyotes).

FUENTE: Policía Federal Preventiva. Coordinación de Seguridad Regional; Jefatura de Distrito III. Comandancia Regional III La Paz.

**ACCIDENTES DE TRÁNSITO TERRESTRE EN LAS CARRETERAS  
DE JURISDICCIÓN FEDERAL POR PRINCIPALES  
CAUSAS DEL ACCIDENTE  
2004  
(Porcentaje)**

Gráfica 7.5

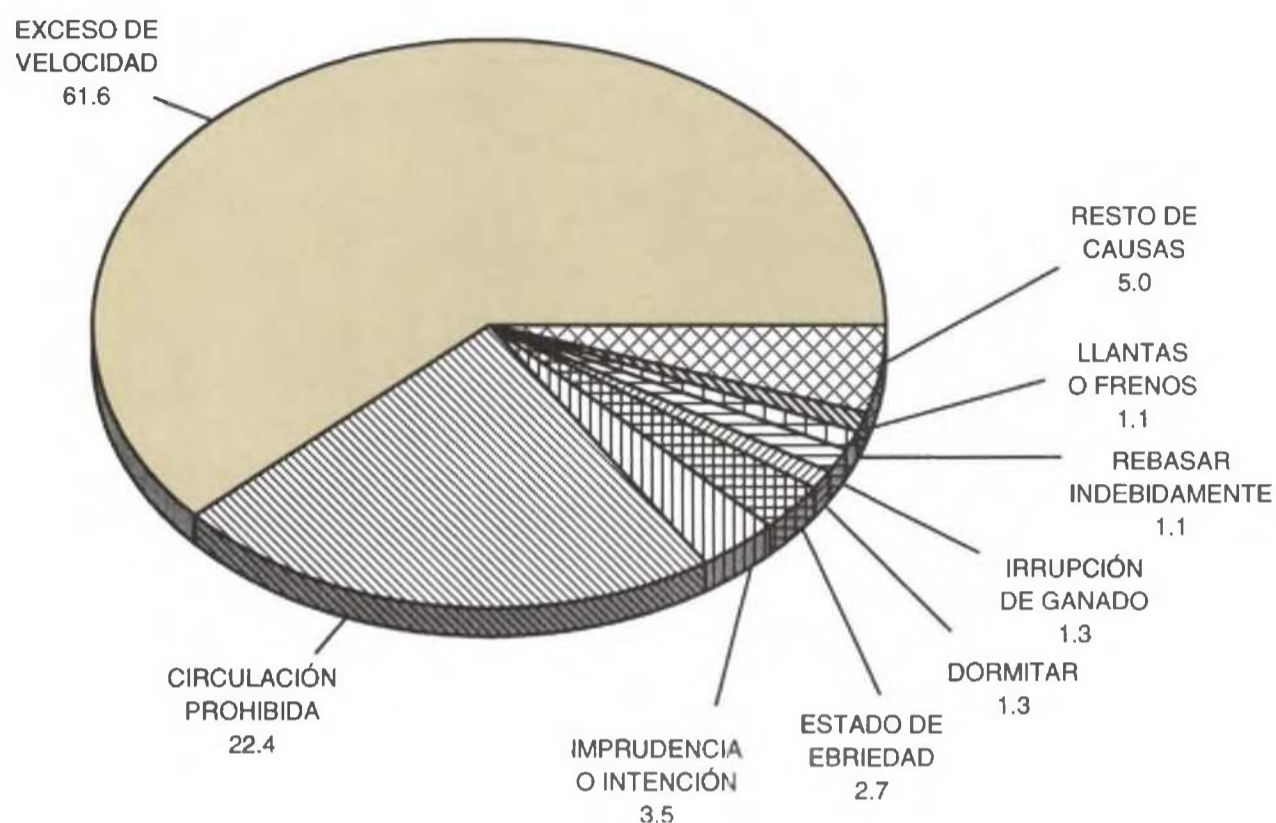

FUENTE: Cuadro 7.26

**INCENDIOS REGISTRADOS, MUERTOS, HERIDOS  
Y VALOR DE LOS DAÑOS MATERIALES  
POR CAUSA DEL INCENDIO  
2004**

CUADRO 7.27

CAUSA	INCENDIOS	MUERTOS	HERIDOS	VALOR DE LOS DAÑOS MATERIALES (Miles de pesos)
<b>TOTAL</b>	<b>1 192</b>	<b>0</b>	<b>30</b>	<b>3 759.3</b>
CORTO CIRCUITO	153	0	15	1 260.5
REACCIÓN DE SUSTANCIAS QUÍMICAS	275	0	8	902.4
FUENTES ÍGNEAS Y CIGARRILLOS	560	0	0	341.5

(Continúa)



**INCENDIOS REGISTRADOS, MUERTOS, HERIDOS  
Y VALOR DE LOS DAÑOS MATERIALES  
POR CAUSA DEL INCENDIO  
2004**

CUADRO 7.27

CAUSA	INCENDIOS	MUERTOS	HERIDOS	VALOR DE LOS DAÑOS MATERIALES (Miles de pesos)
DESCARGAS ELECTRO-MAGNÉTICAS	11	0	0	29.0
FUGAS DE GAS INFLAMABLE	38	0	5	380.0
UTILIZACIÓN DE EQUIPOS DE SOLDADURA	60	0	1	232.4
SOBRECALENTAMIENTO DE MATERIALES	93	0	1	613.5
INTENCIONAL	2	0	0	0.0

FUENTE: H. Cuerpos de Bomberos de los Municipios de La Paz, Comondú y Los Cabos.

**INCENDIOS REGISTRADOS POR PRINCIPALES CAUSAS  
2004  
(Porcentaje)**

Gráfica 7.6

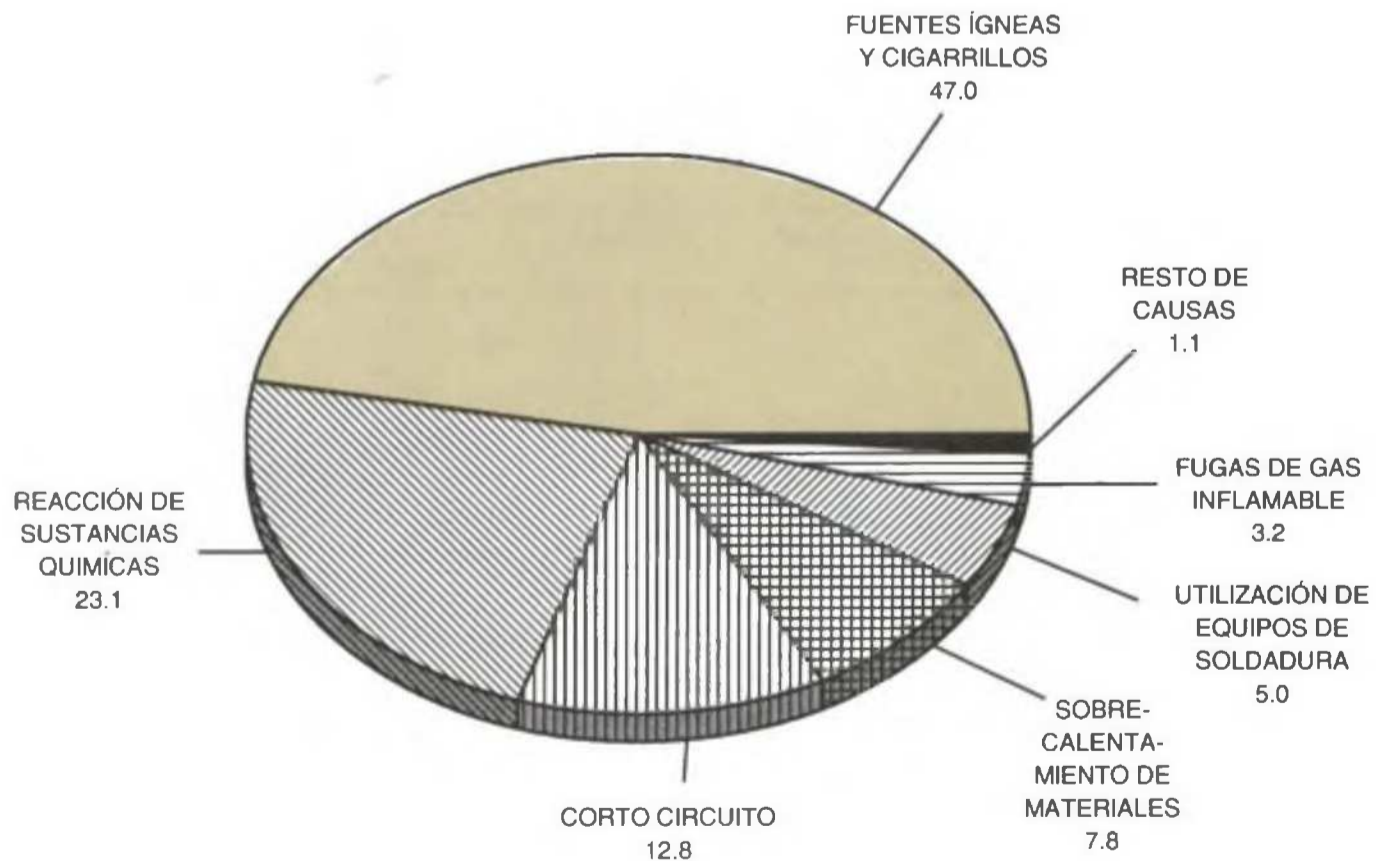

FUENTE: Cuadro 7.27

**INCENDIOS REGISTRADOS, MUERTOS, HERIDOS Y VALOR DE LOS DAÑOS MATERIALES POR LUGAR DONDE OCURRIÓ EL INCENDIO 2004**

CUADRO 7.28

LUGAR	INCENDIOS	MUERTOS	HERIDOS	VALOR DE LOS DAÑOS MATERIALES (Miles de pesos)
<b>TOTAL</b>	<b>1 192</b>	<b>0</b>	<b>30</b>	<b>3 759.3</b>
CASA HABITACIÓN	130	0	18	1 301.4
ESTABLECIMIENTO COMERCIAL	23	0	0	152.0
ESTABLECIMIENTO DE SERVICIO	8	0	0	121.4
ESTABLECIMIENTO INDUSTRIAL	12	0	9	60.0
VÍA PÚBLICA	435	0	3	700.5
VEHÍCULO PARTICULAR	127	0	0	1 305.0
TRANSPORTE COLECTIVO	7	0	0	87.0
PREDIOS BALDÍOS	448	0	0	32.0
FORESTAL	2	0	0	0.0

FUENTE: H. Cuerpos de Bomberos de los Municipios de La Paz, Comondú y Los Cabos.

**DEFUNCIONES ACCIDENTALES O VIOLENTAS POR SEXO Y GRUPO QUINQUENAL DE EDAD DEL FALLECIDO SEGÚN LUGAR DONDE OCURRIÓ LA LESIÓN 2003**

CUADRO 7.29

SEXO GRUPO DE EDAD	TOTAL	HOGAR	TRABAJO	VÍA PÚBLICA	CARRETERA	OTRO	NO ESPECIFICADO
<b>TOTAL</b>	<b>271</b>	<b>53</b>	<b>5</b>	<b>51</b>	<b>56</b>	<b>37</b>	<b>69</b>
MENORES DE 1 AÑO	14	6	0	0	2	0	6
1 A 4 AÑOS	11	2	0	1	1	2	5
5 A 9 AÑOS	6	1	0	0	2	2	1
10 A 14 AÑOS	6	2	0	0	0	0	4
15 A 19 AÑOS	23	4	0	5	8	0	6
20 A 24 AÑOS	31	9	0	7	9	4	2
25 A 29 AÑOS	36	7	1	11	6	8	3
30 A 34 AÑOS	27	7	2	3	7	5	3

(Continúa)

**DEFUNCIONES ACCIDENTALES O VIOLENTAS  
POR SEXO Y GRUPO QUINQUENAL DE EDAD  
DEL FALLECIDO SEGÚN LUGAR DONDE  
OCURRIÓ LA LESIÓN  
2003**

CUADRO 7.29

SEXO GRUPO DE EDAD	TOTAL	HOGAR	TRABAJO	VÍA PÚBLICA	CARRETERA	OTRO	NO ESPECIFICADO
35 A 39 AÑOS	18	1	0	3	3	5	6
40 A 44 AÑOS	13	0	0	3	2	3	5
45 A 49 AÑOS	17	4	0	3	6	3	1
50 A 54 AÑOS	18	4	0	4	5	1	4
55 A 59 AÑOS	11	4	1	3	1	2	0
60 A 64 AÑOS	7	1	1	1	2	0	2
65 Y MÁS AÑOS	27	1	0	7	2	1	16
NO ESPECIFICADO	6	0	0	0	0	1	5
<b>HOMBRES</b>	<b>218</b>	<b>41</b>	<b>5</b>	<b>44</b>	<b>47</b>	<b>33</b>	<b>48</b>
MENORES DE 1 AÑO	8	3	0	0	1	1	3
1 A 4 AÑOS	5	0	0	1	1	0	3
5 A 9 AÑOS	5	1	0	0	2	1	1
10 A 14 AÑOS	3	0	0	0	0	0	3
15 A 19 AÑOS	20	3	0	4	8	0	5
20 A 24 AÑOS	27	8	0	5	8	4	2
25 A 29 AÑOS	35	7	1	11	6	8	2
30 A 34 AÑOS	22	6	2	3	4	4	3
35 A 39 AÑOS	15	1	0	2	2	4	6
40 A 44 AÑOS	10	0	0	3	1	3	3
45 A 49 AÑOS	17	4	0	3	6	3	1
50 A 54 AÑOS	16	4	0	3	4	1	4
55 A 59 AÑOS	10	3	1	3	1	2	0
60 A 64 AÑOS	3	0	1	0	1	0	1
65 Y MÁS AÑOS	17	1	0	6	2	1	7
NO ESPECIFICADO	5	0	0	0	0	1	4
<b>MUJERES</b>	<b>53</b>	<b>12</b>	<b>0</b>	<b>7</b>	<b>9</b>	<b>4</b>	<b>21</b>
MENORES DE 1 AÑO	7	3	0	0	1	0	3
1 A 4 AÑOS	5	2	0	0	0	1	2
5 A 9 AÑOS	1	0	0	0	0	1	0

(Continúa)

**DEFUNCIONES ACCIDENTALES O VIOLENTAS  
POR SEXO Y GRUPO QUINQUENAL DE EDAD  
DEL FALLECIDO SEGÚN LUGAR DONDE  
OCURRIÓ LA LESIÓN  
2003**

CUADRO 7.29

SEXO GRUPO DE EDAD	TOTAL	HOGAR	TRABAJO	VÍA PÚBLICA	CARRETERA	OTRO	NO ESPECIFICADO
10 A 14 AÑOS	3	2	0	0	0	0	1
15 A 19 AÑOS	3	1	0	1	0	0	1
20 A 24 AÑOS	4	1	0	2	1	0	0
25 A 29 AÑOS	1	0	0	0	0	0	1
30 A 34 AÑOS	5	1	0	0	3	1	0
35 A 39 AÑOS	3	0	0	1	1	1	0
40 A 44 AÑOS	3	0	0	0	1	0	2
50 A 54 AÑOS	2	0	0	1	1	0	0
55 A 59 AÑOS	1	1	0	0	0	0	0
60 A 64 AÑOS	4	1	0	1	1	0	1
65 Y MÁS AÑOS	10	0	0	1	0	0	9
NO ESPECIFICADO	1	0	0	0	0	0	1

NOTA: La información se refiere al total de hechos ocurridos en la entidad, independientemente de que ésta fuese o no el lugar de residencia habitual del fallecido.  
FUENTE: INEGI. Estadísticas de Mortalidad.

**DEFUNCIONES ACCIDENTALES O VIOLENTAS POR LAS PRINCIPALES  
CAUSAS SEGÚN LUGAR DONDE OCURRIÓ LA LESIÓN  
2003**

CUADRO 7.30

CAUSA	TOTAL	HOGAR	TRABAJO	VÍA PÚBLICA	CARRETERA	OTRO	NO ESPECIFICADO
<b>TOTAL</b>	<b>271</b>	<b>53</b>	<b>5</b>	<b>51</b>	<b>56</b>	<b>37</b>	<b>69</b>
ACCIDENTES DE TRANSPORTE	106	0	3	38	56	8	1
CAÍDAS	8	1	1	2	0	1	3
AHOGAMIENTO Y SUMERSIÓN ACCIDENTALES	35	1	0	0	0	15	19
EXPOSICIÓN AL HUMO, FUEGO Y LLAMAS	6	4	0	0	0	0	2
ENVENENAMIENTO ACCIDENTAL POR, Y EXPOSICIÓN A SUSTANCIAS NOCIVAS	2	0	0	0	0	1	1
LESIONES AUTOINFLIGIDAS INTENCIONALMENTE	36	30	0	2	0	1	3

(Continúa)

**DEFUNCIONES ACCIDENTALES O VIOLENTAS POR LAS PRINCIPALES CAUSAS SEGÚN LUGAR DONDE OCURRIÓ LA LESIÓN 2003**

CUADRO 7.30

CAUSA	TOTAL	HOGAR	TRABAJO	VÍA PÚBLICA	CARRETERA	OTRO	NO ESPECIFICADO
AGRESIONES	25	8	0	7	0	4	6
TODAS LAS DEMÁS CAUSAS EXTERNAS	53	9	1	2	0	7	34

NOTA: La información se refiere al total de hechos ocurridos en la entidad, independientemente de que ésta fuese o no el lugar de residencia habitual del fallecido.  
FUENTE: INEGI. Estadísticas de Mortalidad.

**DEFUNCIONES ACCIDENTALES O VIOLENTAS POR LAS PRINCIPALES CAUSAS 2003**  
(Porcentaje)

Gráfica 7.7

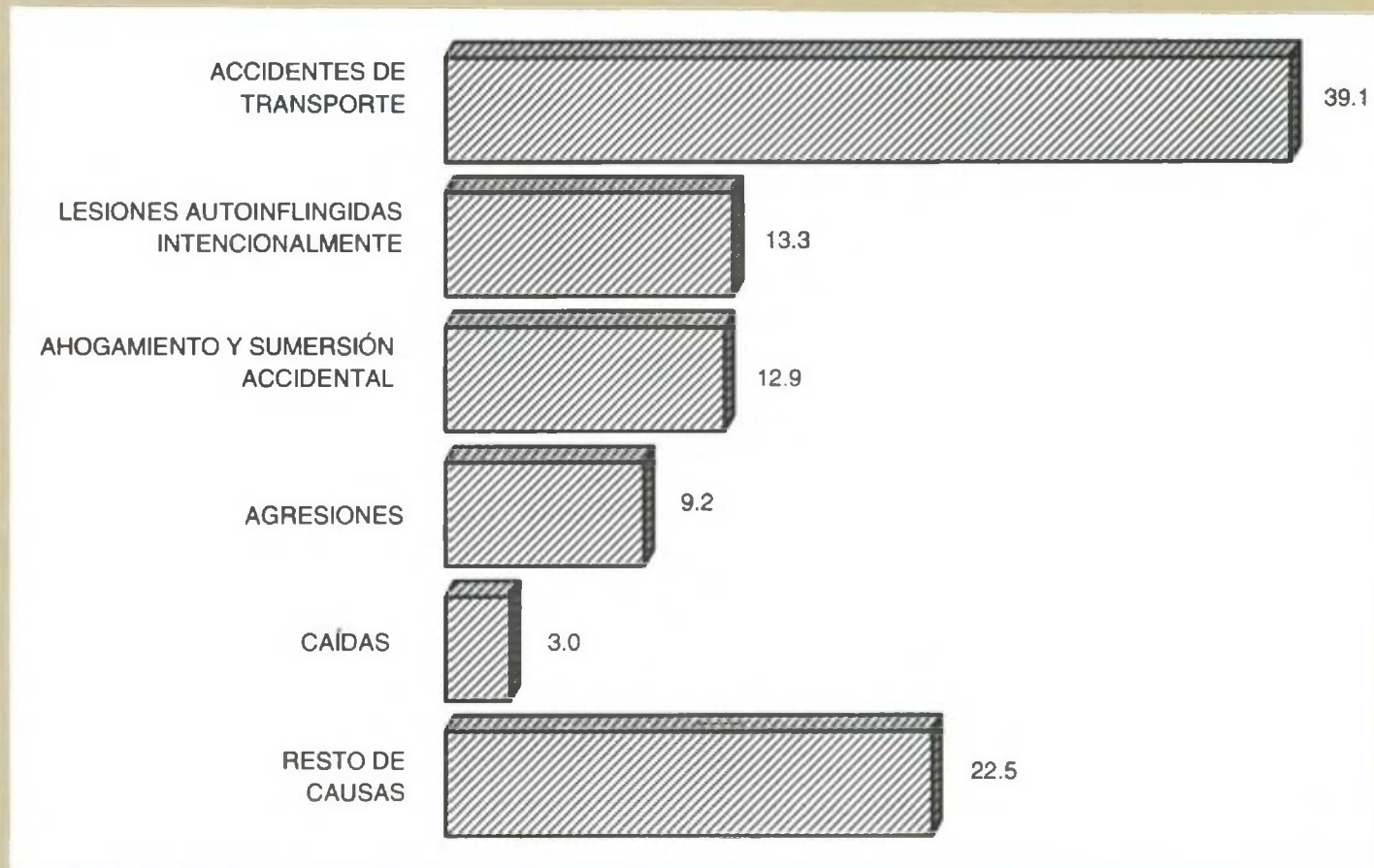

FUENTE: Cuadro 7.30

**SUICIDIOS REGISTRADOS POR LAS AGENCIAS  
DEL MINISTERIO PÚBLICO POR GRUPO QUINQUENAL  
DE EDAD SEGÚN SEXO  
2004**

CUADRO 7.31

GRUPO DE EDAD	TOTAL	HOMBRES	MUJERES
<b>TOTAL</b>	<b>33</b>	<b>29</b>	<b>4</b>
MENORES DE 15 AÑOS	1	0	1
15 A 19 AÑOS	1	1	0
20 A 24 AÑOS	8	6	2
25 A 29 AÑOS	4	4	0
30 A 34 AÑOS	7	6	1
35 A 39 AÑOS	4	4	0
40 A 44 AÑOS	4	4	0
45 A 49 AÑOS	2	2	0
50 A 54 AÑOS	0	0	0
55 A 59 AÑOS	0	0	0
60 A 64 AÑOS	0	0	0
65 Y MÁS AÑOS	2	2	0
NO ESPECIFICADO	0	0	0

NOTA: La información se refiere a suicidios de personas con residencia habitual en la entidad.

FUENTE: INEGI. Dirección General de Estadística; Dirección General Adjunta de Estadísticas Sociodemográficas; Dirección de Análisis y Estudios Demográficos.

**QUEJAS PRESENTADAS POR PRESUNTAS VIOLACIONES A LOS DERECHOS  
HUMANOS ANTE LA COMISIÓN ESTATAL DE DERECHOS HUMANOS  
2004**

CUADRO 7.32

CONCEPTO	QUEJAS PRESENTADAS a/
VIGENTES DEL AÑO ANTERIOR	20 R/
RECIBIDAS DURANTE EL AÑO	714
CONCLUIDAS POR RESOLUCIÓN	519
SIN RESPONSABILIDAD	519

(Continúa)

**QUEJAS PRESENTADAS POR PRESUNTAS VIOLACIONES A LOS DERECHOS HUMANOS ANTE LA COMISIÓN ESTATAL DE DERECHOS HUMANOS 2004**

CUADRO 7.32

CONCEPTO	QUEJAS PRESENTADAS a/
ARCHIVADAS	194
DESISTIMIENTO O FALTA DE INTERÉS DEL QUEJOSO	42
REMITIDAS A LA COMISIÓN NACIONAL DE DERECHOS HUMANOS	30
SATISFACCIÓN DE MOTIVOS	63
IMPROCEDENCIA E INCOMPETENCIA	8
OTRAS b/	51
PENDIENTES DE RESOLUCIÓN c/	21

a/ Una queja puede incluir más de una presunta violación a los derechos humanos.

b/ Comprende remitidas a la CONAMED, por no acreditarse la violación de derechos humanos.

c/ Datos referidos al 31 de diciembre.

FUENTE: Comisión Estatal de Derechos Humanos. Dirección General de Quejas, Orientación y Seguimiento de Recomendaciones.

**PRESUNTAS VIOLACIONES A LOS DERECHOS HUMANOS DENUNCIADAS ANTE LA COMISIÓN ESTATAL DE DERECHOS HUMANOS POR INSTANCIA RESPONSABLE SEGÚN PRINCIPALES CAUSAS DE PRESUNTA VIOLACIÓN 2004**

CUADRO 7.33

INSTANCIA RESPONSABLE	TOTAL	FALTA DE ATENCIÓN	ABUSO DE AUTORIDAD	DETENCIÓN ILEGAL	NEGLIGENCIA	RETENCIÓN ILEGAL	OTRAS a/
<b>TOTAL</b>	<b>714</b>	<b>83</b>	<b>57</b>	<b>55</b>	<b>42</b>	<b>26</b>	<b>451</b>
CONCILIACIÓN SIN PROCEDIMIENTO DE INVESTIGACIÓN	451	0	0	0	0	0	451
AGENTES MUNICIPALES	73	0	13	34	0	26	0
AUTORIDADES FEDERALES	44	20	10	0	14	0	0

(Continúa)

**PRESUNTAS VIOLACIONES A LOS DERECHOS HUMANOS DENUNCIADAS ANTE LA COMISIÓN ESTATAL DE DERECHOS HUMANOS POR INSTANCIA RESPONSABLE SEGÚN PRINCIPALES CAUSAS DE PRESUNTA VIOLACIÓN 2004**

CUADRO 7.33

INSTANCIA RESPONSABLE	TOTAL	FALTA DE ATENCIÓN	ABUSO DE AUTORIDAD	DETENCIÓN ILEGAL	NEGLIGENCIA	RETENCIÓN ILEGAL	OTRAS a/
POLICÍA MINISTERIAL	40	0	19	21	0	0	0
COORDINACIÓN ESTATAL DE DEFENSORÍA DE OFICIO	39	39	0	0	0	0	0
MINISTERIO PÚBLICO DEL FUERO COMÚN	31	20	0	0	11	0	0
CERESO	15	0	15	0	0	0	0
PODER JUDICIAL	12	0	0	0	12	0	0
OTRAS b/	9	4	0	0	5	0	0

a/ Comprende aquellas causas que no ameritaron el inicio de un procedimiento de investigación, que fueron resueltas y se canalizó al quejoso a la instancia competente.

b/ Comprende a todas aquellas instituciones o dependencias que no acumularon más de dos quejas.

FUENTE: Comisión Estatal de Derechos Humanos. Dirección General de Quejas Orientación y Seguimiento de Recomendaciones.

**PRESUNTAS VIOLACIONES A LOS DERECHOS HUMANOS DENUNCIADAS ANTE LA COMISIÓN ESTATAL DE DERECHOS HUMANOS SEGÚN PRINCIPALES CAUSAS DE PRESUNTA VIOLACIÓN 2004**  
(Porcentaje)

Gráfica 7.8

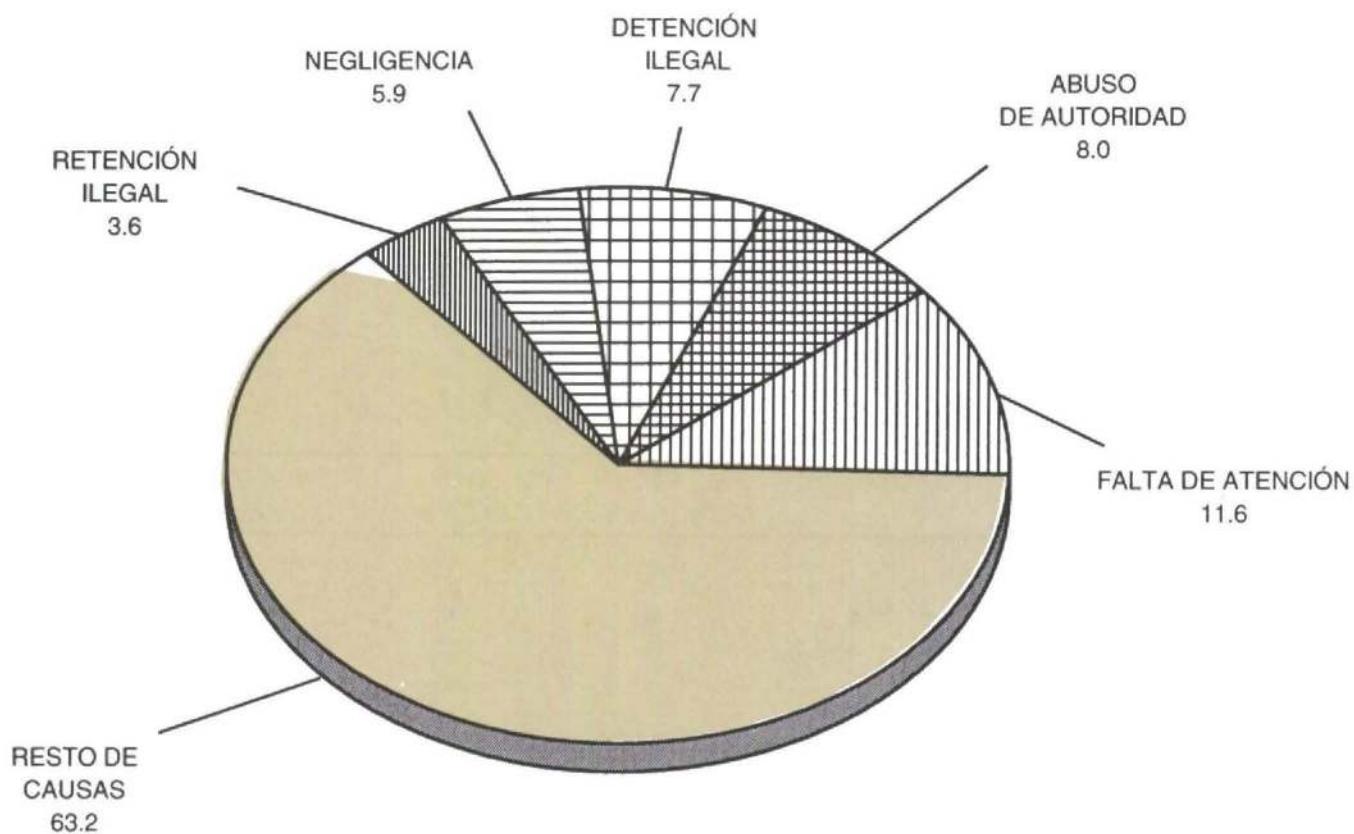

FUENTE: Cuadro 7.33



**INCONFORMIDADES RECIBIDAS EN LA COMISIÓN NACIONAL  
DE ARBITRAJE MÉDICO POR PRINCIPALES MOTIVOS  
De junio de 1996 a diciembre de 2004**

CUADRO 7.34

MOTIVO	INCONFORMIDADES RECIBIDAS
<b>TOTAL</b>	<b>55</b>
TRATAMIENTO QUIRÚRGICO	13
TRATAMIENTO MÉDICO	20
DIAGNÓSTICO	16
ATENCIÓN INMEDIATA DE PARTO Y PUERPERIO	5
RESTO DE LOS MOTIVOS	1

FUENTE: Comisión Nacional de Arbitraje Médico. Dirección General de Innovación y Calidad; Subdirección de Estadística y Evaluación; Sistema de Atención de Quejas Médicas; Sistema de Estadística Institucional.

**ASESORÍAS, INCONFORMIDADES Y DICTÁMENES  
CONCLUIDOS EN LA COMISIÓN NACIONAL  
DE ARBITRAJE MÉDICO  
De junio de 1996 a diciembre de 2004**

CUADRO 7.35

CONCEPTO	TOTAL
<b>ASESORÍAS</b>	<b>98</b>
<b>INCONFORMIDADES</b>	<b>50</b>
GESTIONES INMEDIATAS	11
CONVENIOS DE CONCILIACIÓN	20
LAUDOS	2
NO CONCILIADAS	11
FALTA DE INTERÉS PROCESAL	4
IRRESOLUBLES	2
<b>DICTÁMENES</b>	<b>28</b>

FUENTE: Comisión Nacional de Arbitraje Médico. Dirección General de Innovación y Calidad; Subdirección de Estadística y Evaluación; Sistema de Atención de Quejas Médicas; Sistema de Estadística Institucional.

**ASESORÍAS, INCONFORMIDADES Y DICTÁMENES  
ATENDIDOS EN LA COMISIÓN NACIONAL  
DE ARBITRAJE MÉDICO  
2004**

CUADRO 7.36

CONCEPTO	TOTAL
<b>ASESORÍAS</b>	<b>9</b>
<b>INCONFORMIDADES</b>	<b>30</b>
EN PROCESO AL INICIO DEL AÑO	4
RECIBIDAS DURANTE EL AÑO	11
GESTIONES INMEDIATAS	2
QUEJAS	9
CONCLUIDAS	10
EN PROCESO AL TÉRMINO DEL AÑO	5
<b>DICTÁMENES</b>	<b>10</b>
EN PROCESO AL INICIO DEL AÑO	2
RECIBIDOS DURANTE EL AÑO	3
CONCLUIDOS	4
EN PROCESO AL TÉRMINO DEL AÑO	1

FUENTE: Comisión Nacional de Arbitraje Médico. Dirección General de Innovación y Calidad; Subdirección de Estadística y Evaluación; Sistema de Atención de Quejas Médicas; Sistema de Estadística Institucional.

**INCONFORMIDADES RECIBIDAS Y CONCLUIDAS EN LA COMISIÓN  
NACIONAL DE ARBITRAJE MÉDICO POR RÉGIMEN E INSTITUCIÓN  
MÉDICA IMPLICADA  
2004**

CUADRO 7.37

RÉGIMEN INSTITUCIÓN	INCONFORMIDADES RECIBIDAS	INCONFORMIDADES CONCLUIDAS a/
<b>TOTAL</b>	<b>11</b>	<b>11</b>
<b>SEGURIDAD SOCIAL</b>	<b>9</b>	<b>9</b>
IMSS	8	7
ISSSTE	1	2
<b>SERVICIOS PRIVADOS</b>	<b>2</b>	<b>2</b>

a/ Incluye inconformidades recibidas en años anteriores.

FUENTE: Comisión Nacional de Arbitraje Médico. Dirección General de Innovación y Calidad; Subdirección de Estadísticas y Evaluación; Sistema de Atención de Quejas Médicas; Sistema de Estadística Institucional.

**DEMANDAS PRESENTADAS ANTE EL TRIBUNAL DE LO CONTENCIOSO  
ADMINISTRATIVO SEGÚN INSTANCIA DEMANDADA  
Y ACTO QUE SE IMPUGNA  
2004**

CUADRO 7.38

CONCEPTO	TOTAL	ORGANISMO DESCENTRALIZADO		PARTICULAR	
		ADMINISTRATIVO	FISCAL	ADMINISTRATIVO	FISCAL
VIGENTES DEL AÑO ANTERIOR	2 R/	0	1	0	1
RECIBIDAS DURANTE EL AÑO	3	0	0	2	1
CONCLUIDAS POR SENTENCIA	1	0	0	0	1
ANULACIÓN DE RESOLUCIÓN O ACTO IMPUGNADO	1	0	0	0	1
DESECHADAS	1	0	0	1	0
PENDIENTES A FIN DE AÑO	3	0	1	1	1

FUENTE: Poder Judicial de Estado. Tribunal Superior de Justicia.

**INVERSIÓN PÚBLICA FEDERAL AUTORIZADA Y EJERCIDA EN MATERIA  
DE SEGURIDAD PÚBLICA POR PROGRAMA  
2004**

CUADRO 7.39

(Miles de pesos)

PROGRAMA	INVERSIÓN PÚBLICA AUTORIZADA	INVERSIÓN PÚBLICA EJERCIDA
<b>TOTAL</b>	<b>63 716.5</b>	<b>63 716.5</b>
DOTACIONES COMPLEMENTARIAS	18 482.8	18 482.8
RED NACIONAL DE TELECOMUNICACIONES Y SERVICIO TELEFÓNICO	15 596.7	15 596.7
EQUIPAMIENTO DE CORPORACIONES	13 999.8	13 999.8
CONSTRUCCIÓN, MEJORAMIENTO O AMPLIACIÓN DE INSTALACIÓN	7 159.5	7 159.5

(Continúa)

**INVERSIÓN PÚBLICA FEDERAL AUTORIZADA Y EJERCIDA EN MATERIA  
DE SEGURIDAD PÚBLICA POR PROGRAMA**

CUADRO 7.39

**2004**

(Miles de pesos)

PROGRAMA	INVERSIÓN PÚBLICA AUTORIZADA	INVERSIÓN PÚBLICA EJERCIDA
SISTEMA NACIONAL DE INFORMACIÓN SOBRE SEGURIDAD PÚBLICA	4 361.5	4 361.5
SEGUIMIENTO Y EVALUACIÓN	2 201.4	2 201.4
PARTICIPACIÓN DE LA COMUNIDAD	972.9	972.9
CAPACITACIÓN BÁSICA Y ACTUALIZACIÓN	727.9	727.9
EVALUACIÓN Y CERTIFICACIÓN DE PERSONAL	135.0	135.0
FORTALECIMIENTO DE ACADEMIAS Y CENTROS REGIONALES	42.2	42.2
APOYO A TRIBUNALES SUPERIORES DE JUSTICIA	36.8	36.8

FUENTE: Secretaría de Promoción y Desarrollo Económico del Gobierno del Estado. Subsecretaría de Planeación para el Desarrollo.

## 8. Trabajo

---

8.1	Población de 12 y Más Años por Sexo y Grupo Quinquenal de Edad según Condición de Actividad Económica Al 14 de febrero de 2000	231
8.2	Población de 12 y Más Años por Municipio y Sexo según Condición de Actividad Económica Al 14 de febrero de 2000	233
8.3	Población Ocupada por Municipio y Sexo según Situación en el Trabajo Al 14 de febrero de 2000	234
8.4	Población Ocupada por Ocupación Principal según Sexo Al 14 de febrero de 2000	235
8.5	Población Ocupada por Municipio y Sexo según Ingreso por Trabajo en Salario Mínimo Al 14 de febrero de 2000	236
8.6	Población Total, de 12 y Más Años, y Ocupada trimestral según Sexo 2004	237
8.7	Población Asalariada, Asalariada con Prestaciones y Asalariada No Agropecuaria Trimestral según Sexo 2004	244
8.8	Población Desocupada y No Económicamente Activa Trimestral según Sexo 2004	253
8.9	Población Total, de 12 y Más Años, y Ocupada Trimestral en el Área Urbana de la Ciudad de La Paz según Sexo 2004	256
8.10	Población Asalariada, Asalariada con Prestaciones y Asalariada No Agropecuaria Trimestral en el Área Urbana de la Ciudad de la Paz según Sexo 2004	266

8.11	Población Desocupada y No Económicamente Activa Trimestral en el Área Urbana de la Ciudad de la Paz según Sexo 2004	275
8.12	Indicadores Estratégicos de Ocupación y Empleo según Sexo Trimestre enero a marzo de 2005	278
8.13	Asegurados Totales Registrados Mensualmente en el IMSS por Ámbito según Temporalidad 2004	286
8.14	Asegurados Totales Registrados en el IMSS por Municipio según Temporalidad Al 31 de diciembre de 2004	288
8.15	Asegurados Totales Registrados Mensualmente en el IMSS por Condición Laboral 2004	288
8.16	Trabajadores Asegurados Registrados Mensualmente en el ISSSTE según Tipo de Nombramiento 2004	290
8.17	Trabajadores Asegurados Registrados en el ISSSTE por Municipio Al 31 de diciembre de 2004	290
8.18	Solicitantes, Vacantes, Solicitantes Canalizados y Colocados Registrados en el Servicio Estatal de Empleo por Mes 2004	291
8.19	Cursos Impartidos y Personas Desempleadas Capacitadas en el Programa de Becas de Capacitación para el Trabajo por Curso 2004	291
8.20	Planes y Programas Autorizados y Trabajadores Participantes en Comisiones Mixtas Establecidas de Capacitación y Adiestramiento para el Trabajo por Sector de Actividad Al 31 de diciembre de 2004	292
8.21	Trabajadores Bajo Seguro de Riesgos de Trabajo, Casos de Riesgos de Trabajo que Provocaron la Muerte, Incapacidad Permanente o Temporal y Días de Incapacidad Registrados en el IMSS De 1999 a 2004	293

8.22	Casos de Riesgos de Trabajo que Provocaron la Muerte, Incapacidad Permanente o Temporal Registrados en el IMSS por Tipo de Riesgo 2004	294
8.23	Salario Mínimo General De 1999 a 2004 (Pesos diarios)	294
8.24	Convenios de Trabajo Fuera de Juicio y Trabajadores que los Suscriben, Conflictos de Trabajo y Demandantes que Intervienen por Sector de Actividad 2004	295
8.25	Convenios de Trabajo Fuera de Juicio y Trabajadores que los Suscriben, Conflictos de Trabajo y Demandantes que Intervienen por Municipio donde se Ubica el Establecimiento 2004	296
8.26	Motivos de los Convenios de Trabajo Fuera de Juicio y Trabajadores que los Suscriben por Tipo 2004	296
8.27	Motivos de los Conflictos de Trabajo y Demandantes que Intervienen por Tipo de Conflicto y Motivo 2004	297
8.28	Conflictos de Trabajo Solucionados y Demandantes que Intervienen por Forma de Solución 2004	297
8.29	Conflictos de Trabajo Solucionados, Demandantes que Intervienen y Conflictos Solucionados que no Especifican Número de Demandantes por Municipio donde se Ubica el Establecimiento 2004	298
8.30	Emplazamientos a Huelga Registrados y Solucionados, Huelgas Estalladas y Solucionadas por Sector de Actividad 2004	299
8.31	Emplazamientos a Huelga Registrados y Solucionados, Huelgas Estalladas y Solucionadas por Municipio donde se Ubica el Establecimiento 2004	300

8.32	Motivos de los Emplazamientos a Huelga y de las Huelgas Estalladas por Tipo 2004	300
8.33	Emplazamientos a Huelga Solucionados por Sector de Actividad según Forma de Solución 2004	301
8.34	Huelgas Solucionadas por Rango de Duración según Forma de Solución 2004	301
8.35	Inversión Pública Autorizada y Ejercida en Materia de Empleo por Nivel de Gobierno y Principales Programas 2004 (Miles de pesos)	302



## 8. TRABAJO

**POBLACIÓN DE 12 Y MÁS AÑOS POR SEXO Y GRUPO QUINQUENAL DE EDAD SEGÚN CONDICIÓN DE ACTIVIDAD ECONÓMICA**  
Al 14 de febrero de 2000

CUADRO 8.1

SEXO GRUPO DE EDAD	TOTAL	POBLACIÓN ECONÓMICAMENTE ACTIVA		POBLACIÓN ECONÓMICAMENTE INACTIVA	NO ESPECIFICADA
		OCUPADA	DESOCUPADA		
<b>TOTAL</b>	<b>310 577</b>	<b>169 014</b>	<b>1 500</b>	<b>138 565</b>	<b>1 498</b>
12 A 14 AÑOS	25 593	1 578	41	23 466	508
15 A 19 AÑOS	42 376	14 193	290	27 607	286
20 A 24 AÑOS	42 278	26 064	348	15 702	164
25 A 29 AÑOS	40 264	28 118	237	11 792	117
30 A 34 AÑOS	35 609	25 422	171	9 935	81
35 A 39 AÑOS	31 282	22 410	121	8 687	64
40 A 44 AÑOS	25 053	17 710	90	7 201	52
45 A 49 AÑOS	18 593	12 282	64	6 210	37
50 A 54 AÑOS	14 109	8 457	46	5 566	40
55 A 59 AÑOS	10 631	5 472	43	5 088	28
60 A 64 AÑOS	8 248	3 393	30	4 800	25
65 Y MÁS AÑOS	16 541	3 915	19	12 511	96
<b>HOMBRES</b>	<b>158 219</b>	<b>116 296</b>	<b>1 134</b>	<b>39 949</b>	<b>840</b>
12 A 14 AÑOS	13 014	1 077	27	11 587	323
15 A 19 AÑOS	21 922	9 805	214	11 733	170
20 A 24 AÑOS	21 345	17 396	227	3 644	78
25 A 29 AÑOS	20 373	18 813	171	1 327	62
30 A 34 AÑOS	18 036	16 968	127	899	42
35 A 39 AÑOS	15 778	14 862	104	783	29
40 A 44 AÑOS	12 759	11 903	74	757	25
45 A 49 AÑOS	9 702	8 826	58	805	13
50 A 54 AÑOS	7 329	6 326	42	940	21
55 A 59 AÑOS	5 492	4 264	42	1 172	14
60 A 64 AÑOS	4 294	2 752	30	1 499	13
65 Y MÁS AÑOS	8 175	3 304	18	4 803	50

(Continúa)

**POBLACIÓN DE 12 Y MÁS AÑOS POR SEXO Y GRUPO QUINQUENAL  
DE EDAD SEGÚN CONDICIÓN DE ACTIVIDAD ECONÓMICA  
Al 14 de febrero de 2000**

CUADRO 8.1

SEXO GRUPO DE EDAD	TOTAL	POBLACIÓN ECONÓMICAMENTE ACTIVA		POBLACIÓN ECONÓMICAMENTE INACTIVA	NO ESPECI- FICADA
		OCUPADA	DESOCUPADA		
MUJERES	152 358	52 718	366	98 616	658
12 A 14 AÑOS	12 579	501	14	11 879	185
15 A 19 AÑOS	20 454	4 388	76	15 874	116
20 A 24 AÑOS	20 933	8 668	121	12 058	86
25 A 29 AÑOS	19 891	9 305	66	10 465	55
30 A 34 AÑOS	17 573	8 454	44	9 036	39
35 A 39 AÑOS	15 504	7 548	17	7 904	35
40 A 44 AÑOS	12 294	5 807	16	6 444	27
45 A 49 AÑOS	8 891	3 456	6	5 405	24
50 A 54 AÑOS	6 780	2 131	4	4 626	19
55 A 59 AÑOS	5 139	1 208	1	3 916	14
60 A 64 AÑOS	3 954	641	0	3 301	12
65 Y MÁS AÑOS	8 366	611	1	7 708	46

NOTA: El Censo fue un levantamiento de derecho o *jure*, lo que significa censar a la población en su lugar de residencia habitual. El periodo de levantamiento de la información fue de dos semanas (del 7 al 18 de febrero de 2000), aunque para referir la información a un momento único se fijó una fecha censal: las cero horas del 14 de febrero del año 2000.

FUENTE: INEGI. *Baja California Sur, XII Censo General de Población y Vivienda 2000; Tabulados Básicos.*

**POBLACIÓN DE 12 Y MÁS AÑOS POR MUNICIPIO Y SEXO  
SEGÚN CONDICIÓN DE ACTIVIDAD ECONÓMICA  
Al 14 de febrero de 2000**

CUADRO 8.2

MUNICIPIO SEXO	TOTAL	POBLACIÓN ECONÓMICAMENTE ACTIVA		POBLACIÓN ECONÓMICAMENTE INACTIVA	NO ESPECI- FICADA
		OCUPADA	DESOCUPADA		
<b>ESTADO</b>	<b>310 577</b>	<b>169 014</b>	<b>1 500</b>	<b>138 565</b>	<b>1 498</b>
HOMBRES	158 219	116 296	1 134	39 949	840
MUJERES	152 358	52 718	366	98 616	658
<b>CABOS, LOS</b>	<b>74 875</b>	<b>46 109</b>	<b>293</b>	<b>28 001</b>	<b>472</b>
HOMBRES	39 998	32 388	223	7 120	267
MUJERES	34 877	13 721	70	20 881	205
<b>COMONDÚ</b>	<b>46 114</b>	<b>22 698</b>	<b>207</b>	<b>22 999</b>	<b>210</b>
HOMBRES	22 891	16 159	168	6 459	105
MUJERES	23 223	6 539	39	16 540	105
<b>LORETO</b>	<b>8 607</b>	<b>4 622</b>	<b>41</b>	<b>3 924</b>	<b>20</b>
HOMBRES	4 473	3 279	34	1 148	12
MUJERES	4 134	1 343	7	2 776	8
<b>MULEGÉ</b>	<b>32 892</b>	<b>16 388</b>	<b>138</b>	<b>16 183</b>	<b>183</b>
HOMBRES	16 953	12 050	112	4 672	119
MUJERES	15 939	4 338	26	11 511	64
<b>PAZ, LA</b>	<b>148 089</b>	<b>79 197</b>	<b>821</b>	<b>67 458</b>	<b>613</b>
HOMBRES	73 904	52 420	597	20 550	337
MUJERES	74 185	26 777	224	46 908	276

FUENTE: INEGI. *Baja California Sur, XII Censo General de Población y Vivienda 2000; Tabulados Básicos.*

**POBLACIÓN OCUPADA POR MUNICIPIO Y SEXO  
SEGÚN SITUACIÓN EN EL TRABAJO  
Al 14 de febrero de 2000**

CUADRO 8.3

MUNICIPIO SEXO	TOTAL	EMPLEADOS Y OBREROS	JORNALEROS Y PEONES	PATRONES	TRABAJADORES POR SU CUENTA	TRABAJADORES FAMILIARES SIN PAGO	NO ESPECI- FICADA
<b>ESTADO</b>	<b>169 014</b>	<b>112 554</b>	<b>11 416</b>	<b>6 672</b>	<b>29 887</b>	<b>3 036</b>	<b>5 449</b>
HOMBRES	116 296	73 543	10 104	5 064	22 607	1 517	3 461
MUJERES	52 718	39 011	1 312	1 608	7 280	1 519	1 988
<b>CABOS, LOS</b>	<b>46 109</b>	<b>32 867</b>	<b>1 951</b>	<b>2 164</b>	<b>6 951</b>	<b>604</b>	<b>1 572</b>
HOMBRES	32 388	22 238	1 901	1 638	5 291	317	1 003
MUJERES	13 721	10 629	50	526	1 660	287	569
<b>COMONDÚ</b>	<b>22 698</b>	<b>12 849</b>	<b>2 705</b>	<b>801</b>	<b>4 790</b>	<b>655</b>	<b>898</b>
HOMBRES	16 159	8 224	2 476	649	3 820	386	604
MUJERES	6 539	4 625	229	152	970	269	294
<b>LORETO</b>	<b>4 622</b>	<b>2 684</b>	<b>442</b>	<b>170</b>	<b>1 068</b>	<b>108</b>	<b>150</b>
HOMBRES	3 279	1 764	419	126	834	45	91
MUJERES	1 343	920	23	44	234	63	59
<b>MULEGÉ</b>	<b>16 388</b>	<b>9 628</b>	<b>1 874</b>	<b>514</b>	<b>3 200</b>	<b>381</b>	<b>791</b>
HOMBRES	12 050	6 944	1 429	413	2 524	209	531
MUJERES	4 338	2 684	445	101	676	172	260
<b>PAZ, LA</b>	<b>79 197</b>	<b>54 526</b>	<b>4 444</b>	<b>3 023</b>	<b>13 878</b>	<b>1 288</b>	<b>2 038</b>
HOMBRES	52 420	34 373	3 879	2 238	10 138	560	1 232
MUJERES	26 777	20 153	565	785	3 740	728	806

FUENTE: INEGI. *Baja California Sur, XII Censo General de Población y Vivienda 2000; Tabulados Básicos.*

**POBLACIÓN OCUPADA POR OCUPACIÓN PRINCIPAL  
SEGÚN SEXO  
Al 14 de febrero de 2000**

CUADRO 8.4

OCUPACIÓN PRINCIPAL	TOTAL	HOMBRES	MUJERES
<b>TOTAL</b>	<b>169 014</b>	<b>116 296</b>	<b>52 718</b>
PROFESIONISTAS	5 274	3 477	1 797
TÉCNICOS	6 932	3 721	3 211
TRABAJADORES DE LA EDUCACIÓN	6 374	2 972	3 402
TRABAJADORES DEL ARTE	1 295	1 043	252
FUNCIONARIOS Y DIRECTIVOS	4 952	3 575	1 377
TRABAJADORES AGROPECUARIOS	19 507	17 534	1 973
INSPECTORES Y SUPERVISORES EN LA INDUSTRIA	2 009	1 715	294
ARTESANOS Y OBREROS	29 959	26 044	3 915
OPERADORES DE MAQUINARIA FIJA	2 770	1 491	1 279
AYUDANTES, PEONES Y SIMILARES	6 109	5 230	879
OPERADORES DE TRANSPORTE	7 880	7 801	79
JEFES Y SUPERVISORES ADMINISTRATIVOS	5 127	3 504	1 623
OFICINISTAS	15 783	5 611	10 172
COMERCIANTES Y DEPENDIENTES	21 086	11 992	9 094
TRABAJADORES AMBULANTES	2 741	1 865	876
TRABAJADORES EN SERVICIOS PERSONALES	15 867	10 139	5 728
TRABAJADORES DOMÉSTICOS	6 157	869	5 288
TRABAJADORES EN PROTECCIÓN Y VIGILANCIA	5 863	5 530	333
NO ESPECIFICADA	3 329	2 183	1 146

FUENTE: INEGI. Baja California Sur, XII Censo General de Población y Vivienda 2000; Tabulados Básicos.

**POBLACIÓN OCUPADA POR MUNICIPIO Y SEXO  
SEGÚN INGRESO POR TRABAJO  
EN SALARIO MÍNIMO  
Al 14 de febrero de 2000**

CUADRO 8.5

MUNICIPIO SEXO	TOTAL	NO RECIBE INGRE- SOS	HASTA EL CIN- CUEN- TA POR CIENTO	MÁS DEL CINCUE- TA POR CIENTO Y MENOS DE UNO	UNO	MÁS DE UNO Y HASTA DOS	MÁS DE DOS Y MENOS DE TRES	DE TRES HASTA CINCO	MÁS DE CINCO Y HASTA DIEZ	MÁS DE DIEZ	NO ESPE- CIFI- CADO
<b>ESTADO</b>	<b>169 014</b>	<b>4 807</b>	<b>2 467</b>	<b>8 042</b>	<b>2</b>	<b>45 219</b>	<b>37 557</b>	<b>34 778</b>	<b>19 798</b>	<b>7 169</b>	<b>9 175</b>
HOMBRES	116 296	2 768	1 282	4 267	2	28 238	26 237	27 380	14 507	5 749	5 866
MUJERES	52 718	2 039	1 185	3 775	0	16 981	11 320	7 398	5 291	1 420	3 309
<b>CABOS, LOS</b>	<b>46 109</b>	<b>879</b>	<b>236</b>	<b>949</b>	<b>1</b>	<b>8 593</b>	<b>9 921</b>	<b>13 475</b>	<b>6 516</b>	<b>2 570</b>	<b>2 969</b>
HOMBRES	32 388	485	118	505	1	4 803	6 559	11 049	5 018	2 018	1 832
MUJERES	13 721	394	118	444	0	3 790	3 362	2 426	1 498	552	1 137
<b>COMONDÚ</b>	<b>22 698</b>	<b>1 007</b>	<b>573</b>	<b>1 861</b>	<b>0</b>	<b>8 952</b>	<b>4 319</b>	<b>2 839</b>	<b>1 719</b>	<b>439</b>	<b>989</b>
HOMBRES	16 159	647	299	1 074	0	6 351	3 291	2 223	1 241	363	670
MUJERES	6 539	360	274	787	0	2 601	1 028	616	478	76	319
<b>LORETO</b>	<b>4 622</b>	<b>206</b>	<b>120</b>	<b>281</b>	<b>0</b>	<b>1 471</b>	<b>1 015</b>	<b>828</b>	<b>370</b>	<b>129</b>	<b>202</b>
HOMBRES	3 279	102	69	169	0	935	774	710	272	103	145
MUJERES	1 343	104	51	112	0	536	241	118	98	26	57
<b>MULEGÉ</b>	<b>16 388</b>	<b>810</b>	<b>286</b>	<b>972</b>	<b>0</b>	<b>5 332</b>	<b>3 301</b>	<b>2 955</b>	<b>1 545</b>	<b>352</b>	<b>835</b>
HOMBRES	12 050	541	150	491	0	3 653	2 578	2 493	1 250	305	589
MUJERES	4 338	269	136	481	0	1 679	723	462	295	47	246
<b>PAZ, LA</b>	<b>79 197</b>	<b>1 905</b>	<b>1 252</b>	<b>3 979</b>	<b>1</b>	<b>20 871</b>	<b>19 001</b>	<b>14 681</b>	<b>9 648</b>	<b>3 679</b>	<b>4 180</b>
HOMBRES	52 420	993	646	2 028	1	12 496	13 035	10 905	6 726	2 960	2 630
MUJERES	26 777	912	606	1 951	0	8 375	5 966	3 776	2 922	719	1 550

FUENTE: INEGI. Baja California Sur, XII Censo General de Población y Vivienda 2000; Tabulados Básicos.

**POBLACIÓN TOTAL, DE 12 Y MÁS AÑOS, Y OCUPADA  
TRIMESTRAL SEGÚN SEXO  
2004**

**CUADRO 8.6  
(1ª Parte)**

INDICADOR	TOTAL			
	ENERO A MARZO	ABRIL A JUNIO	JULIO A SEPTIEMBRE	OCTUBRE A DICIEMBRE
<b>POBLACIÓN TOTAL a/</b>	<b>471 550</b>	<b>474 457</b>	<b>477 452</b>	<b>480 356</b>
<b>POBLACIÓN DE 12 Y MÁS AÑOS</b>	<b>362 944</b>	<b>362 436</b>	<b>363 544</b>	<b>362 896</b>
POBLACIÓN ECONÓMICAMENTE ACTIVA	207 496	211 258	211 625	208 082
OCUPADA	204 603	207 235	207 850	205 024
DESOCUPADA	2 893	4 023	3 775	3 058
POBLACIÓN NO ECONÓMICAMENTE ACTIVA	155 448	151 178	151 919	154 814
<b>POBLACIÓN OCUPADA POR POSICIÓN EN EL TRABAJO</b>	<b>204 603</b>	<b>207 235</b>	<b>207 850</b>	<b>205 024</b>
TRABAJADOR ASALARIADO	144 464	147 224	151 199	146 225
PATRÓN	7 754	9 687	9 398	9 619
TRABAJADOR POR CUENTA PROPIA	39 159	39 157	36 573	38 219
TRABAJADOR SIN PAGO	10 653	9 234	8 378	8 815
OTROS TRABAJADORES	2 573	1 933	2 302	2 146
<b>POBLACIÓN OCUPADA POR RAMA DE ACTIVIDAD ECONÓMICA</b>	<b>204 603</b>	<b>207 235</b>	<b>207 850</b>	<b>205 024</b>
AGRICULTURA, GANADERÍA, SILVICULTURA, CAZA Y PESCA	26 998	26 769	25 488	24 808
INDUSTRIA EXTRACTIVA Y DE LA ELECTRICIDAD	4 302	4 526	5 276	2 836
INDUSTRIA DE LA TRANSFORMACIÓN b/	13 590	12 052	12 544	12 261
CONSTRUCCIÓN	11 058	13 712	13 375	16 325
COMERCIO	43 778	41 613	41 155	41 703
RESTAURANTES Y HOTELES	17 286	20 772	21 823	21 484
COMUNICACIONES Y TRANSPORTES	8 946	11 015	10 205	9 972
SERVICIOS PROFESIONALES Y FINANCIEROS	5 574	7 534	7 479	8 483
SERVICIOS SOCIALES	21 935	20 735	19 423	18 987
SERVICIOS DIVERSOS	30 453	28 043	30 982	27 671
GOBIERNO	20 606	20 361	20 065	20 494
NO ESPECIFICADA	77	103	35	0

(Continúa)

**POBLACIÓN TOTAL, DE 12 Y MÁS AÑOS, Y OCUPADA  
TRIMESTRAL SEGÚN SEXO  
2004**

**CUADRO 8.6  
(1ª Parte)**

INDICADOR	TOTAL			
	ENERO A MARZO	ABRIL A JUNIO	JULIO A SEPTIEMBRE	OCTUBRE A DICIEMBRE
<b>POBLACIÓN OCUPADA POR NIVEL DE INGRESO <i>c/</i></b>	<b>204 155</b>	<b>206 381</b>	<b>206 808</b>	<b>204 366</b>
HASTA UN SALARIO MÍNIMO	12 820	13 890	11 536	12 626
MÁS DE 1 Y HASTA 2 SALARIOS MÍNIMOS	43 271	38 890	42 092	37 978
MÁS DE 2 Y HASTA 3 SALARIOS MÍNIMOS	48 097	51 383	43 480	49 330
MÁS DE 3 Y HASTA 5 SALARIOS MÍNIMOS	52 255	50 503	53 940	53 605
MÁS DE 5 SALARIOS MÍNIMOS	33 666	37 306	41 365	36 326
NO RECIBE INGRESOS	10 638	9 234	8 378	8 815
NO ESPECIFICADO	3 408	5 175	6 017	5 686
<b>POBLACIÓN OCUPADA POR DURACIÓN DE LA JORNADA DE TRABAJO <i>c/</i></b>	<b>204 155</b>	<b>206 381</b>	<b>206 808</b>	<b>204 366</b>
AUSENTES TEMPORALES	7 194	6 991	9 371	5 305
MENOS DE 15 HORAS	7 598	7 753	6 740	6 365
DE 15 A 34 HORAS	24 606	26 003	22 984	25 331
DE 35 A 48 HORAS	121 590	118 871	127 420	126 898
MÁS DE 48 HORAS	43 167	46 763	40 293	40 467
<b>POBLACIÓN OCUPADA POR PRESTACIONES LABORALES <i>c/</i></b>	<b>204 155</b>	<b>206 381</b>	<b>206 808</b>	<b>204 366</b>
CON PRESTACIONES	106 738	108 587	107 085	106 649
SIN PRESTACIONES	97 417	97 794	99 723	97 717
<b>POBLACIÓN OCUPADA POR ÁMBITO DE LA UNIDAD ECONÓMICA</b>	<b>204 603</b>	<b>207 235</b>	<b>207 850</b>	<b>205 024</b>
ÁMBITO AGROPECUARIO	26 998	26 769	25 488	24 808
ÁMBITO NO AGROPECUARIO	177 605	180 466	182 362	180 216
MICRONEGOCIOS	71 243	70 383	70 704	71 961
SIN LOCAL	32 894	31 668	31 546	33 567
CON LOCAL	38 349	38 715	39 158	38 394
EMPRESAS PEQUEÑAS	15 761	17 660	20 515	22 324
EMPRESAS MEDIANAS	7 963	8 324	7 481	8 600
EMPRESAS GRANDES	51 304	54 618	54 169	46 503

(Continúa)



**POBLACIÓN TOTAL, DE 12 Y MÁS AÑOS, Y OCUPADA  
TRIMESTRAL SEGÚN SEXO  
2004**

CUADRO 8.6  
(1ª Parte)

INDICADOR	TOTAL			
	ENERO A MARZO	ABRIL A JUNIO	JULIO A SEPTIEMBRE	OCTUBRE A DICIEMBRE
SECTOR PÚBLICO	20 606	20 361	20 065	20 494
OTRAS UNIDADES ECONÓMICAS (TRABAJO DOMÉSTICO, OTROS)	10 651	9 017	9 393	10 334
NO ESPECIFICADO	77	103	35	0

**POBLACIÓN TOTAL, DE 12 Y MÁS AÑOS, Y OCUPADA  
TRIMESTRAL SEGÚN SEXO  
2004**

CUADRO 8.6  
(2ª Parte)

INDICADOR	HOMBRES			
	ENERO A MARZO	ABRIL A JUNIO	JULIO A SEPTIEMBRE	OCTUBRE A DICIEMBRE
<b>POBLACIÓN TOTAL <i>a/</i></b>	<b>240 291</b>	<b>240 259</b>	<b>242 081</b>	<b>240 141</b>
<b>POBLACIÓN DE 12 Y MÁS AÑOS</b>	<b>184 061</b>	<b>183 081</b>	<b>185 156</b>	<b>182 503</b>
POBLACIÓN ECONÓMICAMENTE ACTIVA	139 884	141 109	142 693	137 845
OCUPADA	138 009	138 568	140 489	135 639
DESOCUPADA	1 875	2 541	2 204	2 206
POBLACIÓN NO ECONÓMICAMENTE ACTIVA	44 177	41 972	42 463	44 658
<b>POBLACIÓN OCUPADA POR POSICIÓN EN EL TRABAJO</b>	<b>136 009</b>	<b>138 568</b>	<b>140 489</b>	<b>135 639</b>
TRABAJADOR ASALARIADO	95 908	95 417	99 568	94 584
PATRÓN	6 468	8 052	7 712	7 680
TRABAJADOR POR CUENTA PROPIA	26 699	29 076	27 400	28 328
TRABAJADOR SIN PAGO	4 426	4 090	3 565	2 901
OTROS TRABAJADORES	2 508	1 933	2 244	2 146
<b>POBLACIÓN OCUPADA POR RAMA DE ACTIVIDAD ECONÓMICA</b>	<b>138 009</b>	<b>138 568</b>	<b>140 489</b>	<b>135 639</b>
AGRICULTURA, GANADERÍA, SILVICULTURA, CAZA Y PESCA	23 741	20 988	20 241	20 017
INDUSTRIA EXTRACTIVA Y DE LA ELECTRICIDAD	3 309	3 644	3 965	2 336

(Continúa)

**POBLACIÓN TOTAL, DE 12 Y MÁS AÑOS, Y OCUPADA  
TRIMESTRAL SEGÚN SEXO  
2004**

CUADRO 8.6  
(2ª Parte)

INDICADOR	HOMBRES			
	ENERO A MARZO	ABRIL A JUNIO	JULIO A SEPTIEMBRE	OCTUBRE A DICIEMBRE
INDUSTRIA DE LA TRANSFORMACIÓN b/	8 966	7 262	8 660	7 555
CONSTRUCCIÓN	10 525	13 127	13 008	15 724
COMERCIO	24 322	23 300	22 883	21 827
RESTAURANTES Y HOTELES	11 292	12 268	13 452	11 928
COMUNICACIONES Y TRANSPORTES	7 842	9 939	8 974	8 464
SERVICIOS PROFESIONALES Y FINANCIEROS	3 382	4 515	5 133	5 455
SERVICIOS SOCIALES	10 223	9 859	8 980	8 786
SERVICIOS DIVERSOS	20 332	20 135	21 645	18 958
GOBIERNO	14 050	13 428	13 513	14 589
NO ESPECIFICADA	25	103	35	0
<b>POBLACIÓN OCUPADA POR NIVEL DE INGRESO c/</b>	<b>137 845</b>	<b>137 836</b>	<b>139 782</b>	<b>135 124</b>
HASTA UN SALARIO MÍNIMO	5 946	5 868	5 266	6 119
MÁS DE 1 Y HASTA 2 SALARIOS MÍNIMOS	27 856	24 456	25 493	22 793
MÁS DE 2 Y HASTA 3 SALARIOS MÍNIMOS	33 084	34 509	29 837	31 726
MÁS DE 3 Y HASTA 5 SALARIOS MÍNIMOS	39 806	39 319	41 066	41 252
MÁS DE 5 SALARIOS MÍNIMOS	24 323	26 056	30 553	26 417
NO RECIBE INGRESOS	4 426	4 090	3 565	2 901
NO ESPECIFICADO	2 404	3 540	4 002	3 916
<b>POBLACIÓN OCUPADA POR DURACIÓN DE LA JORNADA DE TRABAJO c/</b>	<b>137 845</b>	<b>137 838</b>	<b>139 782</b>	<b>135 124</b>
AUSENTES TEMPORALES	4 843	3 763	5 169	3 662
MENOS DE 15 HORAS	3 169	3 053	2 827	1 978
DE 15 A 34 HORAS	11 556	12 890	11 031	11 345
DE 35 A 48 HORAS	83 447	82 291	88 506	86 253
MÁS DE 48 HORAS	34 830	35 841	32 249	31 886
<b>POBLACIÓN OCUPADA POR PRESTACIONES LABORALES c/</b>	<b>137 845</b>	<b>137 838</b>	<b>139 782</b>	<b>135 124</b>
CON PRESTACIONES	71 643	71 091	71 271	68 764
SIN PRESTACIONES	66 202	66 747	68 511	66 360

(Continúa)

**POBLACIÓN TOTAL, DE 12 Y MÁS AÑOS, Y OCUPADA  
TRIMESTRAL SEGÚN SEXO  
2004**

CUADRO 8.6  
(2ª Parte)

INDICADOR	HOMBRES			
	ENERO A MARZO	ABRIL A JUNIO	JULIO A SEPTIEMBRE	OCTUBRE A DICIEMBRE
<b>POBLACIÓN OCUPADA POR ÁMBITO DE LA UNIDAD ECONÓMICA</b>	<b>138 009</b>	<b>138 568</b>	<b>140 489</b>	<b>135 639</b>
ÁMBITO AGROPECUARIO	23 741	20 988	20 241	20 017
ÁMBITO NO AGROPECUARIO	114 268	117 580	120 248	115 622
MICRONEGOCIOS	48 874	48 496	49 828	48 367
SIN LOCAL	26 883	26 510	26 754	27 146
CON LOCAL	21 991	21 986	23 074	21 221
EMPRESAS PEQUEÑAS	10 295	11 350	13 953	14 348
EMPRESAS MEDIANAS	6 221	6 000	6 045	7 114
EMPRESAS GRANDES	31 352	34 615	33 644	27 023
SECTOR PÚBLICO	14 050	13 428	13 513	14 589
OTRAS UNIDADES ECONÓMICAS (TRABAJO DOMÉSTICO, OTROS)	3 451	3 588	3 230	4 181
NO ESPECIFICADO	25	103	35	0

**POBLACIÓN TOTAL, DE 12 Y MÁS AÑOS, Y OCUPADA  
TRIMESTRAL SEGÚN SEXO  
2004**

CUADRO 8.6  
(3ª Parte y última)

INDICADOR	MUJERES			
	ENERO A MARZO	ABRIL A JUNIO	JULIO A SEPTIEMBRE	OCTUBRE A DICIEMBRE
<b>POBLACIÓN TOTAL a/</b>	<b>231 259</b>	<b>234 198</b>	<b>235 371</b>	<b>240 215</b>
<b>POBLACIÓN DE 12 Y MÁS AÑOS</b>	<b>178 883</b>	<b>179 355</b>	<b>178 388</b>	<b>180 393</b>
POBLACIÓN ECONÓMICAMENTE ACTIVA	67 612	70 149	68 932	70 237
OCUPADA	66 594	68 667	67 361	69 385
DESOCUPADA	1 018	1 482	1 571	852
POBLACIÓN NO ECONÓMICAMENTE ACTIVA	111 271	109 206	109 456	110 156
<b>POBLACIÓN OCUPADA POR POSICIÓN EN EL TRABAJO</b>	<b>66 594</b>	<b>68 667</b>	<b>67 361</b>	<b>69 385</b>
TRABAJADOR ASALARIADO	48 556	51 807	51 631	51 641

(Continúa)

**POBLACIÓN TOTAL, DE 12 Y MÁS AÑOS, Y OCUPADA TRIMESTRAL SEGÚN SEXO 2004**

CUADRO 8.6  
(3ª Parte y última)

INDICADOR	MUJERES			
	ENERO A MARZO	ABRIL A JUNIO	JULIO A SEPTIEMBRE	OCTUBRE A DICIEMBRE
PATRÓN	1 286	1 635	1 686	1 939
TRABAJADOR POR CUENTA PROPIA	10 460	10 081	9 173	9 891
TRABAJADOR SIN PAGO	6 227	5 144	4 813	5 914
OTROS TRABAJADORES	65	0	58	0
<b>POBLACIÓN OCUPADA POR RAMA DE ACTIVIDAD ECONÓMICA</b>	<b>66 594</b>	<b>68 667</b>	<b>67 361</b>	<b>69 385</b>
AGRICULTURA, GANADERÍA, SILVICULTURA, CAZA Y PESCA	3 257	5 781	5 247	4 791
INDUSTRIA EXTRACTIVA Y DE LA ELECTRICIDAD	993	882	1 311	500
INDUSTRIA DE LA TRANSFORMACIÓN b/	4 624	4 790	3 884	4 706
CONSTRUCCIÓN	533	585	367	601
COMERCIO	19 456	18 313	18 272	19 876
RESTAURANTES Y HOTELES	5 994	8 504	8 371	9 556
COMUNICACIONES Y TRANSPORTES	1 104	1 076	1 231	1 508
SERVICIOS PROFESIONALES Y FINANCIEROS	2 192	3 019	2 346	3 028
SERVICIOS SOCIALES	11 712	10 876	10 443	10 201
SERVICIOS DIVERSOS	10 121	7 908	9 337	8 713
GOBIERNO	6 556	6 933	6 552	5 905
NO ESPECIFICADA	52	0	0	0
<b>POBLACIÓN OCUPADA POR NIVEL DE INGRESOS c/</b>	<b>66 310</b>	<b>68 543</b>	<b>67 026</b>	<b>69 242</b>
HASTA UN SALARIO MÍNIMO	6 874	8 022	6 270	6 507
MÁS DE 1 Y HASTA 2 SALARIOS MÍNIMOS	15 415	14 434	16 599	15 185
MÁS DE 2 Y HASTA 3 SALARIOS MÍNIMOS	15 013	16 874	13 643	17 604
MÁS DE 3 Y HASTA 5 SALARIOS MÍNIMOS	12 449	11 184	12 874	12 353
MÁS DE 5 SALARIOS MÍNIMOS	9 343	11 250	10 812	9 909
NO RECIBE INGRESOS	6 212	5 144	4 813	5 914
NO ESPECIFICADO	1 004	1 635	2 015	1 770
<b>POBLACIÓN OCUPADA POR DURACIÓN DE LA JORNADA DE TRABAJO c/</b>	<b>66 310</b>	<b>68 543</b>	<b>65 026</b>	<b>69 252</b>
AUSENTES TEMPORALES	2 351	3 228	4 202	1 643

(Continúa)

**POBLACIÓN TOTAL, DE 12 Y MÁS AÑOS, Y OCUPADA  
TRIMESTRAL SEGÚN SEXO  
2004**

CUADRO 8.6  
(3ª Parte y última)

INDICADOR	MUJERES			
	ENERO A MARZO	ABRIL A JUNIO	JULIO A SEPTIEMBRE	OCTUBRE A DICIEMBRE
MENOS DE 15 HORAS	4 429	4 700	3 913	4 387
DE 15 A 34 HORAS	13 050	13 113	11 953	13 986
DE 35 A 48 HORAS	38 143	36 580	36 914	40 645
MÁS DE 48 HORAS	8 337	10 922	8 044	8 591
<b>POBLACIÓN OCUPADA POR PRESTACIONES LABORALES c/</b>	<b>66 310</b>	<b>68 543</b>	<b>67 026</b>	<b>69 242</b>
CON PRESTACIONES	35 095	37 496	35 814	37 885
SIN PRESTACIONES	31 215	31 047	31 212	31 357
<b>POBLACIÓN OCUPADA POR ÁMBITO DE LA UNIDAD ECONÓMICA</b>	<b>66 594</b>	<b>68 667</b>	<b>67 361</b>	<b>69 385</b>
ÁMBITO AGROPECUARIO	3 257	5 781	5 247	4 791
ÁMBITO NO AGROPECUARIO	63 337	50 524	62 114	64 594
MICRONEGOCIOS	22 369	21 887	20 876	23 594
SIN LOCAL	6 011	5 158	4 792	6 421
CON LOCAL	16 358	16 729	16 084	17 173
EMPRESAS PEQUEÑAS	5 466	6 310	6 562	7 976
EMPRESAS MEDIANAS	1 742	2 324	1 436	1 486
EMPRESAS GRANDES	19 952	20 003	20 525	19 480
SECTOR PÚBLICO	6 556	6 933	6 552	5 905
OTRAS UNIDADES ECONÓMICAS (TRABAJO DOMÉSTICO, OTROS)	7 200	5 429	6 163	6 153
NO ESPECIFICADO	52	0	0	0

a/ El volumen de la población total estimado por la Encuesta Nacional de Empleo se ajusta a estimaciones de población elaboradas por el INEGI, con la finalidad de eliminar las fluctuaciones derivadas de los errores de muestreo inherentes a toda encuesta; además proporciona un soporte demográfico regular a la información que genera la Encuesta Nacional de Empleo.

b/ Incluye Industria Petroquímica.

c/ Excluye a la población ocupada que en el momento en que se encuestó, manifestó que comenzaría a trabajar en 4 semanas o menos, quienes por el diseño del cuestionario no contestan las preguntas referentes a horas trabajadas, ingresos y prestaciones.

FUENTE: INEGI. Encuesta Nacional de Empleo Trimestral. Indicadores Estratégicos de Empleo y Desempleo. Consulta en Internet el 20 de junio de 2005: [www.inegi.gob.mx](http://www.inegi.gob.mx)

**POBLACIÓN ASALARIADA, ASALARIADA CON PRESTACIONES  
Y ASALARIADA NO AGROPECUARIA TRIMESTRAL  
SEGÚN SEXO  
2004**

CUADRO 8.7  
(1ª Parte)

INDICADOR	TOTAL			
	ENERO A MARZO	ABRIL A JUNIO	JULIO A SEPTIEMBRE	OCTUBRE A DICIEMBRE
<b>POBLACIÓN ASALARIADA POR RAMA DE ACTIVIDAD ECONÓMICA</b>	<b>144 464</b>	<b>147 224</b>	<b>151 199</b>	<b>146 225</b>
AGRICULTURA, GANADERÍA, SILVICULTURA, CAZA Y PESCA	15 681	16 033	15 824	14 520
INDUSTRIA EXTRACTIVA Y DE LA ELECTRICIDAD	4 302	4 526	5 276	2 836
INDUSTRIA DE LA TRANSFORMACIÓN a/	8 477	7 747	7 562	6 056
CONSTRUCCIÓN	8 173	9 937	11 222	13 081
COMERCIO	25 826	25 100	24 215	24 966
RESTAURANTES Y HOTELES	13 188	16 887	18 521	17 613
COMUNICACIONES Y TRANSPORTES	6 392	8 246	7 855	7 763
SERVICIOS PROFESIONALES Y FINANCIEROS	4 040	5 398	5 495	6 203
SERVICIOS SOCIALES	20 917	18 829	18 166	17 402
SERVICIOS DIVERSOS	16 804	14 085	16 963	15 328
GOBIERNO	20 587	20 333	20 065	20 457
NO ESPECIFICADA	77	103	35	0
<b>POBLACIÓN ASALARIADA POR NIVEL DE INGRESO b/</b>	<b>144 148</b>	<b>146 542</b>	<b>150 192</b>	<b>145 762</b>
HASTA UN SALARIO MÍNIMO	7 033	8 645	7 618	6 344
MÁS DE 1 Y HASTA 2 SALARIOS MÍNIMOS	35 127	29 281	31 899	29 098
MÁS DE 2 Y HASTA 3 SALARIOS MÍNIMOS	40 100	42 937	35 747	41 820
MÁS DE 3 Y HASTA 5 SALARIOS MÍNIMOS	35 831	36 744	41 411	40 144
MÁS DE 5 SALARIOS MÍNIMOS	23 894	25 789	29 340	24 803
NO ESPECIFICADO	2 163	3 146	4 177	3 553
<b>POBLACIÓN ASALARIADA POR DURACIÓN DE LA JORNADA DE TRABAJO b/</b>	<b>144 118</b>	<b>146 542</b>	<b>150 192</b>	<b>145 762</b>
AUSENTES TEMPORALES	3 901	4 742	7 842	3 298
MENOS DE 15 HORAS	3 868	3 471	4 209	3 587
DE 15 A 34 HORAS	14 474	17 374	13 575	15 528

(Continúa)

**POBLACIÓN ASALARIADA, ASALARIADA CON PRESTACIONES  
Y ASALARIADA NO AGROPECUARIA TRIMESTRAL  
SEGÚN SEXO  
2004**

CUADRO 8.7  
(1ª Parte)

INDICADOR	TOTAL			
	ENERO A MARZO	ABRIL A JUNIO	JULIO A SEPTIEMBRE	OCTUBRE A DICIEMBRE
DE 35 A 48 HORAS	99 464	95 548	102 502	103 151
MÁS DE 48 HORAS	22 411	25 407	22 064	20 198
<b>POBLACIÓN ASALARIADA POR PRESTACIONES LABORALES b/</b>	<b>144 118</b>	<b>146 542</b>	<b>150 192</b>	<b>145 762</b>
CON PRESTACIONES	104 337	107 130	104 799	105 109
SIN PRESTACIONES	39 781	39 412	45 393	40 653
<b>POBLACIÓN ASALARIADA POR TIPO DE CONTRATO</b>	<b>144 464</b>	<b>147 224</b>	<b>151 199</b>	<b>146 225</b>
CONTRATO ESCRITO INDEFINIDO	93 330	91 022	90 859	85 523
CONTRATO ESCRITO POR TIEMPO U OBRA DETERMINADA	15 268	18 060	20 659	18 934
SIN CONTRATO	35 866	38 142	39 681	41 768
<b>POBLACIÓN ASALARIADA CON PRESTACIONES DE SALUD</b>	<b>104 337</b>	<b>107 130</b>	<b>104 799</b>	<b>105 109</b>
CON DERECHOHABIENCIA EN EL IMSS	66 142	68 375	69 324	70 703
CON DERECHOHABIENCIA EN EL ISSSTE	27 245	27 916	26 330	25 298
OTRAS c/	10 950	10 839	9 145	9 108
<b>POBLACIÓN ASALARIADA CON PRESTA- CIONES LABORALES POR ÁMBITO DE LA UNIDAD ECONÓMICA</b>	<b>104 337</b>	<b>107 130</b>	<b>104 799</b>	<b>105 109</b>
ÁMBITO AGROPECUARIO	8 246	8 818	6 185	8 408
ÁMBITO NO AGROPECUARIO	96 091	98 312	98 614	96 701
MICRONEGOCIOS	10 038	8 946	9 034	8 999
SIN LOCAL	1 033	1 125	1 581	1 689
CON LOCAL	9 005	7 821	7 453	7 310
EMPRESAS PEQUEÑAS	11 690	13 257	14 718	17 637
EMPRESAS MEDIANAS	6 896	6 651	6 721	7 683

(Continúa)

**POBLACIÓN ASALARIADA, ASALARIADA CON PRESTACIONES  
Y ASALARIADA NO AGROPECUARIA TRIMESTRAL  
SEGÚN SEXO  
2004**

CUADRO 8.7  
(1ª Parte)

INDICADOR	TOTAL			
	ENERO A MARZO	ABRIL A JUNIO	JULIO A SEPTIEMBRE	OCTUBRE A DICIEMBRE
EMPRESAS GRANDES	45 653	48 620	47 755	41 358
SECTOR PÚBLICO	19 595	18 924	18 370	18 760
OTRAS UNIDADES ECONÓMICAS (TRABAJO DOMÉSTICO, OTROS)	2 142	1 866	1 981	2 264
NO ESPECIFICADO	77	48	35	0
<b>POBLACIÓN ASALARIADA NO AGROPE- CUARIA POR TAMAÑO DE LA UNIDAD ECONÓMICA</b>	<b>128 783</b>	<b>131 191</b>	<b>135 375</b>	<b>131 705</b>
MICRONEGOCIOS	25 260	24 354	26 263	26 232
SIN LOCAL	8 595	8 714	9 242	10 160
CON LOCAL	16 665	15 640	17 021	16 072
EMPRESAS PEQUEÑAS	14 960	16 721	19 095	20 904
EMPRESAS MEDIANAS	7 824	7 980	7 395	8 429
EMPRESAS GRANDES	51 277	54 585	54 137	46 466
SECTOR PÚBLICO	20 587	20 333	20 065	20 457
OTRAS UNIDADES ECONÓMICAS (TRABAJO DOMÉSTICO, OTROS)	8 798	7 115	8 385	9 217
NO ESPECIFICADO	77	103	35	0



**POBLACIÓN ASALARIADA, ASALARIADA CON PRESTACIONES  
Y ASALARIADA NO AGROPECUARIA TRIMESTRAL  
SEGÚN SEXO  
2004**

**CUADRO 8.7  
(2ª Parte)**

INDICADOR	HOMBRES			
	ENERO A MARZO	ABRIL A JUNIO	JULIO A SEPTIEMBRE	OCTUBRE A DICIEMBRE
<b>POBLACIÓN ASALARIADA POR RAMA DE ACTIVIDAD ECONÓMICA</b>	<b>95 908</b>	<b>95 417</b>	<b>99 568</b>	<b>94 584</b>
AGRICULTURA, GANADERÍA, SILVICULTURA, CAZA Y PESCA	13 838	11 726	11 972	10 830
INDUSTRIA EXTRACTIVA Y DE LA ELECTRICIDAD	3 309	3 644	3 965	2 336
INDUSTRIA DE LA TRANSFORMACIÓN a/	5 827	4 818	5 045	3 856
CONSTRUCCIÓN	7 640	9 381	10 855	12 513
COMERCIO	15 645	15 161	14 119	13 836
RESTAURANTES Y HOTELES	9 227	10 631	12 147	10 739
COMUNICACIONES Y TRANSPORTES	5 335	7 170	6 624	6 255
SERVICIOS PROFESIONALES Y FINANCIEROS	2 117	2 638	3 252	3 575
SERVICIOS SOCIALES	9 384	8 297	8 022	7 618
SERVICIOS DIVERSOS	9 530	8 448	10 019	8 474
GOBIERNO	14 031	13 400	13 513	14 552
NO ESPECIFICADA	25	103	35	0
<b>POBLACIÓN ASALARIADA POR NIVEL DE INGRESO b/</b>	<b>95 778</b>	<b>94 859</b>	<b>98 896</b>	<b>94 264</b>
HASTA UN SALARIO MÍNIMO	2 918	3 207	3 371	2 868
MÁS DE 1 Y HASTA 2 SALARIOS MÍNIMOS	22 103	17 575	18 281	16 851
MÁS DE 2 Y HASTA 3 SALARIOS MÍNIMOS	27 184	27 919	23 726	25 791
MÁS DE 3 Y HASTA 5 SALARIOS MÍNIMOS	26 009	27 924	30 728	29 932
MÁS DE 5 SALARIOS MÍNIMOS	16 117	16 280	20 218	16 613
NO ESPECIFICADO	1 447	1 954	2 572	2 209
<b>POBLACIÓN ASALARIADA POR DURACIÓN DE LA JORNADA DE TRABAJO b/</b>	<b>95 778</b>	<b>94 859</b>	<b>98 896</b>	<b>94 264</b>
AUSENTES TEMPORALES	2 171	2 017	3 887	1 911
MENOS DE 15 HORAS	1 020	859	1 847	1 151
DE 15 A 34 HORAS	6 394	8 199	5 652	6 325

(Continúa)

**POBLACIÓN ASALARIADA, ASALARIADA CON PRESTACIONES  
Y ASALARIADA NO AGROPECUARIA TRIMESTRAL  
SEGÚN SEXO  
2004**

CUADRO 8.7  
(2ª Parte)

INDICADOR	HOMBRES			
	ENERO A MARZO	ABRIL A JUNIO	JULIO A SEPTIEMBRE	OCTUBRE A DICIEMBRE
DE 35 A 48 HORAS	66 922	63 628	68 803	67 864
MÁS DE 48 HORAS	19 271	20 156	18 707	17 013
<b>POBLACIÓN ASALARIADA POR PRESTACIONES LABORALES b/</b>	<b>95 778</b>	<b>94 859</b>	<b>98 896</b>	<b>94 264</b>
CON PRESTACIONES	69 307	69 726	69 168	67 224
SIN PRESTACIONES	26 471	25 133	29 728	27 040
<b>POBLACIÓN ASALARIADA POR TIPO DE CONTRATO</b>	<b>95 908</b>	<b>95 417</b>	<b>99 568</b>	<b>94 584</b>
CONTRATO ESCRITO INDEFINIDO	60 822	58 252	59 587	53 690
CONTRATO ESCRITO POR TIEMPO U OBRA DETERMINADA	9 922	12 382	13 186	12 107
SIN CONTRATO	25 164	24 783	26 795	28 787
NO ESPECIFICADO	0	0	0	0
<b>POBLACIÓN ASALARIADA CON PRESTACIONES DE SALUD</b>	<b>69 307</b>	<b>69 726</b>	<b>69 168</b>	<b>67 224</b>
CON DERECHOHABIENCIA EN EL IMSS	46 447	47 292	47 632	45 867
CON DERECHOHABIENCIA EN EL ISSSTE	15 054	15 886	15 380	15 899
OTRAS c/	7 806	6 548	6 156	5 458
<b>POBLACIÓN ASALARIADA CON PRESTA- CIONES LABORALES POR ÁMBITO DE LA UNIDAD ECONÓMICA</b>	<b>69 307</b>	<b>69 726</b>	<b>69 168</b>	<b>67 224</b>
ÁMBITO AGROPECUARIO	6 935	6 107	4 384	5 622
ÁMBITO NO AGROPECUARIO	62 372	63 619	64 784	61 602
MICRONEGOCIOS	6 049	5 265	5 902	4 844
SIN LOCAL	999	1 034	1 503	1 495
CON LOCAL	5 050	4 231	4 399	3 349
EMPRESAS PEQUEÑAS	7 607	8 221	9 461	10 726
EMPRESAS MEDIANAS	5 239	4 747	5 523	6 394

(Continúa)

**POBLACIÓN ASALARIADA, ASALARIADA CON PRESTACIONES  
Y ASALARIADA NO AGROPECUARIA TRIMESTRAL  
SEGÚN SEXO  
2004**

CUADRO 8.7  
(2ª Parte)

INDICADOR	HOMBRES			
	ENERO A MARZO	ABRIL A JUNIO	JULIO A SEPTIEMBRE	OCTUBRE A DICIEMBRE
EMPRESAS GRANDES	29 041	31 883	30 121	24 712
SECTOR PÚBLICO	13 181	12 332	12 283	13 492
OTRAS UNIDADES ECONÓMICAS (TRABAJO DOMÉSTICO, OTROS)	1 230	1 123	1 459	1 434
NO ESPECIFICADO	25	48	35	0
<b>POBLACIÓN ASALARIADA NO AGROPE- CUARIA POR TAMAÑO DE LA UNIDAD ECONÓMICA</b>	<b>82 070</b>	<b>83 691</b>	<b>87 596</b>	<b>83 754</b>
MICRONEGOCIOS	18 243	16 779	18 773	18 598
SIN LOCAL	8 239	8 174	8 832	9 857
CON LOCAL	10 004	8 605	9 941	8 741
EMPRESAS PEQUEÑAS	9 804	10 706	12 812	13 295
EMPRESAS MEDIANAS	6 082	5 748	5 959	6 943
EMPRESAS GRANDES	31 352	34 582	33 612	27 023
SECTOR PÚBLICO	14 031	13 400	13 513	14 552
OTRAS UNIDADES ECONÓMICAS (TRABAJO DOMÉSTICO, OTROS)	2 533	2 373	2 892	3 343
NO ESPECIFICADO	25	103	35	0

**POBLACIÓN ASALARIADA, ASALARIADA CON PRESTACIONES  
Y ASALARIADA NO AGROPECUARIA TRIMESTRAL  
SEGÚN SEXO  
2004**

CUADRO 8.7  
(3ª Parte y última)

INDICADOR	MUJERES			
	ENERO A MARZO	ABRIL A JUNIO	JULIO A SEPTIEMBRE	OCTUBRE A DICIEMBRE
<b>POBLACIÓN ASALARIADA POR RAMA DE ACTIVIDAD ECONÓMICA</b>	<b>48 556</b>	<b>51 807</b>	<b>51 631</b>	<b>51 641</b>
AGRICULTURA, GANADERÍA, SILVICULTURA, CAZA Y PESCA	1 843	4 307	3 852	3 690
INDUSTRIA EXTRACTIVA Y DE LA ELECTRICIDAD	993	882	1 311	500
INDUSTRIA DE LA TRANSFORMACIÓN a/	2 650	2 929	2 517	2 200
CONSTRUCCIÓN	533	556	367	568
COMERCIO	10 181	9 939	10 096	11 130
RESTAURANTES Y HOTELES	3 961	6 256	6 374	6 874
COMUNICACIONES Y TRANSPORTES	1 057	1 076	1 231	1 508
SERVICIOS PROFESIONALES Y FINANCIEROS	1 923	2 760	2 243	2 628
SERVICIOS SOCIALES	11 533	10 532	10 144	9 784
SERVICIOS DIVERSOS	7 274	5 637	6 944	6 854
GOBIERNO	6 556	6 933	6 552	5 905
NO ESPECIFICADA	52	0	0	0
<b>POBLACIÓN ASALARIADA POR NIVEL DE INGRESO b/</b>	<b>48 340</b>	<b>51 683</b>	<b>51 296</b>	<b>51 498</b>
HASTA UN SALARIO MÍNIMO	4 085	5 438	4 247	3 476
MÁS DE 1 Y HASTA 2 SALARIOS MÍNIMOS	13 024	11 706	13 618	12 247
MÁS DE 2 Y HASTA 3 SALARIOS MÍNIMOS	12 916	15 018	12 021	16 029
MÁS DE 3 Y HASTA 5 SALARIOS MÍNIMOS	9 822	8 820	10 683	10 212
MÁS DE 5 SALARIOS MÍNIMOS	7 777	9 509	9 122	8 190
NO ESPECIFICADO	716	1 192	1 605	1 344
<b>POBLACIÓN ASALARIADA POR DURACIÓN DE LA JORNADA DE TRABAJO b/</b>	<b>48 340</b>	<b>51 683</b>	<b>51 296</b>	<b>51 498</b>
AUSENTES TEMPORALES	1 730	2 725	3 955	1 387
MENOS DE 15 HORAS	2 848	2 612	2 362	2 436
DE 15 A 34 HORAS	8 080	9 175	7 923	9 203

(Continúa)

**POBLACIÓN ASALARIADA, ASALARIADA CON PRESTACIONES  
Y ASALARIADA NO AGROPECUARIA TRIMESTRAL  
SEGÚN SEXO  
2004**

CUADRO 8.7  
(3ª Parte y última)

INDICADOR	MUJERES			
	ENERO A MARZO	ABRIL A JUNIO	JULIO A SEPTIEMBRE	OCTUBRE A DICIEMBRE
DE 35 A 48 HORAS	32 542	31 920	33 699	35 287
MÁS DE 48 HORAS	3 140	5 251	3 357	3 185
<b>POBLACIÓN ASALARIADA POR PRESTACIONES LABORALES b/</b>	<b>48 340</b>	<b>51 683</b>	<b>51 296</b>	<b>51 498</b>
CON PRESTACIONES	35 030	37 404	35 631	37 885
SIN PRESTACIONES	13 310	14 279	15 665	13 613
NO ESPECIFICADO	0	0	0	0
<b>POBLACIÓN ASALARIADA POR TIPO DE CONTRATO</b>	<b>48 556</b>	<b>51 807</b>	<b>51 631</b>	<b>51 641</b>
CONTRATO ESCRITO INDEFINIDO	32 508	32 770	31 272	31 833
CONTRATO ESCRITO POR TIEMPO U OBRA DETERMINADA	5 346	5 678	7 473	6 827
SIN CONTRATO	10 702	13 359	12 886	12 981
<b>POBLACIÓN ASALARIADA CON PRESTACIONES DE SALUD</b>	<b>35 030</b>	<b>37 404</b>	<b>35 631</b>	<b>37 885</b>
CON DERECHOHABIENCIA EN EL IMSS	19 695	21 083	21 692	24 836
CON DERECHOHABIENCIA EN EL ISSSTE	12 191	12 030	10 950	9 399
OTRAS c/	3 144	4 291	2 989	3 650
<b>POBLACIÓN ASALARIADA CON PRESTA- CIONES LABORALES POR ÁMBITO DE LA UNIDAD ECONÓMICA</b>	<b>35 030</b>	<b>37 404</b>	<b>35 631</b>	<b>37 885</b>
ÁMBITO AGROPECUARIO	1 311	2 711	1 801	2 786
ÁMBITO NO AGROPECUARIO	33 719	34 693	33 830	35 099
MICRONEGOCIOS	3 989	3 681	3 132	4 155
SIN LOCAL	34	91	78	194
CON LOCAL	3 955	3 590	3 054	3 961
EMPRESAS PEQUEÑAS	4 083	5 036	5 257	6 911
EMPRESAS MEDIANAS	1 657	1 904	1 198	1 289

(Continúa)

**POBLACIÓN ASALARIADA, ASALARIADA CON PRESTACIONES  
Y ASALARIADA NO AGROPECUARIA TRIMESTRAL  
SEGÚN SEXO  
2004**

CUADRO 8.7  
(3ª Parte y última)

INDICADOR	MUJERES			
	ENERO A MARZO	ABRIL A JUNIO	JULIO A SEPTIEMBRE	OCTUBRE A DICIEMBRE
EMPRESAS GRANDES	16 612	16 737	17 634	16 646
SECTOR PÚBLICO	6 414	6 592	6 087	5 268
OTRAS UNIDADES ECONÓMICAS (TRABAJO DOMÉSTICO, OTROS)	912	743	522	830
NO ESPECIFICADO	52	0	0	0
<b>POBLACIÓN ASALARIADA NO AGROPE- CUARIA POR TAMAÑO DE LA UNIDAD ECONÓMICA</b>	<b>46 713</b>	<b>47 500</b>	<b>47 779</b>	<b>47 951</b>
MICRONEGOCIOS	7 017	7 575	7 490	7 634
SIN LOCAL	356	540	410	303
CON LOCAL	6 661	7 035	7 080	7 331
EMPRESAS PEQUEÑAS	5 156	6 015	6 283	7 609
EMPRESAS MEDIANAS	1 742	2 232	1 436	1 486
EMPRESAS GRANDES	19 925	20 003	20 525	19 443
SECTOR PÚBLICO	6 556	6 933	6 552	5 905
OTRAS UNIDADES ECONÓMICAS (TRABAJO DOMÉSTICO, OTROS)	6 265	4 742	5 493	5 874
NO ESPECIFICADO	52	0	0	0

a/ Incluye Industria Petroquímica.

b/ Excluye a la población ocupada que en el momento en que se encuestó, manifestó que comenzaría a trabajar en 4 semanas o menos, quienes por el diseño del cuestionario no contestan las preguntas referentes a horas trabajadas, ingresos y prestaciones.

c/ Incluye otras prestaciones diferentes a las de salud, con la finalidad de hacer comparables los universos utilizados.

FUENTE: INEGI. Encuesta Nacional de Empleo Trimestral. Indicadores Estratégicos de Empleo y Desempleo. Consulta en Internet el 20 de junio de 2005:  
www.inegi.gob.mx

**POBLACIÓN DESOCUPADA Y NO ECONÓMICAMENTE ACTIVA  
TRIMESTRAL SEGÚN SEXO  
2004**

CUADRO 8.8  
(1ª Parte)

INDICADOR	TOTAL			
	ENERO A MARZO	ABRIL A JUNIO	JULIO A SEPTIEMBRE	OCTUBRE A DICIEMBRE
<b>POBLACIÓN DESOCUPADA POR TIPO DE EXPERIENCIA</b>	<b>2 893</b>	<b>4 023</b>	<b>3 775</b>	<b>3 058</b>
CON EXPERIENCIA	2 742	3 475	3 123	2 819
DESPEDIDA	112	529	320	513
TÉRMINO DE CONTRATO	1 028	1 070	1 208	886
INSATISFACCIÓN EN EL TRABAJO	590	595	482	335
OTROS	1 012	1 281	1 113	1 085
SIN EXPERIENCIA	151	548	652	239
<b>POBLACIÓN DESOCUPADA POR NIVEL DE INSTRUCCIÓN</b>	<b>2 893</b>	<b>4 023</b>	<b>3 775</b>	<b>3 058</b>
PRIMARIA INCOMPLETA	112	343	51	225
CON PRIMARIA	807	839	649	1 058
SECUNDARIA COMPLETA	644	1 126	1 008	700
MEDIO SUPERIOR Y SUPERIOR	1 330	1 715	2 067	1 075
<b>POBLACIÓN NO ECONÓMICAMENTE ACTIVA POR ACTIVIDAD REALIZADA</b>	<b>155 448</b>	<b>151 178</b>	<b>151 919</b>	<b>154 814</b>
ESTUDIANTES	58 230	56 673	55 257	57 839
QUEHACERES DOMÉSTICOS	76 443	72 836	73 746	73 595
PENSIONADOS Y JUBILADOS	8 598	9 404	9 823	10 199
IMPEDIMENTOS PERSONALES	959	1 224	1 247	580
OTRAS	11 218	11 041	11 846	12 601

**POBLACIÓN DESOCUPADA Y NO ECONÓMICAMENTE ACTIVA  
TRIMESTRAL SEGÚN SEXO  
2004**

CUADRO 8.8  
(2ª Parte)

INDICADOR	HOMBRES			
	ENERO A MARZO	ABRIL A JUNIO	JULIO A SEPTIEMBRE	OCTUBRE A DICIEMBRE
<b>POBLACIÓN DESOCUPADA POR TIPO DE EXPERIENCIA</b>	<b>1 875</b>	<b>2 541</b>	<b>2 204</b>	<b>2 206</b>
CON EXPERIENCIA	1 755	2 459	1 985	2 097
DESPEDIDA	55	418	165	430
TÉRMINO DE CONTRATO	827	853	1 002	826
INSATISFACCIÓN EN EL TRABAJO	229	381	366	275
OTROS	644	807	452	566
SIN EXPERIENCIA	120	82	219	109
<b>POBLACIÓN DESOCUPADA POR NIVEL DE INSTRUCCIÓN</b>	<b>1 875</b>	<b>2 541</b>	<b>2 204</b>	<b>2 206</b>
PRIMARIA INCOMPLETA	52	264	51	195
CON PRIMARIA	541	425	457	1 040
SECUNDARIA COMPLETA	503	538	445	591
MEDIO SUPERIOR Y SUPERIOR	779	1 314	1 251	380
<b>POBLACIÓN NO ECONÓMICAMENTE ACTIVA POR ACTIVIDAD REALIZADA</b>	<b>44 177</b>	<b>41 972</b>	<b>42 463</b>	<b>44 658</b>
ESTUDIANTES	28 403	27 340	26 779	28 041
QUEHACERES DOMÉSTICOS	2 424	1 450	1 317	1 665
PENSIONADOS Y JUBILADOS	5 934	7 151	7 390	7 918
IMPEDIMENTOS PERSONALES	348	725	655	442
OTRAS	7 068	5 306	6 322	6 592



**POBLACIÓN DESOCUPADA Y NO ECONÓMICAMENTE ACTIVA  
TRIMESTRAL SEGÚN SEXO  
2004**

CUADRO 8.8  
(3ª Parte y última)

INDICADOR	MUJERES			
	ENERO A MARZO	ABRIL A JUNIO	JULIO A SEPTIEMBRE	OCTUBRE A DICIEMBRE
<b>POBLACIÓN DESOCUPADA POR TIPO DE EXPERIENCIA</b>	<b>1 018</b>	<b>1 482</b>	<b>1 571</b>	<b>852</b>
CON EXPERIENCIA	987	1 016	1 138	722
DESPEDIDA	57	111	155	83
TÉRMINO DE CONTRATO	201	217	206	60
INSATISFACCIÓN EN EL TRABAJO	361	214	116	60
OTROS	368	474	661	519
SIN EXPERIENCIA	31	466	433	130
<b>POBLACIÓN DESOCUPADA POR NIVEL DE INSTRUCCIÓN</b>	<b>1 018</b>	<b>1 482</b>	<b>1 571</b>	<b>852</b>
PRIMARIA INCOMPLETA	60	79	0	30
CON PRIMARIA	266	414	192	18
SECUNDARIA COMPLETA	141	588	563	109
MEDIO SUPERIOR Y SUPERIOR	551	401	816	695
<b>POBLACIÓN NO ECONÓMICAMENTE ACTIVA POR ACTIVIDAD REALIZADA</b>	<b>111 271</b>	<b>109 206</b>	<b>109 456</b>	<b>110 156</b>
ESTUDIANTES	29 827	29 333	28 478	29 798
QUEHACERES DOMÉSTICOS	74 019	71 386	72 429	71 930
PENSIONADOS Y JUBILADOS	2 664	2 253	2 433	2 281
IMPEDIMENTOS PERSONALES	611	499	592	138
OTRAS	4 150	5 735	5 524	6 009

FUENTE: INEGI. *Encuesta Nacional de Empleo Trimestral. Indicadores Estratégicos de Empleo y Desempleo*. Consulta en Internet el 20 de junio de 2005: [www.inegi.gob.mx](http://www.inegi.gob.mx)

**POBLACIÓN TOTAL, DE 12 Y MÁS AÑOS, Y OCUPADA TRIMESTRAL  
EN EL ÁREA URBANA DE LA CIUDAD DE LA PAZ SEGÚN SEXO  
2004**

CUADRO 8.9  
(1ª Parte)

INDICADOR	TOTAL			
	ENERO A MARZO	ABRIL A JUNIO	JULIO A SEPTIEMBRE	OCTUBRE A DICIEMBRE
<b>POBLACIÓN TOTAL a/</b>	<b>172 648</b>	<b>173 151</b>	<b>173 662</b>	<b>174 187</b>
<b>POBLACIÓN DE 12 Y MÁS AÑOS</b>	<b>135 626</b>	<b>137 204</b>	<b>137 725</b>	<b>138 540</b>
POBLACIÓN ECONÓMICAMENTE ACTIVA	76 310	77 966	77 948	75 981
OCUPADA	74 461	74 961	75 146	74 182
DESOCUPADA	1 849	3 005	2 802	1 799
POBLACIÓN NO ECONÓMICAMENTE ACTIVA	59 316	59 238	59 777	62 559
<b>POBLACIÓN OCUPADA POR POSICIÓN EN EL TRABAJO</b>	<b>74 461</b>	<b>74 961</b>	<b>75 146</b>	<b>74 182</b>
TRABAJADOR ASALARIADO	56 154	57 022	59 445	57 355
PATRÓN	3 496	3 991	3 335	3 709
TRABAJADOR POR CUENTA PROPIA	12 798	11 313	10 863	11 099
TRABAJADOR SIN PAGO	1 842	2 431	1 399	1 859
OTROS TRABAJADORES	171	204	104	160
<b>POBLACIÓN OCUPADA POR RAMA DE ACTIVIDAD ECONÓMICA</b>	<b>74 461</b>	<b>74 961</b>	<b>75 146</b>	<b>74 182</b>
AGRICULTURA, GANADERÍA, SILVICULTURA, CAZA Y PESCA	2 127	1 623	1 316	1 662
INDUSTRIA EXTRACTIVA Y DE LA ELECTRICIDAD	933	1 167	1 108	1 017
INDUSTRIA DE LA TRANSFORMACIÓN b/	4 641	3 727	4 213	4 380
CONSTRUCCIÓN	4 622	5 091	5 249	5 585
COMERCIO	17 014	17 179	16 580	16 538
RESTAURANTES Y HOTELES	4 646	4 959	5 662	4 829
COMUNICACIONES Y TRANSPORTES	4 132	4 072	4 152	3 899
SERVICIOS PROFESIONALES Y FINANCIEROS	3 414	3 686	3 761	3 953
SERVICIOS SOCIALES	10 651	10 684	10 579	9 999
SERVICIOS DIVERSOS	12 414	12 342	12 389	12 496
GOBIERNO	9 790	10 328	10 102	9 824
NO ESPECIFICADA	77	103	35	0

(Continúa)

**POBLACIÓN TOTAL, DE 12 Y MÁS AÑOS, Y OCUPADA TRIMESTRAL  
EN EL ÁREA URBANA DE LA CIUDAD DE LA PAZ SEGÚN SEXO  
2004**

CUADRO 8.9  
(1ª Parte)

INDICADOR	TOTAL			
	ENERO A MARZO	ABRIL A JUNIO	JULIO A SEPTIEMBRE	OCTUBRE A DICIEMBRE
<b>POBLACIÓN OCUPADA POR NIVEL DE INGRESO c/</b>	<b>74 211</b>	<b>74 530</b>	<b>74 645</b>	<b>74 075</b>
HASTA UN SALARIO MÍNIMO	4 609	4 602	4 065	4 250
MÁS DE 1 Y HASTA 2 SALARIOS MÍNIMOS	15 182	14 045	13 149	12 645
MÁS DE 2 Y HASTA 3 SALARIOS MÍNIMOS	17 357	16 601	15 474	16 366
MÁS DE 3 Y HASTA 5 SALARIOS MÍNIMOS	17 280	16 462	19 815	17 204
MÁS DE 5 SALARIOS MÍNIMOS	14 566	15 306	14 824	16 341
NO RECIBE INGRESOS	1 842	2 431	1 399	1 859
NO ESPECIFICADO	3 375	5 083	5 919	5 410
<b>POBLACIÓN OCUPADA POR DURACIÓN DE LA JORNADA DE TRABAJO c/</b>	<b>74 211</b>	<b>74 530</b>	<b>74 645</b>	<b>74 075</b>
AUSENTES TEMPORALES	4 623	3 171	5 094	2 874
MENOS DE 15 HORAS	3 359	3 843	2 867	3 399
DE 15 A 34 HORAS	12 201	12 178	9 874	11 147
DE 35 A 48 HORAS	37 343	38 523	40 216	40 409
MÁS DE 48 HORAS	16 685	16 815	16 594	16 246
<b>POBLACIÓN OCUPADA POR PRESTACIONES LABORALES c/</b>	<b>74 211</b>	<b>74 530</b>	<b>74 645</b>	<b>74 075</b>
CON PRESTACIONES	43 269	44 084	44 098	42 486
SIN PRESTACIONES	30 942	30 446	30 547	31 589
<b>POBLACIÓN OCUPADA POR ÁMBITO DE LA UNIDAD ECONÓMICA</b>	<b>74 461</b>	<b>74 961</b>	<b>75 146</b>	<b>74 182</b>
ÁMBITO AGROPECUARIO	2 127	1 623	1 316	1 662
ÁMBITO NO AGROPECUARIO	72 334	73 338	73 830	72 520
MICRONEGOCIOS	26 035	26 266	24 267	24 676
SIN LOCAL	12 031	10 898	10 795	10 882
CON LOCAL	14 004	15 368	13 472	13 794
EMPRESAS PEQUEÑAS	7 945	8 094	10 556	9 413
EMPRESAS MEDIANAS	3 714	3 868	3 425	3 879
EMPRESAS GRANDES	19 716	20 301	20 952	20 036

(Continúa)

**POBLACIÓN TOTAL, DE 12 Y MÁS AÑOS, Y OCUPADA TRIMESTRAL  
EN EL ÁREA URBANA DE LA CIUDAD DE LA PAZ SEGÚN SEXO  
2004**

CUADRO 8.9  
(1ª Parte)

INDICADOR	TOTAL			
	ENERO A MARZO	ABRIL A JUNIO	JULIO A SEPTIEMBRE	OCTUBRE A DICIEMBRE
SECTOR PÚBLICO	9 790	10 328	10 102	9 824
OTRAS UNIDADES ECONÓMICAS (TRABAJO DOMÉSTICO, OTROS)	5 057	4 378	4 493	4 692
NO ESPECIFICADO	77	103	35	0

**POBLACIÓN TOTAL, DE 12 Y MÁS AÑOS, Y OCUPADA TRIMESTRAL  
EN EL ÁREA URBANA DE LA CIUDAD DE LA PAZ SEGÚN SEXO  
2004**

CUADRO 8.9  
(2ª Parte)

INDICADOR	HOMBRES			
	ENERO A MARZO	ABRIL A JUNIO	JULIO A SEPTIEMBRE	OCTUBRE A DICIEMBRE
<b>POBLACIÓN TOTAL a/</b>	<b>86 064</b>	<b>85 121</b>	<b>84 271</b>	<b>83 573</b>
<b>POBLACIÓN DE 12 Y MÁS AÑOS</b>	<b>66 443</b>	<b>66 207</b>	<b>66 688</b>	<b>66 384</b>
POBLACIÓN ECONÓMICAMENTE ACTIVA	48 086	48 715	48 431	46 536
OCUPADA	46 925	46 850	46 806	45 363
DESOCUPADA	1 161	1 865	1 625	1 173
POBLACIÓN NO ECONÓMICAMENTE ACTIVA	18 357	17 492	18 257	19 848
<b>POBLACIÓN OCUPADA POR POSICIÓN EN EL TRABAJO</b>	<b>46 925</b>	<b>46 850</b>	<b>46 806</b>	<b>45 363</b>
TRABAJADOR ASALARIADO	33 730	34 503	36 080	33 590
PATRÓN	2 845	3 320	2 611	3 092
TRABAJADOR POR CUENTA PROPIA	9 500	7 700	7 442	7 669
TRABAJADOR SIN PAGO	679	1 123	569	852
OTROS TRABAJADORES	171	204	104	160
<b>POBLACIÓN OCUPADA POR RAMA DE ACTIVIDAD ECONÓMICA</b>	<b>46 925</b>	<b>46 850</b>	<b>46 806</b>	<b>45 363</b>
AGRICULTURA, GANADERÍA, SILVICULTURA, CAZA Y PESCA	1 751	1 375	1 123	1 253
INDUSTRIA EXTRACTIVA Y DE LA ELECTRICIDAD	652	951	875	887

(Continúa)

**POBLACIÓN TOTAL, DE 12 Y MÁS AÑOS, Y OCUPADA TRIMESTRAL  
EN EL ÁREA URBANA DE LA CIUDAD DE LA PAZ SEGÚN SEXO  
2004**

**CUADRO 8.9  
(2ª Parte)**

INDICADOR	HOMBRES			
	ENERO A MARZO	ABRIL A JUNIO	JULIO A SEPTIEMBRE	OCTUBRE A DICIEMBRE
INDUSTRIA DE LA TRANSFORMACIÓN b/	2 979	2 176	3 092	2 927
CONSTRUCCIÓN	4 089	4 506	4 882	4 984
COMERCIO	10 115	10 374	9 816	9 214
RESTAURANTES Y HOTELES	2 690	2 572	2 907	2 266
COMUNICACIONES Y TRANSPORTES	3 469	3 322	3 226	2 956
SERVICIOS PROFESIONALES Y FINANCIEROS	2 080	2 280	2 443	2 509
SERVICIOS SOCIALES	4 825	4 418	4 637	4 203
SERVICIOS DIVERSOS	7 982	8 303	7 625	7 827
GOBIERNO	6 268	6 470	6 145	6 337
NO ESPECIFICADA	25	103	35	0
<b>POBLACIÓN OCUPADA POR NIVEL DE INGRESO c/</b>	<b>46 806</b>	<b>46 543</b>	<b>46 424</b>	<b>45 327</b>
HASTA UN SALARIO MÍNIMO	2 049	2 217	1 839	1 576
MÁS DE 1 Y HASTA 2 SALARIOS MÍNIMOS	8 229	7 380	6 903	6 156
MÁS DE 2 Y HASTA 3 SALARIOS MÍNIMOS	11 016	10 732	9 204	9 655
MÁS DE 3 Y HASTA 5 SALARIOS MÍNIMOS	12 192	11 443	14 352	12 136
MÁS DE 5 SALARIOS MÍNIMOS	10 270	10 200	9 653	11 312
NO RECIBE INGRESOS	679	1 123	569	852
NO ESPECIFICADO	2 371	3 448	3 904	3 640
<b>POBLACIÓN OCUPADA POR DURACIÓN DE LA JORNADA DE TRABAJO c/</b>	<b>46 806</b>	<b>46 543</b>	<b>46 424</b>	<b>45 327</b>
AUSENTES TEMPORALES	2 791	1 833	2 730	1 562
MENOS DE 15 HORAS	1 553	1 601	1 252	1 507
DE 15 A 34 HORAS	6 150	6 366	4 603	5 192
DE 35 A 48 HORAS	22 940	22 988	24 652	23 813
MÁS DE 48 HORAS	13 372	13 755	13 187	13 253
<b>POBLACIÓN OCUPADA POR PRESTACIONES LABORALES c/</b>	<b>46 806</b>	<b>46 543</b>	<b>46 424</b>	<b>45 327</b>
CON PRESTACIONES	26 350	26 378	26 915	25 035
SIN PRESTACIONES	20 456	20 165	19 509	20 292

(Continúa)

**POBLACIÓN TOTAL, DE 12 Y MÁS AÑOS, Y OCUPADA TRIMESTRAL  
EN EL ÁREA URBANA DE LA CIUDAD DE LA PAZ SEGÚN SEXO  
2004**

CUADRO 8.9  
(2ª Parte)

INDICADOR	HOMBRES			
	ENERO A MARZO	ABRIL A JUNIO	JULIO A SEPTIEMBRE	OCTUBRE A DICIEMBRE
<b>POBLACIÓN OCUPADA POR ÁMBITO DE LA UNIDAD ECONÓMICA</b>	<b>46 925</b>	<b>46 850</b>	<b>46 806</b>	<b>45 363</b>
ÁMBITO AGROPECUARIO	1 751	1 375	1 123	1 253
ÁMBITO NO AGROPECUARIO	45 174	45 475	45 683	44 110
MICRONEGOCIOS	18 425	17 844	16 532	16 666
SIN LOCAL	9 827	8 554	8 531	8 771
CON LOCAL	8 598	9 290	8 001	7 895
EMPRESAS PEQUEÑAS	5 126	4 921	7 011	5 913
EMPRESAS MEDIANAS	2 520	2 648	2 524	3 236
EMPRESAS GRANDES	11 368	11 936	11 976	10 717
SECTOR PÚBLICO	6 268	6 470	6 145	6 337
OTRAS UNIDADES ECONÓMICAS (TRABAJO DOMÉSTICO, OTROS)	1 442	1 553	1 460	1 241
NO ESPECIFICADO	25	103	35	0

**POBLACIÓN TOTAL, DE 12 Y MÁS AÑOS, Y OCUPADA TRIMESTRAL  
EN EL ÁREA URBANA DE LA CIUDAD DE LA PAZ SEGÚN SEXO  
2004**

CUADRO 8.9  
(3ª Parte y última)

INDICADOR	MUJERES			
	ENERO A MARZO	ABRIL A JUNIO	JULIO A SEPTIEMBRE	OCTUBRE A DICIEMBRE
<b>POBLACIÓN TOTAL a/</b>	<b>86 584</b>	<b>88 030</b>	<b>89 391</b>	<b>90 614</b>
<b>POBLACIÓN DE 12 Y MÁS AÑOS</b>	<b>69 183</b>	<b>70 997</b>	<b>71 037</b>	<b>72 156</b>
POBLACIÓN ECONÓMICAMENTE ACTIVA	28 224	29 251	29 517	29 445
OCUPADA	27 536	28 111	28 340	28 819
DESOCUPADA	688	1 140	1 177	626
POBLACIÓN NO ECONÓMICAMENTE ACTIVA	40 959	41 746	41 520	42 711
<b>POBLACIÓN OCUPADA POR POSICIÓN EN EL TRABAJO</b>	<b>27 536</b>	<b>28 111</b>	<b>28 340</b>	<b>28 819</b>
TRABAJADOR ASALARIADO	22 424	22 519	23 365	23 765
PATRÓN	651	671	724	617

(Continúa)

**POBLACIÓN TOTAL, DE 12 Y MÁS AÑOS, Y OCUPADA TRIMESTRAL  
EN EL ÁREA URBANA DE LA CIUDAD DE LA PAZ SEGÚN SEXO  
2004**

CUADRO 8.9  
(3ª Parte y última)

INDICADOR	MUJERES			
	ENERO A MARZO	ABRIL A JUNIO	JULIO A SEPTIEMBRE	OCTUBRE A DICIEMBRE
TRABAJADOR POR CUENTA PROPIA	3 298	3 613	3 421	3 430
TRABAJADOR SIN PAGO	1 163	1 308	830	1 007
OTROS TRABAJADORES	0	0	0	0
<b>POBLACIÓN OCUPADA POR RAMA DE ACTIVIDAD ECONÓMICA</b>	<b>27 536</b>	<b>28 111</b>	<b>28 340</b>	<b>28 819</b>
AGRICULTURA, GANADERÍA, SILVICULTURA, CAZA Y PESCA	376	248	193	409
INDUSTRIA EXTRACTIVA Y DE LA ELECTRICIDAD	281	216	233	130
INDUSTRIA DE LA TRANSFORMACIÓN b/	1 662	1 551	1 121	1 453
CONSTRUCCIÓN	533	585	367	601
COMERCIO	6 899	6 805	6 764	7 324
RESTAURANTES Y HOTELES	1 956	2 387	2 755	2 563
COMUNICACIONES Y TRANSPORTES	663	750	926	943
SERVICIOS PROFESIONALES Y FINANCIEROS	1 334	1 406	1 318	1 444
SERVICIOS SOCIALES	5 826	6 266	5 942	5 796
SERVICIOS DIVERSOS	4 432	4 039	4 764	4 669
GOBIERNO	3 522	3 858	3 957	3 487
NO ESPECIFICADA	52	0	0	0
<b>POBLACIÓN OCUPADA POR NIVEL DE INGRESO c/</b>	<b>27 405</b>	<b>27 987</b>	<b>28 221</b>	<b>28 748</b>
HASTA UN SALARIO MÍNIMO	2 560	2 385	2 226	2 674
MÁS DE 1 Y HASTA 2 SALARIOS MÍNIMOS	6 953	6 665	6 246	6 489
MÁS DE 2 Y HASTA 3 SALARIOS MÍNIMOS	6 341	5 869	6 270	6 711
MÁS DE 3 Y HASTA 5 SALARIOS MÍNIMOS	5 088	5 019	5 463	5 068
MÁS DE 5 SALARIOS MÍNIMOS	4 296	5 106	5 171	5 029
NO RECIBE INGRESOS	1 163	1 308	830	1 007
NO ESPECIFICADO	1 004	1 635	2 015	1 770
<b>POBLACIÓN OCUPADA POR DURACIÓN DE LA JORNADA DE TRABAJO c/</b>	<b>24 092</b>	<b>24 927</b>	<b>24 814</b>	<b>25 755</b>
AUSENTES TEMPORALES	1 832	1 338	2 364	1 312
MENOS DE 15 HORAS	1 806	2 242	1 615	1 892

(Continúa)

**POBLACIÓN TOTAL, DE 12 Y MÁS AÑOS, Y OCUPADA TRIMESTRAL  
EN EL ÁREA URBANA DE LA CIUDAD DE LA PAZ SEGÚN SEXO  
2004**

CUADRO 8.9  
(3ª Parte y última)

INDICADOR	MUJERES			
	ENERO A MARZO	ABRIL A JUNIO	JULIO A SEPTIEMBRE	OCTUBRE A DICIEMBRE
DE 15 A 34 HORAS	6 051	5 812	5 271	5 955
DE 35 A 48 HORAS	14 403	15 535	15 564	16 596
<b>POBLACIÓN OCUPADA POR PRESTACIONES LABORALES c/</b>	<b>27 405</b>	<b>27 987</b>	<b>28 221</b>	<b>28 748</b>
CON PRESTACIONES	16 919	17 706	17 183	17 451
SIN PRESTACIONES	10 486	10 281	11 038	11 297
<b>POBLACIÓN OCUPADA POR ÁMBITO DE LA UNIDAD ECONÓMICA</b>	<b>27 536</b>	<b>28 111</b>	<b>28 340</b>	<b>28 819</b>
ÁMBITO AGROPECUARIO	376	248	193	409
ÁMBITO NO AGROPECUARIO	27 160	21 180	21 157	21 472
MICRONEGOCIOS	7 610	8 422	7 735	8 010
SIN LOCAL	2 204	2 344	2 264	2 111
CON LOCAL	5 406	6 078	5 471	5 899
EMPRESAS PEQUEÑAS	2 819	3 173	3 545	3 500
EMPRESAS MEDIANAS	1 194	1 220	901	643
EMPRESAS GRANDES	8 348	8 365	8 976	9 319
SECTOR PÚBLICO	3 522	3 858	3 957	3 487
OTRAS UNIDADES ECONÓMICAS (TRABAJO DOMÉSTICO, OTROS)	3 615	2 825	3 033	3 451
NO ESPECIFICADO	52	0	0	0

a/ El volumen de la población total estimado por la Encuesta Nacional de Empleo se ajusta a estimaciones de población elaboradas por el INEGI, con la finalidad de eliminar las fluctuaciones derivadas de los errores de muestreo inherentes a toda encuesta; además proporciona un soporte demográfico regular a la información que genera la Encuesta Nacional de Empleo.

b/ Incluye industria petroquímica.

c/ Excluye a la población ocupada que en el momento en que se encuestó, manifestó que comenzaría a trabajar en 4 semanas o menos, quienes por el diseño del cuestionario no contestan las preguntas referentes a horas trabajadas, ingresos y prestaciones.

FUENTE: INEGI. Encuesta Nacional de Empleo Trimestral. Indicadores Estratégicos de Empleo y Desempleo. Consulta en Internet el 20 de junio de 2005: [www.inegi.gob.mx](http://www.inegi.gob.mx)



**POBLACIÓN DE 12 Y MÁS AÑOS EN EL ESTADO Y EN EL ÁREA URBANA DE LA CIUDAD DE LA PAZ POR CONDICIÓN DE ACTIVIDAD ECONÓMICA**  
**Trimestre octubre a diciembre de 2004**  
 (Porcentaje)

Gráfica 8.1

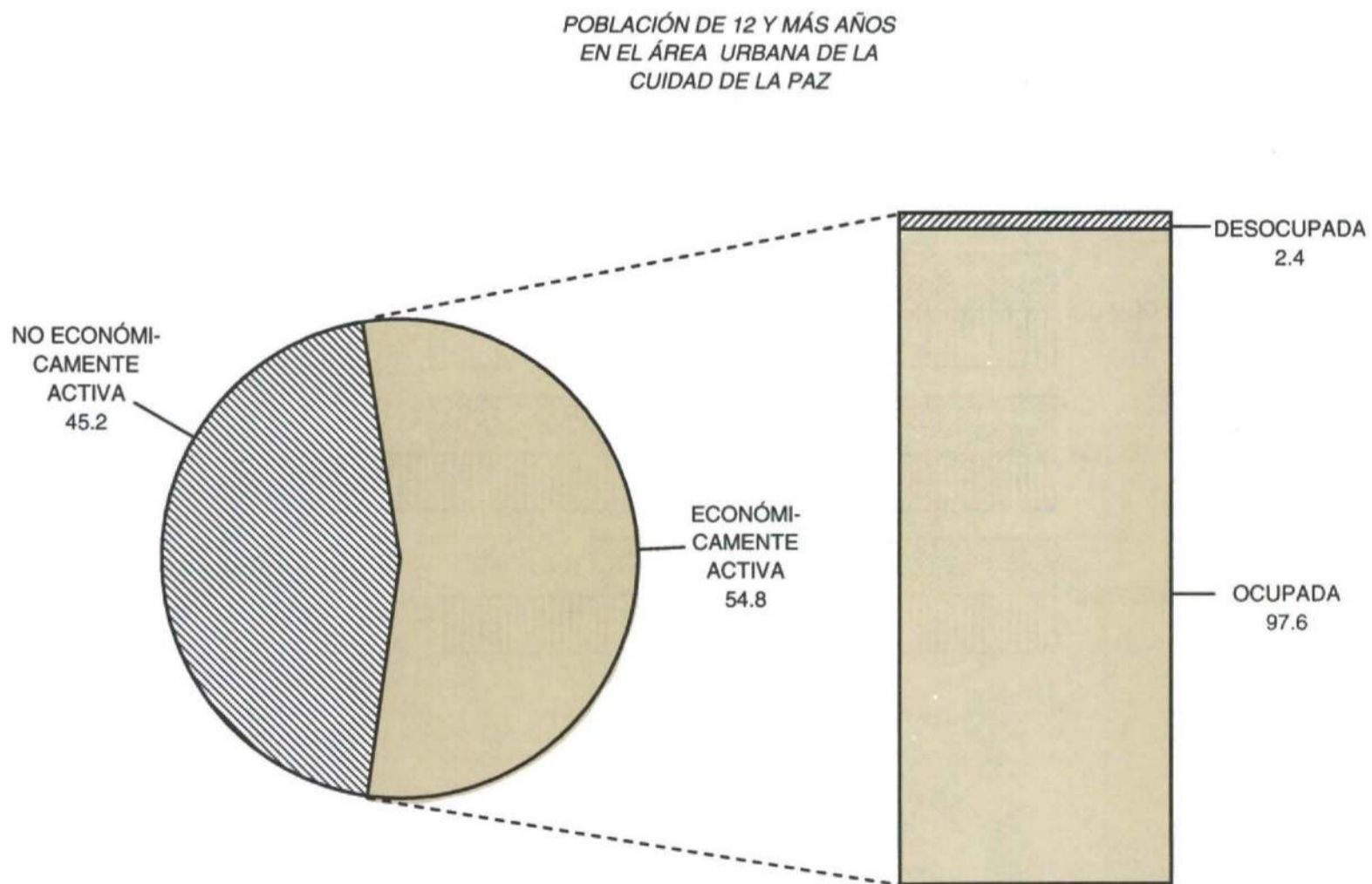
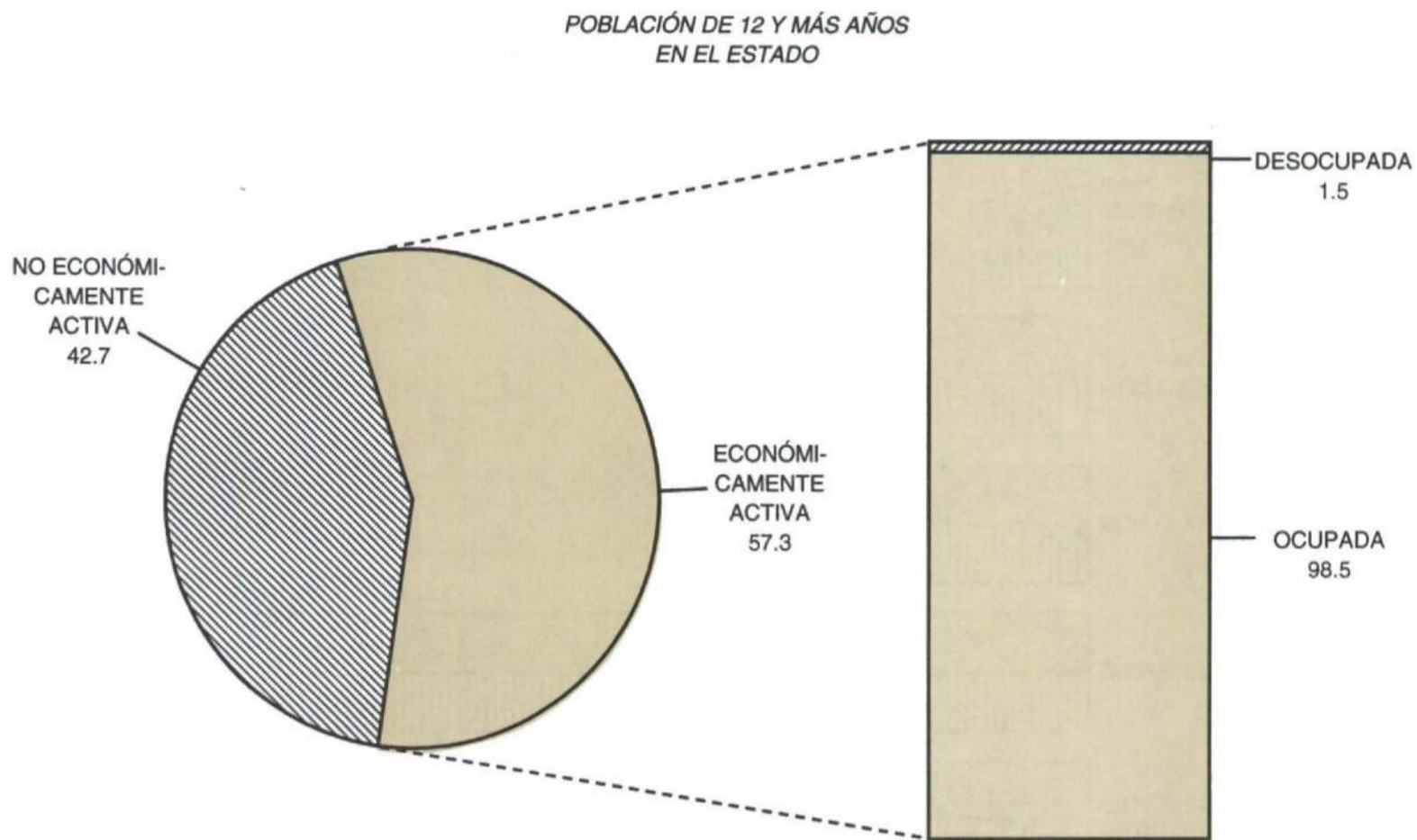

FUENTE: Cuadros 8.6 y 8.9

**POBLACIÓN OCUPADA EN EL ESTADO Y EN EL ÁREA URBANA DE LA CIUDAD DE LA PAZ POR RAMA DE ACTIVIDAD ECONÓMICA**  
**Trimestre octubre a diciembre de 2004**  
 (Porcentaje)

Gráfica 8.2

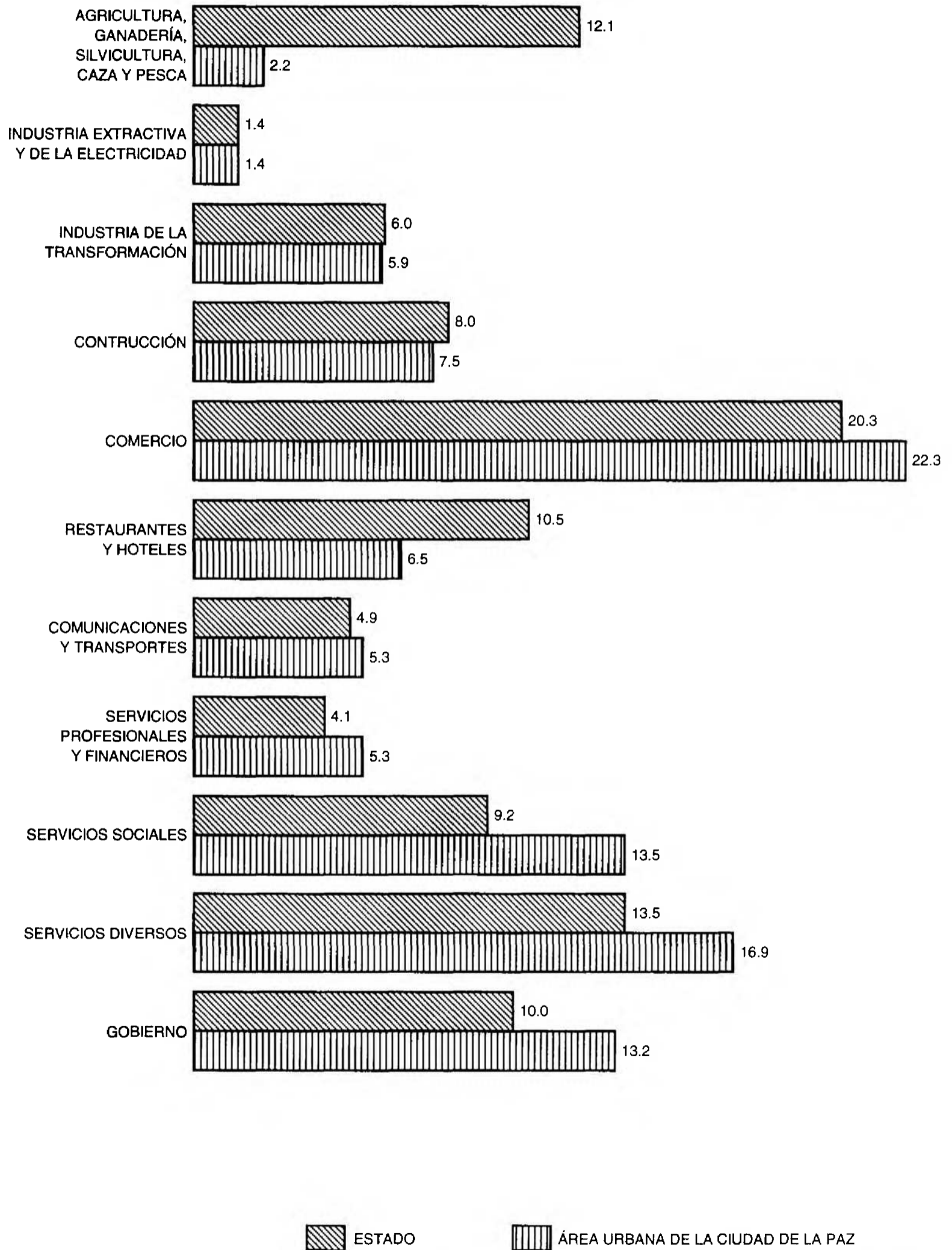

FUENTE: Cuadros 8.6 y 8.9

**POBLACIÓN OCUPADA EN EL ESTADO Y EN EL ÁREA URBANA DE LA CIUDAD DE LA PAZ POR POSICIÓN EN EL TRABAJO, DURACIÓN DE LA JORNADA DE TRABAJO Y NIVEL DE INGRESO**

Gráfica 8.3

Trimestre octubre a diciembre de 2004  
(Porcentaje)

*POSICIÓN EN EL TRABAJO*

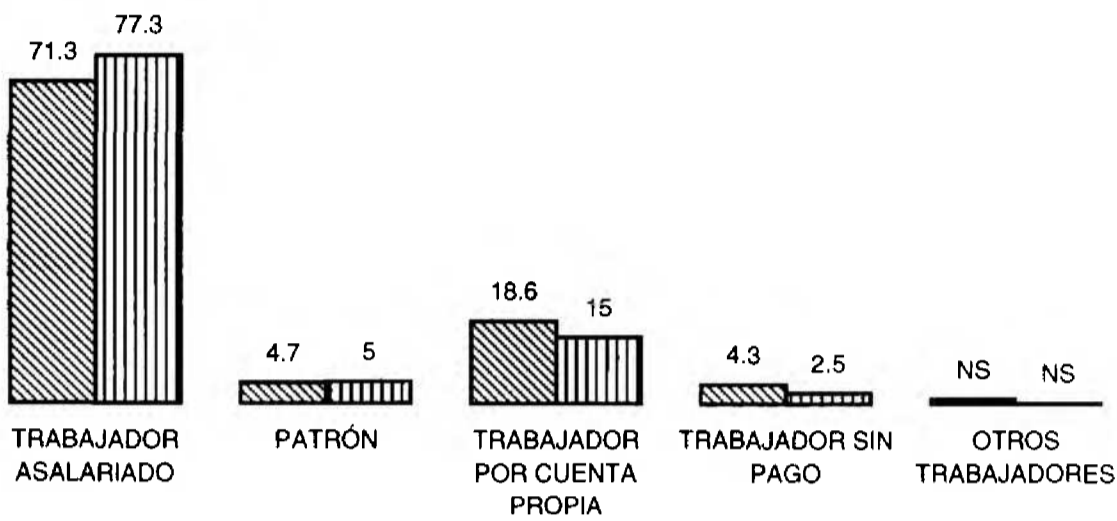

*DURACIÓN DE LA JORNADA DE TRABAJO*

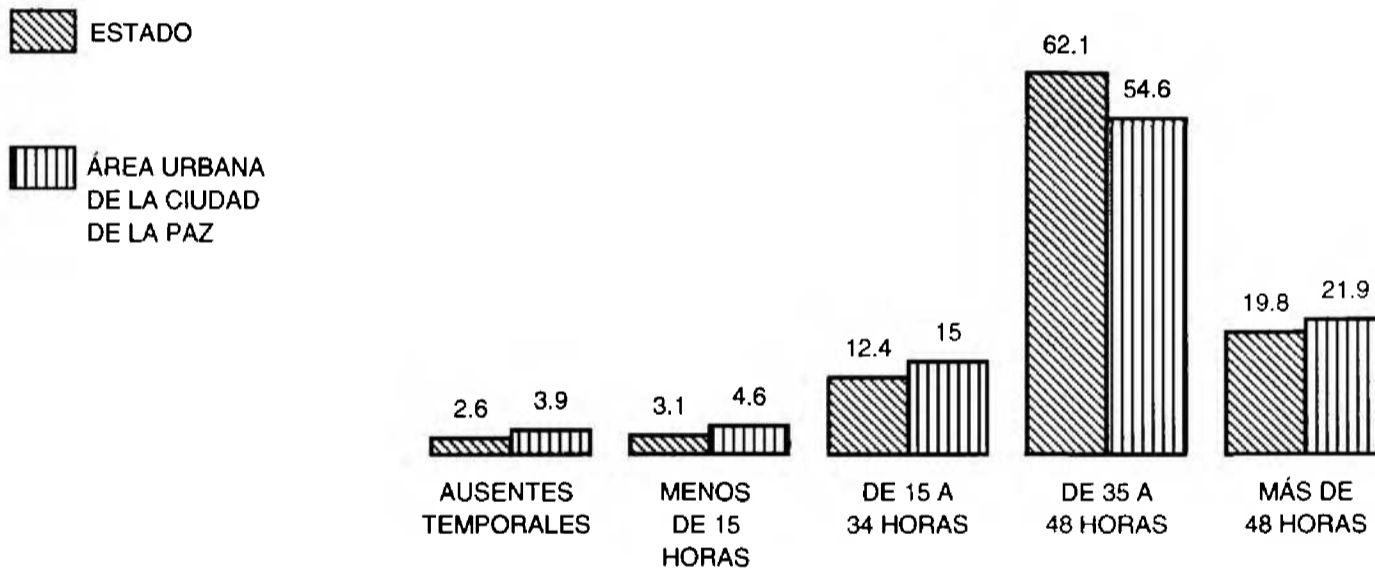

*NIVEL DE INGRESO a/*

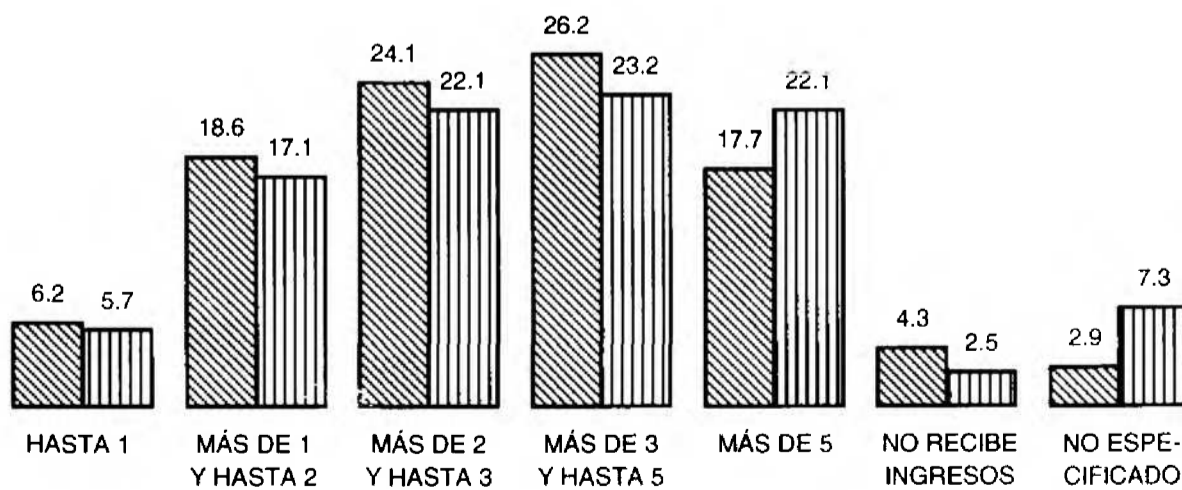

a/ En salarios mínimos.  
FUENTE: Cuadros 8.6 y 8.9

**POBLACIÓN ASALARIADA, ASALARIADA CON PRESTACIONES  
Y ASALARIADA NO AGROPECUARIA TRIMESTRAL  
EN EL ÁREA URBANA DE LA CIUDAD DE LA PAZ  
SEGÚN SEXO  
2004**

CUADRO 8.10  
(1ª Parte)

INDICADOR	TOTAL			
	ENERO A MARZO	ABRIL A JUNIO	JULIO A SEPTIEMBRE	OCTUBRE A DICIEMBRE
<b>POBLACIÓN ASALARIADA POR RAMA DE ACTIVIDAD ECONÓMICA</b>	<b>56 154</b>	<b>57 022</b>	<b>59 445</b>	<b>57 355</b>
AGRICULTURA, GANADERÍA, SILVICULTURA, CAZA Y PESCA	1 057	880	819	1 305
INDUSTRIA EXTRACTIVA Y DE LA ELECTRICIDAD	933	1 167	1 108	1 017
INDUSTRIA DE LA TRANSFORMACIÓN a/	2 915	2 520	2 952	2 500
CONSTRUCCIÓN	3 462	4 089	4 591	4 814
COMERCIO	12 411	11 674	11 935	11 500
RESTAURANTES Y HOTELES	2 684	3 297	3 846	3 524
COMUNICACIONES Y TRASPORTES	3 108	3 142	3 474	3 144
SERVICIOS PROFESIONALES Y FINANCIEROS	2 508	2 892	3 013	2 938
SERVICIOS SOCIALES	10 078	9 850	9 965	9 235
SERVICIOS DIVERSOS	7 150	7 108	7 605	7 591
GOBIERNO	9 771	10 300	10 102	9 787
NO ESPECIFICADA	77	103	35	0
<b>POBLACIÓN ASALARIADA POR NIVEL DE INGRESOS b/</b>	<b>55 991</b>	<b>56 621</b>	<b>58 979</b>	<b>57 284</b>
HASTA UN SALARIO MÍNIMO	2 883	3 188	2 822	3 163
MÁS DE 1 Y HASTA 2 SALARIOS MÍNIMOS	12 530	11 425	11 083	10 665
MÁS DE 2 Y HASTA 3 SALARIOS MÍNIMOS	14 855	14 360	13 390	14 141
MÁS DE 3 Y HASTA 5 SALARIOS MÍNIMOS	12 722	12 817	16 013	13 694
MÁS DE 5 SALARIOS MÍNIMOS	10 871	11 685	11 494	12 344
NO ESPECIFICADO	2 130	3 146	4 177	3 277
<b>POBLACIÓN ASALARIADA POR DURACIÓN DE LA JORNADA DE TRABAJO b/</b>	<b>55 991</b>	<b>56 621</b>	<b>58 979</b>	<b>57 284</b>
AUSENTES TEMPORALES	2 869	2 048	4 216	2 063
MENOS DE 15 HORAS	1 935	1 771	1 916	2 043
		8 750	7 173	8 104

(Continúa)

**POBLACIÓN ASALARIADA, ASALARIADA CON PRESTACIONES  
Y ASALARIADA NO AGROPECUARIA TRIMESTRAL  
EN EL ÁREA URBANA DE LA CIUDAD DE LA PAZ  
SEGÚN SEXO  
2004**

CUADRO 8.10  
(1ª Parte)

INDICADOR	TOTAL			
	ENERO A MARZO	ABRIL A JUNIO	JULIO A SEPTIEMBRE	OCTUBRE A DICIEMBRE
DE 15 A 34 HORAS	8 309	33 165	34 775	34 846
DE 35 A 48 HORAS	32 373	10 887	10 899	10 228
MÁS DE 48 HORAS	10 505	0	0	0
<b>POBLACIÓN ASALARIADA POR PRESTACIONES LABORALES b/</b>	<b>55 991</b>	<b>56 621</b>	<b>58 979</b>	<b>57 284</b>
CON PRESTACIONES	43 171	43 738	43 529	42 450
SIN PRESTACIONES	12 820	12 883	15 450	14 834
<b>POBLACIÓN ASALARIADA POR TIPO DE CONTRATO</b>	<b>56 154</b>	<b>57 022</b>	<b>59 445</b>	<b>57 355</b>
CONTRATO ESCRITO INDEFINIDO	37 125	37 628	37 334	34 313
CONTRATO ESCRITO POR TIEMPO U OBRA DETERMINADA	6 432	6 677	8 311	8 011
SIN CONTRATO	12 597	12 717	13 800	15 031
<b>POBLACIÓN ASALARIADA CON PRESTACIONES DE SALUD</b>	<b>43 171</b>	<b>43 738</b>	<b>43 529</b>	<b>42 450</b>
CON DERECHOHABIENCIA EN EL IMSS	24 657	25 578	25 881	25 661
CON DERECHOHABIENCIA EN EL ISSSTE	13 551	13 737	13 306	13 041
OTRAS c/	4 963	4 423	4 342	3 748
<b>POBLACIÓN ASALARIADA CON PRESTA- CIONES LABORALES POR ÁMBITO DE LA UNIDAD ECONÓMICA</b>	<b>43 171</b>	<b>43 738</b>	<b>43 529</b>	<b>42 450</b>
ÁMBITO AGROPECUARIO	746	517	269	345
ÁMBITO NO AGROPECUARIO	42 425	43 221	43 260	42 105
MICRONEGOCIOS	4 655	4 830	4 247	3 773
SIN LOCAL	594	657	602	546
CON LOCAL	4 061	4 173	3 645	3 227
EMPRESAS PEQUEÑAS	6 339	5 950	7 223	7 154
EMPRESAS MEDIANAS	3 194	3 210	3 152	3 520
EMPRESAS GRANDES	17 221	18 245	18 248	17 591

(Continúa)

**POBLACIÓN ASALARIADA, ASALARIADA CON PRESTACIONES  
Y ASALARIADA NO AGROPECUARIA TRIMESTRAL  
EN EL ÁREA URBANA DE LA CIUDAD DE LA PAZ  
SEGÚN SEXO  
2004**

CUADRO 8.10  
(1ª Parte)

INDICADOR	TOTAL			
	ENERO A MARZO	ABRIL A JUNIO	JULIO A SEPTIEMBRE	OCTUBRE A DICIEMBRE
SECTOR PÚBLICO	9 340	9 667	9 241	9 065
OTRAS UNIDADES ECONÓMICAS (TRABAJO DOMÉSTICO, OTROS)	1 599	1 271	1 114	1 002
NO ESPECIFICADO	77	48	35	0
<b>POBLACIÓN ASALARIADA NO AGROPE- CUARIA POR TAMAÑO DE LA UNIDAD ECONÓMICA</b>	<b>55 097</b>	<b>56 142</b>	<b>58 626</b>	<b>56 050</b>
MICRONEGOCIOS	9 984	10 869	10 512	9 648
SIN LOCAL	3 044	2 924	3 488	2 957
CON LOCAL	6 940	7 945	7 024	6 691
EMPRESAS PEQUEÑAS	7 462	7 317	9 679	8 702
EMPRESAS MEDIANAS	3 575	3 524	3 339	3 708
EMPRESAS GRANDES	19 689	20 268	20 920	19 999
SECTOR PÚBLICO	9 771	10 300	10 102	9 787
OTRAS UNIDADES ECONÓMICAS (TRABAJO DOMÉSTICO, OTROS)	4 539	3 761	4 039	4 206
NO ESPECIFICADO	77	103	35	0

**POBLACIÓN ASALARIADA, ASALARIADA CON PRESTACIONES  
Y ASALARIADA NO AGROPECUARIA TRIMESTRAL  
EN EL ÁREA URBANA DE LA CIUDAD DE LA PAZ  
SEGÚN SEXO  
2004**

CUADRO 8.10  
(2ª Parte)

INDICADOR	HOMBRES			
	ENERO A MARZO	ABRIL A JUNIO	JULIO A SEPTIEMBRE	OCTUBRE A DICIEMBRE
<b>POBLACIÓN ASALARIADA POR RAMA DE ACTIVIDAD ECONÓMICA</b>	<b>33 730</b>	<b>34 503</b>	<b>36 080</b>	<b>33 590</b>
AGRICULTURA, GANADERÍA, SILVICULTURA, CAZA Y PESCA	681	632	657	896
INDUSTRIA EXTRACTIVA Y DE LA ELECTRICIDAD	652	951	875	887
INDUSTRIA DE LA TRANSFORMACIÓN a/	2 037	1 552	2 174	1 652
CONSTRUCCIÓN	2 929	3 533	4 224	4 246
COMERCIO	7 726	7 431	7 314	6 538
RESTAURANTES Y HOTELES	1 801	2 011	2 268	1 909
COMUNICACIONES Y TRASPORTES	2 492	2 392	2 548	2 201
SERVICIOS PROFESIONALES Y FINANCIEROS	1 324	1 629	1 798	1 637
SERVICIOS SOCIALES	4 391	3 887	4 282	3 677
SERVICIOS DIVERSOS	3 423	3 940	3 760	3 647
GOBIERNO	6 249	6 442	6 145	6 300
NO ESPECIFICADA	25	103	35	0
<b>POBLACIÓN ASALARIADA POR NIVEL DE INGRESOS b/</b>	<b>33 645</b>	<b>34 226</b>	<b>35 733</b>	<b>33 590</b>
HASTA UN SALARIO MÍNIMO	1 185	1 507	1 307	1 116
MÁS DE 1 Y HASTA 2 SALARIOS MÍNIMOS	6 208	5 705	5 593	5 014
MÁS DE 2 Y HASTA 3 SALARIOS MÍNIMOS	9 096	9 237	7 838	8 271
MÁS DE 3 Y HASTA 5 SALARIOS MÍNIMOS	8 483	8 603	11 249	9 149
MÁS DE 5 SALARIOS MÍNIMOS	7 259	7 220	7 174	8 107
NO ESPECIFICADO	1 414	1 954	2 572	1 933
<b>POBLACIÓN ASALARIADA POR DURACIÓN DE LA JORNADA DE TRABAJO b/</b>	<b>33 645</b>	<b>34 226</b>	<b>35 733</b>	<b>33 590</b>
AUSENTES TEMPORALES	1 382	1 044	2 099	1 007
MENOS DE 15 HORAS	682	647	864	827

(Continúa)

**POBLACIÓN ASALARIADA, ASALARIADA CON PRESTACIONES  
Y ASALARIADA NO AGROPECUARIA TRIMESTRAL  
EN EL ÁREA URBANA DE LA CIUDAD DE LA PAZ  
SEGÚN SEXO  
2004**

CUADRO 8.10  
(2ª Parte)

INDICADOR	HOMBRES			
	ENERO A MARZO	ABRIL A JUNIO	JULIO A SEPTIEMBRE	OCTUBRE A DICIEMBRE
DE 15 A 34 HORAS	3 937	4 334	3 122	3 326
DE 35 A 48 HORAS	19 047	18 986	20 792	19 970
MÁS DE 48 HORAS	8 597	9 215	8 856	8 460
<b>POBLACIÓN ASALARIADA POR PRESTACIONES LABORALES b/</b>	<b>33 645</b>	<b>34 226</b>	<b>35 733</b>	<b>33 590</b>
CON PRESTACIONES	26 252	26 124	26 471	24 999
SIN PRESTACIONES	7 393	8 102	9 262	8 591
<b>POBLACIÓN ASALARIADA POR TIPO DE CONTRATO</b>	<b>33 730</b>	<b>34 503</b>	<b>36 080</b>	<b>33 590</b>
CONTRATO ESCRITO INDEFINIDO	21 909	22 448	22 262	20 410
CONTRATO ESCRITO POR TIEMPO U OBRA DETERMINADA	4 255	4 083	5 040	4 704
SIN CONTRATO	7 566	7 972	8 778	8 476
<b>POBLACIÓN ASALARIADA CON PRESTACIONES DE SALUD</b>	<b>26 252</b>	<b>26 124</b>	<b>26 471</b>	<b>24 999</b>
CON DERECHOHABIENCIA EN EL IMSS	15 904	16 304	16 536	15 615
CON DERECHOHABIENCIA EN EL ISSSTE	7 347	7 333	7 071	7 195
OTRAS c/	3 001	2 487	2 864	2 189
<b>POBLACIÓN ASALARIADA CON PRESTACIONES LABORALES POR ÁMBITO DE LA UNIDAD ECONÓMICA</b>	<b>26 252</b>	<b>26 124</b>	<b>26 471</b>	<b>24 999</b>
ÁMBITO AGROPECUARIO	425	357	193	270
ÁMBITO NO AGROPECUARIO	25 827	25 767	26 278	24 729
MICRONEGOCIOS	2 915	2 793	2 591	1 940
SIN LOCAL	560	566	602	440
CON LOCAL	2 355	2 227	1 989	1 500

(Continúa)



**POBLACIÓN ASALARIADA, ASALARIADA CON PRESTACIONES  
Y ASALARIADA NO AGROPECUARIA TRIMESTRAL  
EN EL ÁREA URBANA DE LA CIUDAD DE LA PAZ  
SEGÚN SEXO  
2004**

CUADRO 8.10  
(2ª Parte)

INDICADOR	HOMBRES			
	ENERO A MARZO	ABRIL A JUNIO	JULIO A SEPTIEMBRE	OCTUBRE A DICIEMBRE
EMPRESAS PEQUEÑAS	4 106	3 295	4 458	4 066
EMPRESAS MEDIANAS	2 085	2 194	2 283	2 915
EMPRESAS GRANDES	10 028	10 887	10 560	9 617
SECTOR PÚBLICO	5 918	5 902	5 681	5 854
OTRAS UNIDADES ECONÓMICAS (TRABAJO DOMÉSTICO, OTROS)	750	648	670	337
NO ESPECIFICADO	25	48	35	0
<b>POBLACIÓN ASALARIADA NO AGROPE- CUARIA POR TAMAÑO DE LA UNIDAD ECONÓMICA</b>	<b>33 049</b>	<b>33 871</b>	<b>35 423</b>	<b>32 694</b>
MICRONEGOCIOS	7 063	7 553	7 274	6 393
SIN LOCAL	2 820	2 714	3 156	2 742
CON LOCAL	4 243	4 839	4 118	3 651
EMPRESAS PEQUEÑAS	4 815	4 316	6 413	5 312
EMPRESAS MEDIANAS	2 381	2 396	2 438	3 065
EMPRESAS GRANDES	11 368	11 903	11 944	10 717
SECTOR PÚBLICO	6 249	6 442	6 145	6 300
OTRAS UNIDADES ECONÓMICAS (TRABAJO DOMÉSTICO, OTROS)	1 148	1 158	1 174	907
NO ESPECIFICADO	25	103	35	0

**POBLACIÓN ASALARIADA, ASALARIADA CON PRESTACIONES  
Y ASALARIADA NO AGROPECUARIA TRIMESTRAL  
EN EL ÁREA URBANA DE LA CIUDAD DE LA PAZ  
SEGÚN SEXO  
2004**

CUADRO 8.10  
(3ª Parte y última)

INDICADOR	MUJERES			
	ENERO A MARZO	ABRIL A JUNIO	JULIO A SEPTIEMBRE	OCTUBRE A DICIEMBRE
<b>POBLACIÓN ASALARIADA POR RAMA DE ACTIVIDAD ECONÓMICA</b>	<b>25 424</b>	<b>22 519</b>	<b>23 365</b>	<b>23 765</b>
AGRICULTURA, GANADERÍA, SILVICULTURA, CAZA Y PESCA	376	248	162	409
INDUSTRIA EXTRACTIVA Y DE LA ELECTRICIDAD	281	216	233	130
INDUSTRIA DE LA TRANSFORMACIÓN a/	878	968	778	848
CONSTRUCCIÓN	533	556	367	568
COMERCIO	7 685	4 243	4 621	4 962
RESTAURANTES Y HOTELES	883	1 286	1 578	1 615
COMUNICACIONES Y TRASPORTES	616	750	926	943
SERVICIOS PROFESIONALES Y FINANCIEROS	1 184	1 263	1 215	1 301
SERVICIOS SOCIALES	5 687	5 963	5 683	5 558
SERVICIOS DIVERSOS	3 727	3 168	3 845	3 944
GOBIERNO	3 522	3 858	3 957	3 487
NO ESPECIFICADA	52	0	0	0
<b>POBLACIÓN ASALARIADA POR NIVEL DE INGRESOS b/</b>	<b>22 346</b>	<b>22 395</b>	<b>23 246</b>	<b>23 694</b>
HASTA UN SALARIO MÍNIMO	1 698	1 681	1 515	2 047
MÁS DE 1 Y HASTA 2 SALARIOS MÍNIMOS	6 322	5 720	5 490	5 651
MÁS DE 2 Y HASTA 3 SALARIOS MÍNIMOS	5 759	5 123	5 552	5 870
MÁS DE 3 Y HASTA 5 SALARIOS MÍNIMOS	4 239	4 214	4 764	4 545
MÁS DE 5 SALARIOS MÍNIMOS	3 612	4 465	4 320	4 237
NO ESPECIFICADO	716	1 192	1 605	1 344
<b>POBLACIÓN ASALARIADA POR DURACIÓN DE LA JORNADA DE TRABAJO b/</b>	<b>22 346</b>	<b>22 395</b>	<b>23 246</b>	<b>23 694</b>
AUSENTES TEMPORALES	1 487	1 004	2 117	1 056
MENOS DE 15 HORAS	1 253	1 124	1 052	1 216

(Continúa)

**POBLACIÓN ASALARIADA, ASALARIADA CON PRESTACIONES  
Y ASALARIADA NO AGROPECUARIA TRIMESTRAL  
EN EL ÁREA URBANA DE LA CIUDAD DE LA PAZ  
SEGÚN SEXO  
2004**

CUADRO 8.10  
(3ª Parte y última)

INDICADOR	MUJERES			
	ENERO A MARZO	ABRIL A JUNIO	JULIO A SEPTIEMBRE	OCTUBRE A DICIEMBRE
DE 15 A 34 HORAS	4 372	4 416	4 051	4 778
DE 35 A 48 HORAS	13 326	14 179	13 983	14 876
MÁS DE 48 HORAS	1 908	1 672	2 043	1 768
<b>POBLACIÓN ASALARIADA POR PRESTACIONES LABORALES b/</b>	<b>22 346</b>	<b>22 395</b>	<b>23 246</b>	<b>23 694</b>
CON PRESTACIONES	16 919	17 614	17 058	17 451
SIN PRESTACIONES	5 427	4 781	6 188	6 243
<b>POBLACIÓN ASALARIADA POR TIPO DE CONTRATO</b>	<b>22 424</b>	<b>22 519</b>	<b>23 365</b>	<b>23 765</b>
CONTRATO ESCRITO INDEFINIDO	15 216	15 180	15 072	13 903
CONTRATO ESCRITO POR TIEMPO U OBRA DETERMINADA	2 177	2 594	3 271	3 307
SIN CONTRATO	5 031	4 745	5 022	6 555
<b>POBLACIÓN ASALARIADA CON PRESTACIONES DE SALUD</b>	<b>16 919</b>	<b>17 614</b>	<b>17 058</b>	<b>17 451</b>
CON DERECHOHABIENCIA EN EL IMSS	8 753	9 274	9 345	10 046
CON DERECHOHABIENCIA EN EL ISSSTE	6 204	6 404	6 235	5 846
OTRAS c/	1 962	1 936	1 478	1 559
<b>POBLACIÓN ASALARIADA CON PRESTA- CIONES LABORALES POR ÁMBITO DE LA UNIDAD ECONÓMICA</b>	<b>16 919</b>	<b>17 614</b>	<b>17 058</b>	<b>17 451</b>
ÁMBITO AGROPECUARIO	321	160	76	75
ÁMBITO NO AGROPECUARIO	16 598	17 454	16 982	17 376
MICRONEGOCIOS	1 740	2 037	1 656	1 833
SIN LOCAL	34	91	0	106
CON LOCAL	1 706	1 946	1 656	1 727
EMPRESAS PEQUEÑAS	2 233	2 655	2 765	3 088
EMPRESAS MEDIANAS	1 109	1 016	869	605
EMPRESAS GRANDES	7 193	7 358	7 688	7 974

(Continúa)

**POBLACIÓN ASALARIADA, ASALARIADA CON PRESTACIONES  
Y ASALARIADA NO AGROPECUARIA TRIMESTRAL  
EN EL ÁREA URBANA DE LA CIUDAD DE LA PAZ  
SEGÚN SEXO  
2004**

CUADRO 8.10  
(3ª Parte y última)

INDICADOR	MUJERES			
	ENERO A MARZO	ABRIL A JUNIO	JULIO A SEPTIEMBRE	OCTUBRE A DICIEMBRE
SECTOR PÚBLICO	3 422	3 765	3 560	3 211
OTRAS UNIDADES ECONÓMICAS (TRABAJO DOMÉSTICO, OTROS)	849	623	444	665
NO ESPECIFICADO	52	0	0	0
<b>POBLACIÓN ASALARIADA NO AGROPE- CUARIA POR TAMAÑO DE LA UNIDAD ECONÓMICA</b>	<b>22 048</b>	<b>22 271</b>	<b>23 203</b>	<b>23 356</b>
MICRONEGOCIOS	2 921	3 316	3 238	3 255
SIN LOCAL	224	210	332	215
CON LOCAL	2 697	3 106	2 906	3 040
EMPRESAS PEQUEÑAS	2 647	3 001	3 266	3 390
EMPRESAS MEDIANAS	1 194	1 128	901	643
EMPRESAS GRANDES	8 321	8 365	8 976	9 282
SECTOR PÚBLICO	3 522	3 858	3 957	3 487
OTRAS UNIDADES ECONÓMICAS (TRABAJO DOMÉSTICO, OTROS)	3 391	2 603	2 865	3 299
NO ESPECIFICADO	52	0	0	0

a/ Incluye industria petroquímica.

b/ Excluye a la población ocupada que en el momento en que se encuestó, manifestó que comenzaría a trabajar en 4 semanas o menos, quienes por el diseño del cuestionario no contestan las preguntas referentes a horas trabajadas, ingresos y prestaciones.

c/ Incluye otras prestaciones diferentes a las de salud, con la finalidad de hacer comparables los universos utilizados.

FUENTE: INEGI. *Encuesta Nacional de Empleo Trimestral. Indicadores Estratégicos de Empleo y Desempleo*. Consulta en Internet el 20 de junio de 2005:  
www.inegi.gob.mx

**POBLACIÓN DESOCUPADA Y NO ECONÓMICAMENTE ACTIVA  
TRIMESTRAL EN EL ÁREA URBANA DE LA CIUDAD DE LA PAZ  
SEGÚN SEXO  
2004**

CUADRO 8.11  
(1ª Parte)

INDICADOR	TOTAL			
	ENERO A MARZO	ABRIL A JUNIO	JULIO A SEPTIEMBRE	OCTUBRE A DICIEMBRE
<b>POBLACIÓN DESOCUPADA POR TIPO DE EXPERIENCIA</b>	<b>1 849</b>	<b>3 005</b>	<b>2 802</b>	<b>1 799</b>
CON EXPERIENCIA	1 698	2 647	2 150	1 560
DESPEDIDA	112	178	320	237
TÉRMINO DE CONTRATO	672	941	771	402
INSATISFACCIÓN EN EL TRABAJO	275	329	404	117
OTROS	639	1 199	655	804
SIN EXPERIENCIA	151	358	652	239
<b>POBLACIÓN DESOCUPADA POR NIVEL DE INSTRUCCIÓN</b>	<b>1 849</b>	<b>3 005</b>	<b>2 802</b>	<b>1 799</b>
PRIMARIA INCOMPLETA	60	220	51	151
CON PRIMARIA	222	491	468	247
SECUNDARIA COMPLETA	579	972	954	700
MEDIO SUPERIOR Y SUPERIOR	988	1 322	1 329	701
<b>POBLACIÓN NO ECONÓMICAMENTE ACTIVA POR ACTIVIDAD REALIZADA</b>	<b>59 316</b>	<b>59 238</b>	<b>59 777</b>	<b>62 559</b>
ESTUDIANTES	25 064	24 192	24 661	27 088
QUEHACERES DOMÉSTICOS	26 162	26 211	25 603	25 079
PENSIONADOS Y JUBILADOS	3 883	4 599	4 500	4 640
IMPEDIMENTOS PERSONALES	307	239	245	245
OTRAS	3 900	3 997	4 768	5 507

**POBLACIÓN DESOCUPADA Y NO ECONÓMICAMENTE ACTIVA  
TRIMESTRAL EN EL ÁREA URBANA DE LA CIUDAD DE LA PAZ  
SEGÚN SEXO  
2004**

CUADRO 8.11  
(2ª Parte)

INDICADOR	HOMBRES			
	ENERO A MARZO	ABRIL A JUNIO	JULIO A SEPTIEMBRE	OCTUBRE A DICIEMBRE
<b>POBLACIÓN DESOCUPADA POR TIPO DE EXPERIENCIA</b>	<b>1 161</b>	<b>1 865</b>	<b>1 625</b>	<b>1 173</b>
CON EXPERIENCIA	1 041	1 783	1 406	1 064
DESPEDIDA	55	178	165	154
TÉRMINO DE CONTRATO	471	724	565	342
INSATISFACCIÓN EN EL TRABAJO	168	156	366	57
OTROS	347	725	310	511
SIN EXPERIENCIA	120	82	219	109
<b>POBLACIÓN DESOCUPADA POR NIVEL DE INSTRUCCIÓN</b>	<b>1 161</b>	<b>1 865</b>	<b>1 625</b>	<b>1 173</b>
PRIMARIA INCOMPLETA	0	182	51	121
CON PRIMARIA	207	296	354	229
SECUNDARIA COMPLETA	438	466	445	591
MEDIO SUPERIOR Y SUPERIOR	516	921	775	232
<b>POBLACIÓN NO ECONÓMICAMENTE ACTIVA POR ACTIVIDAD REALIZADA</b>	<b>18 357</b>	<b>17 492</b>	<b>18 257</b>	<b>19 848</b>
ESTUDIANTES	12 392	11 440	11 709	13 043
QUEHACERES DOMÉSTICOS	1 149	868	1 047	960
PENSIONADOS Y JUBILADOS	2 437	3 015	2 864	3 191
IMPEDIMENTOS PERSONALES	170	198	216	107
OTRAS	2 209	1 971	2 421	2 547

**POBLACIÓN DESOCUPADA Y NO ECONÓMICAMENTE ACTIVA  
TRIMESTRAL EN EL ÁREA URBANA DE LA CIUDAD DE LA PAZ  
SEGÚN SEXO  
2004**

CUADRO 8.11  
(3ª Parte y última)

INDICADOR	MUJERES			
	ENERO A MARZO	ABRIL A JUNIO	JULIO A SEPTIEMBRE	OCTUBRE A DICIEMBRE
<b>POBLACIÓN DESOCUPADA POR TIPO DE EXPERIENCIA</b>	<b>688</b>	<b>1 140</b>	<b>1 177</b>	<b>626</b>
CON EXPERIENCIA	657	864	744	496
DESPEDIDA	57	0	155	83
TÉRMINO DE CONTRATO	201	217	206	60
INSATISFACCIÓN EN EL TRABAJO	107	173	38	60
OTROS	292	474	345	293
SIN EXPERIENCIA	31	276	433	130
<b>POBLACIÓN DESOCUPADA POR NIVEL DE INSTRUCCIÓN</b>	<b>688</b>	<b>1 140</b>	<b>1 177</b>	<b>626</b>
PRIMARIA INCOMPLETA	60	38	0	30
CON PRIMARIA	15	195	114	18
SECUNDARIA COMPLETA	141	506	509	109
MEDIO SUPERIOR Y SUPERIOR	472	401	554	469
<b>POBLACIÓN NO ECONÓMICAMENTE ACTIVA POR ACTIVIDAD REALIZADA</b>	<b>40 659</b>	<b>41 745</b>	<b>41 520</b>	<b>42 711</b>
ESTUDIANTES	12 672	12 752	12 952	14 045
QUEHACERES DOMÉSTICOS	25 013	25 342	24 556	24 119
PENSIONADOS Y JUBILADOS	1 146	1 584	1 636	1 449
IMPEDIMENTOS PERSONALES	137	41	29	138
OTRAS	1 691	2 026	2 347	2 960

FUENTE: INEGI. Encuesta Nacional de Empleo Trimestral. Indicadores Estratégicos de Empleo y Desempleo. Consulta en Internet el 20 de junio de 2005:  
www.inegi.gob.mx

**INDICADORES ESTRATÉGICOS DE OCUPACIÓN Y EMPLEO  
SEGÚN SEXO  
Trimestre enero a marzo de 2005**

CUADRO 8.12

INDICADOR	TOTAL	HOMBRES	MUJERES
<b>POBLACIÓN TOTAL</b>	<b>483 293</b>	<b>242 556</b>	<b>240 737</b>
<b>POBLACIÓN DE 14 Y MÁS AÑOS</b>	<b>348 822</b>	<b>173 889</b>	<b>174 933</b>
POBLACIÓN ECONÓMICAMENTE ACTIVA	207 390	136 739	70 651
OCUPADA	202 134	134 213	67 921
DESOCUPADA	5 256	2 526	2 730
POBLACIÓN NO ECONÓMICAMENTE ACTIVA	141 432	37 150	104 282
DISPONIBLE	6 416	2 052	4 364
NO DISPONIBLE	135 016	35 098	99 918
<b>POBLACIÓN OCUPADA POR POSICIÓN EN LA OCUPACIÓN</b>	<b>202 134</b>	<b>134 213</b>	<b>67 921</b>
TRABAJADORES SUBORDINADOS Y REMUNERADOS	145 437	93 093	52 344
ASALARIADOS	134 746	85 691	49 055
CON PERCEPCIONES NO SALARIALES a/	10 691	7 402	3 289
EMPLEADORES	10 896	9 520	1 376
TRABAJADORES POR CUENTA PROPIA	39 218	28 887	10 331
TRABAJADORES NO REMUNERADOS	6 583	2 713	3 870
<b>POBLACIÓN OCUPADA POR SECTOR DE ACTIVIDAD ECONÓMICA</b>	<b>202 134</b>	<b>134 213</b>	<b>67 921</b>
PRIMARIO	27 823	22 485	5 338
AGRICULTURA, GANADERÍA, SILVICULTURA, CAZA Y PESCA	27 823	22 485	5 338
SECUNDARIO	38 103	32 767	5 336
INDUSTRIA EXTRACTIVA Y DE LA ELECTRICIDAD	3 412	2 993	419
INDUSTRIA MANUFACTURERA	12 673	8 673	4 000
CONSTRUCCIÓN	22 018	21 101	917

(Continúa)



**INDICADORES ESTRATÉGICOS DE OCUPACIÓN Y EMPLEO  
SEGÚN SEXO**

CUADRO 8.12

Trimestre enero a marzo de 2005

INDICADOR	TOTAL	HOMBRES	MUJERES
<b>TERCIARIO</b>	<b>136 208</b>	<b>78 961</b>	<b>57 247</b>
COMERCIO	40 051	21 710	18 341
RESTAURANTES Y SERVICIOS DE ALOJAMIENTO	22 244	12 773	9 471
TRANSPORTES, COMUNICACIONES, CORREO Y ALMACENAMIENTO	9 432	7 705	1 727
SERVICIOS PROFESIONALES, FINANCIEROS Y CORPORATIVOS	10 878	7 571	3 307
SERVICIOS SOCIALES	17 097	7 307	9 790
SERVICIOS DIVERSOS	18 609	10 047	8 562
GOBIERNO Y ORGANISMOS INTERNACIONALES	17 897	11 848	6 049
<b>POBLACIÓN OCUPADA POR NIVEL DE INGRESOS</b>	<b>202 134</b>	<b>134 213</b>	<b>67 921</b>
HASTA UN SALARIO MÍNIMO	12 873	6 463	6 410
MÁS DE 1 Y HASTA 2 SALARIOS MÍNIMOS	37 592	21 346	16 246
MÁS DE 2 Y HASTA 3 SALARIOS MÍNIMOS	44 326	28 536	15 790
MÁS DE 3 Y HASTA 5 SALARIOS MÍNIMOS	52 740	39 735	13 005
MÁS DE 5 SALARIOS MÍNIMOS	38 779	28 543	10 236
NO RECIBE INGRESOS b/	6 572	2 702	3 870
NO ESPECIFICADO	9 252	6 888	2 364
<b>POBLACIÓN OCUPADA POR DURACIÓN DE LA JORNADA DE TRABAJO</b>	<b>202 134</b>	<b>134 213</b>	<b>67 921</b>
AUSENTES TEMPORALES CON VÍNCULO LABORAL	5 846	3 761	2 085
MENOS DE 15 HORAS	7 212	2 627	4 585
DE 15 A 34 HORAS	27 216	12 337	14 879
DE 35 A 48 HORAS	100 298	67 721	32 577
MÁS DE 48 HORAS	61 562	47 767	13 795

(Continúa)

**INDICADORES ESTRATÉGICOS DE OCUPACIÓN Y EMPLEO  
SEGÚN SEXO  
Trimestre enero a marzo de 2005**

CUADRO 8.12

INDICADOR	TOTAL	HOMBRES	MUJERES
<b>POBLACIÓN OCUPADA POR CONDICIÓN DE ACCESO A LAS INSTITUCIONES DE SALUD c/</b>	<b>202 134</b>	<b>134 213</b>	<b>67 921</b>
CON ACCESO	98 856	64 654	34 202
SIN ACCESO	102 644	69 048	33 596
NO ESPECIFICADO	634	511	123
<b>POBLACIÓN OCUPADA POR ÁMBITO DE LA UNIDAD ECONÓMICA</b>	<b>202 134</b>	<b>134 213</b>	<b>67 921</b>
ÁMBITO AGROPECUARIO	27 823	22 485	5 338
ÁMBITO NO AGROPECUARIO	167 768	106 638	61 130
MICRONEGOCIOS	80 304	55 384	24 920
SIN ESTABLECIMIENTO	34 648	27 264	7 384
CON ESTABLECIMIENTO	45 656	28 120	17 536
PEQUEÑOS ESTABLECIMIENTOS	35 151	20 548	14 603
MEDIANOS ESTABLECIMIENTOS	18 384	12 368	6 016
GRANDES ESTABLECIMIENTOS	9 852	6 327	3 525
GOBIERNO	17 480	11 455	6 025
OTROS	6 597	556	6 041
NO ESPECIFICADO	6 543	5 090	1 453
<b>POBLACIÓN OCUPADA POR TIPO DE UNIDAD ECONÓMICA</b>	<b>202 134</b>	<b>134 213</b>	<b>67 921</b>
EMPRESAS Y NEGOCIOS	118 963	82 195	36 768
EMPRESAS CONSTITUIDAS EN SOCIEDAD Y CORPORACIONES	44 345	29 766	14 579
NEGOCIOS NO CONSTITUIDOS EN SOCIEDAD	74 618	52 429	22 189
INSTITUCIONES	39 126	22 777	16 349
PRIVADAS d/	2 707	1 324	1 383
PÚBLICAS	36 419	21 453	14 966
ADMINISTRADAS POR LOS GOBIERNOS	34 572	20 537	14 035
NO ADMINISTRADAS POR LOS GOBIERNOS e/	1 847	916	931
SECTOR DE LOS HOGARES	43 585	28 954	14 631
SECTOR INFORMAL	36 557	27 995	8 562
TRABAJO DOMÉSTICO REMUNERADO	6 597	556	6 041
AGRICULTURA DE AUTOSUBSISTENCIA	431	403	28
SITUACIONES DE CARÁCTER ESPECIAL Y NO ESPECIFICADAS f/	460	287	173

(Continúa)

**INDICADORES ESTRATÉGICOS DE OCUPACIÓN Y EMPLEO  
SEGÚN SEXO**

CUADRO 8.12

Trimestre enero a marzo de 2005

INDICADOR	TOTAL	HOMBRES	MUJERES
<b>TRABAJADORES SUBORDINADOS Y REMUNERADOS POR SECTOR DE ACTIVIDAD ECONÓMICA</b>	<b>145 437</b>	<b>93 093</b>	<b>52 344</b>
PRIMARIO	17 805	13 291	4 514
AGRICULTURA, GANADERÍA, SILVICULTURA, CAZA Y PESCA	17 805	13 291	4 514
SECUNDARIO	26 134	22 335	3 799
INDUSTRIA EXTRACTIVA Y DE LA ELECTRICIDAD	3 344	2 925	419
INDUSTRIA MANUFACTURERA	7 562	5 099	2 463
CONSTRUCCIÓN	15 228	14 311	917
TERCIARIO	101 498	57 467	44 031
COMERCIO	24 512	14 046	10 466
RESTAURANTES Y SERVICIOS DE ALOJAMIENTO	17 665	10 880	6 785
TRANSPORTES, COMUNICACIONES, CORREO Y ALMACENAMIENTO	6 600	4 985	1 615
SERVICIOS PROFESIONALES, FINANCIEROS Y CORPORATIVOS	7 127	4 357	2 770
SERVICIOS SOCIALES	16 495	6 997	9 498
SERVICIOS DIVERSOS	11 202	4 354	6 848
GOBIERNO Y ORGANISMOS INTERNACIONALES	17 897	11 848	6 049
<b>TRABAJADORES SUBORDINADOS Y REMUNERADOS POR NIVEL DE INGRESOS</b>	<b>145 437</b>	<b>93 093</b>	<b>52 344</b>
HASTA UN SALARIO MÍNIMO	7 603	3 621	3 982
MÁS DE 1 Y HASTA 2 SALARIOS MÍNIMOS	30 469	16 559	13 910
MÁS DE 2 Y HASTA 3 SALARIOS MÍNIMOS	35 911	22 529	13 382
MÁS DE 3 Y HASTA 5 SALARIOS MÍNIMOS	40 015	28 548	11 467
MÁS DE 5 SALARIOS MÍNIMOS	27 516	19 217	8 299
NO ESPECIFICADO	3 923	2 619	1 304

(Continúa)

**INDICADORES ESTRATÉGICOS DE OCUPACIÓN Y EMPLEO  
SEGÚN SEXO**

CUADRO 8.12

Trimestre enero a marzo de 2005

INDICADOR	TOTAL	HOMBRES	MUJERES
<b>TRABAJADORES SUBORDINADOS Y REMUNERADOS POR DURACIÓN DE LA JORNADA DE TRABAJO</b>	<b>145 437</b>	<b>93 093</b>	<b>52 344</b>
AUSENTES TEMPORALES CON VÍNCULO TEMPORAL	4 121	2 540	1 581
MENOS DE 15 HORAS	3 301	974	2 327
DE 15 A 34 HORAS	19 148	8 149	10 999
DE 35 A 48 HORAS	82 007	52 838	29 169
MÁS DE 48 HORAS	36 860	28 592	8 268
<b>TRABAJADORES SUBORDINADOS Y REMUNERADOS POR CONDICIÓN DE ACCESO A LAS INSTITUCIONES DE SALUD</b>	<b>145 437</b>	<b>93 093</b>	<b>52 344</b>
CON ACCESO	95 730	61 949	33 781
SIN ACCESO	49 112	30 672	18 440
NO ESPECIFICADO	595	472	123
<b>TRABAJADORES SUBORDINADOS Y REMUNERADOS POR PRESTACIONES LABORALES, SIN CONSIDERAR EL ACCESO A LAS INSTITUCIONES DE SALUD</b>	<b>145 437</b>	<b>93 093</b>	<b>52 344</b>
CON PRESTACIONES	95 954	61 059	34 895
SIN PRESTACIONES	48 665	31 685	16 980
NO ESPECIFICADO	818	349	469
<b>TRABAJADORES SUBORDINADOS Y REMUNERADOS POR DISPONIBILIDAD DE CONTRATO ESCRITO</b>	<b>145 437</b>	<b>93 093</b>	<b>52 344</b>
CON CONTRATO ESCRITO	81 583	51 405	30 178
TEMPORAL	17 122	10 568	6 554
DE BASE, PLANTA O POR TIEMPO INDEFINIDO	64 132	40 579	23 553
CONTRATO DE TIPO NO ESPECIFICADO	329	258	71
SIN CONTRATO ESCRITO	62 856	40 966	21 890
NO ESPECIFICADO	998	722	276

(Continúa)

**INDICADORES ESTRATÉGICOS DE OCUPACIÓN Y EMPLEO  
SEGÚN SEXO  
Trimestre enero a marzo de 2005**

CUADRO 8.12

INDICADOR	TOTAL	HOMBRES	MUJERES
<b>TRABAJADORES SUBORDINADOS Y REMUNERADOS NO AGROPECUARIOS POR TAMAÑO DE LA UNIDAD ECONÓMICA</b>	<b>127 632</b>	<b>79 802</b>	<b>47 830</b>
MICRONEGOCIOS	35 920	25 094	10 826
SIN ESTABLECIMIENTO	11 246	10 323	923
CON ESTABLECIMIENTO	24 674	14 771	9 903
PEQUEÑOS ESTABLECIMIENTOS	33 774	19 479	14 295
MEDIANOS ESTABLECIMIENTOS	18 261	12 245	6 016
GRANDES ESTABLECIMIENTOS	9 471	5 946	3 525
GOBIERNO	17 480	11 455	6 025
OTROS	6 216	526	5 690
NO ESPECIFICADO	6 510	5 057	1 453
<b>POBLACIÓN SUBOCUPADA POR CONDICIÓN DE BÚSQUEDA DE TRABAJO ADICIONAL</b>	<b>9 566</b>	<b>6 513</b>	<b>3 053</b>
CON CONDICIÓN DE BÚSQUEDA DE TRABAJO ADICIONAL	1 569	982	587
SIN CONDICIÓN DE BÚSQUEDA DE TRABAJO ADICIONAL	7 997	5 531	2 466
<b>POBLACIÓN SUBOCUPADA POR NIVEL DE INSTRUCCIÓN</b>	<b>9 566</b>	<b>6 513</b>	<b>3 053</b>
PRIMARIA INCOMPLETA	1 086	922	164
PRIMARIA COMPLETA	2 281	1 568	713
SECUNDARIA COMPLETA	2 577	1 767	810
MEDIO SUPERIOR Y SUPERIOR	3 591	2 256	1 335
NO ESPECIFICADO	31	0	31
<b>POBLACIÓN SUBOCUPADA POR POSICIÓN EN LA OCUPACIÓN</b>	<b>9 566</b>	<b>6 513</b>	<b>3 053</b>
TRABAJADORES SUBORDINADOS Y REMUNERADOS	5 719	3 751	1 968
ASALARIADOS	4 913	3 120	1 793
CON PERCEPCIONES NO SALARIALES	806	631	175
EMPLEADORES	438	295	143
TRABAJADORES POR CUENTA PROPIA	3 257	2 363	894
TRABAJADORES NO REMUNERADOS	152	104	48
NO ESPECIFICADO	0	0	0

(Continúa)

**INDICADORES ESTRATÉGICOS DE OCUPACIÓN Y EMPLEO  
SEGÚN SEXO  
Trimestre enero a marzo de 2005**

CUADRO 8.12

INDICADOR	TOTAL	HOMBRES	MUJERES
<b>POBLACIÓN SUBOCUPADA POR SECTOR DE ACTIVIDAD ECONÓMICA</b>	<b>9 566</b>	<b>6 513</b>	<b>3 053</b>
PRIMARIO	489	458	31
AGRICULTURA, GANADERÍA, SILVICULTURA, CAZA Y PESCA	489	458	31
SECUNDARIO	2 609	2 359	250
INDUSTRIA EXTRACTIVA Y DE LA ELECTRICIDAD	131	131	0
INDUSTRIA MANUFACTURERA	889	782	107
CONSTRUCCIÓN	1 589	1 446	143
TERCIARIO	6 468	3 696	2 772
COMERCIO	1 268	504	764
RESTAURANTES Y SERVICIOS DE ALOJAMIENTO	684	419	265
TRANSPORTES, COMUNICACIONES, CORREO Y ALMACENAMIENTO	519	407	112
SERVICIOS PROFESIONALES, FINANCIEROS Y CORPORATIVOS	694	630	64
SERVICIOS SOCIALES	851	471	380
SERVICIOS DIVERSOS	2 025	1 120	905
GOBIERNO	427	145	282
<b>POBLACIÓN DESOCUPADA POR TIPO DE EXPERIENCIA</b>	<b>5 256</b>	<b>2 526</b>	<b>2 730</b>
CON EXPERIENCIA	4 823	2 468	2 355
PERDIÓ O TERMINÓ SU EMPLEO ANTERIOR	1 459	1 045	414
INSATISFECHA CON EL EMPLEO ANTERIOR	2 574	980	1 594
DEJÓ O CERRÓ UN NEGOCIO PROPIO	216	75	141
OTRO	574	368	206
SIN EXPERIENCIA	433	58	375

(Continúa)

**INDICADORES ESTRATÉGICOS DE OCUPACIÓN Y EMPLEO  
SEGÚN SEXO**

CUADRO 8.12

Trimestre enero a marzo de 2005

INDICADOR	TOTAL	HOMBRES	MUJERES
<b>POBLACIÓN DESOCUPADA POR NIVEL DE INSTRUCCIÓN</b>	<b>5 256</b>	<b>2 526</b>	<b>2 730</b>
PRIMARIA INCOMPLETA	498	220	278
PRIMARIA COMPLETA	1 269	771	498
SECUNDARIA COMPLETA	1 675	980	695
MEDIO SUPERIOR Y SUPERIOR	1 814	555	1 259
<b>POBLACIÓN NO ECONÓMICAMENTE ACTIVA POR DISPONIBILIDAD</b>	<b>141 432</b>	<b>37 150</b>	<b>104 282</b>
DISPONIBLE	6 416	2 052	4 364
DISPONIBLE PARA TRABAJAR QUE HA DESISTIDO DE BUSCAR EMPLEO	495	200	295
DISPONIBLE PARA TRABAJAR QUE NO BUSCA EMPLEO POR CONSIDERAR QUE NO TIENE POSIBILIDADES	5 921	1 852	4 069
NO DISPONIBLE	135 016	35 098	99 918
CON INTERÉS PARA TRABAJAR, PERO BAJO UN CONTEXTO QUE IMPIDE HACERLO g/	12 490	3 112	9 378
SIN INTERÉS PARA TRABAJAR, POR ATENDER OTRAS OBLIGACIONES	113 395	27 169	86 226
CON IMPEDIMENTOS FÍSICOS PARA TRABAJAR	1 985	820	1 165
OTROS	7 146	3 997	3 149

a/ Se refiere a todas aquellas personas que en el desempeño de su actividad reconocen depender de un jefe o superior, pero sin recibir un salario como forma de pago, percibiendo otras modalidades tales como comisiones, honorarios, destajo, propinas, etcétera.

b/ Se clasifican en este rubro tanto los trabajadores dependientes no remunerados como los trabajadores por cuenta propia dedicados a actividades de autosubsistencia.

c/ Se limita exclusivamente al hecho de que el trabajo o actividad económica que realizan las personas les dé acceso o no a los servicios de salud que preste una institución, pública o privada. Si tienen acceso a dichos servicios por medio de un pariente que los declara como dependientes económicos o por la adquisición del seguro popular, no se clasifican en la categoría "con acceso".

d/ Comprende escuelas privadas que imparten educación formal, hospitales, clínicas, instituciones asistenciales e instituciones con fines no lucrativos así como, en general, cualquier otra que opere bajo la denominación de asociación civil.

e/ Comprende poder judicial, poder legislativo, instituciones autónomas de educación superior, así como otras de interés público y de carácter no educativo (IFE, Comisión Nacional de los Derechos Humanos y partidos políticos).

f/ Comprende a los ocupados en unidades económicas cuya territorialidad no forma parte del país en un sentido jurídico; tal es el caso de los trabajadores transfronterizos residentes en México, así como del personal que labora en embajadas y consulados. Por otra parte, también se incluyen aquellos casos en los que no se pudo definir su ubicación en términos de la naturaleza que guarda la unidad económica.

g/ Se consideran "personas con interés para trabajar, pero bajo un contexto que les impide hacerlo" aquellas que son explícitas en cuanto a que nadie más en el hogar se hace cargo de los niños pequeños, enfermos o ancianos, o porque algún familiar les prohíbe trabajar o también por algún impedimento físico de carácter temporal (embarazo difícil o avanzado, convalecencia de una enfermedad o accidente).

FUENTE: INEGI. Encuesta Nacional de Ocupación y Empleo 2005. Indicadores Estratégicos. Consulta en Internet el 27 de junio de 2005: [www.inegi.gob.mx](http://www.inegi.gob.mx)

**ASEGURADOS TOTALES REGISTRADOS MENSUALMENTE  
EN EL IMSS POR ÁMBITO SEGÚN TEMPORALIDAD  
2004 a/**

CUADRO 8.13

ÁMBITO	TOTAL b/	PERMANENTES c/	EVENTUALES d/
ENERO	102 626	84 179	18 447
URBANO	97 286	82 480	14 806
DE CAMPO	5 340	1 699	3 641
FEBRERO	105 839	84 715	21 124
URBANO	98 684	83 026	15 658
DE CAMPO	7 155	1 689	5 466
MARZO	110 608	85 772	24 836
URBANO	100 668	84 070	16 598
DE CAMPO	9 940	1 702	8 238
ABRIL	110 021	86 260	23 761
URBANO	101 006	84 565	16 441
DE CAMPO	9 015	1 695	7 320
MAYO	110 191	86 517	23 674
URBANO	101 492	84 746	16 746
DE CAMPO	8 699	1 771	6 928
JUNIO	109 510	84 117	25 393
URBANO	99 814	82 362	17 452
DE CAMPO	9 696	1 755	7 941
JULIO	102 360	84 139	18 221
URBANO	100 369	82 148	18 221
DE CAMPO	1 991	1 991	0
AGOSTO	103 100	84 436	18 664
URBANO	100 698	82 034	18 664
DE CAMPO	2 402	2 402	0

(Continúa)



**ASEGURADOS TOTALES REGISTRADOS MENSUALMENTE  
EN EL IMSS POR ÁMBITO SEGÚN TEMPORALIDAD  
2004 a/**

CUADRO 8.13

ÁMBITO	TOTAL b/	PERMANENTES c/	EVENTUALES d/
SEPTIEMBRE	105 213	83 016	22 197
URBANO	102 142	81 173	20 969
DE CAMPO	3 071	1 843	1 228
OCTUBRE	107 557	86 339	21 218
URBANO	103 810	84 490	19 320
DE CAMPO	3 747	1 849	1 898
NOVIEMBRE	108 085	86 982	21 103
URBANO	103 952	85 160	18 792
DE CAMPO	4 133	1 822	2 311
DICIEMBRE	105 926	86 564	19 362
URBANO	101 657	84 728	16 929
DE CAMPO	4 269	1 836	2 433

NOTA: El registro de asegurados totales lo determina el IMSS con base en el procesamiento electrónico de los avisos de afiliación, el cual consiste en sumar las altas y los reingresos y restar las bajas a los saldos mensuales, del archivo denominado Catálogo de Asegurados, Patrones y Municipios.

a/ Datos referidos al último día de cada mes.

b/ Incluye el total de asegurados de la localidad Isla de Cedros del Municipio de Ensenada, Baja California.

c/ Los datos que se consignan en el ámbito urbano corresponden a los siguientes: trabajadores, que se refieren a asalariados permanentes urbanos, de instituciones bancarias, trabajadores domésticos, patrón persona física, gobierno del estado y municipios y trabajadores independientes; y no trabajadores, que comprenden seguro a estudiantes y facultativo, seguro de salud para la familia y continuación voluntaria.

Los datos referidos al ámbito de campo corresponden a los siguientes: asalariados permanentes del campo y a los de incorporación voluntaria del campo al régimen obligatorio.

d/ Los datos del ámbito urbano corresponden a los trabajadores eventuales urbanos de la construcción y a los ajenos a ese sector.

FUENTE: IMSS, Delegación en el Estado. Jefatura de Servicios de Afiliación y Cobranza; Sistema Integral de Derechos y Obligaciones (SINDO).

**ASEGURADOS TOTALES REGISTRADOS EN EL IMSS  
POR MUNICIPIO SEGÚN TEMPORALIDAD  
Al 31 de diciembre de 2004**

CUADRO 8.14

MUNICIPIO	TOTAL	PERMANENTES	EVENTUALES
<b>ESTADO</b>	<b>105 926</b>	<b>86 564</b>	<b>19 362</b>
CABOS, LOS	42 076	35 541	6 535
COMONDÚ	7 993	6 437	1 556
LORETO	1 927	1 643	284
MULEGÉ	8 847 a/	6 497	2 350
PAZ, LA	45 083	36 446	8 637

NOTA: El registro de asegurados totales lo determina el IMSS con base en el procesamiento electrónico de los avisos de afiliación, el cual consiste en sumar las altas y los reingresos y restar las bajas a los saldos mensuales, del archivo denominado Catálogo de Asegurados, Patrones y Municipios.

a/ Incluye 610 asegurados de la localidad Isla de Cedros del Municipio de Ensenada, Baja California.

FUENTE: IMSS, Delegación en el Estado. Jefatura de Servicios de Afiliación y Cobranza; Sistema Integral de Derechos y Obligaciones (SINDO).

**ASEGURADOS TOTALES REGISTRADOS MENSUALMENTE  
EN EL IMSS POR CONDICIÓN LABORAL  
2004 a/**

CUADRO 8.15

CONDICIÓN LABORAL	ENERO	FEBRE-RO	MARZO	ABRIL	MAYO	JUNIO	JULIO	AGOS-TO	SEP-TIEM-BRE	OCTU-BRE	NO- VIEM-BRE	DICIEM-BRE
<b>TOTAL b/</b>	<b>102 626</b>	<b>105 839</b>	<b>110 608</b>	<b>110 021</b>	<b>110 191</b>	<b>109 510</b>	<b>102 360</b>	<b>103 100</b>	<b>105 213</b>	<b>107 557</b>	<b>108 085</b>	<b>105 926</b>
TRABAJADORES c/	86 495	89 633	94 163	93 437	93 501	95 415	88 353	89 080	90 600	92 259	92 782	91 239
AGRICULTURA, GANADERÍA, SILVICULTURA, PESCA Y CAZA	8 746	10 630	13 625	12 710	12 292	13 279	5 555	5 908	6 677	7 487	7 771	7 722
INDUSTRIAS EXTRACTIVAS	986	1 011	1 041	1 056	1 065	1 067	1 086	1 071	1 057	999	1 040	1 013
INDUSTRIAS DE TRANSFORMACIÓN	6 235	6 077	6 274	6 467	6 418	6 610	6 664	6 608	6 608	6 415	6 483	6 082
CONSTRUCCIÓN	10 476	11 508	12 239	11 947	12 461	12 873	13 190	13 877	14 177	14 565	13 915	12 472
INDUSTRIA ELÉCTRICA, Y CAPTACIÓN Y SUMINISTRO DE AGUA POTABLE	871	882	832	847	867	866	905	849	867	828	858	868
COMERCIO	19 143	19 153	19 081	19 119	19 179	19 348	19 470	19 535	19 678	20 143	20 229	20 052

(Continúa)

**ASEGURADOS TOTALES REGISTRADOS MENSUALMENTE  
EN EL IMSS POR CONDICIÓN LABORAL**

CUADRO 8.15

2004 a/

CONDICIÓN LABORAL	ENERO	FEBRE-RO	MARZO	ABRIL	MAYO	JUNIO	JULIO	AGOS-TO	SEP-TIEM-BRE	OCTU-BRE	NO-VIEM-BRE	DICIEM-BRE
TRANSPORTE Y COMUNICACIONES	6 533	6 544	6 477	6 383	6 264	6 286	6 378	6 322	6 271	6 362	6 374	6 451
SERVICIOS PARA EMPRESAS, PERSONAS Y EL HOGAR	27 861	28 206	28 906	29 031	29 110	29 300	29 367	29 267	29 476	29 587	30 174	30 610
SERVICIOS SOCIALES Y COMUNALES	5 644	5 622	5 688	5 877	5 845	5 786	5 738	5 643	5 789	5 873	5 938	5 969
NO TRABAJADORES d/	16 131	16 206	16 445	16 584	16 690	14 095	14 007	14 020	14 613	15 298	15 303	14 687

a/ Datos referidos al día último de cada mes.

b/ Incluye el total de asegurados de la localidad Isla de Cedros del Municipio de Ensenada, Baja California.

c/ Comprende: asalariados permanentes urbanos, asalariados permanentes de campo, de instituciones bancarias, trabajadores domésticos, patrón persona física, de gobierno del estado y municipios, incorporación voluntaria del campo al régimen obligatorio, trabajadores eventuales urbanos tanto de la construcción como ajenas a ésta, y eventuales del campo.

d/ Comprende: seguro facultativo (individual, colectivo e IMSS), estudiantes, continuación voluntaria y seguro de salud para la familia.

FUENTE: IMSS, Delegación en el Estado. Jefatura de Servicios de Afiliación y Cobranza; Sistema Integral de Derechos y Obligaciones (SINDO).

**VARIACIÓN MENSUAL DE LOS ASEGURADOS  
TOTALES REGISTRADOS EN EL IMSS  
2004**  
(Porcentaje)

Gráfica 8.4

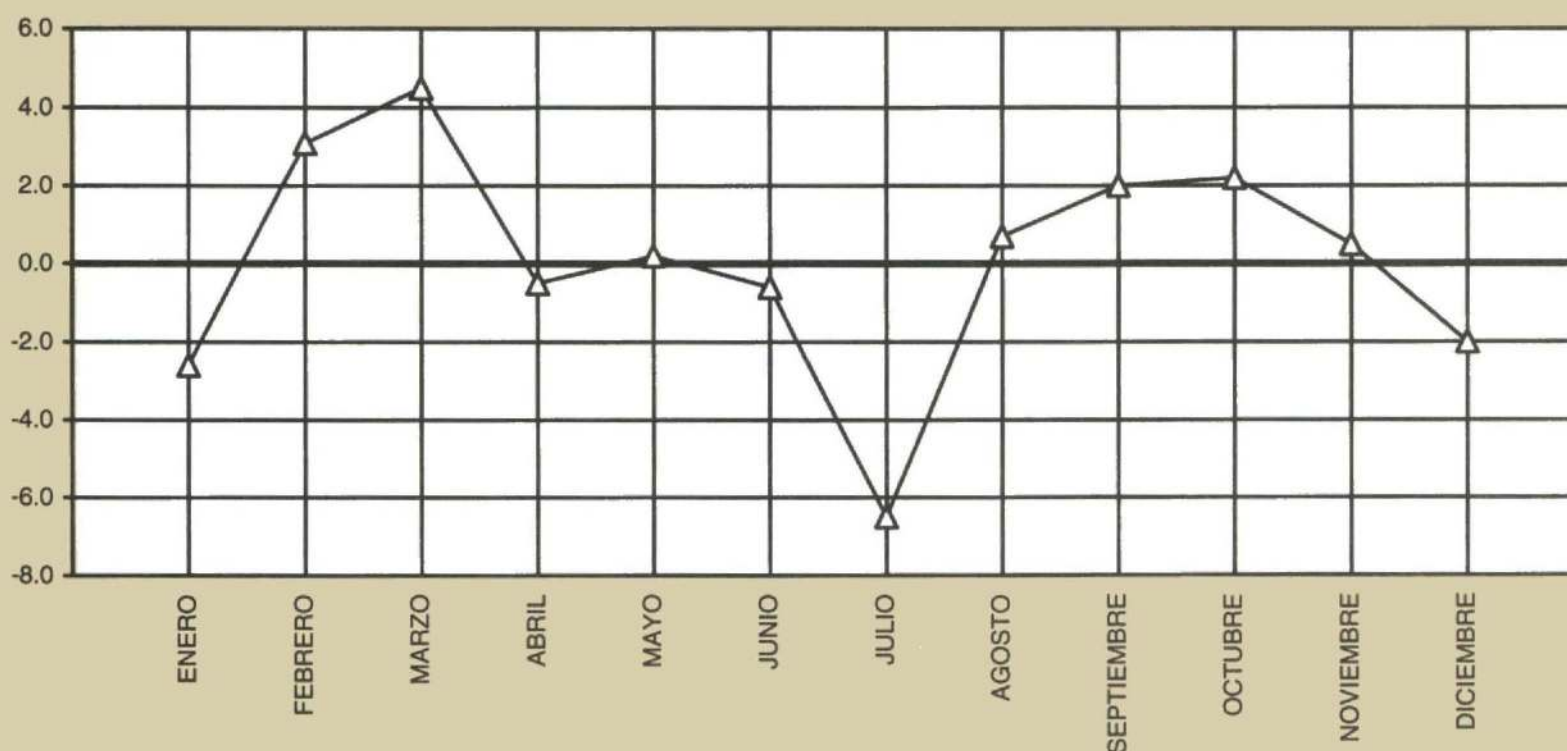

NOTA: Las variaciones están calculadas con respecto al último día del mes anterior.  
FUENTE: Cuadro 8.15

**TRABAJADORES ASEGURADOS REGISTRADOS MENSUALMENTE  
EN EL ISSSTE SEGÚN TIPO DE NOMBRAMIENTO  
2004 a/**

CUADRO 8.16

MES	TOTAL	BASE b/	NO BASE c/	NO ESPECIFICADO
ENERO	25 871	15 410	7 915	2 546
FEBRERO	25 916	15 795	7 579	2 542
MARZO	26 009	15 746	7 547	2 716
ABRIL	26 074	16 656	6 634	2 784
MAYO	26 144	16 743	6 677	2 724
JUNIO	26 294	16 894	6 709	2 691
JULIO	26 296	16 837	6 767	2 692
AGOSTO	26 220	16 835	6 772	2 613
SEPTIEMBRE	26 261	16 856	6 775	2 630
OCTUBRE	26 423	16 897	6 803	2 723
NOVIEMBRE	26 545	16 984	6 819	2 742
DICIEMBRE	26 592	17 023	6 824	2 745

NOTA: La información se refiere al registro de empleados en el sector público, según nómina de las dependencias, entidades y organismos afiliados.

a/ Datos referidos al día último de cada mes.

b/ Incluye trabajadores de lista de raya.

c/ Comprende: trabajadores de confianza, eventuales y de lista de raya.

FUENTE: ISSSTE, Delegación en el Estado. Subdelegación de Prestaciones Económicas; Departamento de Afiliación y Vigencia.

**TRABAJADORES ASEGURADOS REGISTRADOS  
EN EL ISSSTE POR MUNICIPIO  
Al 31 de diciembre de 2004**

CUADRO 8.17

MUNICIPIO	TRABAJADORES
<b>ESTADO</b>	<b>26 592</b>
CABOS, LOS	3 693
COMONDÚ	3 320
LORETO	915
MULEGÉ	2 687
PAZ, LA	15 977

NOTA: La información se refiere al registro de empleados en el sector público, según nómina de las dependencias, entidades y organismos afiliados.

FUENTE: ISSSTE, Delegación en el Estado. Subdelegación de Prestaciones Económicas; Departamento de Afiliación y Vigencia.

**SOLICITANTES, VACANTES, SOLICITANTES CANALIZADOS  
Y COLOCADOS REGISTRADOS EN EL SERVICIO  
ESTATAL DE EMPLEO POR MES  
2004**

CUADRO 8.18

MES	SOLICITANTES DE EMPLEO	VACANTES DE EMPLEO a/	SOLICITANTES CANALIZADOS A UN EMPLEO b/	SOLICITANTES COLOCADOS EN UN EMPLEO
<b>TOTAL</b>	<b>3 618</b>	<b>NA</b>	<b>2 713</b>	<b>1 315</b>
ENERO	280	148	193	106
FEBRERO	276	372	242	132
MARZO	329	329	262	147
ABRIL	272	215	179	98
MAYO	302	219	224	108
JUNIO	384	240	254	119
JULIO	371	257	231	119
AGOSTO	415	199	227	121
SEPTIEMBRE	314	226	265	95
OCTUBRE	303	210	217	96
NOVIEMBRE	245	219	243	98
DICIEMBRE	127	195	176	76

a/ Datos referidos al día último de cada mes; la información comprende tanto las vacantes de nuevo registro durante el mes como las no ocupadas del anterior.

b/ Incluye a becarios egresados del Programa de Becas de Capacitación para el Trabajo.

FUENTE: Secretaría General de Gobierno del Estado. Dirección General del Trabajo y Previsión Social; Servicio Estatal de Empleo.

**CURSOS IMPARTIDOS Y PERSONAS DESEMPLEADAS  
CAPACITADAS EN EL PROGRAMA DE BECAS  
DE CAPACITACIÓN PARA EL TRABAJO  
POR CURSO  
2004**

CUADRO 8.19

CURSO	CURSOS IMPARTIDOS	PERSONAS DESEMPLEADAS CAPACITADAS a/		
		TOTAL	HOMBRES	MUJERES
<b>TOTAL</b>	<b>67</b>	<b>944</b>	<b>351</b>	<b>593</b>
AUXILIAR EN SISTEMAS INFORMÁTICOS	9	60	5	55
VENTA DE MERCANCÍAS EN TIENDAS DEPARTAMENTALES	6	152	66	86
EMPLEADO DE PISO	4	45	12	33
MESERO	4	48	44	4
SURTIDOR VENDEDOR	3	35	25	10

(Continúa)

**CURSOS IMPARTIDOS Y PERSONAS DESEMPLEADAS  
CAPACITADAS EN EL PROGRAMA DE BECAS  
DE CAPACITACIÓN PARA EL TRABAJO  
POR CURSO  
2004**

CUADRO 8.19

CURSO	CURSOS IMPARTIDOS	PERSONAS DESEMPLEADAS CAPACITADAS a/		
		TOTAL	HOMBRES	MUJERES
AUXILIAR ADMINISTRATIVO	3	44	10	34
CAMARISTA	3	40	3	37
OTROS b/	35	520	186	334

a/ Se refiere a becarios egresados.

b/ Comprende: primeros auxilios, control de plagas, panadería, elaboración de escobas y trapeadores, confección de sábanas, artesanías en barro, corte y confección, industrialización de lácteos, mozos, cocineros, auxiliar en limpieza, inglés básico, auxiliar contable, peluquería, ayudante de cocina, actualización secretarial y otros.

FUENTE: Secretaría General de Gobierno del Estado. Dirección General del Trabajo y Previsión Social; Servicio Estatal de Empleo.

**PLANES Y PROGRAMAS AUTORIZADOS Y TRABAJADORES  
PARTICIPANTES EN COMISIONES MIXTAS ESTABLECIDAS  
DE CAPACITACIÓN Y ADIESTRAMIENTO PARA  
EL TRABAJO POR SECTOR DE ACTIVIDAD  
Al 31 de diciembre de 2004**

CUADRO 8.20

SECTOR	PLANES Y PROGRAMAS AUTORIZADOS	TRABAJADORES PARTICIPANTES
<b>TOTAL</b>	<b>432</b>	<b>18 123</b>
AGRICULTURA, GANADERÍA, SILVICULTURA, PESCA Y CAZA	5	530
EXTRACCIÓN Y REFINACIÓN DE PETRÓLEO Y GAS NATURAL	1	97
INDUSTRIAS DE LA TRANSFORMACIÓN	30	1 122
CONSTRUCCIÓN	49	3 763
GENERACIÓN, TRANSMISIÓN Y DISTRIBUCIÓN DE ENERGÍA ELÉCTRICA	5	126
COMERCIO	151	2 924
SERVICIOS a/	171	9 225
TRANSPORTES	20	336

NOTA: La información está referida a las jurisdicciones federal y local.

a/ Comprende empresas que, entre otras, realizan actividades de esparcimiento, alojamiento temporal, educación e investigación, intermediación financiera, seguros, salud y asistencia social, preparación y venta de alimentos y bebidas.

FUENTE: STPS, Delegación Federal del Trabajo en el Estado. Dirección General de Capacitación y Productividad. Subdirección de Programas de Apoyo al Aparato Productivo; Jefatura de Capacitación y Productividad.

**TRABAJADORES BAJO SEGURO DE RIESGOS DE TRABAJO, CASOS DE RIESGOS DE TRABAJO QUE PROVOCARON LA MUERTE, INCAPACIDAD PERMANENTE O TEMPORAL Y DÍAS DE INCAPACIDAD REGISTRADOS EN EL IMSS De 1999 a 2004**

CUADRO 8.21

CONCEPTO	1999	2000	2001	2002	2003	2004
TRABAJADORES BAJO SEGURO DE RIESGOS DE TRABAJO a/	78 338	80 339	81 246	84 239	81 710	90 742
CASOS DE RIESGOS DE TRABAJO QUE PROVOCARON LA MUERTE b/	9	9	7	9	5	7
CASOS DE RIESGOS DE TRABAJO QUE PROVOCARON INCAPACIDAD PERMANENTE b/	100	84	77	118	78	66
CASOS DE RIESGOS DE TRABAJO QUE PROVOCARON INCAPACIDAD TEMPORAL b/	2 786	2 617	2 530	2 171	2 038	2 227
DÍAS DE INCAPACIDAD POR RIESGOS DE TRABAJO	28 683	29 974	30 595	31 150	26 171	31 490

NOTA: La información comprende aseguramiento permanente y eventual.

a/ La población de trabajadores bajo seguro de riesgos de trabajo, se calcula con base en las horas de exposición al riesgo. Datos referidos al 31 de diciembre de cada año.

b/ Se refiere a casos de riesgos de trabajo terminados; un riesgo de trabajo es terminado después de que se aceptó como tal y de que el trabajador es dado de alta médica y administrativamente. Un accidente o enfermedad de trabajo se considera terminado cuando el trabajador es dado de alta, después de otorgarle las prestaciones en especie y en dinero a que tiene derecho, excepto cuando fallece son proporcionadas en forma mediata al deceso; específicamente para los de incapacidad permanente, se incluyen casos por riesgos de trabajo de años anteriores.

FUENTE: IMSS, Delegación en el Estado. Jefatura Delegacional de Prestaciones Médicas; Coordinación de Salud en el Trabajo.

**CASOS DE RIESGOS DE TRABAJO QUE PROVOCARON LA MUERTE,  
 INCAPACIDAD PERMANENTE O TEMPORAL REGISTRADOS  
 EN EL IMSS POR TIPO DE RIESGO  
 2004**

CUADRO 8.22

TIPO DE RIESGO	CASOS DE RIESGOS DE TRABAJO QUE PROVOCARON LA MUERTE	CASOS DE RIESGOS DE TRABAJO QUE PROVOCARON INCAPACIDAD PERMANENTE a/	CASOS DE RIESGOS DE TRABAJO QUE PROVOCARON INCAPACIDAD TEMPORAL
<b>TOTAL</b>	<b>7</b>	<b>66</b>	<b>2 227</b>
ACCIDENTES DE TRABAJO	6	53	2 053
ACCIDENTES EN TRAYECTO	1	5	162
ENFERMEDADES DE TRABAJO	0	8	12

NOTA: La información comprende aseguramiento permanente y eventual, y se refiere a casos de riesgos de trabajo terminados.

a/ Se incluyen casos de incapacidad permanente por riesgos de trabajo de años anteriores.

FUENTE: IMSS, Delegación en el Estado. Jefatura Delegacional de Prestaciones Médicas; Coordinación de Salud en el Trabajo.

**SALARIO MÍNIMO GENERAL  
 De 1999 a 2004  
 (Pesos diarios)**

CUADRO 8.23

PERIODO	SALARIO MÍNIMO GENERAL
DEL 1 DE ENERO AL 31 DE DICIEMBRE DE 1999	34.45
DEL 1 DE ENERO AL 31 DE DICIEMBRE DE 2000	37.90
DEL 1 DE ENERO AL 31 DE DICIEMBRE DE 2001	40.35
DEL 1 DE ENERO AL 31 DE DICIEMBRE DE 2002	42.15
DEL 1 DE ENERO AL 31 DE DICIEMBRE DE 2003	43.65
DEL 1 DE ENERO AL 31 DE DICIEMBRE DE 2004	45.24

NOTA: El Estado queda comprendido dentro del Área Geográfica "A".

FUENTE: Secretaría General de Gobierno del Estado. Dirección General del Trabajo y Previsión Social; Servicio Estatal de Empleo.



**CONVENIOS DE TRABAJO FUERA DE JUICIO Y TRABAJADORES  
QUE LOS SUSCRIBEN, CONFLICTOS DE TRABAJO  
Y DEMANDANTES QUE INTERVIENEN  
POR SECTOR DE ACTIVIDAD  
2004**

CUADRO 8.24

SECTOR	CONVENIOS DE TRABAJO FUERA DE JUICIO	TRABAJADORES QUE SUSCRIBEN LOS CONVENIOS	CONFLICTOS DE TRABAJO a/	DEMANDANTES QUE INTERVIE- NEN EN LOS CONFLICTOS
<b>TOTAL</b>	<b>376</b>	<b>422</b>	<b>1 019</b>	<b>1 254</b>
AGRICULTURA, GANADERÍA APROVECHAMIENTO FORESTAL, PESCA Y CAZA	8	11	22	163
MINERÍA	5	7	2	2
ELECTRICIDAD Y AGUA	12	31	0	0
CONSTRUCCIÓN	19	20	80	102
INDUSTRIAS MANUFACTURERAS	89	92	29	33
COMERCIO	65	77	217	230
TRANSPORTES, CORREO Y ALMACENAMIENTO	12	12	56	58
INFORMACIÓN EN MEDIOS MASIVOS	1	1	9	9
SERVICIOS FINANCIEROS Y SEGUROS	2	2	7	7
SERVICIOS INMOBILIARIOS Y DE ALQUILER DE BIENES MUEBLES	8	8	63	67
SERVICIOS PROFESIONALES	10	10	25	25
SERVICIOS DE APOYO A LOS NEGOCIOS	11	11	58	59
SERVICIOS EDUCATIVOS	13	15	40	46
SERVICIOS DE SALUD Y DE ASISTENCIA SOCIAL	6	6	13	13
SERVICIOS DE ESPARCIMIENTO Y CULTURALES	1	1	18	20
SERVICIOS DE HOTELES Y RESTAURANTES	25	26	220	232
OTROS SERVICIOS, EXCEPTO GOBIERNO	28	25	121	130
ACTIVIDADES DEL GOBIERNO	17	20	11	26
ACTIVIDAD NO ESPECIFICADA	44	47	28	32

NOTA: La información corresponde a eventos de jurisdicción local registrados ante las Juntas de Conciliación y Arbitraje, Local de Conciliación y Arbitraje, y Especial para Asuntos Universitarios y Especial No. 5 de la Local de Conciliación, mismas que la proporcionan al INEGI para su tratamiento y posterior difusión.

a/ Comprende individuales y colectivos.

FUENTE: INEGI. Dirección General de Estadística; Dirección General Adjunta de Estadísticas Sociodemográficas; Dirección de Explotación de Registros Administrativos.

**CONVENIOS DE TRABAJO FUERA DE JUICIO Y TRABAJADORES QUE LOS SUSCRIBEN, CONFLICTOS DE TRABAJO Y DEMANDANTES QUE INTERVIENEN POR MUNICIPIO DONDE SE UBICA EL ESTABLECIMIENTO 2004**

CUADRO 8.25

MUNICIPIO	CONVENIOS DE TRABAJO FUERA DE JUICIO	TRABAJADORES QUE SUSCRIBEN LOS CONVENIOS	CONFLICTOS DE TRABAJO a/	DEMANDANTES QUE INTERVIENEN EN LOS CONFLICTOS
<b>TOTAL</b>	<b>376</b>	<b>422</b>	<b>1 019</b>	<b>1 254</b>
CABOS, LOS	22	25	512	543
COMONDÚ	28	34	14	137
LORETO	31	32	26	31
MULEGÉ	33	64	18	41
PAZ, LA	259	264	449	502
MUNICIPIO DE OTRA ENTIDAD	1	1	0	0
NO ESPECIFICADO	2	2	0	0

NOTA: La información corresponde a eventos de jurisdicción local registrados ante las Juntas de Conciliación y Arbitraje, Local de Conciliación y Arbitraje, y Especial para Asuntos Universitarios y Especial No. 5 de la Local de Conciliación, mismas que la proporcionan al INEGI para su tratamiento y posterior difusión.

a/ Comprende individuales y colectivos.

FUENTE: INEGI. Dirección General de Estadística; Dirección General Adjunta de Estadísticas Sociodemográficas; Dirección de Explotación de Registros Administrativos.

**MOTIVOS DE LOS CONVENIOS DE TRABAJO FUERA DE JUICIO Y TRABAJADORES QUE LOS SUSCRIBEN POR TIPO 2004**

CUADRO 8.26

TIPO	MOTIVOS DE LOS CONVENIOS DE TRABAJO FUERA DE JUICIO	TRABAJADORES QUE LOS SUSCRIBEN
<b>TOTAL</b>	<b>378</b>	<b>424</b>
TERMINACIÓN DE CONTRATO	203	230
RETIRO VOLUNTARIO	29	34
INDEMNIZACIÓN	13	16
PARTICIPACIÓN DE UTILIDADES	2	2
OTRO MOTIVOS	125	138
NO ESPECIFICADO	6	4

NOTA: La información corresponde a eventos de jurisdicción local registrados ante las Juntas de Conciliación y Arbitraje, Local de Conciliación y Arbitraje, y Especial para Asuntos Universitarios y Especial No. 5 de la Local de Conciliación, mismas que la proporcionan al INEGI para su tratamiento y posterior difusión.

FUENTE: INEGI. Dirección General de Estadística; Dirección General Adjunta de Estadísticas Sociodemográficas; Dirección de Explotación de Registros Administrativos.

**MOTIVOS DE LOS CONFLICTOS DE TRABAJO Y DEMANDANTES  
QUE INTERVIENEN POR TIPO DE CONFLICTO Y MOTIVO  
2004**

CUADRO 8.27

TIPO DE CONFLICTO MOTIVO	MOTIVOS DE LOS CONFLICTOS DE TRABAJO	DEMANDANTES QUE INTERVIENEN
<b>TOTAL</b>	<b>1 022</b>	<b>1 257</b>
INDIVIDUALES	1 020	1 257
DESPIDO INJUSTIFICADO	956	1 053
RECISIÓN DE CONTRATO	9	70
RIESGO DE TRABAJO	3	5
TERMINACIÓN DE CONTRATO	4	4
VIOLACIÓN DE CONTRATO	1	1
FIRMA Y REVISIÓN DE CONTRATO	2	0
PARTICIPACIÓN DE UTILIDADES	4	18
OTROS MOTIVOS	36	101
NO ESPECIFICADO	5	5
COLECTIVOS a/	2	0
TITULARIDAD DE CONTRATO	2	0

NOTA: La información corresponde a eventos de jurisdicción local registrados ante las Juntas de Conciliación y Arbitraje, Local de Conciliación y Arbitraje, y Especial para Asuntos Universitarios y Especial No. 5 de la Local de Conciliación, mismas que la proporcionan al INEGI para su tratamiento y posterior difusión.

FUENTE: INEGI. Dirección General de Estadística; Dirección General Adjunta de Estadísticas Sociodemográficas; Dirección de Explotación de Registros Administrativos.

**CONFLICTOS DE TRABAJO SOLUCIONADOS Y DEMANDANTES  
QUE INTERVIENEN POR FORMA DE SOLUCIÓN  
2004**

CUADRO 8.28

FORMA DE SOLUCIÓN	CONFLICTOS DE TRABAJO SOLUCIONADOS a/	DEMANDANTES QUE INTERVIENEN EN LOS CONFLICTOS b/
<b>TOTAL</b>	<b>431</b>	<b>511</b>
CONVENIO	215	226
LAUDO c/	75	79
ABSOLUTORIO	28	31
CONDENATORIO	43	43
MIXTO	4	5
NO ESPECIFICADO	0	0

(Continúa)

**CONFLICTOS DE TRABAJO SOLUCIONADOS Y DEMANDANTES QUE INTERVIENEN POR FORMA DE SOLUCIÓN 2004**

CUADRO 8.28

FORMA DE SOLUCIÓN	CONFLICTOS DE TRABAJO SOLUCIONADOS a/	DEMANDANTES QUE INTERVIENEN EN LOS CONFLICTOS b/
DESISTIMIENTO	121	126
CADUCIDAD	3	3
INCOMPETENCIA	3	3
OTRAS	13	73
NO ESPECIFICADO	1	1

NOTA: La información corresponde a eventos de jurisdicción local registrados ante las Juntas de Conciliación y Arbitraje, Local de Conciliación y Arbitraje, y Especial para Asuntos Universitarios y Especial No. 5 de la Local de Conciliación, mismas que la proporcionan al INEGI para su tratamiento y posterior difusión.

a/ En algunos casos incluye la solución de conflictos individuales y colectivos iniciados en años anteriores.

b/ La información corresponde a 204 conflictos solucionados en los que se especificó el número de demandantes.

c/ Es la resolución final de un dictamen formulado en relación con la tramitación procesal de un conflicto laboral.

FUENTE: INEGI. Dirección General de Estadística; Dirección General Adjunta de Estadísticas Sociodemográficas; Dirección de Explotación de Registros Administrativos.

**CONFLICTOS DE TRABAJO SOLUCIONADOS, DEMANDANTES QUE INTERVIENEN Y CONFLICTOS SOLUCIONADOS QUE NO ESPECIFICAN NÚMERO DE DEMANDANTES POR MUNICIPIO DONDE SE UBICA EL ESTABLECIMIENTO 2004**

CUADRO 8.29

MUNICIPIO	CONFLICTOS DE TRABAJO SOLUCIONADOS a/	DEMANDANTES QUE INTERVIENEN b/	CONFLICTOS SOLUCIONADOS QUE NO ESPECIFICAN NÚMERO DE DEMANDANTES
<b>ESTADO</b>	<b>431</b>	<b>511</b>	<b>7</b>
CABOS, LOS	140	144	0
COMONDÚ	27	90	0
LORETO	24	30	0
MULEGÉ	15	21	0
PAZ, LA	225	226	7

NOTA: La información corresponde a eventos de jurisdicción local registrados ante las Juntas de Conciliación y Arbitraje, Local de Conciliación y Arbitraje, y Especial para Asuntos Universitarios y Especial No. 5 de la Local de Conciliación, mismas que la proporcionan al INEGI para su tratamiento y posterior difusión.

a/ En algunos casos incluye la solución de conflictos individuales y colectivos iniciados en años anteriores.

b/ La información corresponde a 204 conflictos solucionados en los que se especificó el número de demandantes.

FUENTE: INEGI. Dirección General de Estadística; Dirección General Adjunta de Estadísticas Sociodemográficas; Dirección de Explotación de Registros Administrativos.

**EMPLAZAMIENTOS A HUELGA REGISTRADOS Y SOLUCIONADOS,  
HUELGAS ESTALLADAS Y SOLUCIONADAS  
POR SECTOR DE ACTIVIDAD  
2004**

CUADRO 8.30

SECTOR	EMPLAZAMIENTOS A HUELGA REGISTRADOS	EMPLAZAMIENTOS A HUELGA SOLUCIONADOS <i>a/</i>	HUELGAS ESTALLADAS	HUELGAS SOLUCIONADAS <i>b/</i>
<b>TOTAL</b>	<b>149</b>	<b>83</b>	<b>2</b>	<b>1</b>
CONSTRUCCIÓN	11	8	0	0
INDUSTRIAS MANUFACTURERAS	1	0	0	0
COMERCIO	12	5	0	0
TRANSPORTES, CORREO Y ALMACENAMIENTO	2	0	0	0
INFORMACIÓN EN MEDIOS MASIVOS	1	0	0	0
SERVICIOS INMOBILIARIOS Y DE ALQUILER DE BIENES MUEBLES	2	1	0	0
SERVICIOS PROFESIONALES	1	0	0	0
DIRECCIÓN DE CORPORATIVOS Y EMPRESAS	1	0	0	0
SERVICIOS DE APOYO A LOS NEGOCIOS	8	6	0	0
SERVICIOS EDUCATIVOS	8	3	2	1
SERVICIOS DE ESPARCIMIENTO Y CULTURALES	6	2	0	0
SERVICIOS DE HOTELES Y RESTAURANTES	90	56	0	0
OTROS SERVICIOS, EXCEPTO GOBIERNO	3	2	0	0
ACTIVIDADES DEL GOBIERNO	1	0	0	0
ACTIVIDAD NO ESPECIFICADA	2	0	0	0

NOTA: La información corresponde a eventos de jurisdicción local registrados ante las Juntas de Conciliación y Arbitraje, mismas que la proporcionan al INEGI para su tratamiento y posterior difusión.

*a/* En algunos casos incluye la solución de los emplazamientos a huelga registrados en años anteriores.

*b/* En algunos casos incluye la solución de las huelgas estalladas en años anteriores.

FUENTE: INEGI. Dirección General de Estadística; Dirección General Adjunta de Estadísticas Sociodemográficas; Dirección de Explotación de Registros Administrativos.

**EMPLAZAMIENTOS A HUELGA REGISTRADOS Y SOLUCIONADOS,  
HUELGAS ESTALLADAS Y SOLUCIONADAS  
POR MUNICIPIO DONDE SE UBICA  
EL ESTABLECIMIENTO  
2004**

CUADRO 8.31

MUNICIPIO	EMPLAZAMIENTOS A HUELGA REGISTRADOS	EMPLAZAMIENTOS A HUELGA SOLUCIONADOS a/	HUELGAS ESTALLADAS	HUELGAS SOLUCIONADAS b/
<b>ESTADO</b>	<b>149</b>	<b>83</b>	<b>2</b>	<b>1</b>
CABOS, LOS	94	49	0	0
LORETO	2	2	0	0
PAZ, LA	53	32	2	1

NOTA: La información corresponde a eventos de jurisdicción local registrados ante las Juntas de Conciliación y Arbitraje, mismas que la proporcionan al INEGI para su tratamiento y posterior difusión.

a/ En algunos casos incluye la solución de los emplazamientos a huelga registrados en años anteriores.

b/ En algunos casos incluye la solución de las huelgas estalladas en años anteriores.

FUENTE: INEGI. Dirección General de Estadística; Dirección General Adjunta de Estadísticas Sociodemográficas; Dirección de Explotación de Registros Administrativos.

**MOTIVOS DE LOS EMPLAZAMIENTOS A HUELGA  
Y DE LAS HUELGAS ESTALLADAS POR TIPO  
2004**

CUADRO 8.32

TIPO	MOTIVOS DE LOS EMPLAZAMIENTOS A HUELGA	MOTIVOS DE LAS HUELGAS ESTALLADAS
<b>TOTAL</b>	<b>150</b>	<b>2</b>
FIRMA DE CONTRATO	27	0
REVISIÓN DE CONTRATO	105	1
INCUMPLIMIENTO DE CONTRATO	0	1
REVISIÓN DE SALARIO	17	0
OTROS MOTIVOS	1	0

NOTA: La información corresponde a eventos de jurisdicción local registrados ante las Juntas de Conciliación y Arbitraje, mismas que la proporcionan al INEGI para su tratamiento y posterior difusión.

Los totales de este cuadro son mayores a los correspondientes de los dos cuadros anteriores, debido a que hubo emplazamientos y huelgas que se presentaron por dos o más motivos.

FUENTE: INEGI. Dirección General de Estadística; Dirección General Adjunta de Estadísticas Sociodemográficas; Dirección de Explotación de Registros Administrativos.

**EMPLAZAMIENTOS A HUELGA SOLUCIONADOS POR SECTOR  
DE ACTIVIDAD SEGÚN FORMA DE SOLUCIÓN ^{a/}  
2004**

CUADRO 8.33

SECTOR	TOTAL	CONVENIO	DESISTI- MIENTO	ALLANA- MIENTO	NO CUMPLIR ARTÍCULO 927-II b/	NO CUMPLIR ARTÍCULO 923 c/	OTRAS	NO ESPE- CIFICADO
<b>TOTAL</b>	<b>83</b>	<b>11</b>	<b>36</b>	<b>0</b>	<b>8</b>	<b>13</b>	<b>14</b>	<b>1</b>
CONSTRUCCIÓN	8	0	1	0	1	5	1	0
COMERCIO	5	0	3	0	1	0	1	0
SERVICIOS INMOBILIARIOS Y DE ALQUILER DE BIENES MUEBLES	1	0	0	0	0	1	0	0
SERVICIOS DE APOYO A LOS NEGOCIOS	6	0	0	0	1	1	4	0
SERVICIOS EDUCATIVOS	3	2	0	0	0	0	0	1
SERVICIOS DE ESPERCIMIENTO Y CULTURALES	2	0	2	0	0	0	0	0
SERVICIOS DE HOTELES Y RESTAURANTES	56	8	29	0	5	6	8	0
OTROS SERVICIOS, EXCEPTO GOBIERNO	2	1	1	0	0	0	0	0

NOTA: La información corresponde a eventos de jurisdicción local registrados ante las Juntas de Conciliación y Arbitraje, mismas que la proporcionan al INEGI para su tratamiento y posterior difusión.

a/ En algunos casos incluye la solución de los emplazamientos a huelga registrados en años anteriores.

b/ Se refiere a que el sindicato no acudió a la audiencia de conciliación (Ley Federal del Trabajo).

c/ Se refiere a que no se cumplieron requisitos para emplazar a huelga (Ley Federal del Trabajo).

FUENTE: INEGI. Dirección General de Estadística; Dirección General Adjunta de Estadísticas Sociodemográficas; Dirección de Explotación de Registros Administrativos.

**HUELGAS SOLUCIONADAS POR RANGO DE DURACIÓN  
SEGÚN FORMA DE SOLUCIÓN ^{a/}  
2004**

CUADRO 8.34

RANGO	TOTAL	CONVENIO	ALLANAMIENTO AL PLIEGO DE PETICIONES b/	LAUDO c/	DESISTIMIENTO	NO ESPE- CIFICADO
<b>TOTAL</b>	<b>1</b>	<b>1</b>	<b>0</b>	<b>0</b>	<b>0</b>	<b>0</b>
HASTA 1 DÍA	1	1	0	0	0	0

NOTA: La información corresponde a eventos de jurisdicción local registrados ante las Juntas de Conciliación y Arbitraje, mismas que la proporcionan al INEGI para su tratamiento y posterior difusión.

a/ El rango de duración está expresado en días efectivos no laborados.

b/ Es el reconocimiento total por parte del patrón, a las peticiones contenidas en el emplazamiento a huelga y cuando a la vez cubre los salarios que hubiesen dejado de percibir los trabajadores.

c/ Es la resolución final de un dictamen formulado en relación con la tramitación procesal de un conflicto laboral.

FUENTE: INEGI. Dirección General de Estadística; Dirección General Adjunta de Estadísticas Sociodemográficas; Dirección de Explotación de Registros Administrativos.

**INVERSIÓN PÚBLICA AUTORIZADA Y EJERCIDA EN MATERIA DE EMPLEO  
POR NIVEL DE GOBIERNO Y PRINCIPALES PROGRAMAS**

CUADRO 8.35

**2004**

(Miles de pesos)

NIVEL DE GOBIERNO PROGRAMA	INVERSIÓN PÚBLICA AUTORIZADA	INVERSIÓN PÚBLICA EJERCIDA
<b>TOTAL</b>	<b>12 981.4</b>	<b>11 891.2</b>
FEDERAL	215.0	215.0
CONOCIMIENTO Y RESOLUCIÓN DE CONFLICTOS DE TRABAJO	215.0	215.0
ESTATAL	12 766.4	11 676.2
PROGRAMA DE APOYO AL EMPLEO	7 055.0	6 026.7
PROGRAMA DE FORTALECIMIENTO DEL SERVICIO NACIONAL DE EMPLEO	3 286.3	3 224.4
PROGRAMA DE APOYO A LA CAPACITACIÓN	2 425.1	2 425.1

FUENTE: Secretaría Promoción y Desarrollo Económico del Gobierno del Estado. Subsecretaría de Planeación para el Desarrollo.



## 9. Información Económica Agregada

---

9.1	Propiedades Sociales y la Superficie con que Cuentan por Tipo de Propiedad Año censal 2001	307
9.2	Propiedades Sociales y la Superficie con que Cuentan por Municipio Año censal 2001	307
9.3	Superficie de las Propiedades Sociales por Parcelamiento según Tipo de Propiedad Año censal 2001 (Hectáreas)	308
9.4	Propiedades Sociales con Superficie de Uso Común y la Superficie con que Cuentan por Características del Área según Tipo de Propiedad Año censal 2001	309
9.5	Ejidatarios y Ejidatarios con Parcela Individual por Municipio según Sexo Año censal 2001	309
9.6	Propiedades Sociales con Posesionarios, Posesionarios y Posesionarios con Parcela Individual por Municipio Año censal 2001	310
9.7	Propiedades Sociales con Actividad Agropecuaria o Forestal por Municipio según Tipo de Actividad Año censal 2001	312
9.8	Propiedades Sociales con Actividad No Agropecuaria Ni Forestal por Municipio según Tipo de Actividad Año censal 2001	312
9.9	Ejidatarias Organizadas en Forma Colectiva Participantes en Actividades No Agropecuarias Ni Forestales según Tipo de Propiedad Social Año censal 2001	313

9.10	Propiedades Sociales con Existencias de Construcciones, de Tractores y Vehículos Propios en Funcionamiento, y de Maquinaria Propia, para Uso Agropecuario o Forestal y sus Existencias Año censal 2001	313
9.11	Propiedades Sociales por Condición de Organización según Tipo de Propiedad Año censal 2001	314
9.12	Propiedades Sociales y su Participación en el Programa de Certificación de Derechos Ejidales según Tipo de Propiedad Año censal 2001	315
9.13	Propiedades Sociales Certificadas por el Programa de Certificación de Derechos Ejidales por Tipo de Documentación Obtenida y Proporción de Beneficiarios según Tipo de Propiedad Año censal 2001	316
9.14	Producto Interno Bruto por Gran División de Actividad Económica De 1993 a 2003 (Miles de pesos a precios de 1993)	317
9.15	Producto Interno Bruto en el Estado y Nacional, y Participación Respecto al Total Nacional por Gran División de Actividad Económica 1993 y 2003	321
9.16	Producto Interno Bruto de la Industria Manufacturera por División Industrial De 1993 a 2003 (Miles de pesos a precios de 1993)	322
9.17	Producto Interno Bruto de la Industria Manufacturera en el Estado y Nacional, y Participación Respecto al Total Nacional por División Industrial 1993 y 2003	323
9.18	Índices de Volumen Físico por Gran División de Actividad Económica De 1993 a 2003 (Base 1993 = 100)	326
9.19	Características Seleccionadas de las Unidades Económicas por Sector de Actividad 2003	327

9.20	Características Económicas Seleccionadas de los Servicios Privados No Financieros por Sector y Subsector de Actividad 2003	330
9.21	Sociedades Mercantiles Constituidas y su Capital Social Exhibido por Giro 2004	335

## 9. INFORMACIÓN ECONÓMICA AGREGADA

### PROPIEDADES SOCIALES Y LA SUPERFICIE CON QUE CUENTAN POR TIPO DE PROPIEDAD Año censal 2001

CUADRO 9.1

TIPO DE PROPIEDAD	PROPIEDADES SOCIALES	SUPERFICIE CON QUE CUENTAN (Hectáreas)
<b>TOTAL</b>	<b>96</b>	<b>4 895 535.897</b>
EJIDOS	96	4 895 535.897
COMUNIDADES AGRARIAS	0	0

FUENTE: INEGI. Resultados del VIII Censo Ejidal 2001. Disco Compacto.

### PROPIEDADES SOCIALES Y LA SUPERFICIE CON QUE CUENTAN POR MUNICIPIO Año censal 2001

CUADRO 9.2

MUNICIPIO	PROPIEDADES SOCIALES	SUPERFICIE CON QUE CUENTAN (Hectáreas)
<b>ESTADO</b>	<b>96</b>	<b>4 895 535.897</b>
CABOS, LOS	19	117 887.271
COMONDÚ	18	1 919 418.656
LORETO	2	90 771.210
MULEGÉ	25	2 361 759.675
PAZ, LA	32	405 699.085

FUENTE: INEGI. Resultados del VIII Censo Ejidal 2001. Disco Compacto.

**PROPIEDADES SOCIALES Y LA SUPERFICIE  
CON QUE CUENTAN POR MUNICIPIO**  
Año censal 2001  
(Porcentaje)

Gráfica 9.1

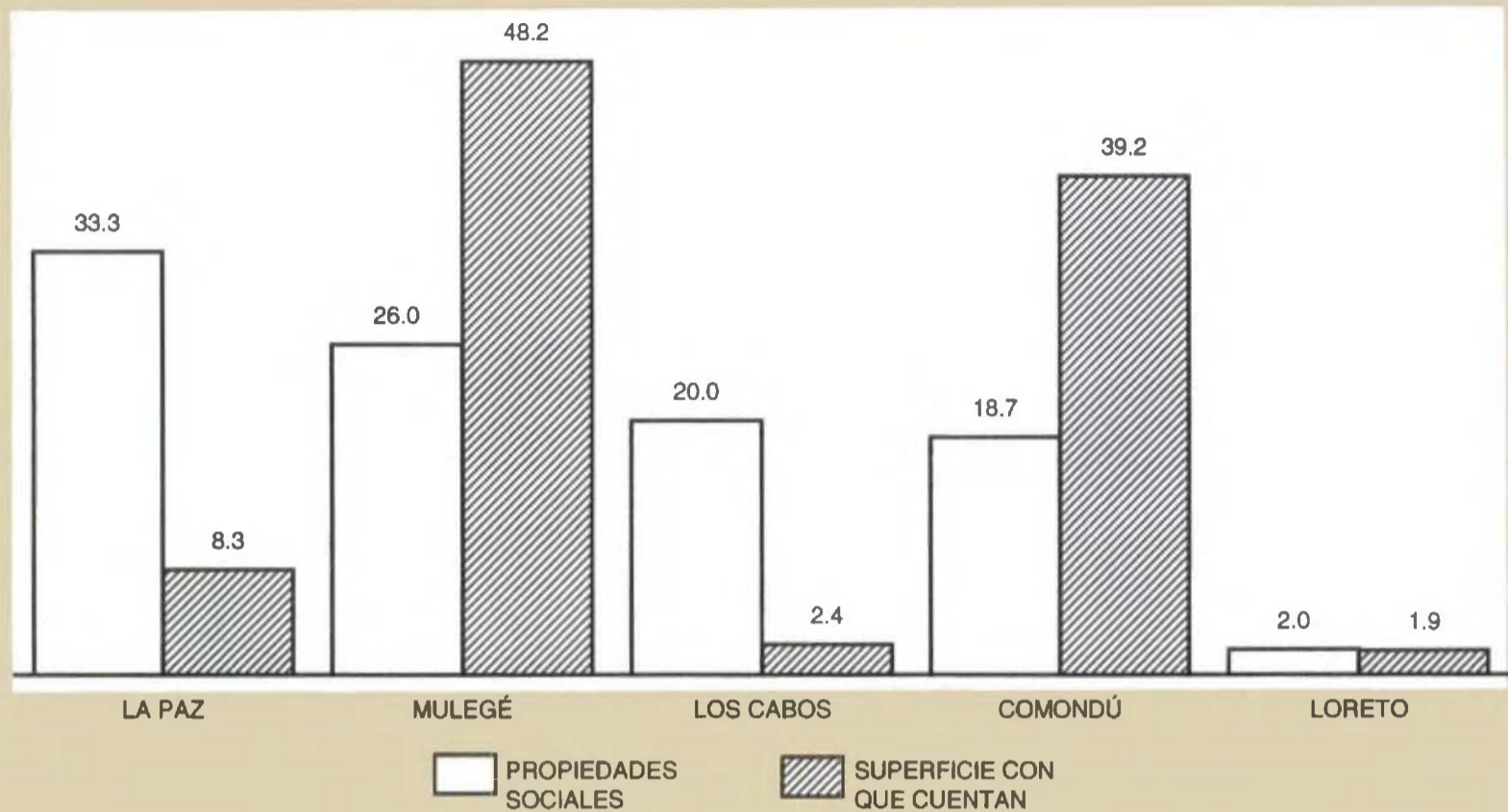

FUENTE: Cuadro 9.2

**SUPERFICIE DE LAS PROPIEDADES SOCIALES  
POR PARCELAMIENTO SEGÚN TIPO  
DE PROPIEDAD**  
Año censal 2001  
(Hectáreas)

CUADRO 9.3

PARCELAMIENTO	TOTAL	EJIDOS	COMUNIDADES AGRARIAS
<b>TOTAL</b>	<b>4 895 535.897</b>	<b>4 895 535.897</b>	<b>0.000</b>
PARCELADA	241 459.513	241 459.513	0.000
NO PARCELADA	4 653 231.754	4 653 231.754	0.000
USO COMÚN	4 641 392.308	4 641 392.308	0.000
ASENTAMIENTO HUMANO	8 008.576	8 008.576	0.000
RESERVA DE CRECIMIENTO	3 830.870	3 830.870	0.000
OTRAS SUPERFICIES	844.630	844.630	0.000

FUENTE: INEGI. Resultados del VIII Censo Ejidal 2001. Disco Compacto.

**PROPIEDADES SOCIALES CON SUPERFICIE DE USO COMÚN Y LA SUPERFICIE  
CON QUE CUENTAN POR CARACTERÍSTICAS DEL ÁREA  
SEGÚN TIPO DE PROPIEDAD  
Año censal 2001**

CUADRO 9.4

CARACTERÍSTICAS DEL ÁREA	PROPIEDADES SOCIALES CON SUPERFICIE DE USO COMÚN a/			SUPERFICIE CON QUE CUENTAN (Hectáreas)		
	TOTAL	EJIDOS	COMUNIDADES AGRARIAS	TOTAL	EJIDOS	COMUNIDADES AGRARIAS
<b>TOTAL</b>	<b>NA</b>	<b>NA</b>	<b>NA</b>	<b>4 641 392.308</b>	<b>4 641 392.308</b>	<b>0.000</b>
CON CUBIERTA VEGETAL	NA	NA	NA	3 905 283.305	3 905 283.305	0.000
CON AGRICULTURA	9	9	0	225.000	225.000	0.000
CON PASTOS NO CULTIVADOS, AGOSTADERO O ENMONTADA	95	95	0	3 905 058.305	3 905 058.305	0.000
SIN CUBIERTA	51	51	0	736 109.003	736 109.003	0.000

a/ No procede la suma en sentido vertical, debido a que una misma propiedad social con superficie de uso común puede tener más de una característica a la vez, y en ese sentido, se presentaría duplicación de cifras.

FUENTE: INEGI. Resultados del VIII Censo Ejidal 2001. Disco Compacto.

**EJIDATARIOS Y EJIDATARIOS CON PARCELA INDIVIDUAL  
POR MUNICIPIO SEGÚN SEXO  
Año censal 2001**

CUADRO 9.5

MUNICIPIO	EJIDATARIOS			EJIDATARIOS CON PARCELA INDIVIDUAL		
	TOTAL	HOMBRES	MUJERES	TOTAL	HOMBRES	MUJERES
<b>ESTADO</b>	<b>6 657</b>	<b>5 929</b>	<b>728</b>	<b>5 156</b>	<b>4 552</b>	<b>604</b>
CABOS, LOS	1 360	1 169	191	1 075	913	162
COMONDÚ	1 816	1 650	166	1 298	1 180	118
LORETO	232	208	24	168	146	22
MULEGÉ	1 393	1 229	164	1 031	897	134
PAZ, LA	1 856	1 673	183	1 584	1 416	168

FUENTE: INEGI. Resultados del VIII Censo Ejidal 2001. Disco Compacto.

**PROPIEDADES SOCIALES CON POSESIONARIOS, POSESIONARIOS  
Y POSESIONARIOS CON PARCELA INDIVIDUAL POR MUNICIPIO ^{a/}  
Año censal 2001**

CUADRO 9.6

MUNICIPIO	PROPIEDADES SOCIALES CON POSESIONARIOS	POSESIONARIOS			POSESIONARIOS CON PARCELA INDIVIDUAL		
		TOTAL	HOMBRES	MUJERES	TOTAL	HOMBRES	MUJERES
<b>ESTADO</b>	<b>46</b>	<b>729</b>	<b>630</b>	<b>99</b>	<b>406</b>	<b>341</b>	<b>65</b>
CABOS, LOS	7	103	101	2	11	11	0
COMONDÚ	8	205	170	35	63	51	12
LORETO	0	0	0	0	0	0	0
MULEGÉ	12	221	211	10	161	156	5
PAZ, LA	19	200	148	52	171	123	48

NOTA: Posesionarios son las personas que tienen en posesión tierras ejidales y que no han sido reconocidos como ejidatarios(as). Pueden adquirir la titularidad de los derechos sobre la parcela por el reconocimiento de la Asamblea.

a/ Se refiere a ejidos.

FUENTE: INEGI. Resultados del VIII Censo Ejidal 2001. Disco Compacto.

**EJIDATARIOS Y POSESIONARIOS  
POR MUNICIPIO  
Año censal 2001  
(Porcentaje)**

Gráfica 9.2

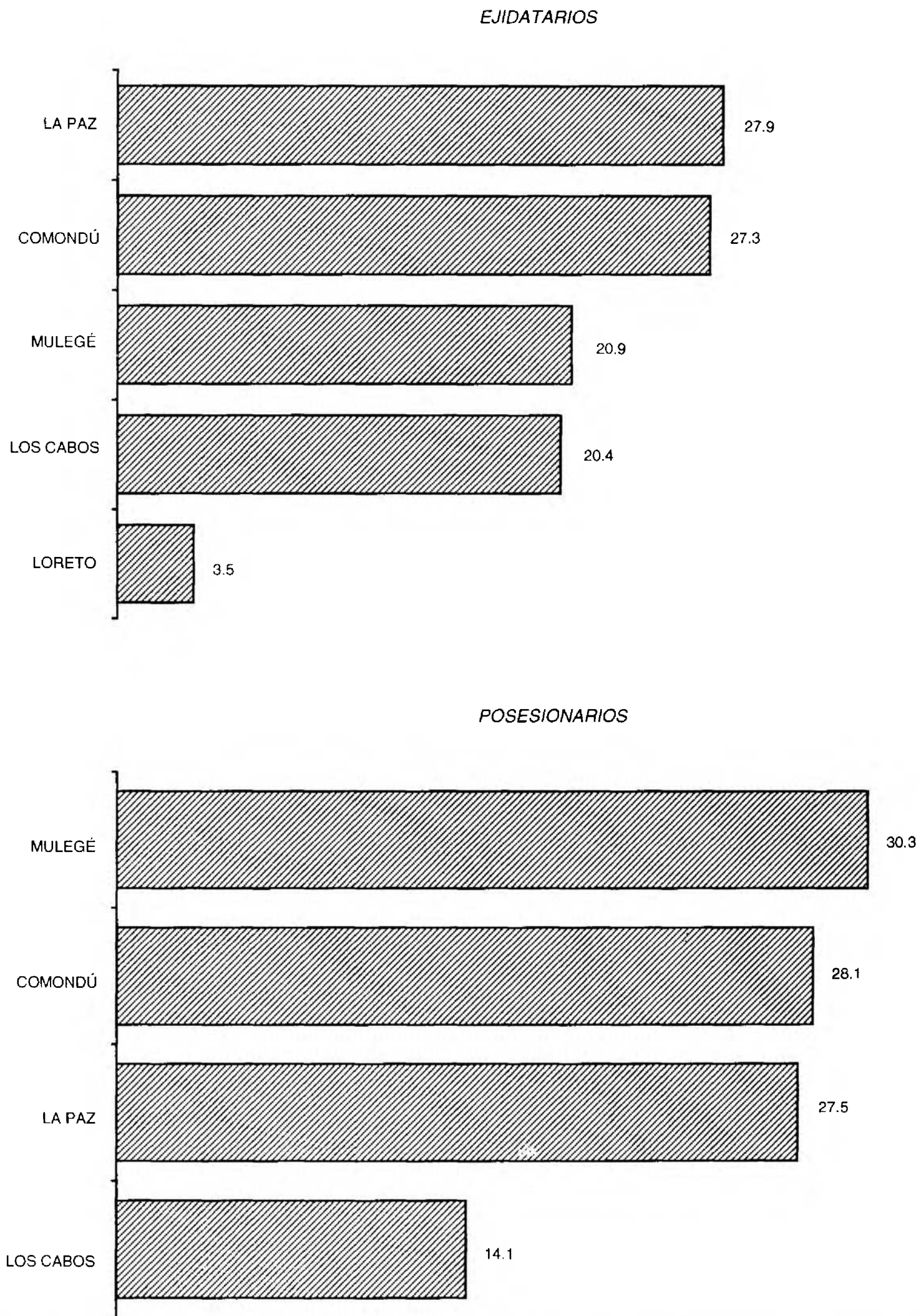

FUENTE: Cuadros 9.5 y 9.6



**PROPIEDADES SOCIALES CON ACTIVIDAD AGROPECUARIA  
O FORESTAL POR MUNICIPIO SEGÚN TIPO DE ACTIVIDAD a/  
Año censal 2001**

CUADRO 9.7

MUNICIPIO	TOTAL b/	AGRÍCOLA	GANADERA	FORESTAL	RECOLECCIÓN
<b>ESTADO</b>	<b>96</b>	<b>64</b>	<b>89</b>	<b>0</b>	<b>12</b>
CABOS, LOS	19	14	19	0	0
COMONDÚ	18	16	18	0	0
LORETO	2	1	2	0	0
MULEGÉ	25	11	22	0	6
PAZ, LA	32	22	28	0	6

a/ Se refiere a ejidos.

b/ Se refiere al total de propiedades sociales y no a la suma en sentido horizontal, debido a que una misma propiedad social puede tener más de una actividad a la vez.

FUENTE: INEGI. Resultados del VIII Censo Ejidal 2001. Disco Compacto.

**PROPIEDADES SOCIALES CON ACTIVIDAD NO AGROPECUARIA  
NI FORESTAL POR MUNICIPIO SEGÚN TIPO DE ACTIVIDAD a/  
Año censal 2001**

CUADRO 9.8

MUNICIPIO	TOTAL b/	EXTRACCIÓN DE MATE- RIALES DE CONSTRUCCIÓN	EXTRACCIÓN DE MINERALES	PESCA	ARTESA- NÍA	INDUS- TRIA	TURISMO	ACUICUL- TURA	OTRAS ACTIVI- DADES
<b>ESTADO</b>	<b>96</b>	<b>17</b>	<b>3</b>	<b>35</b>	<b>9</b>	<b>12</b>	<b>14</b>	<b>3</b>	<b>12</b>
CABOS, LOS	19	4	0	1	1	0	1	0	1
COMONDÚ	18	2	1	6	1	5	2	2	2
LORETO	2	1	0	1	1	1	2	0	1
MULEGÉ	25	7	0	16	1	4	8	1	1
PAZ, LA	32	3	2	11	5	2	1	0	7

a/ Se refiere a ejidos.

b/ Se refiere al total de propiedades sociales y no a la suma en sentido horizontal, debido a que una misma propiedad social puede tener más de una actividad a la vez.

FUENTE: INEGI. Resultados del VIII Censo Ejidal 2001. Disco Compacto.

**EJIDATARIAS ORGANIZADAS EN FORMA COLECTIVA PARTICIPANTES  
EN ACTIVIDADES NO AGROPECUARIAS NI FORESTALES  
SEGÚN TIPO DE PROPIEDAD SOCIAL  
Año censal 2001**

CUADRO 9.9

ACTIVIDAD	TOTAL	EJIDOS	COMUNIDADES AGRARIAS
EXTRACCIÓN DE MATERIALES DE CONSTRUCCIÓN	17	17	0
EXTRACCIÓN DE MINERALES	3	3	0
PESCA	35	35	0
ARTESANÍA	9	9	0
INDUSTRIA	12	12	0
TURISMO	14	14	0
ACUICULTURA	3	3	0
OTRAS ACTIVIDADES	12	12	0

FUENTE: INEGI. Resultados del VIII Censo Ejidal 2001. Disco Compacto.

**PROPIEDADES SOCIALES CON EXISTENCIAS DE CONSTRUCCIONES, DE TRACTORES Y VEHÍCULOS PROPIOS EN FUNCIONAMIENTO, Y DE MAQUINARIA PROPIA, PARA USO AGROPECUARIO O FORESTAL, Y SUS EXISTENCIAS  
Año censal 2001**

CUADRO 9.10

CONCEPTO	PROPIEDADES SOCIALES a/	EXISTENCIAS b/
CON EXISTENCIAS DE CONSTRUCCIONES AGROPECUARIAS O FORESTALES	69 c/	NA
BODEGAS	16	22
NAVES PARA AVES	6	11
BORDOS PARA RIEGO O ABREVADERO	31	94
POZO PARA RIEGO	54	447

(Continúa)

**PROPIEDADES SOCIALES CON EXISTENCIAS DE CONSTRUCCIONES, DE TRACTORES Y VEHÍCULOS PROPIOS EN FUNCIONAMIENTO, Y DE MAQUINARIA PROPIA, PARA USO AGROPECUARIO O FORESTAL, Y SUS EXISTENCIAS**  
**Año censal 2001**

CUADRO 9.10

CONCEPTO	PROPIEDADES SOCIALES a/	EXISTENCIAS b/
BAÑO GARRAPATICIDA	18	20
OTRAS CONSTRUCCIONES	28	49
CON EXISTENCIAS DE TRACTORES PROPIOS EN FUNCIONAMIENTO PARA USO AGROPECUARIO O FORESTAL	10	14
CON EXISTENCIAS DE VEHÍCULOS PROPIOS EN FUNCIONAMIENTO PARA USO AGROPECUARIO O FORESTAL	15	32
CON EXISTENCIAS DE MAQUINARIA PROPIA PARA USO AGROPECUARIO O FORESTAL	1 d/	NA
OTRA MAQUINARIA	1	1 e/

a/ Se refiere a ejidos.

b/ Se refiere al número de construcciones, tractores, vehículos y maquinaria para uso agropecuario o forestal, existentes en las propiedades sociales.

c/ Se refiere al total de propiedades sociales con construcciones agropecuarias o forestales y no a la suma en sentido vertical, debido a que una misma propiedad social puede presentar más de una construcción a la vez.

d/ Se refiere al total de propiedades sociales con maquinaria propia para uso agropecuario o forestal y no a la suma en sentido vertical, debido a que una misma propiedad social puede tener más de una maquinaria a la vez.

e/ Comprende únicamente maquinaria en funcionamiento.

FUENTE: INEGI. *Resultados del VIII Censo Ejidal 2001. Disco Compacto.*

**PROPIEDADES SOCIALES POR CONDICIÓN DE ORGANIZACIÓN SEGÚN TIPO DE PROPIEDAD**  
**Año censal 2001**

CUADRO 9.11

CONDICIÓN DE ORGANIZACIÓN	TOTAL	EJIDOS	COMUNIDADES AGRARIAS
<b>TOTAL a/</b>	<b>96</b>	<b>96</b>	<b>0</b>
CON FORMAS DE ORGANIZACIÓN b/	52	52	0
UNIÓN DE EJIDOS	37	37	0
ASOCIACIÓN RURAL DE INTERÉS COLECTIVO	3	3	0

(Continúa)

**PROPIEDADES SOCIALES POR CONDICIÓN DE ORGANIZACIÓN  
SEGÚN TIPO DE PROPIEDAD  
Año censal 2001**

CUADRO 9.11

CONDICIÓN DE ORGANIZACIÓN	TOTAL	EJIDOS	COMUNIDADES AGRARIAS
GRUPOS PARA LA PRODUCCIÓN	12	12	0
SOCIEDADES DE PRODUCCIÓN RURAL	3	3	0
SOCIEDADES DE SOLIDARIDAD SOCIAL	4	4	0
SOCIEDADES MERCANTILES	2	2	0
OTRAS FORMAS DE ORGANIZACIÓN	7	7	0
NO REPORTAN FORMAS DE ORGANIZACIÓN	44	44	0

a/ Se refiere a ejidos.

b/ Se refiere al total de propiedades sociales que reportaron formas de organización y no a la suma en sentido vertical, debido a que una misma propiedad social puede tener más de una forma de organización a la vez.

FUENTE: INEGI. *Resultados del VIII Censo Ejidal 2001. Disco Compacto.*

**PROPIEDADES SOCIALES Y SU PARTICIPACIÓN EN EL PROGRAMA  
DE CERTIFICACIÓN DE DERECHOS EJIDALES  
SEGÚN TIPO DE PROPIEDAD  
Año censal 2001**

CUADRO 9.12

PARTICIPACIÓN EN PROCEDE	TOTAL	EJIDOS	COMUNIDADES AGRARIAS
PROPIEDADES SOCIALES a/	96	96	0
PROPIEDADES SOCIALES CON PARTICIPACIÓN EN EL PROCEDE (PROPIEDADES MEDIDAS)	91	91	0
PROPIEDADES CERTIFICADAS b/	88	88	0
CON TÍTULOS DE SOLARES	70	70	0
CON CERTIFICADOS PARCELARIOS	74	74	0
CON CERTIFICADOS DE USO COMÚN	87	87	0

(Continúa)

**PROPIEDADES SOCIALES Y SU PARTICIPACIÓN EN EL PROGRAMA  
DE CERTIFICACIÓN DE DERECHOS EJIDALES  
SEGÚN TIPO DE PROPIEDAD  
Año censal 2001**

CUADRO 9.12

PARTICIPACIÓN EN PROCEDE	TOTAL	EJIDOS	COMUNIDADES AGRARIAS
PROPIEDADES MEDIDAS EN SU TOTALIDAD	89	89	0
PROPIEDADES SOCIALES SIN PARTICIPACIÓN EN EL PROCEDE	5	5	0

NOTA: PROCEDE se refiere al Programa de Certificación de Derechos Ejidales.

a/ Se refiere a ejidos.

b/ Se refiere al total de propiedades certificadas y no a la suma en sentido vertical, debido a que una misma propiedad social medida puede obtener más de un título o certificado a la vez.

FUENTE: INEGI. Resultados del VIII Censo Ejidal 2001. Disco Compacto.

**PROPIEDADES SOCIALES CERTIFICADAS POR EL PROGRAMA DE CERTIFICACIÓN  
DE DERECHOS EJIDALES POR TIPO DE DOCUMENTACIÓN OBTENIDA  
Y PROPORCIÓN DE BENEFICIARIOS SEGÚN TIPO DE PROPIEDAD  
Año censal 2001**

CUADRO 9.13

TIPO DE DOCUMENTACIÓN OBTENIDA PROPORCIÓN DE BENEFICIARIOS	TOTAL	EJIDOS	COMUNIDADES AGRARIAS
TOTAL a/	88	88	0
CON TÍTULOS DE SOLARES	70	70	0
RECIBIDOS POR LA MAYORÍA	66	66	0
RECIBIDOS POR LA MINORÍA	1	1	0
NO ESPECIFICADO	3	3	0
CON CERTIFICADOS PARCELARIOS	74	74	0
RECIBIDOS POR LA MAYORÍA	65	65	0
RECIBIDOS POR LA MINORÍA	5	5	0
NO ESPECIFICADO	4	4	0

(Continúa)

**PROPIEDADES SOCIALES CERTIFICADAS POR EL PROGRAMA DE CERTIFICACIÓN  
DE DERECHOS EJIDALES POR TIPO DE DOCUMENTACIÓN OBTENIDA  
Y PROPORCIÓN DE BENEFICIARIOS SEGÚN TIPO DE PROPIEDAD  
Año censal 2001**

CUADRO 9.13

TIPO DE DOCUMENTACIÓN OBTENIDA PROPORCIÓN DE BENEFICIARIOS	TOTAL	EJIDOS	COMUNIDADES AGRARIAS
CON CERTIFICADOS DE USO COMÚN	87	87	0
RECIBIDOS POR LA MAYORÍA	83	83	0
RECIBIDOS POR LA MINORÍA	0	0	0
NO ESPECIFICADO	4	4	0

a/ Se refiere al total de propiedades certificadas y no a la suma en sentido vertical, debido a que una misma propiedad social medida puede obtener más de un título a la vez.

FUENTE: INEGI. Resultados del VIII Censo Ejidal 2001. Disco Compacto.

**PRODUCTO INTERNO BRUTO POR GRAN  
DIVISIÓN DE ACTIVIDAD ECONÓMICA  
De 1993 a 2003  
(Miles de pesos a precios de 1993)**

CUADRO 9.14  
(1ª Parte)

GRAN DIVISIÓN	1993	1994	1995	1996	1997
<b>TOTAL</b>	<b>6 172 965</b>	<b>6 363 069</b>	<b>6 324 954</b>	<b>6 890 054</b>	<b>7 169 884</b>
AGROPECUARIO, SILVICULTURA Y PESCA	554 294	527 062	598 532	642 868	682 847
MINERÍA	204 090	202 929	204 675	237 118	199 983
INDUSTRIA MANUFACTURERA	187 699	192 293	189 636	222 045	253 842
CONSTRUCCIÓN	289 667	284 923	216 822	279 477	324 317
ELECTRICIDAD, GAS Y AGUA	165 089	173 873	181 078	211 845	219 828
COMERCIO, RESTAURANTES Y HOTELES	1 312 959	1 403 850	1 278 051	1 394 432	1 402 941
TRANSPORTE, ALMACENAJE Y COMUNICACIONES	610 951	628 051	641 296	664 932	695 926

(Continúa)

**PRODUCTO INTERNO BRUTO POR GRAN  
DIVISIÓN DE ACTIVIDAD ECONÓMICA  
De 1993 a 2003**

(Miles de pesos a precios de 1993)

CUADRO 9.14  
(1ª Parte)

GRAN DIVISIÓN	1993	1994	1995	1996	1997
SERVICIOS FINANCIEROS, SEGUROS, ACTIVIDADES INMOBILIARIAS Y DE ALQUILER	1 569 072	1 660 771	1 733 842	1 814 408	1 885 956
SERVICIOS COMUNALES, SOCIALES Y PERSONALES	1 361 781	1 377 361	1 360 483	1 497 826	1 560 831
SERVICIOS BANCARIOS IMPUTADOS a/	- 82 637	- 88 044	- 79 462	- 74 894	- 56 587

**PRODUCTO INTERNO BRUTO POR GRAN  
DIVISIÓN DE ACTIVIDAD ECONÓMICA  
De 1993 a 2003**

(Miles de pesos a precios de 1993)

CUADRO 9.14  
(2ª Parte y última)

GRAN DIVISIÓN	1998	1999	2000	2001	2002 P/	2003 P/
<b>TOTAL</b>	<b>7 218 890</b>	<b>7 466 766</b>	<b>7 991 067</b>	<b>8 296 670</b>	<b>8 342 353</b>	<b>8 855 268</b>
AGROPECUARIO, SILVICULTURA Y PESCA	531 776	564 048	595 635	640 063	661 398	772 530
MINERÍA	230 982	219 951	312 968	255 494	183 560	173 313
INDUSTRIA MANUFACTURERA	284 592	303 698	340 199	341 843	341 347	341 246
CONSTRUCCIÓN	369 270	412 637	412 090	527 014	493 082	514 012
ELECTRICIDAD, GAS Y AGUA	222 937	254 831	267 096	286 477	276 774	276 079
COMERCIO, RESTAURANTES Y HOTELES	1 343 204	1 338 413	1 516 059	1 521 034	1 483 950	1 584 783
TRANSPORTE, ALMACENAJE Y COMUNICACIONES	664 185	696 725	769 382	816 645	843 876	897 244
SERVICIOS FINANCIEROS, SEGUROS, ACTIVIDADES INMOBILIARIAS Y DE ALQUILER	2 002 247	2 104 569	2 190 432	2 348 618	2 482 553	2 632 368
SERVICIOS COMUNALES, SOCIALES Y PERSONALES	1 642 831	1 639 879	1 644 122	1 626 447	1 648 605	1 732 515
SERVICIOS BANCARIOS IMPUTADOS a/	- 73 134	- 67 985	- 56 916	- 66 965	- 72 793	- 68 822

NOTA: La suma de los parciales puede no coincidir con el total debido al redondeo de las cifras.

a/ Con el propósito de no distorsionar las cuentas de producción del resto de los sectores, el monto de los servicios bancarios imputados se trata como una venta de una actividad ficticia, cuyo valor de producción resulta nulo, puesto que su consumo intermedio estaría integrado por el monto de dicha venta y un valor agregado negativo equivalente.

FUENTE: INEGI. *Banco de Información Económica*. Consulta en Internet el 2 de junio de 2005: [www.inegi.gob.mx](http://www.inegi.gob.mx)

**PRODUCTO INTERNO BRUTO POR GRAN  
DIVISIÓN DE ACTIVIDAD ECONÓMICA**

Gráfica 9.3

2003 P/  
(Porcentaje)

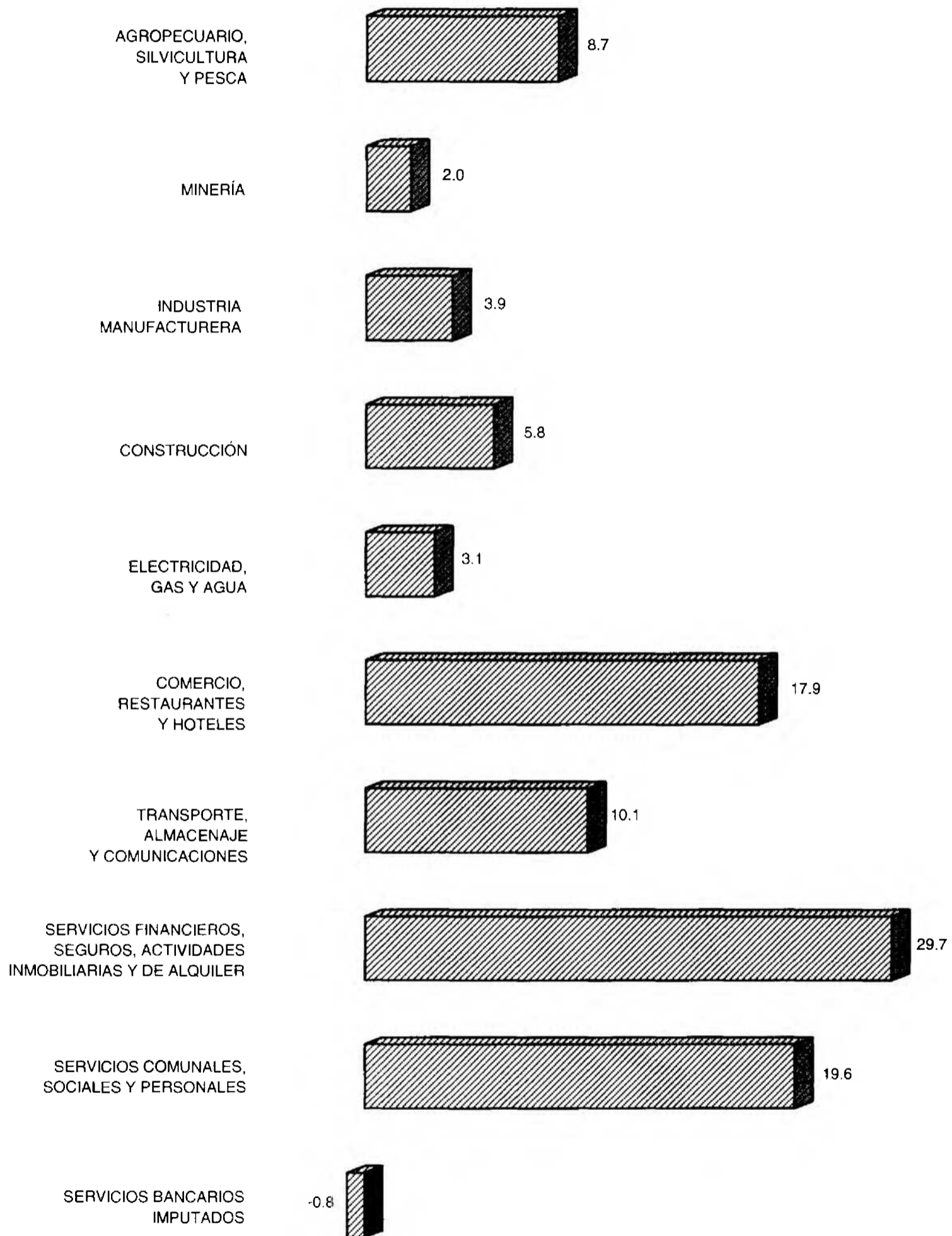

FUENTE: Cuadro 9.14



**PRODUCTO INTERNO BRUTO TOTAL  
Y VARIACIÓN ANUAL**  
De 1993 a 2003

Gráfica 9.4

*PRODUCTO INTERNO BRUTO TOTAL  
(Miles de pesos a precios de 1993)*

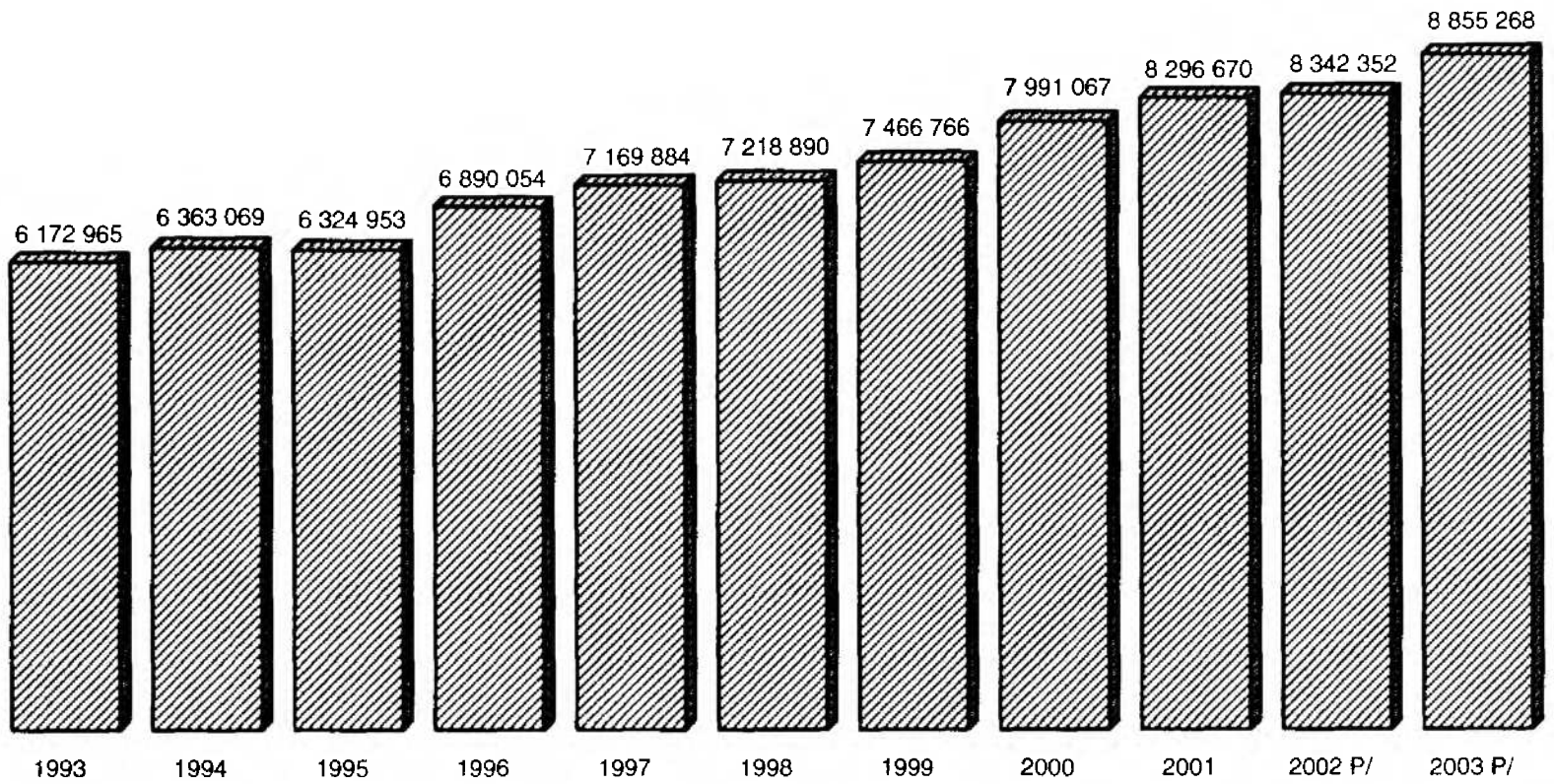

*VARIACIÓN ANUAL  
(Porcentaje)*

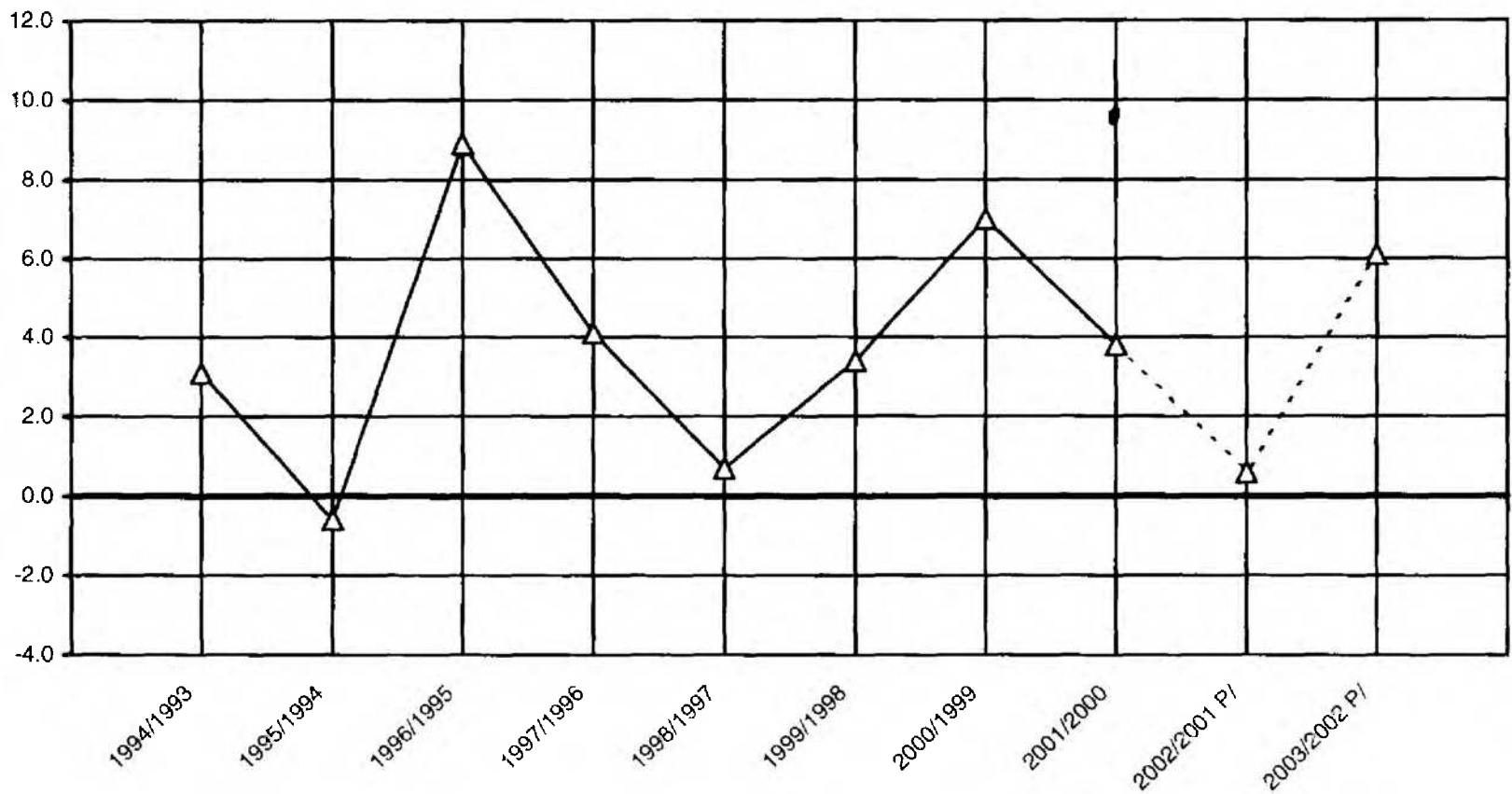

FUENTE: Cuadro 9.14

**PRODUCTO INTERNO BRUTO EN EL ESTADO Y NACIONAL,  
Y PARTICIPACIÓN RESPECTO AL TOTAL NACIONAL  
POR GRAN DIVISIÓN DE ACTIVIDAD ECONÓMICA  
1993 y 2003**

CUADRO 9.15

GRAN DIVISIÓN	1993			2003 P/		
	PRODUCTO INTERNO BRUTO EN EL ESTADO (Miles de pesos a precios de 1993)	PRODUCTO INTERNO BRUTO NACIONAL (Miles de pesos a precios de 1993)	PARTICIPACIÓN RESPECTO AL TOTAL NACIONAL (Porcentaje)	PRODUCTO INTERNO BRUTO EN EL ESTADO (Miles de pesos a precios de 1993)	PRODUCTO INTERNO BRUTO NACIONAL (Miles de pesos a precios de 1993)	PARTICIPACIÓN RESPECTO AL TOTAL NACIONAL (Porcentaje)
<b>TOTAL</b>	<b>6 172 965</b>	<b>1 155 132 189 R/</b>	<b>0.53</b>	<b>8 855 268</b>	<b>1 508 240 009</b>	<b>0.59</b>
AGROPECUARIO, SILVICULTURA Y PESCA	554 294	72 702 941	0.76	772 530	88 386 535	0.87
MINERÍA	204 090	16 257 510	1.26	173 313	20 207 731	0.86
INDUSTRIA MANUFACTURERA	187 699	219 934 044	0.09	341 246	299 127 488	0.11
CONSTRUCCIÓN	289 667	55 379 016	0.52	514 012	62 561 489	0.82
ELECTRICIDAD, GAS Y AGUA	165 089	18 326 503	0.90	276 079	27 511 080	1.00
COMERCIO, RESTAURANTES Y HOTELES	1 312 959	251 628 720	0.52	1 584 783	323 282 483	0.49
TRANSPORTE, ALMACENAJE Y COMUNICACIONES	610 951	107 480 072	0.57	897 244	183 640 078	0.49
SERVICIOS FINANCIEROS, SEGUROS, ACTIVIDADES INMOBILIARIAS Y DE ALQUILER	1 569 072	183 208 124	0.86	2 632 368	260 249 777	1.01
SERVICIOS COMUNALES, SOCIALES Y PERSONALES	1 361 781	263 921 957	0.52	1 732 515	294 700 582	0.59
SERVICIOS BANCARIOS IMPUTADOS a/	- 82 637	- 33 706 698	0.25	- 68 822	- 51 427 234	0.13

NOTA: La suma de los parciales puede no coincidir con el total debido al redondeo de las cifras.

a/ Con el propósito de no distorsionar las cuentas de producción del resto de los sectores, el monto de los servicios bancarios imputados se trata como una venta de una actividad ficticia, cuyo valor de producción resulta nulo, puesto que su consumo intermedio estaría integrado por el monto de dicha venta y un valor agregado negativo equivalente.

FUENTE: INEGI. Banco de Información Económica. Consulta en Internet el 2 de junio de 2005: [www.inegi.gob.mx](http://www.inegi.gob.mx)

**PRODUCTO INTERNO BRUTO DE LA INDUSTRIA  
MANUFACTURERA POR DIVISIÓN INDUSTRIAL**

CUADRO 9.16  
(1ª Parte)

De 1993 a 2003

(Miles de pesos a precios de 1993)

DIVISIÓN	1993	1994	1995	1996	1997	1998
<b>TOTAL</b>	<b>187 699</b>	<b>192 293</b>	<b>189 636</b>	<b>222 045</b>	<b>253 842</b>	<b>284 592</b>
PRODUCTOS ALIMENTICIOS, BEBIDAS Y TABACO	124 561	124 048	119 824	127 148	135 218	156 645
TEXTILES, PRENDAS DE VESTIR E INDUSTRIA DEL CUERO	13 361	13 691	18 160	36 431	53 153	51 522
INDUSTRIA DE LA MADERA Y PRODUCTOS DE MADERA	6 272	7 045	7 467	7 931	9 451	12 244
PAPEL, PRODUCTOS DE PAPEL, IMPRESIONES Y EDITORIALES	11 021	11 305	10 337	10 411	11 881	12 701
SUSTANCIAS QUÍMICAS, DERIVADOS DEL PETRÓLEO, PRODUCTOS DE CAUCHO Y PLÁSTICO	602	636	605	675	868	691
PRODUCTOS DE MINERALES NO METÁLICOS, EXCEPTUANDO DERIVADOS DEL PETRÓLEO Y CARBÓN	17 599	19 917	18 239	21 229	23 497	29 555
PRODUCTOS METÁLICOS, MAQUINARIA Y EQUIPO	13 884	15 232	14 608	17 709	19 132	20 462
OTRAS INDUSTRIAS MANUFACTURERAS	399	420	397	512	642	742

**PRODUCTO INTERNO BRUTO DE LA INDUSTRIA  
MANUFACTURERA POR DIVISIÓN INDUSTRIAL**

CUADRO 9.16  
(2ª Parte y última)

De 1993 a 2003

(Miles de pesos a precios de 1993)

DIVISIÓN	1999	2000	2001	2002 P/	2003 P/
<b>TOTAL</b>	<b>303 698</b>	<b>340 199</b>	<b>341 843</b>	<b>341 347</b>	<b>341 246</b>
PRODUCTOS ALIMENTICIOS, BEBIDAS Y TABACO	172 267	200 973	214 648	223 193	231 641
TEXTILES, PRENDAS DE VESTIR E INDUSTRIA DEL CUERO	49 528	47 161	33 015	20 345	12 476
INDUSTRIA DE LA MADERA Y PRODUCTOS DE MADERA	13 740	14 749	15 859	15 474	14 236
PAPEL, PRODUCTOS DE PAPEL, IMPRESIONES Y EDITORIALES	12 966	13 466	13 581	13 236	13 041
SUSTANCIAS QUÍMICAS, DERIVADOS DEL PETRÓLEO, PRODUCTOS DE CAUCHO Y PLÁSTICO	794	816	817	866	1 116
PRODUCTOS DE MINERALES NO METÁLICOS, EXCEPTUANDO DERIVADOS DEL PETRÓLEO Y CARBÓN	32 838	37 312	39 862	49 079	51 195

(Continúa)

**PRODUCTO INTERNO BRUTO DE LA INDUSTRIA  
MANUFACTURERA POR DIVISIÓN INDUSTRIAL  
De 1993 a 2003**

CUADRO 9.16  
(2ª Parte y última)

(Miles de pesos a precios de 1993)

DIVISIÓN	1999	2000	2001	2002 P/	2003 P/
PRODUCTOS METÁLICOS, MAQUINARIA Y EQUIPO	20 757	24 993	23 248	18 308	16 662
OTRAS INDUSTRIAS MANUFACTURERAS	808	730	814	845	879

NOTA: La suma de los parciales puede no coincidir con el total debido al redondeo de las cifras.

FUENTE: INEGI. Banco de Información Económica. Consulta en Internet el 2 de junio de 2005: www.inegi.gob.mx

**PRODUCTO INTERNO BRUTO DE LA INDUSTRIA MANUFACTURERA  
EN EL ESTADO Y NACIONAL, Y PARTICIPACIÓN RESPECTO  
AL TOTAL NACIONAL POR DIVISIÓN INDUSTRIAL  
1993 y 2003**

CUADRO 9.17

DIVISIÓN	1993			2003 P/		
	PRODUCTO INTERNO BRUTO DE LA INDUSTRIA MANUFAC- TURERA EN EL ESTADO (Miles de pesos a precios de 1993)	PRODUCTO INTERNO BRUTO DE LA INDUSTRIA MANUFAC- TURERA NACIONAL (Miles de pesos a precios de 1993)	PARTICI- PACIÓN RESPECTO AL TOTAL NACIONAL (Porcentaje)	PRODUCTO INTERNO BRUTO DE LA INDUSTRIA MANUFAC- TURERA EN EL ESTADO (Miles de pesos a precios de 1993)	PRODUCTO INTERNO BRUTO DE LA INDUSTRIA MANUFAC- TURERA NACIONAL (Miles de pesos a precios de 1993)	PARTICI- PACIÓN RESPECTO AL TOTAL NACIONAL (Porcentaje)
<b>TOTAL</b>	<b>187 699</b>	<b>219 934 044</b>	<b>0.09</b>	<b>341 246</b>	<b>299 127 488</b>	<b>0.11</b>
PRODUCTOS ALIMENTICIOS, BEBIDAS Y TABACO	124 561	59 297 072	0.21	231 641	79 886 405	0.29
TEXTILES, PRENDAS DE VESTIR E INDUSTRIA DEL CUERO	13 361	19 256 816	0.07	12 476	21 114 048	0.06
INDUSTRIA DE LA MADERA Y PRODUCTOS DE MADERA	6 272	7 144 970	0.09	14 236	7 241 608	0.10
PAPEL, PRODUCTOS DE PAPEL, IMPRESIONES Y EDITORIALES	11 021	11 329 797	0.10	13 041	13 055 986	0.10
SUSTANCIAS QUÍMICAS, DERIVADOS DEL PETRÓLEO, PRODUCTOS DE CAUCHO Y PLÁSTICO	602	35 075 177	0.00	1 116	44 667 632	0.00
PRODUCTOS DE MINERALES NO METÁLICOS, EXCEPTUANDO DERIVADOS DEL PETRÓLEO Y CARBÓN	17 599	17 557 131	0.10	51 195	21 119 494	0.24
INDUSTRIAS METÁLICAS BÁSICAS	0	9 707 089	0.00	0	14 907 842	0.00
PRODUCTOS METÁLICOS, MAQUINARIA Y EQUIPO	13 884	54 000 744	0.03	16 662	88 380 732	0.02
OTRAS INDUSTRIAS MANUFACTURERAS	399	6 565 248	0.01	879	8 753 741	0.01

FUENTE: INEGI. Banco de Información Económica. Consulta en Internet el 2 de junio de 2005: www.inegi.gob.mx

**PRODUCTO INTERNO BRUTO DE LA INDUSTRIA  
MANUFACTURERA POR DIVISION INDUSTRIAL**

Gráfica 9.5

2003 P/  
(Porcentaje)

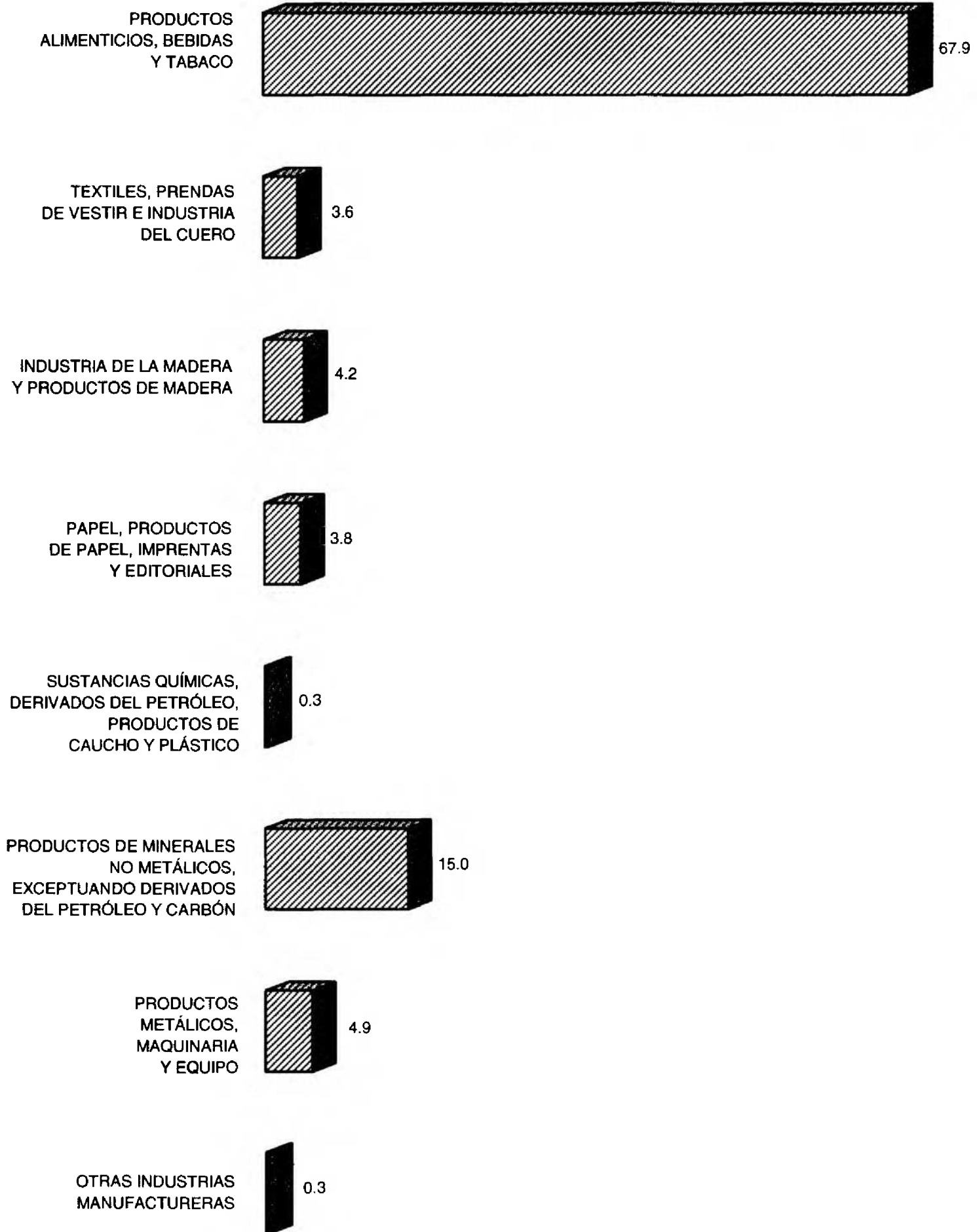

FUENTE: Cuadro 9.17

**PRODUCTO INTERNO BRUTO DE LA INDUSTRIA  
MANUFACTURERA Y VARIACIÓN ANUAL  
De 1993 a 2003**

Gráfica 9.6

*PRODUCTO INTERNO BRUTO DE LA INDUSTRIA MANUFACTURERA  
(Miles de pesos a precios de 1993)*

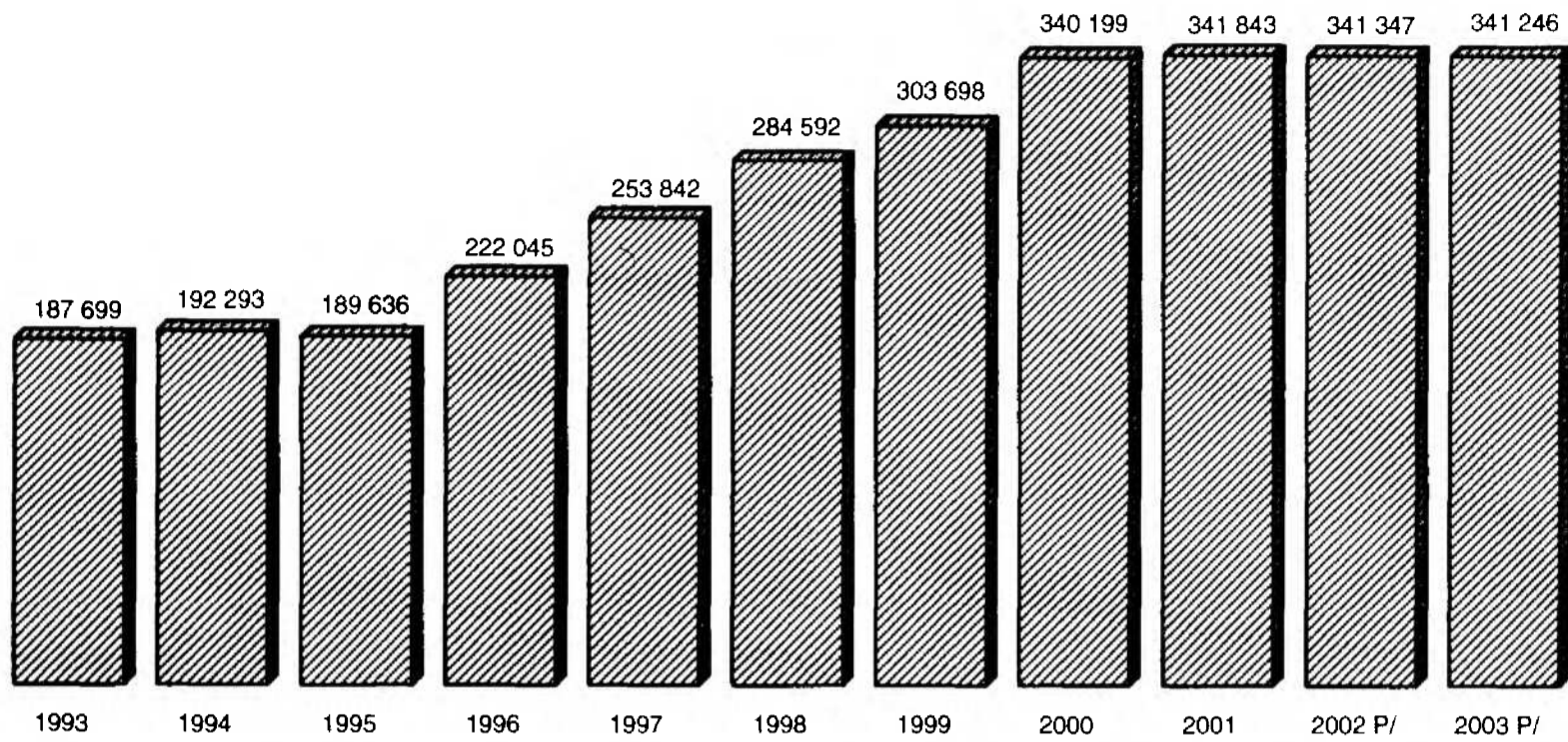

*VARIACIÓN ANUAL  
(Porcentaje)*

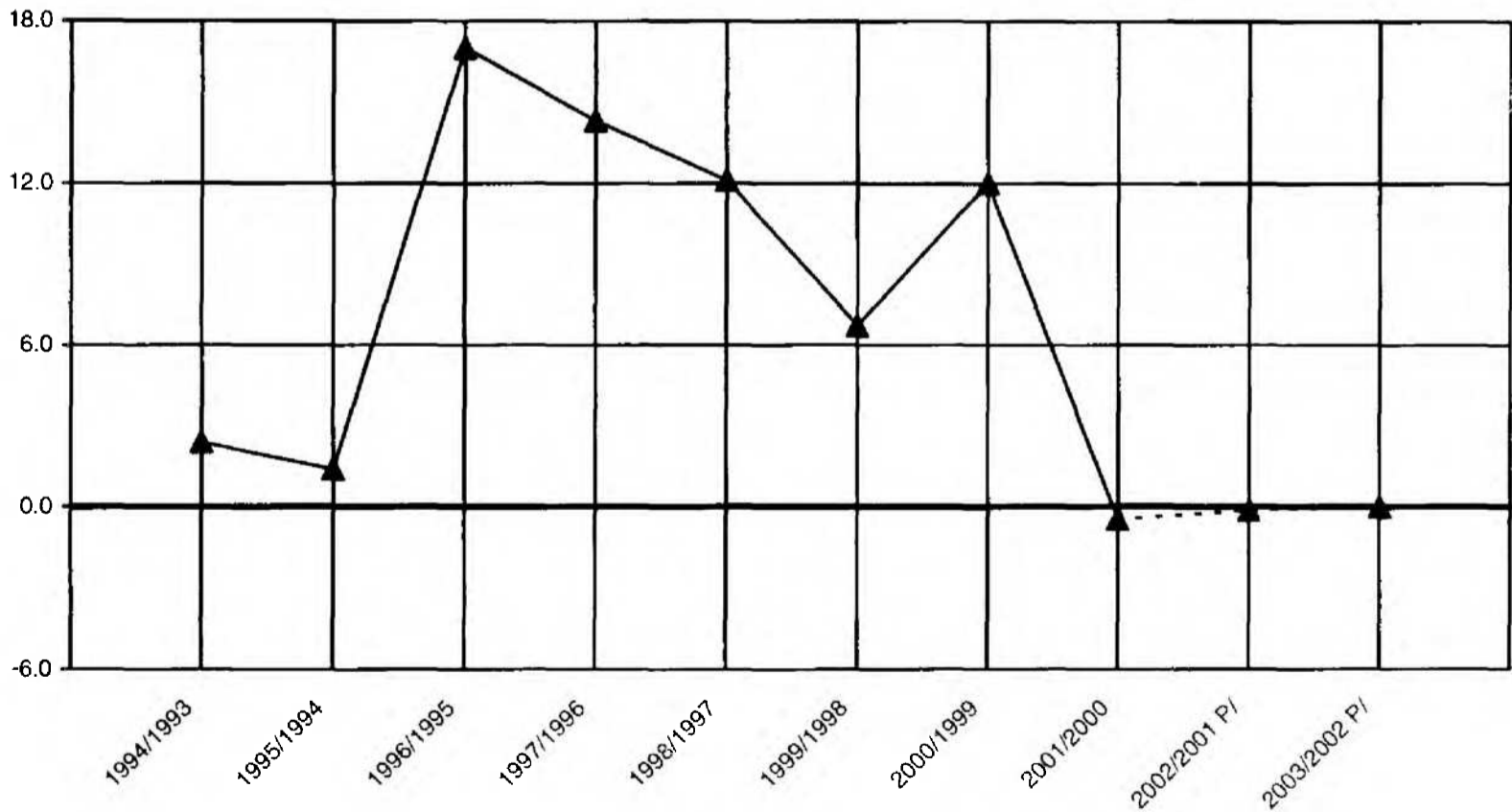

FUENTE: Cuadro 9.17

**ÍNDICES DE VOLUMEN FÍSICO POR GRAN  
DIVISIÓN DE ACTIVIDAD ECONÓMICA**

CUADRO 9.18

De 1993 a 2003

(Base 1993 = 100)

GRAN DIVISIÓN	1993	1994	1995	1996	1997	1998	1999	2000	2001	2002 P/	2003 P/
<b>TOTAL</b>	<b>100.00</b>	<b>103.08</b>	<b>102.46</b>	<b>111.62</b>	<b>116.15</b>	<b>116.94</b>	<b>120.96</b>	<b>129.45</b>	<b>134.40</b>	<b>135.14</b>	<b>143.45</b>
AGROPECUARIO, SILVICULTURA Y PESCA	100.00	95.09	107.98	115.98	123.19	95.94	101.76	107.46	115.47	119.32	139.37
MINERÍA	100.00	99.43	100.29	116.18	97.99	113.18	107.77	153.35	125.19	89.94	84.92
INDUSTRIA MANUFACTURERA	100.00	102.45	101.03	118.30	135.24	151.62	161.80	181.25	182.12	181.86	181.80
PRODUCTOS ALIMENTICIOS, BEBIDAS Y TABACO	100.00	99.59	96.20	102.08	108.56	125.76	138.30	161.34	172.32	179.18	185.97
TEXTILES, PRENDAS DE VESTIR E INDUSTRIA DEL CUERO	100.00	102.47	135.91	272.67	397.82	385.84	370.69	352.97	247.09	152.27	93.38
INDUSTRIA DE LA MADERA Y PRODUCTOS DE MADERA	100.00	112.34	119.06	126.45	150.69	195.22	219.07	235.17	252.86	246.73	226.99
PAPEL, PRODUCTOS DE PAPEL, IMPRENTAS Y EDITORIALES	100.00	102.57	93.79	94.46	107.80	115.24	117.65	122.18	123.22	120.10	118.33
SUSTANCIAS QUÍMICAS, DERIVADOS DEL PETRÓLEO, PRODUCTOS DE CAUCHO	100.00	105.67	100.55	112.08	144.23	114.85	131.90	135.54	135.70	143.91	185.39
PRODUCTOS DE MINERALES NO METÁLICOS, EXCEPTUANDO DERIVADOS	100.00	113.17	103.64	120.62	133.52	167.94	186.59	212.01	226.50	278.88	290.90
PRODUCTOS METÁLICOS, MAQUINARIA Y EQUIPO	100.00	109.71	105.21	127.55	137.80	147.38	149.50	180.01	163.45	131.86	120.01
OTRAS INDUSTRIAS MANUFACTURERAS	100.00	105.25	99.42	128.28	160.71	185.83	202.47	182.99	203.85	211.68	220.10
CONSTRUCCIÓN	100.00	98.36	74.85	96.48	111.96	127.48	142.45	142.26	181.94	170.22	177.45
ELECTRICIDAD, GAS Y AGUA	100.00	105.32	109.68	128.32	133.16	135.04	154.36	161.79	173.53	167.65	167.23
COMERCIO, RESTAURANTES Y HOTELES	100.00	106.92	97.34	106.21	106.85	102.30	101.94	115.47	115.85	113.02	120.70
TRANSPORTE, ALMACENAJE Y COMUNICACIONES	100.00	102.80	104.97	108.84	113.91	108.71	114.04	125.93	133.67	138.13	146.86
SERVICIOS FINANCIEROS, SEGUROS, ACTIVIDADES INMOBILIARIAS Y DE ALQUILER	100.00	105.84	110.50	115.64	120.20	127.61	134.13	139.60	149.68	158.22	167.77
SERVICIOS COMUNALES, SOCIALES	100.00	101.14	99.90	109.99	114.62	120.64	120.42	120.73	119.44	121.06	127.22
SERVICIOS BANCARIOS IMPUTADOS	100.00	106.54	96.16	90.63	68.48	88.50	82.27	68.87	81.04	88.09	83.28

NOTA: El índice de volumen físico se obtuvo dividiendo los pesos constantes del Producto Interno Bruto del año de estudio entre los pesos constantes del año base, multiplicando el resultado por cien.

FUENTE: INEGI. *Banco de Información Económica*. Consulta en Internet el 2 de junio de 2005: [www.inegi.gob.mx](http://www.inegi.gob.mx)

**CARACTERÍSTICAS SELECCIONADAS DE LAS UNIDADES  
ECONÓMICAS POR SECTOR DE ACTIVIDAD**

2003 *a/*

CUADRO 9.19  
(1ª Parte)

SECTOR	UNIDADES ECONÓMICAS <i>b/</i>	PERSONAL OCUPADO PROMEDIO DEPENDIENTE DE LA RAZÓN SOCIAL	PERSONAL REMUNERADO PROMEDIO DEPENDIENTE DE LA RAZÓN SOCIAL	PERSONAL OCUPADO PROMEDIO NO DEPENDIENTE DE LA RAZÓN SOCIAL
<b>TOTAL <i>c/</i></b>	<b>16 905</b>	<b>84 013</b>	<b>60 479</b>	<b>8 211</b>
AGRICULTURA, GANADERÍA, APROVECHAMIENTO FORESTAL, PESCA Y CAZA <i>d/</i>	856	5 951	3 024	597
MINERÍA	C	1 066	1 028	4
ELECTRICIDAD, AGUA Y SUMINISTRO DE GAS POR DUCTOS AL CONSUMIDOR FINAL	C	2 386	2 386	0
CONSTRUCCIÓN	161	4 948	4 857	194
INDUSTRIAS MANUFACTURERAS	1 324	7 611	5 625	149
COMERCIO AL POR MAYOR	399	4 912	4 573	524
COMERCIO AL POR MENOR	7 465	23 805	14 227	1 747
TRANSPORTES, CORREOS Y ALMACENAMIENTO <i>e/</i>	756	4 826	3 813	316
INFORMACIÓN EN MEDIOS MASIVOS	60	609	574	67
SERVICIOS FINANCIEROS Y DE SEGUROS	61	155	93	7
SERVICIOS INMOBILIARIOS Y DE ALQUILER DE BIENES MUEBLES E INTANGIBLES	422	1 325	868	185
SERVICIOS PROFESIONALES, CIENTÍFICOS Y TÉCNICOS	411	1 614	1 156	129
DIRECCIÓN DE CORPORATIVOS Y EMPRESAS	0	0	0	0
SERVICIOS DE APOYO A LOS NEGOCIOS Y MANEJO DE DESECHOS Y SERVICIOS DE REMEDIACIÓN	248	4 012	3 749	133
SERVICIOS EDUCATIVOS	122	1 679	1 555	127
SERVICIOS DE SALUD Y DE ASISTENCIA SOCIAL	510	1 402	796	158
SERVICIOS DE ESPARCIMIENTO, CULTURALES Y DEPORTIVOS, Y OTROS SERVICIOS RECREATIVOS	139	524	384	304

(Continúa)



**CARACTERÍSTICAS SELECCIONADAS DE LAS UNIDADES  
ECONÓMICAS POR SECTOR DE ACTIVIDAD**

CUADRO 9.19  
(1ª Parte)

2003 a/

SECTOR	UNIDADES ECONÓMICAS b/	PERSONAL OCUPADO PROMEDIO DEPENDIENTE DE LA RAZÓN SOCIAL	PERSONAL REMUNERADO PROMEDIO DEPENDIENTE DE LA RAZÓN SOCIAL	PERSONAL OCUPADO PROMEDIO NO DEPENDIENTE DE LA RAZÓN SOCIAL
SERVICIOS DE ALOJAMIENTO TEMPORAL Y DE PREPARACIÓN DE ALIMENTOS Y BEBIDAS	1 551	11 607	9 550	3 380
OTROS SERVICIOS EXCEPTO ACTIVIDADES DEL GOBIERNO	2 420	5 581	2 221	190

**CARACTERÍSTICAS SELECCIONADAS DE LAS UNIDADES  
ECONÓMICAS POR SECTOR DE ACTIVIDAD**

CUADRO 9.19  
(2ª Parte y última)

2003 a/

SECTOR	REMUNE- RACIONES (Miles de pesos)	PRODUCCIÓN BRUTA TOTAL (Miles de pesos)	CONSUMO INTERMEDIO (Miles de pesos)	VALOR AGREGADO CENSAL BRUTO (Miles de pesos)
<b>TOTAL c/</b>	<b>3 718 722</b>	<b>21 216 172</b>	<b>9 905 336</b>	<b>11 310 806</b>
AGRICULTURA, GANADERÍA, APROVECHAMIENTO FORESTAL, PESCA Y CAZA d/	100 246	532 302	176 117	356 155
MINERÍA	245 847	1 057 907	329 417	728 490
ELECTRICIDAD, AGUA Y SUMINISTRO DE GAS POR DUCTOS AL CONSUMIDOR FINAL	350 361	2 849 100	1 337 682	1 511 418
CONSTRUCCIÓN	176 491	1 256 085	819 093	436 992
INDUSTRIAS MANUFACTURERAS	342 535	2 222 264	1 450 610	771 654
COMERCIO AL POR MAYOR	365 261	1 604 058	537 330	1 066 728
COMERCIO AL POR MENOR	659 765	3 622 788	1 002 609	2 620 179
TRANSPORTES, CORREOS Y ALMACENAMIENTO e/	287 494	1 850 864	914 347	936 517
INFORMACIÓN EN MEDIOS MASIVOS	49 514	387 467	217 630	169 837
SERVICIOS FINANCIEROS Y DE SEGUROS	10 057	78 664	36 730	41 934
SERVICIOS INMOBILIARIOS Y DE ALQUILER DE BIENES MUEBLES E INTANGIBLES	45 841	607 541	333 453	274 088

(Continúa)

**CARACTERÍSTICAS SELECCIONADAS DE LAS UNIDADES  
ECONÓMICAS POR SECTOR DE ACTIVIDAD**

CUADRO 9.19  
(2ª Parte y última)

2003 a/

SECTOR	REMUNE- RACIONES (Miles de pesos)	PRODUCCIÓN BRUTA TOTAL (Miles de pesos)	CONSUMO INTERMEDIO (Miles de pesos)	VALOR AGREGADO CENSAL BRUTO (Miles de pesos)
SERVICIOS PROFESIONALES, CIENTÍFICOS Y TÉCNICOS	64 718	266 697	109 719	156 978
DIRECCIÓN DE CORPORATIVOS Y EMPRESAS	0	0	0	0
SERVICIOS DE APOYO A LOS NEGOCIOS Y MANEJO DE DESECHOS Y SERVICIOS DE REMEDIACIÓN	245 433	634 075	241 048	393 027
SERVICIOS EDUCATIVOS	79 506	160 794	43 561	117 233
SERVICIOS DE SALUD Y DE ASISTENCIA SOCIAL	35 864	160 874	69 977	90 897
SERVICIOS DE ESPARCIMIENTO, CULTURALES Y DEPORTIVOS, Y OTROS SERVICIOS RECREATIVOS	23 551	281 021	232 734	48 287
SERVICIOS DE ALOJAMIENTO TEMPORAL Y DE PREPARACIÓN DE ALIMENTOS Y BEBIDAS	533 008	3 040 177	1 794 987	1 245 190
OTROS SERVICIOS EXCEPTO ACTIVIDADES DEL GOBIERNO	103 230	603 494	258 292	345 202

NOTA: La información censal que se presenta, se encuentra clasificada con base en el Sistema de Clasificación Industrial de América del Norte (SCIAN), y comprende únicamente lo que corresponde a áreas urbanas.

Para electricidad, construcción, transportes y servicios financieros, las actividades están referenciadas a la ubicación de la matriz o sede de la empresa, dada la unidad de observación considerada (empresa), lo cual no significa que la información reportada se refiera necesariamente a la entidad, ya que los datos corresponden al total de los establecimientos que tiene la empresa, incluyendo aquellos que se encuentren en otras entidades federativas.

a/ Los datos corresponden a las unidades que realizaron actividades económicas del 1 de enero al 31 de diciembre del año de referencia y que se encontraban operando durante el levantamiento en 2004, por lo que la información incluye aquellas que sólo trabajaron parcialmente durante ese período.

b/ Término genérico con el cual se denomina a todo tipo de unidades de observación del censo. Comprende tanto unidades productoras como auxiliares. Para conocer con mayor precisión la denominación de las unidades económicas utilizada para cada uno de los sectores, se sugiere consultar la metodología de los *Censos Económicos 2004*, disponible en la página del INEGI en Internet, misma que se cita en la fuente.

c/ Se excluyen los Servicios Públicos de los sectores de servicios.

d/ El nombre de este sector se describe conforme a lo establecido en el SCIAN, sin embargo, la información presentada comprende solamente lo que corresponde a las actividades de Pesca y Acuicultura animal, únicas de este sector que se captan a través de los Censos Económicos 2004.

e/ Excluye taxis.

FUENTE: INEGI. *Censos Económicos 2004*. Consulta en Internet el 20 de julio de 2005: [www.inegi.gob.mx](http://www.inegi.gob.mx)

**CARACTERÍSTICAS ECONÓMICAS SELECCIONADAS  
DE LOS SERVICIOS PRIVADOS NO FINANCIEROS  
POR SECTOR Y SUBSECTOR DE ACTIVIDAD**

**CUADRO 9.20  
(1ª Parte)**

2003 a/

SECTOR SUBSECTOR	UNIDADES ECONÓMICAS b/	PERSONAL OCUPADO PROMEDIO DEPENDIENTE DE LA RAZÓN SOCIAL	PERSONAL REMUNERADO PROMEDIO DEPENDIENTE DE LA RAZÓN SOCIAL	PERSONAL OCUPADO PROMEDIO NO DEPENDIENTE DE LA RAZÓN SOCIAL
<b>TOTAL</b>	<b>5 883</b>	<b>28 353</b>	<b>20 853</b>	<b>4 673</b>
INFORMACIÓN EN MEDIOS MASIVOS	60	609	574	67
EDICIÓN DE PUBLICACIONES DE SOFTWARE	20	217	200	15
INDUSTRIA FÍLMICA Y DEL VIDEO, E INDUSTRIA DEL SONIDO	C	53	45	15
RADIO Y TELEVISIÓN, EXCEPTO A TRAVÉS DE INTERNET	17	57	57	30
CREACIÓN Y DIFUSIÓN DE CONTENIDO EXCLUSIVAMENTE A TRAVÉS DE INTERNET	0	0	0	0
OTRAS TELECOMUNICACIONES	14	268	259	7
PROVEEDORES DE ACCESO A INTERNET, SERVICIOS DE BÚSQUEDA EN LA RED Y SERVICIOS DE PROCESAMIENTO DE INFORMACIÓN	C	14	13	0
OTROS SERVICIOS DE INFORMACIÓN	0	0	0	0
SERVICIOS INMOBILIARIOS Y DE ALQUILER DE BIENES MUEBLES E INTANGIBLES	422	1 325	868	185
SERVICIOS INMOBILIARIOS	236	629	386	144
SERVICIOS DE ALQUILER DE BIENES MUEBLES	186	696	482	41
SERVICIOS DE ALQUILER DE MARCAS REGISTRADAS, PATENTES Y FRANQUICIAS	0	0	0	0
SERVICIOS PROFESIONALES, CIENTÍFICOS Y TÉCNICOS	411	1 614	1 156	129
SERVICIOS PROFESIONALES, CIENTÍFICOS Y TÉCNICOS	411	1 614	1 156	129
DIRECCIÓN DE CORPORATIVOS Y EMPRESAS	0	0	0	0
DIRECCIÓN DE CORPORATIVOS Y EMPRESAS	0	0	0	0

(Continúa)

**CARACTERÍSTICAS ECONÓMICAS SELECCIONADAS  
DE LOS SERVICIOS PRIVADOS NO FINANCIEROS  
POR SECTOR Y SUBSECTOR DE ACTIVIDAD  
2003 a/**

CUADRO 9.20  
(1ª Parte)

SECTOR SUBSECTOR	UNIDADES ECONÓMICAS b/	PERSONAL OCUPADO PROMEDIO DEPENDIENTE DE LA RAZÓN SOCIAL	PERSONAL REMUNERADO PROMEDIO DEPENDIENTE DE LA RAZÓN SOCIAL	PERSONAL OCUPADO PROMEDIO NO DEPENDIENTE DE LA RAZÓN SOCIAL
SERVICIOS DE APOYO A LOS NEGOCIOS Y MANEJO DE DESECHOS Y SERVICIOS DE REMEDIACIÓN	248	4 012	3 749	133
SERVICIOS DE APOYO A LOS NEGOCIOS	248	4 012	3 749	133
MANEJO DE DESECHOS Y SERVICIOS DE REMEDIACIÓN	0	0	0	0
SERVICIOS EDUCATIVOS	122	1 679	1 555	127
SERVICIOS EDUCATIVOS	122	1 679	1 555	127
SERVICIOS DE SALUD Y DE ASISTENCIA SOCIAL	510	1 402	796	158
SERVICIOS MÉDICOS DE CONSULTA EXTERNA Y SERVICIOS RELACIONADOS	427	796	368	62
HOSPITALES	22	147	133	87
RESIDENCIAS DE ASISTENCIA SOCIAL Y PARA EL CUIDADO DE LA SALUD	0	0	0	0
OTROS SERVICIOS DE ASISTENCIA SOCIAL	61	459	295	9
SERVICIOS DE ESPARCIMIENTO, CULTURALES Y DEPORTIVOS, Y OTROS SERVICIOS RECREATIVOS	139	524	384	304
SERVICIOS ARTÍSTICOS Y DEPORTIVOS, Y OTROS SERVICIOS RELACIONADOS	C	38	19	2
MUSEOS, SITIOS HISTÓRICOS, JARDINES BOTÁNICOS Y SIMILARES	C	4	3	0
SERVICIOS DE ENTRETENIMIENTO EN INSTALACIONES RECREATIVAS Y OTROS SERVICIOS RECREATIVOS	125	482	362	302
SERVICIOS DE ALOJAMIENTO TEMPORAL Y DE PREPARACIÓN DE ALIMENTOS Y BEBIDAS	1 551	11 607	9 550	3 380
SERVICIOS DE ALOJAMIENTO TEMPORAL	209	5 203	4 986	2 315
SERVICIOS DE PREPARACIÓN DE ALIMENTOS Y BEBIDAS	1 342	6 404	4 564	1 065

(Continúa)

**CARACTERÍSTICAS ECONÓMICAS SELECCIONADAS  
DE LOS SERVICIOS PRIVADOS NO FINANCIEROS  
POR SECTOR Y SUBSECTOR DE ACTIVIDAD  
2003 a/**

CUADRO 9.20  
(1ª Parte)

SECTOR SUBSECTOR	UNIDADES ECONÓMICAS b/	PERSONAL OCUPADO PROMEDIO DEPENDIENTE DE LA RAZÓN SOCIAL	PERSONAL REMUNERADO PROMEDIO DEPENDIENTE DE LA RAZÓN SOCIAL	PERSONAL OCUPADO PROMEDIO NO DEPENDIENTE DE LA RAZÓN SOCIAL
OTROS SERVICIOS EXCEPTO ACTIVIDADES DEL GOBIERNO	2 420	5 581	2 221	190
SERVICIOS DE REPARACIÓN Y MANTENIMIENTO	1 613	3 435	1 445	107
SERVICIOS PERSONALES	712	1 356	609	52
ASOCIACIONES Y ORGANIZACIONES	95	790	167	31

**CARACTERÍSTICAS ECONÓMICAS SELECCIONADAS  
DE LOS SERVICIOS PRIVADOS NO FINANCIEROS  
POR SECTOR Y SUBSECTOR DE ACTIVIDAD  
2003 a/**

CUADRO 9.20  
(2ª Parte y última)

SECTOR SUBSECTOR	REMUNE- RACIONES (Miles de pesos)	PRODUCCIÓN BRUTA TOTAL (Miles de pesos)	CONSUMO INTERMEDIO (Miles de pesos)	VALOR AGREGADO CENSAL BRUTO (Miles de pesos)
<b>TOTAL</b>	<b>1 180 665</b>	<b>6 142 140</b>	<b>3 301 401</b>	<b>2 840 739</b>
INFORMACIÓN EN MEDIOS MASIVOS	49 514	387 467	217 630	169 837
EDICIÓN DE PUBLICACIONES DE SOFTWARE, INDUSTRIA FÍLMICA Y DEL VIDEO, E INDUSTRIA DEL SONIDO	10 333	50 522	16 550	33 972
RADIO Y TELEVISIÓN, EXCEPTO A TRAVÉS DE INTERNET	2 055	28 898	26 052	2 846
RADIO Y TELEVISIÓN, EXCEPTO A TRAVÉS DE INTERNET	6 323	7 013	12 638	-5 625
CREACIÓN Y DIFUSIÓN DE CONTENIDO EXCLUSIVAMENTE A TRAVÉS DE INTERNET	0	0	0	0
OTRAS TELECOMUNICACIONES	29 715	299 246	161 926	137 320
PROVEEDORES DE ACCESO A INTERNET, SERVICIOS DE BÚSQUEDA EN LA RED Y SERVICIOS DE PROCESAMIENTO DE INFORMACIÓN	1 088	1 788	464	1 324
OTROS SERVICIOS DE INFORMACIÓN	0	0	0	0

(Continúa)

**CARACTERÍSTICAS ECONÓMICAS SELECCIONADAS  
DE LOS SERVICIOS PRIVADOS NO FINANCIEROS  
POR SECTOR Y SUBSECTOR DE ACTIVIDAD**

CUADRO 9.20  
(2ª Parte y última)

2003 a/

SECTOR SUBSECTOR	REMUNE- RACIONES (Miles de pesos)	PRODUCCIÓN BRUTA TOTAL (Miles de pesos)	CONSUMO INTERMEDIO (Miles de pesos)	VALOR AGREGADO CENSAL BRUTO (Miles de pesos)
SERVICIOS INMOBILIARIOS Y DE ALQUILER DE BIENES MUEBLES E INTANGIBLES	45 841	607 541	333 453	274 088
SERVICIOS INMOBILIARIOS	21 237	402 686	243 427	159 259
SERVICIOS DE ALQUILER DE BIENES MUEBLES	24 604	204 855	90 026	114 829
SERVICIOS DE ALQUILER DE MARCAS REGISTRADAS, PATENTES Y FRANQUICIAS	0	0	0	0
SERVICIOS PROFESIONALES, CIENTÍFICOS Y TÉCNICOS	64 718	266 697	109 719	156 978
SERVICIOS PROFESIONALES, CIENTÍFICOS Y TÉCNICOS	64 718	266 697	109 719	156 978
DIRECCIÓN DE CORPORATIVOS Y EMPRESAS	0	0	0	0
DIRECCIÓN DE CORPORATIVOS Y EMPRESAS	0	0	0	0
SERVICIOS DE APOYO A LOS NEGOCIOS Y MANEJO DE DESECHOS Y SERVICIOS DE REMEDIACIÓN	245 433	634 075	241 048	393 027
SERVICIOS DE APOYO A LOS NEGOCIOS	245 433	634 075	241 048	393 027
MANEJO DE DESECHOS Y SERVICIOS DE REMEDIACIÓN	0	0	0	0
SERVICIOS EDUCATIVOS	79 506	160 794	43 561	117 233
SERVICIOS EDUCATIVOS	79 506	160 794	43 561	117 233
SERVICIOS DE SALUD Y DE ASISTENCIA SOCIAL	35 864	160 874	69 977	90 897
SERVICIOS MÉDICOS DE CONSULTA EXTERNA Y SERVICIOS RELACIONADOS	14 034	113 053	48 451	64 602
HOSPITALES	9 421	24 553	13 003	11 550
RESIDENCIAS DE ASISTENCIA SOCIAL Y PARA EL CUIDADO DE LA SALUD	0	0	0	0
OTROS SERVICIOS DE ASISTENCIA SOCIAL	12 409	23 268	8 523	14 745

(Continúa)

**CARACTERÍSTICAS ECONÓMICAS SELECCIONADAS  
DE LOS SERVICIOS PRIVADOS NO FINANCIEROS  
POR SECTOR Y SUBSECTOR DE ACTIVIDAD  
2003 a/**

CUADRO 9.20  
(2ª Parte y última)

SECTOR SUBSECTOR	REMUNE- RACIONES (Miles de pesos)	PRODUCCIÓN BRUTA TOTAL (Miles de pesos)	CONSUMO INTERMEDIO (Miles de pesos)	VALOR AGREGADO CENSAL BRUTO (Miles de pesos)
SERVICIOS DE ESPARCIMIENTO, CULTURALES Y DEPORTIVOS, Y OTROS SERVICIOS RECREATIVOS	23 551	281 021	232 734	48 287
SERVICIOS ARTÍSTICOS Y DEPORTIVOS, Y OTROS SERVICIOS RELACIONADOS	1 613	6 139	1 465	4 674
MUSEOS, SITIOS HISTÓRICOS, JARDINES BOTÁNICOS Y SIMILARES	25	0	7	-7
SERVICIOS DE ENTRETENIMIENTO EN INSTALACIONES RECREATIVAS Y OTROS SERVICIOS RECREATIVOS	21 913	274 882	231 262	43 620
SERVICIOS DE ALOJAMIENTO TEMPORAL Y DE PREPARACIÓN DE ALIMENTOS Y BEBIDAS	533 008	3 040 177	1 794 987	1 245 190
SERVICIOS DE ALOJAMIENTO TEMPORAL	341 686	1 774 679	1 032 537	742 142
SERVICIOS DE PREPARACIÓN DE ALIMENTOS Y BEBIDAS	191 322	1 265 498	762 450	503 048
OTROS SERVICIOS EXCEPTO ACTIVIDADES DEL GOBIERNO	103 230	603 494	258 292	345 202
SERVICIOS DE REPARACIÓN Y MANTENIMIENTO	74 048	450 220	181 642	268 578
SERVICIOS PERSONALES	19 985	128 714	62 390	66 324
ASOCIACIONES Y ORGANIZACIONES	9 197	24 560	14 260	10 300

NOTA: La información censal que se presenta, se encuentra clasificada con base en el Sistema de Clasificación Industrial de América del Norte (SCIAN), y comprende únicamente lo que corresponde a áreas urbanas.

Se excluyen todos los servicios prestados por el gobierno, como por ejemplo educación y salud.

a/ Los datos corresponden a las unidades que realizaron actividades económicas del 1 de enero al 31 de diciembre del año de referencia, e incluye aquellas que sólo trabajaron parcialmente durante este periodo.

b/ Término genérico con el cual se denomina a todo tipo de unidades de observación del censo. Comprende tanto unidades productoras como auxiliares.

FUENTE: INEGI. *Censos Económicos 2004*. Consulta en Internet el 20 de julio de 2005: [www.inegi.gob.mx](http://www.inegi.gob.mx)

**SOCIEDADES MERCANTILES CONSTITUIDAS  
Y SU CAPITAL SOCIAL EXHIBIDO POR GIRO  
2004**

CUADRO 9.21

GIRO	SOCIEDADES MERCANTILES CONSTITUIDAS	CAPITAL SOCIAL EXHIBIDO (Miles de pesos)
<b>TOTAL</b>	<b>210</b>	<b>19 179.5</b>
AGRICULTURA	6	522.0
GANADERÍA	2	110.0
INDUSTRIA EXTRACTIVA	3	497.0
INDUSTRIA DE LA TRANSFORMACIÓN	30	6 468.0
TRANSPORTES	3	200.0
COMERCIO	166	11 382.5

FUENTE: H. XI Ayuntamientos de Comondú y La Paz. Dirección del Registro Público de la Propiedad y el Comercio.



## 10. Agricultura

---

10.1	Superficies Sembrada y Cosechada, Volumen y Valor de la Producción Agrícola por Tipo de Cultivo, Principales Cultivos y Municipio Año agrícola 2002/03	339
10.2	Superficies Sembrada y Cosechada, Volumen y Valor de la Producción Agrícola por Tipo de Cultivo y Principales Cultivos Año agrícola 2003/04	342
10.3	Superficies Sembrada y Cosechada, Volumen y Valor de la Producción Agrícola por Tipo de Cultivo Principales Cultivos y Municipio Año agrícola 2003/04	344
10.4	Superficies Sembrada y Cosechada, Volumen y Valor de la Producción Agrícola de los Cultivos Cíclicos por Ciclo Agrícola y Principales Cultivos Año agrícola 2003/04 (Hectáreas)	347
10.5	Superficie Fertilizada por Tipo de Cultivo y Principales Cultivos Año agrícola 2003/04 (Hectáreas)	348
10.6	Superficies Sembrada con Semilla Mejorada, con Asistencia Técnica y Atendida con Servicios de Sanidad Vegetal por Tipo de Cultivo y Principales Cultivos Año agrícola 2003/04 (Hectáreas)	349
10.7	Superficies Fertilizada, Sembrada con Semilla Mejorada, con Asistencia Técnica, Atendida con Servicios de Sanidad Vegetal y Mecanizada por Municipio Año agrícola 2003/04 (Hectáreas)	350
10.8	Superficie y Suma Asegurada, y Monto de las Primas Emitidas y Pagadas en la Actividad Agrícola por Tipo de Cultivo y Cultivo Año agrícola 2003/04	350

10.9	Monto del Crédito Otorgado a la Actividad Agrícola, Acreditados y Beneficiarios por Fuente de Financiamiento según Clase de Crédito Año agrícola 2003/04	351
10.10	Productores, Superficies y Monto Pagado por el PROCAMPO en la Actividad Agrícola por Municipio Año agrícola 2003/04	353
10.11	Inversión Pública Autorizada y Ejercida en la Actividad Agrícola por Nivel de Gobierno y Principales Programas 2004 (Miles de pesos)	353

## 10. AGRICULTURA

**SUPERFICIES SEMBRADA Y COSECHADA, VOLUMEN Y VALOR  
DE LA PRODUCCIÓN AGRÍCOLA POR TIPO DE CULTIVO,  
PRINCIPALES CULTIVOS Y MUNICIPIO  
Año agrícola 2002/03**

CUADRO 10.1

TIPO CULTIVO MUNICIPIO	SUPERFICIE SEMBRADA (Hectáreas)	SUPERFICIE COSECHADA (Hectáreas)	VOLUMEN (Toneladas)	VALOR (Miles de pesos)
<b>TOTAL</b>	<b>36 683.7</b>	<b>33 543.9</b>	<b>422 522.1</b>	<b>1 858 414.3</b>
CULTIVOS CÍCLICOS	26 087.5	24 752.4	315 645.7	1651 998.6
MAÍZ GRANO	5 160.0	4 893.0	30 202.0	46 406.8
CABOS, LOS	270.0	225.0	703.5	2 294.3
COMONDÚ	4 685.5	4 471.5	28 843.9	42 907.1
MULEGÉ	59.5	51.5	101.0	319.6
PAZ, LA	145.0	145.0	553.6	885.8
GARBANZO	4 459.5	4 379.5	5 717.5	29 159.3
COMONDÚ	4 459.5	4 379.5	5 717.5	29 159.3
FRÍJOL	4 324.6	4 110.1	5 977.4	40 376.8
CABOS, LOS	180.0	100.0	111.0	1 012.5
COMONDÚ	4 123.0	3 989.0	5 846.3	39 236.7
MULEGÉ	15.3	14.8	13.8	82.1
PAZ, LA	6.3	6.3	6.3	45.5
JITOMATE	2 897.0	2 707.4	125 670.3	763 614.8
CABOS, LOS	510.0	430.0	1 593.8	36 461.2
COMONDÚ	469.0	453.4	25 399.0	124 987.9
MULEGÉ	1 043.5	949.5	48 362.2	354 383.7
PAZ, LA	824.5	824.5	46 690.3	234 084.7
LORETO	50.0	50.0	3 625.0	13 697.3
TRIGO	2 644.5	2 644.5	16 326.8	21 224.8
COMONDÚ	2 644.5	2 644.5	16 326.8	21 224.8
CHILE	2 193.3	2 061.3	57 669.0	270 582.3
CABOS, LOS	25.0	8.0	50.5	412.3

(Continúa)

**SUPERFICIES SEMBRADA Y COSECHADA, VOLUMEN Y VALOR  
DE LA PRODUCCIÓN AGRÍCOLA POR TIPO DE CULTIVO,  
PRINCIPALES CULTIVOS Y MUNICIPIO  
Año agrícola 2002/03**

CUADRO 10.1

TIPO CULTIVO MUNICIPIO	SUPERFICIE SEMBRADA (Hectáreas)	SUPERFICIE COSECHADA (Hectáreas)	VOLUMEN (Toneladas)	VALOR (Miles de pesos)
COMONDÚ	623.0	549.5	14 201.0	64 110.0
MULEGÉ	380.0	338.5	7 981.5	46 598.0
PAZ, LA	1 165.3	1 165.3	35 436.0	159 462.0
ALBAHACA ORGÁNICA	810.8	710.8	3 856.4	166 488.4
CABOS, LOS	770.0	670.0	3 355.0	160 694.3
PAZ, LA	40.8	40.8	501.4	5 794.1
SORGO	731.5	723.5	4 935.0	5 804.8
COMONDÚ	718.0	710.0	4 881.0	5 734.6
PAZ, LA	13.5	13.5	54.0	70.2
MELÓN	237.3	220.3	3 936.7	17 009.1
CABOS, LOS	6.0	4.0	45.0	331.5
COMONDÚ	95.5	80.5	1 412.0	5 904.0
LORETO	42.0	42.0	480.0	2 160.0
MULEGÉ	3.0	3.0	16.1	81.6
PAZ, LA	90.8	90.8	1 983.6	8 532.0
RESTO DE CULTIVOS CÍCLICOS	2 629.0	2 302.0	61 354.6	291 331.5
CABOS, LOS	332.0	203.0	6 848.3	17 930.5
COMONDÚ	908.5	802.0	17 455.0	55 000.5
LORETO	133.5	114.5	3 380.5	15 294.8
MULEGÉ	720.6	648.1	23 695.8	173 864.7
PAZ, LA	534.4	534.4	9 975.0	29 241.0
CULTIVOS PERENNES	10 596.2 a/	8 791.5 b/	106 876.4	206 415.7
ALFALFA	3 905.5	3 850.0	68 887.2	71 503.7
COMONDÚ	3 100.0	3 100.0	63 021.2	63 021.2

(Continúa)

**SUPERFICIES SEMBRADA Y COSECHADA, VOLUMEN Y VALOR  
DE LA PRODUCCIÓN AGRÍCOLA POR TIPO DE CULTIVO,  
PRINCIPALES CULTIVOS Y MUNICIPIO**

CUADRO 10.1

Año agrícola 2002/03

TIPO CULTIVO MUNICIPIO	SUPERFICIE SEMBRADA (Hectáreas)	SUPERFICIE COSECHADA (Hectáreas)	VOLUMEN (Toneladas)	VALOR (Miles de pesos)
MULEGÉ	569.5	514.0	5 029.8	7 228.2
PAZ, LA	236.0	236.0	836.2	1 254.3
NARANJA	2 170.8	1 575.0	22 779.9	33 298.3
CABOS, LOS	49.0	0.0	0.0	0.0
COMONDÚ	1 873.0	1 415.4	21 832.0	31 656.4
MULEGÉ	114.8	44.8	457.9	1 151.9
PAZ, LA	134.0	114.8	490.0	490.0
ESPÁRRAGO	1 624.5	1 444.0	2 812.5	73 657.4
COMONDÚ	1 408.5	1 228.0	2 428.0	64 584.8
MULEGÉ	116.0	116.0	172.0	2 697.6
PAZ, LA	100.0	100.0	212.5	6 375.0
MANGO	864.8	401.0	2 836.5	9 456.4
CABOS, LOS	731.0	281.0	2 310.0	7 775.0
COMONDÚ	25.0	25.0	190.0	950.0
MULEGÉ	14.0	14.0	12.5	83.4
PAZ, LA	94.8	81.0	324.0	648.0
HIGO	361.5	268.0	139.7	2 324.4
COMONDÚ	70.0	0.0	0.0	0.0
MULEGÉ	291.5	268.0	139.7	2 324.4
RESTO DE CULTIVOS PERENNES	1 669.1	1 253.5	9 420.6	16 175.5
CABOS, LOS	154.0	36.0	448.0	1 835.0
COMONDÚ	596.0	596.0	4 217.0	5 668.5
MULEGÉ	373.6	127.2	215.2	2 053.3
PAZ, LA	545.5	494.3	4 540.4	6 618.7

a/ Se refiere a superficie plantada que comprende superficie plantada en el año agrícola de referencia, la plantada en desarrollo y la plantada en producción.

b/ Se refiere únicamente a la superficie plantada en producción.

FUENTE: SAGARPA. Servicio de Información y Estadística Agroalimentaria y Pesquera. *Anuario Estadístico de la Producción Agrícola por Municipios*. Consulta en Internet el 23 de mayo de 2005: [www.siap.sagarpa.gob.mx](http://www.siap.sagarpa.gob.mx)

**SUPERFICIES SEMBRADA Y COSECHADA, VOLUMEN Y VALOR  
DE LA PRODUCCIÓN AGRÍCOLA POR TIPO  
DE CULTIVO Y PRINCIPALES CULTIVOS  
Año agrícola 2003/04**

CUADRO 10.2

TIPO CULTIVO	SUPERFICIE SEMBRADA (Hectáreas)	SUPERFICIE COSECHADA (Hectáreas)	VOLUMEN (Toneladas)	VALOR (Miles de pesos)
<b>TOTAL</b>	<b>40 226.9</b>	<b>36 526.8</b>	<b>NA</b>	<b>2 114 687.7</b>
<b>CULTIVOS CÍCLICOS</b>	<b>29 207.3</b>	<b>27 079.0</b>	<b>NA</b>	<b>1 882 788.7</b>
MAÍZ GRANO	8 043.3	7 535.8	38 301.2	55 824.3
TRIGO	5 321.0	5 308.0	30 131.0	54 108.3
JITOMATE	3 616.8	3 251.3	113 450.1	874 712.6
FRÍJOL	3 589.5	3 114.5	3 658.0	24 478.2
CHILE	2 261.8	2 039.8	68 195.4	523 401.8
GARBANZO	2 178.0	2 178.0	3 043.0	33 428.0
SORGO	1 044.5	856.0	4 569.7	8 225.5
ALBAHACA ORGÁNICA	623.5	603.0	2 960.0	132 034.5
MELÓN	168.5	147.5	2 390.6	6 466.9
RESTO DE CULTIVOS CÍCLICOS	2 360.4	2 045.1	NA	170 108.6
<b>CULTIVOS PERENNES</b>	<b>11 019.6 a/</b>	<b>9 447.8 b/</b>	<b>NA</b>	<b>231 899.0</b>
ALFALFA	3 889.5	3 843.7	63 195.9	65 324.9
NARANJA	2 212.8	2 012.3	30 917.5	37 701.3
ESPARRAGO	1 576.0	1 063.0	1 065.4	32 627.2
MANGO	783.5	405.5	3 378.3	9 222.5
HIGO	340.5	268.0	221.7	5 372.4
RESTO DE CULTIVOS PERENNES	2 217.3	1 855.3	NA	81 650.7

NOTA: Desde el punto de vista estadístico, el año agrícola es el periodo que resulta de la adición del ciclo otoño-invierno con el ciclo primavera-verano, y el de los cultivos perennes. Conviene precisar que los ciclos agrícolas reciben el nombre de la estación del año en que se realizan las respectivas siembras, se desarrollan las plantas y se ejecutan las diversas labores de cultivo.

Por lo que respecta al año agrícola 2003/04, al ciclo otoño-invierno le correspondió una época de siembra que abarcó los meses de octubre de 2003, a febrero del año 2004, y una época de cosecha que se extendió aproximadamente desde el mes de enero del año 2004, hasta septiembre de ese mismo año.

De igual manera, el ciclo primavera-verano abarcó una época de siembra que comprendió los meses de marzo a abril del año 2004, y de cosechas desde septiembre del año 2004 hasta aproximadamente el mes de marzo de 2005.

La cosecha de los cultivos perennes en el año 2004, también quedó contabilizada en el año agrícola de referencia.

a/ Se refiere a superficie plantada que comprende: superficie plantada en el año agrícola de referencia, la plantada en desarrollo y la plantada en producción.

b/ Se refiere únicamente a la superficie plantada en producción.

FUENTE: Secretaría de Agricultura, Ganadería, Desarrollo Rural, Pesca y Alimentación, Delegación en el Estado. Subdelegación de Planeación y Desarrollo Rural.

**SUPERFICIES SEMBRADA Y COSECHADA, Y VALOR DE LA PRODUCCIÓN AGRÍCOLA POR PRINCIPALES CULTIVOS**  
**Año agrícola 2003/04**  
 (Porcentaje)

Gráfica 10.1

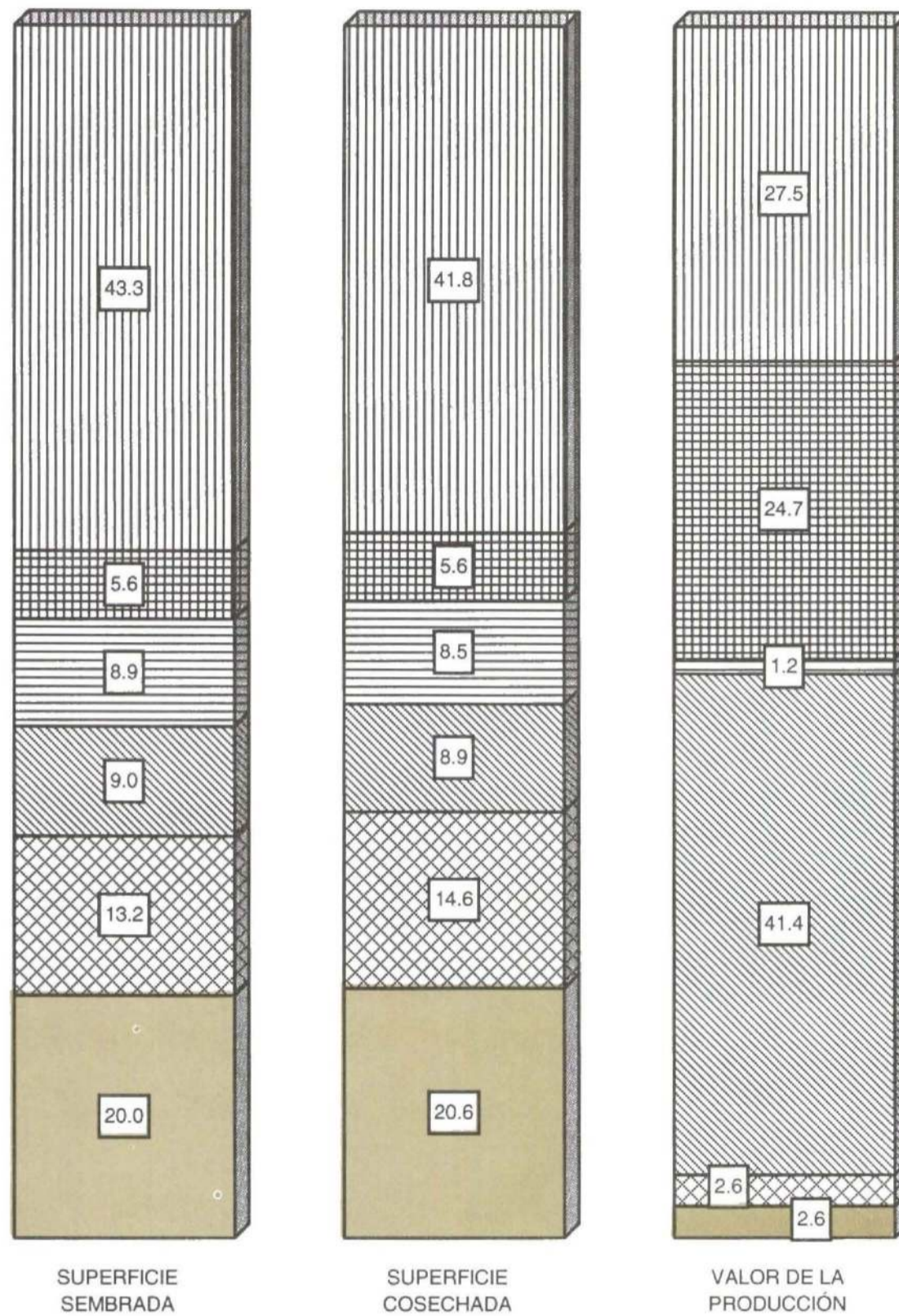

MAÍZ

TRIGO

JITOMATE

FRÍJOL

CHILE

RESTO DE CULTIVOS

NOTA: Se consideran principales cultivos, aquellos cíclicos o perennes que, con base en la superficie sembrada en el año agrícola de referencia, ocupan la mayor extensión en la entidad.

FUENTE: Cuadro 10.2

**SUPERFICIES SEMBRADA Y COSECHADA, VOLUMEN Y VALOR  
DE LA PRODUCCIÓN AGRÍCOLA POR TIPO DE CULTIVO  
PRINCIPALES CULTIVOS Y MUNICIPIO  
Año agrícola 2003/04**

CUADRO 10.3

TIPO CULTIVO MUNICIPIO	SUPERFICIE SEMBRADA (Hectáreas)	SUPERFICIE COSECHADA (Hectáreas)	VOLUMEN (Toneladas)	VALOR (Miles de pesos)
<b>TOTAL</b>	<b>40 226.9</b>	<b>36 526.8</b>	<b>NA</b>	<b>2 114 687.7</b>
<b>CULTIVOS CÍCLICOS</b>	<b>29 207.3</b>	<b>27 079.0</b>	<b>NA</b>	<b>1 882 788.7</b>
<b>MAÍZ GRANO</b>	<b>8 043.3</b>	<b>7 535.8</b>	<b>38 301.2</b>	<b>55 824.3</b>
CABOS, LOS	165.0	165.0	497.0	1 988.0
COMONDÚ	7 734.5	7 267.0	37 440.5	53 100.7
MULEGÉ	3.8	3.8	7.2	22.6
PAZ, LA	140.0	100.0	356.5	713.0
<b>TRIGO</b>	<b>5 321.0</b>	<b>5 308.0</b>	<b>30 131.0</b>	<b>54 108.3</b>
COMONDÚ	5 321.0	5 308.0	30 131.0	54 108.3
<b>JITOMATE</b>	<b>3 616.8</b>	<b>3 251.3</b>	<b>113 450.1</b>	<b>874 712.6</b>
CABOS, LOS	435.0	415.0	4 220.0	138 660.0
COMONDÚ	670.0	437.0	20 376.0	95 326.5
LORETO	42.5	31.5	477.5	936.2
MULEGÉ	1 332.3	1 307.3	31 964.2	379 958.1
PAZ, LA	1 137.0	1 060.5	56 412.4	259 831.8
<b>FRÍJOL</b>	<b>3 589.5</b>	<b>3 114.5</b>	<b>3 658.0</b>	<b>24 478.2</b>
CABOS, LOS	85.0	85.0	77.0	747.5
COMONDÚ	3 473.0	2 998.0	3 549.9	23 441.6
MULEGÉ	2.5	2.5	2.1	24.1
PAZ, LA	29.0	29.0	29.0	265.0
<b>CHILE</b>	<b>2 261.8</b>	<b>2 039.8</b>	<b>68 195.4</b>	<b>523 401.8</b>
COMONDÚ	811.0	684.0	13 872.0	76 390.5
MULEGÉ	318.0	263.5	10 849.9	153 268.8
PAZ, LA	1 132.8	1 092.3	43 473.5	293 742.5

(Continúa)



**SUPERFICIES SEMBRADA Y COSECHADA, VOLUMEN Y VALOR  
DE LA PRODUCCIÓN AGRÍCOLA POR TIPO DE CULTIVO  
PRINCIPALES CULTIVOS Y MUNICIPIO  
Año agrícola 2003/04**

CUADRO 10.3

TIPO CULTIVO MUNICIPIO	SUPERFICIE SEMBRADA (Hectáreas)	SUPERFICIE COSECHADA (Hectáreas)	VOLUMEN (Toneladas)	VALOR (Miles de pesos)
GARBANZO	2 178.0	2 178.0	3 043.0	33 428.0
COMONDÚ	2 163.0	2 163.0	3 028.0	33 308.0
PAZ, LA	15.0	15.0	15.0	120.0
SORGO	1 044.5	856.0	4 569.7	8 225.5
COMONDÚ	1 044.5	856.0	4 569.7	8 225.5
ALBAHACA ORGÁNICA	623.5	603.0	2 960.0	132 034.5
CABOS, LOS	570.0	560.0	2 410.0	126 800.0
PAZ, LA	53.5	43.0	550.0	5 234.5
MELÓN	168.5	147.5	2 390.6	6 466.9
CABOS, LOS	4.0	4.0	40.0	320.0
COMONDÚ	42.5	41.5	1 246.5	2 621.0
LORETO	21.0	21.0	233.6	914.4
PAZ, LA	101.0	81.0	870.5	2 611.5
RESTO DE CULTIVOS CÍCLICOS	2 360.4	2 045.1	NA	170 108.6
CABOS, LOS	216.0	215.0	5 976.6	16 211.1
COMONDÚ	966.0	825.0	20 441.6	83 757.7
LORETO	210.0	130.0	1 054.4	3 246.0
MULEGÉ	388.1	316.3	6 392.6	24 531.7
PAZ, LA	580.3	558.8	8 872.2	42 362.1
CULTIVOS PERENNES	11 019.6 a/	9 447.8 b/	NA	231 899.0
ALFALFA	3 889.5	3 843.7	63 195.9	65 324.9
COMONDÚ	3 178.0	3 178.0	57 138.0	57 138.0
MULEGÉ	482.0	436.2	4 428.4	5 742.7
PAZ, LA	229.5	229.5	1 629.5	2 444.2

(Continúa)

**SUPERFICIES SEMBRADA Y COSECHADA, VOLUMEN Y VALOR  
DE LA PRODUCCIÓN AGRÍCOLA POR TIPO DE CULTIVO  
PRINCIPALES CULTIVOS Y MUNICIPIO  
Año agrícola 2003/04**

CUADRO 10.3

TIPO CULTIVO MUNICIPIO	SUPERFICIE SEMBRADA (Hectáreas)	SUPERFICIE COSECHADA (Hectáreas)	VOLUMEN (Toneladas)	VALOR (Miles de pesos)
NARANJA	2 212.8	2 012.3	30 917.5	37 701.3
CABOS, LOS	99.0	99.0	1 176.1	5 880.6
COMONDÚ	1 891.2	1 712.0	28 427.0	29 439.0
MULEGÉ	98.8	89.8	617.5	1 684.8
PAZ, LA	123.8	111.5	696.9	696.9
ESPARRAGO	1 576.0	1 063.0	1 065.4	32 627.2
COMONDÚ	1 456.0	954.0	830.0	25 564.0
PAZ, LA	120.0	109.0	235.4	7 063.2
MANGO	783.5	405.5	3 378.3	9 222.5
CABOS, LOS	650.0	280.0	2 800.0	7 000.0
COMONDÚ	25.0	25.0	200.0	1 400.0
MULEGÉ	14.0	8.0	8.3	82.5
PAZ, LA	94.5	92.5	370.0	740.0
HIGO	340.5	268.0	221.7	5 372.4
COMONDÚ	60.0	0.0	0.0	0.0
MULEGÉ	280.5	268.0	221.7	5 372.4
RESTO DE CULTIVOS PERENNES	2 217.3	1 855.3	NA	81 650.7
CABOS, LOS	83.0	71.0	524.8	3 092.8
COMONDÚ	1 053.0	1 014.0	7 432.0	7 665.2
MULEGÉ	555.0	268.0	7 815.3	66 554.5
PAZ, LA	526.3	502.3	4 571.9	4 338.2

a/ Se refiere a superficie plantada que comprende: superficie plantada en el año agrícola de referencia, la plantada en desarrollo y la plantada en producción.

b/ Se refiere únicamente a la superficie plantada en producción.

FUENTE: Secretaría de Agricultura, Ganadería, Desarrollo Rural, Pesca y Alimentación, Delegación en el Estado. Subdelegación de Planeación y Desarrollo Rural.

**SUPERFICIES SEMBRADA Y COSECHADA, VOLUMEN Y VALOR DE LA PRODUCCIÓN AGRÍCOLA DE LOS CULTIVOS CÍCLICOS POR CICLO AGRÍCOLA Y PRINCIPALES CULTIVOS**

CUADRO 10.4

**Año agrícola 2003/04**

(Hectáreas)

CICLO CULTIVO	SUPERFICIE SEMBRADA (Hectáreas)	SUPERFICIE COSECHADA (Hectáreas)	VOLUMEN (Toneladas)	VALOR (Miles de pesos)
<b>TOTAL</b>	<b>29 207.3</b>	<b>27 079.0</b>	<b>NA</b>	<b>1 882 788.7</b>
OTOÑO-INVIERNO a/	20 053.7	18 268.7	NA	1 061 029.0
MAÍZ GRANO	5 036.8	4 577.8	20 044.3	27 721.1
TRIGO	5 321.0	5 308.0	30 131.0	54 108.3
JITOMATE	1 905.5	1 588.0	64 060.4	428 357.9
FRÍJOL	1 728.5	1 280.5	984.9	6 177.2
CHILE	1 521.8	1 356.3	47 472.0	323 088.8
GARBANZO	2 178.0	2 178.0	3 043.0	33 428.0
SORGO	375.0	227.5	677.0	1 218.6
ALBAHACA ORGÁNICA	401.0	380.5	2 060.0	89 770.5
MELÓN	118.5	98.5	1 201.6	3 566.9
RESTO DE CULTIVOS	1 467.6	1 273.6	NA	93 591.7
PRIMAVERA-VERANO b/	9 153.6	8 810.3	NA	821 759.7
MAÍZ GRANO	3 006.5	2 958.0	18 256.9	28 103.2
JITOMATE	1 711.3	1 663.3	49 389.7	446 354.7
FRÍJOL	1 861.0	1 834.0	2 673.1	18 301.0
CHILE	740.0	683.5	20 723.4	200 313.0
SORGO	669.5	628.5	3 892.7	7 006.9
ALBAHACA ORGÁNICA	222.5	222.5	900.0	42 264.0
MELÓN	50.0	49.0	1 189.0	2 900.0
RESTO DE CULTIVOS	892.8	771.5	NA	76 516.9

a/ Comprende en la siembra los meses de octubre de 2003 a febrero del 2004 y en la cosecha, de enero a septiembre del año 2004.

b/ Comprende en la siembra los meses de marzo a abril de 2004 y en la cosecha, de septiembre de 2004 a marzo de 2005.

FUENTE: Secretaría de Agricultura, Ganadería, Desarrollo Rural, Pesca y Alimentación, Delegación en el Estado. Unidad de Planeación.

**SUPERFICIE FERTILIZADA POR TIPO DE CULTIVO  
Y PRINCIPALES CULTIVOS ^{a/}**  
**Año agrícola 2003/04**  
 (Hectáreas)

CUADRO 10.5

TIPO CULTIVO	SUPERFICIE FERTILIZADA
<b>TOTAL</b>	<b>38 819.1</b>
<b>CULTIVOS CÍCLICOS</b>	<b>28 550.1</b>
MAÍZ GRANO	7 665.2
TRIGO	5 321.0
JITOMATE	3 616.8
FRÍJOL	3 471.0
CHILE	2 261.8
GARBANZO	2 178.0
SORGO	1 044.5
ALBAHACA ORGÁNICA	623.5
MELÓN	168.5
RESTO DE CULTIVOS	2 199.8
<b>CULTIVOS PERENNES</b>	<b>10 269.0</b>
ALFALFA	3 889.5
NARANJO	2 179.5
ESPÁRRAGO	1 576.0
MANGO	352.0
HIGO	274.0
RESTO DE CULTIVOS PERENNES	1 998.0

a/ Comprende la aplicación de abonos químicos y orgánicos.

FUENTE: Secretaría de Agricultura, Ganadería, Desarrollo Rural, Pesca y Alimentación, Delegación en el Estado. Subdelegación de Planeación y Desarrollo Rural.

**SUPERFICIES SEMBRADA CON SEMILLA MEJORADA, CON ASISTENCIA  
TÉCNICA Y ATENDIDA CON SERVICIOS DE SANIDAD VEGETAL  
POR TIPO DE CULTIVO Y PRINCIPALES CULTIVOS**

CUADRO 10.6

**Año agrícola 2003/04**

(Hectáreas)

TIPO CULTIVO	SUPERFICIE SEMBRADA CON SEMILLA MEJORADA	SUPERFICIE CON ASISTENCIA TÉCNICA a/	SUPERFICIE ATENDIDA CON SERVICIOS DE SANIDAD VEGETAL
<b>TOTAL</b>	<b>38 962.9</b>	<b>30 948.2</b>	<b>38 115.2</b>
CULTIVOS CÍCLICOS	28 633.8	23 179.1	27 173.5
MAÍZ GRANO	7 607.4	7 692.6	7 535.8
TRIGO	5 321.0	5 321.0	5 308.0
JITOMATE	3 616.8	1 243.5	3 276.3
FRÍJOL	3 498.0	3 421.8	3 114.5
CHILE	2 261.8	668.0	2 089.3
GARBANZO	2 178.0	2 178.0	2 178.0
SORGO	1 044.5	1 025.2	856.0
ALBAHACA ORGÁNICA	623.5	592.0	603.0
MELÓN	168.5	87.5	147.5
RESTO DE CULTIVOS CÍCLICOS	2 314.3	949.5	2 065.1
CULTIVOS PERENNES	10 329.1 b/	7 769.1	10 941.7
ALFALFA	3 889.5	3 010.0	3 843.7
NARANJA	2 172.6	1 909.0	2 204.7
ESPÁRRAGO	1 576.0	1 408.5	1 565.0
MANGO	760.8	650.0	781.5
HIGO	274.5	0.0	340.5
RESTO DE CULTIVOS PERENNES	1 655.7	791.6	2 206.3

a/ Se refiere a la asistencia técnica sin y con costo para el productor.

b/ Incluye la plantación de árboles injertados.

FUENTE: Secretaría de Agricultura, Ganadería, Desarrollo Rural, Pesca y Alimentación, Delegación en el Estado. Subdelegación de Planeación y Desarrollo Rural.

**SUPERFICIES FERTILIZADA, SEMBRADA CON SEMILLA MEJORADA,  
CON ASISTENCIA TÉCNICA, ATENDIDA CON SERVICIOS  
DE SANIDAD VEGETAL Y MECANIZADA POR MUNICIPIO**

CUADRO 10.7

**Año agrícola 2003/04**  
(Hectáreas)

MUNICIPIO	SUPERFICIE FERTILIZADA a/	SUPERFICIE SEMBRADA CON SEMILLA MEJORADA	SUPERFICIE CON ASISTENCIA TÉCNICA b/	SUPERFICIE ATENDIDA CON SERVICIOS DE SANIDAD VEGETAL	SUPERFICIE MECANIZADA
<b>ESTADO</b>	<b>38 819.1</b>	<b>38 962.9</b>	<b>30 948.2</b>	<b>38 115.2</b>	<b>35 141.6</b>
CABOS, LOS	1 586.8	2 270.0	1 063.0	2 269.0	1 475.0
COMONDÚ	29 631.2	28 930.7	25 197.2	28 327.4	26 859.5
LORETO	273.5	273.5	182.5	182.5	273.5
MULEGÉ	3 418.9	3 404.8	2 471.8	3 289.8	2 707.6
PAZ, LA	3 908.7	4 083.9	2 033.7	4 046.5	3 826.0

a/ Comprende la aplicación de abonos químicos y orgánicos.

b/ Se refiere a asistencia técnica sin y con costo para el productor.

FUENTE: Secretaría de Agricultura, Ganadería, Desarrollo Rural, Pesca y Alimentación, Delegación en el Estado. Subdelegación de Planeación y Desarrollo Rural.

**SUPERFICIE Y SUMA ASEGURADA, Y MONTO DE LAS PRIMAS EMITIDAS  
Y PAGADAS EN LA ACTIVIDAD AGRÍCOLA  
POR TIPO DE CULTIVO Y CULTIVO**

CUADRO 10.8

**Año agrícola 2003/04**

TIPO CULTIVO	SUPERFICIE ASEGURADA (Hectáreas)	SUMA ASEGURADA (Miles de pesos)	MONTO DE LAS PRIMAS EMITIDAS TOTALES a/ (Miles de pesos)	MONTO DE LAS PRIMAS PAGADAS POR EL PRODUCTOR (Miles de pesos)	MONTO DE LAS PRIMAS PAGADAS MEDIANTE SUBSIDIO DEL GOBIERNO FEDERAL (Miles de pesos)
<b>TOTAL</b>	<b>6 182</b>	<b>45 348</b>	<b>3 255</b>	<b>2 349</b>	<b>907</b>
CULTIVOS CÍCLICOS	6 182	45 348	3 255	2 349	907
CHILE	193	7 727	563	423	141
FRIJOL	25	150	5	3	1
GARBAZO	419	2 221	298	209	90

(Continúa)

**SUPERFICIE Y SUMA ASEGURADA, Y MONTO DE LAS PRIMAS EMITIDAS  
Y PAGADAS EN LA ACTIVIDAD AGRÍCOLA  
POR TIPO DE CULTIVO Y CULTIVO  
Año agrícola 2003/04**

CUADRO 10.8

TIPO CULTIVO	SUPERFICIE ASEGURADA (Hectáreas)	SUMA ASEGURADA (Miles de pesos)	MONTO DE LAS PRIMAS EMITIDAS TOTALES a/ (Miles de pesos)	MONTO DE LAS PRIMAS PAGADAS POR EL PRODUCTOR (Miles de pesos)	MONTO DE LAS PRIMAS PAGADAS MEDIANTE SUBSIDIO DEL GOBIERNO FEDERAL (Miles de pesos)
MAÍZ	813	5 096	315	220	94
SORGO	55	289	21	15	7
TOMATE	128	3 213	768	580	189
TRIGO	4 549	26 652	1 285	899	385
CULTIVOS PERENNES	0	0	0	0	0

NOTA: La información corresponde al Sistema Nacional de Aseguramiento al Medio Rural, conformado por las Compañías Privadas y los Fondos de Aseguramiento, quienes fungen como aseguradores directos, y en donde Agroasemex participa como reaseguradora y agencia de desarrollo, canalizando el subsidio del Gobierno Federal como apoyo a los productores que adquieren el seguro agropecuario.

a/ La suma de los importes pagados por el productor y el Gobierno Federal puede no coincidir con la prima total emitida, debido al redondeo de las cifras y a los ajustes en los pagos de subsidio de acuerdo con los porcentajes autorizados por el Gobierno Federal.

FUENTE: Agroasemex, S. A. Dirección de Fomento al Seguro Agropecuario; Gerencia de Evaluación y Supervisión.

**MONTO DEL CRÉDITO OTORGADO A LA ACTIVIDAD AGRÍCOLA,  
ACREDITADOS Y BENEFICIARIOS POR FUENTE  
DE FINANCIAMIENTO SEGÚN CLASE  
DE CRÉDITO  
Año agrícola 2003/04**

CUADRO 10.9

FUENTE DE FINANCIAMIENTO	TOTAL	AVÍO	REFACCIONARIO
<b>MONTO DEL CRÉDITO (Miles de pesos)</b>	<b>313 341</b>	<b>239 241</b>	<b>74 100</b>
BANCOMEXT	65 600	0	65 600
FINANCIERA RURAL	28 600	20 100	8 500
FIRA	190 800	190 800	0
FONDO DE AUTOFINANCIAMIENTO EL DORADO	4 830	4 830	0
FONDO DE CONVERSIÓN DEL VALLE DE SANTO DOMINGO	4 800	4 800	0
FONDO DE AUTOFINANCIAMIENTO UNIÓN DE EJIDOS DEL VALLE	16 140	16 140	0
FONAES	2 571	2 571	0

(Continúa)

**MONTO DEL CRÉDITO OTORGADO A LA ACTIVIDAD AGRÍCOLA,  
ACREDITADOS Y BENEFICIARIOS POR FUENTE  
DE FINANCIAMIENTO SEGÚN CLASE  
DE CRÉDITO  
Año agrícola 2003/04**

CUADRO 10.9

FUENTE DE FINANCIAMIENTO	TOTAL	AVÍO	REFACCIONARIO
<b>ACREDITADOS</b>	<b>1 232</b>	<b>1 232</b>	<b>0</b>
FINANCIERA RURAL	318	318	0
FIRA	644	644	0
FONDO DE CONVERSIÓN DEL VALLE DE SANTO DOMINGO	51	51	0
FONDO DE AUTOFINANCIAMIENTO EL DORADO	51	51	0
FONDO DE AUTOFINANCIAMIENTO UNIÓN DE EJIDOS DEL VALLE	147	147	0
FONAES	21	21	0
<b>BENEFICIARIOS</b>	<b>1 512</b>	<b>1 512</b>	<b>0</b>
FINANCIERA RURAL	463	463	0
FIRA	644	644	0
FONDO DE CONVERSIÓN DEL VALLE DE SANTO DOMINGO	51	51	0
FONDO DE AUTOFINANCIAMIENTO EL DORADO	51	51	0
FONDO DE AUTOFINANCIAMIENTO UNIÓN DE EJIDOS DEL VALLE	147	147	0
FONAES	156	156	0

FUENTE: Secretaría de Agricultura, Ganadería, Desarrollo Rural, Pesca y Alimentación, Delegación en el Estado. Subdelegación de Planeación y Desarrollo Rural.  
FONAES, Representación en el Estado.



**PRODUCTORES, SUPERFICIES Y MONTO PAGADO  
POR EL PROCAMPO EN LA ACTIVIDAD AGRÍCOLA  
POR MUNICIPIO  
Año agrícola 2003/04**

CUADRO 10.10

MUNICIPIO	PRODUCTORES SOLICITANTES	SUPERFICIE (Hectáreas)	PRODUCTORES RATIFICADOS	SUPERFICIE (Hectáreas)	PRODUCTORES BENEFICIADOS	SUPERFICIE (Hectáreas)	MONTO PAGADO (Miles de pesos)
<b>ESTADO</b>	<b>1 726</b>	<b>19 686.7</b>	<b>1 370</b>	<b>19 426.1</b>	<b>1 370</b>	<b>19 426.2</b>	<b>17 746.0</b>
CABOS, LOS	423	583.2	418	577.7	418	577.7	531.8
COMONDÚ	981	17 160.3	650	16 936.8	650	16 936.8	15 455.7
MULEGÉ	56	231.2	51	206.7	51	206.7	184.6
PAZ, LA	266	1 711.9	251	1 704.9	251	1 704.9	1 573.9

FUENTE: Secretaría de Agricultura, Ganadería, Desarrollo Rural, Pesca y Alimentación, Delegación en el Estado. Subdelegación de Planeación y Desarrollo Rural.

**INVERSIÓN PÚBLICA AUTORIZADA Y EJERCIDA EN LA ACTIVIDAD  
AGRÍCOLA POR NIVEL DE GOBIERNO  
Y PRINCIPALES PROGRAMAS  
2004  
(Miles de pesos)**

CUADRO 10.11

NIVEL DE GOBIERNO PROGRAMA	INVERSIÓN PÚBLICA AUTORIZADA	INVERSIÓN PÚBLICA EJERCIDA
<b>TOTAL</b>	<b>98 507.2</b>	<b>86 942.7</b>
FEDERAL	91 579.7	86 237.7
ALIANZA PARA EL CAMPO	31 750.1	31 750.1
FOMENTO A LA INVERSIÓN Y A LA CAPITALIZACIÓN	16 865.1	16 865.1
APOYO A LOS PROYECTOS DE INVERSIÓN RURAL (FOMENTO AGRÍCOLA)	4 138.6	4 138.6
SANIDAD VEGETAL	3 886.0	3 886.0
INVESTIGACIÓN Y TRANSFERENCIA TECNOLÓGICA	2 924.4	2 924.4
RESTO DE PROGRAMAS a/	3 936.0	3 936.0
APOYO A LA COMERCIALIZACIÓN	10 801.5	5 459.5
PROCAMPO CAPITALIZA	35 193.0	35 193.0

(Continúa)

**INVERSIÓN PÚBLICA AUTORIZADA Y EJERCIDA EN LA ACTIVIDAD  
AGRÍCOLA POR NIVEL DE GOBIERNO  
Y PRINCIPALES PROGRAMAS**

CUADRO 10.11

**2004**

(Miles de pesos)

NIVEL DE GOBIERNO PROGRAMA	INVERSIÓN PÚBLICA AUTORIZADA	INVERSIÓN PÚBLICA EJERCIDA
DIESEL AGROPECUARIO	11 324.1	11 324.1
FOMENTO A LOS AGRONEGOCIOS	1 945.0	1 945.0
PROGRAMA DE APOYO A PRODUCTORES PARA ACCEDER AL SISTEMA FINANCIERO RURAL	566.0	566.0
ESTATAL	6 927.5	705.0
ALIANZA PARA EL CAMPO	6 927.5	705.0
SANIDAD VEGETAL	3 450.0	500.0
FOMENTO A LA INVERSIÓN Y A LA CAPITALIZACIÓN	2 000.0	0.0
APOYO A LOS PROYECTOS DE INVERSIÓN RURAL (FOMENTO AGRÍCOLA)	852.5	0.0
RESTO DE PROGRAMAS b/	625.0	205.0

a/ Comprende: fortalecimiento a los sistemas productores, programa de desarrollo de capacidades, programa para el fortalecimiento de empresas y organización rural y sistema de información para el desarrollo rural sustentable.

b/ Comprende: inocuidad alimentaria, programa de desarrollo de capacidades, programa para el fortalecimiento de empresas y organización rural y sistema de información para el desarrollo rural sustentable.

FUENTE: Secretaría de Agricultura, Ganadería, Desarrollo Rural, Pesca y Alimentación, Delegación en el Estado. Subdelegación de Planeación y Desarrollo Rural.

## 11. Ganadería

---

11.1	Población Ganadera y Avícola por Municipio Al 31 de diciembre de 2004 (Cabezas)	357
11.2	Valor de la Población Ganadera y Avícola por Municipio según Especie Al 31 de diciembre de 2004 (Miles de pesos)	358
11.3	Ganado Bovino Traslado Hacia y Fuera de la Entidad por Propósito y Sexo 2004 (Cabezas)	358
11.4	Sacrificio de Ganado y de Aves por Municipio 2004 (Cabezas)	359
11.5	Volumen de la Producción de Carne en Canal de Ganado y de Aves por Municipio 2004 (Toneladas)	359
11.6	Valor de la Producción de Carne en Canal por Municipio según Especie 2004 (Miles de pesos)	360
11.7	Volumen de la Producción de Otros Productos Pecuarios por Municipio 2004	361
11.8	Valor de la Producción de Otros Productos Pecuarios por Municipio según Tipo de Producto 2004 (Miles de pesos)	361
11.9	Existencias de Colmenas y su Valor por Municipio Al 31 de diciembre de 2004	363
11.10	Volumen y Valor de la Producción de Miel y de Cera en Greña por Municipio 2004	363

11.11	Superficie Dedicada a la Ganadería por Municipio Al 31 de diciembre de 2004 (Hectáreas)	364
11.12	Unidades Aseguradas, Suma Asegurada y Monto de las Primas Emitidas y Pagadas en la Actividad Ganadera por Especie 2004	364
11.13	Créditos Otorgados por la Banca de Desarrollo a la Actividad Ganadera y su Monto por Clase de Crédito y Destino según Fuente de Financiamiento 2004	365
11.14	Inversión Pública Autorizada y Ejercida en la Actividad Ganadera por Nivel de Gobierno y Programa 2004 (Miles de pesos)	366

# 11. GANADERÍA

## POBLACIÓN GANADERA Y AVÍCOLA POR MUNICIPIO Al 31 de diciembre de 2004 E/ (Cabezas)

CUADRO 11.1

MUNICIPIO	BOVINO a/	PORCINO	OVINO b/	CAPRINO c/	ÉQUIDO d/	AVES e/
<b>ESTADO</b>	<b>224 075</b>	<b>15 686</b>	<b>16 820</b>	<b>112 166</b>	<b>3 630</b>	<b>42 213</b>
CABOS, LOS	81 850	4 225	3 265	8 999	1 131	12 000
COMONDÚ	38 279	6 881	7 985	52 044	620	20 000
LORETO	7 697	759	572	10 312	154	0
MULEGÉ	36 196	460	1 042	26 380	1 154	2 983
PAZ, LA	60 053	3 361	3 956	14 431	571	7 230

a/ Comprende: bovinos para leche, para carne, de doble propósito y para trabajo.

b/ Comprende ovinos para carne, para lana y doble propósito.

c/ Comprende caprinos para carne y para leche.

d/ Comprende: caballos, asnos y mulas para monta, tiro y carga.

e/ Comprende: gallinas, gallos, pollos y pollas, tanto para la producción de carne como de huevo.

FUENTE: Secretaría de Agricultura, Ganadería, Desarrollo Rural, Pesca y Alimentación, Delegación en el Estado. Subdelegación de Desarrollo Rural.

**POBLACIÓN GANADERA**  
Al 31 de diciembre de 2004 E/  
(Cabezas)

Gráfica 11.1

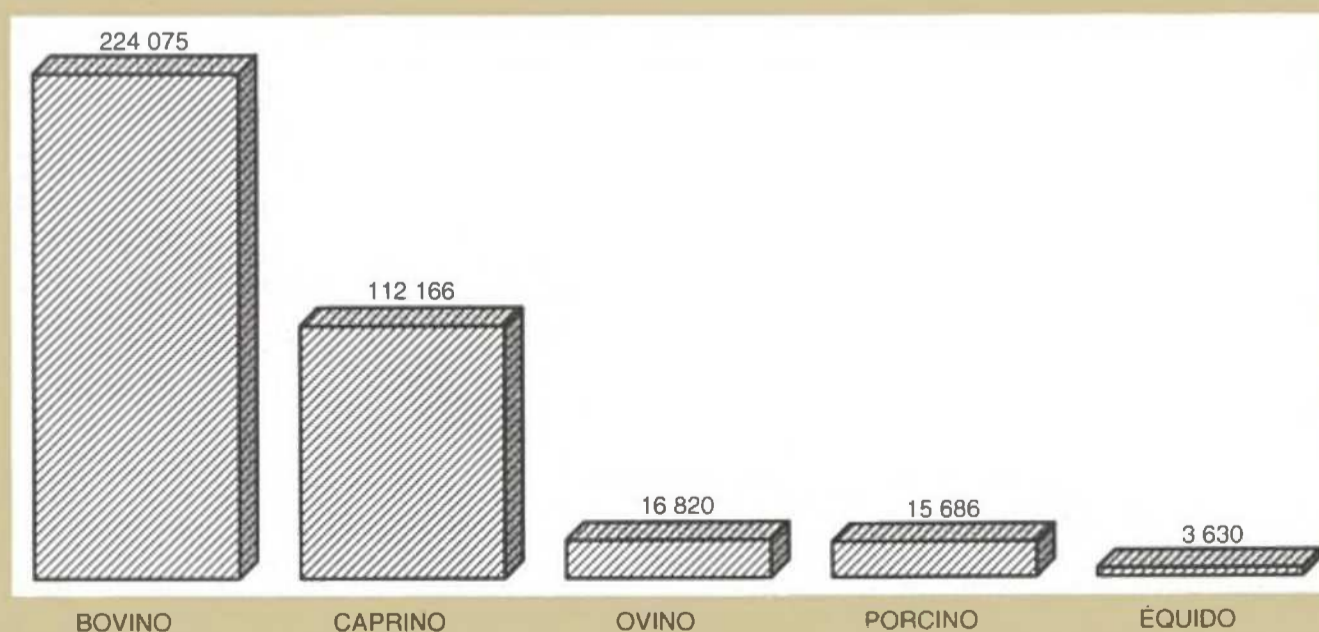

FUENTE: Cuadro 11.1

**VALOR DE LA POBLACIÓN GANADERA Y AVÍCOLA  
POR MUNICIPIO SEGÚN ESPECIE  
Al 31 de diciembre de 2004 E/  
(Miles de pesos)**

CUADRO 11.2

MUNICIPIO	TOTAL	BOVINO a/	PORCINO	OVINO b/	CAPRINO c/	EQUIDO d/	AVES e/
<b>ESTADO</b>	<b>1 402 397.4</b>	<b>1 311 332.8</b>	<b>16 582.9</b>	<b>7 754.9</b>	<b>50 472.9</b>	<b>ND</b>	<b>16 253.9</b>
CABOS, LOS	515 452.9	502 477.2	3 168.8	1 188.5	4 094.6	ND	4 524.0
COMONDÚ	226 609.9	186 686.7	7 569.1	3 737.0	20 297.2	ND	8 320.0
LORETO	58 927.4	53 879.0	759.0	267.7	4 021.7	ND	0.0
MULEGÉ	272 015.0	253 372.0	1 725.0	587.7	15 089.4	ND	1 240.9
PAZ, LA	329 392.2	314 917.9	3 361.0	1 974.0	6 970.2	ND	2 169.0

a/ Comprende: bovinos para leche, para carne, de doble propósito y para trabajo.

b/ Comprende ovinos para carne, para lana y doble propósito.

c/ Comprende caprinos para carne y para leche.

d/ Comprende caballos, asnos y mulas para monta, tiro y carga.

e/ Comprende: gallinas, gallos, pollos y pollas, tanto para la producción de carne como de huevo.

FUENTE: Secretaría de Agricultura, Ganadería, Desarrollo Rural, Pesca y Alimentación, Delegación en el Estado. Subdelegación de Planeación y Desarrollo Rural.

**GANADO BOVINO TRASLADADO HACIA Y FUERA  
DE LA ENTIDAD POR PROPÓSITO Y SEXO  
2004  
(Cabezas)**

CUADRO 11.3

PROPÓSITO SEXO	GANADO BOVINO TRASLADADO HACIA LA ENTIDAD	GANADO BOVINO TRASLADADO FUERA DE LA ENTIDAD
<b>TOTAL</b>	<b>1 130</b>	<b>12 325</b>
MACHO	571	6 224
HEMBRA	559	6 101
ENGORDA	0	12 325
MACHO	0	6 224
HEMBRA	0	6 101
OTROS PROPÓSITOS	1 130	0
MACHO	571	0
HEMBRA	559	0

FUENTE: Secretaría de Agricultura, Ganadería, Desarrollo Rural, Pesca y Alimentación, Delegación en el Estado. Subdelegación de Planeación y Desarrollo Rural.

**SACRIFICIO DE GANADO Y DE AVES  
POR MUNICIPIO ^{a/}**

CUADRO 11.4

**2004**  
(Cabezas)

MUNICIPIO	BOVINO	PORCINO	OVINO	CAPRINO	AVES ^{b/}
<b>ESTADO</b>	<b>27 934</b>	<b>8 655</b>	<b>16 661</b>	<b>30 403</b>	<b>404 490</b>
CABOS, LOS	6 790	607	836	1 361	29 099
COMONDÚ	10 521	4 408	13 222	18 569	155 944
LORETO	2 637	630	1 162	3 745	0
MULEGÉ	1 129	490	200	2 135	0
PAZ, LA	6 857	2 520	1 241	4 593	219 447

a/ Se refiere al sacrificio en rastros municipales, pisos de matanza y salas de matanza.

b/ Comprende pollos de engorda y gallinas de desecho, tanto de huevo para plato como de huevo fértil.

FUENTE: Secretaría de Agricultura, Ganadería, Desarrollo Rural, Pesca y Alimentación, Delegación en el Estado. Subdelegación de Planeación y Desarrollo Rural.

**VOLUMEN DE LA PRODUCCIÓN DE CARNE  
EN CANAL DE GANADO Y DE AVES  
POR MUNICIPIO**

CUADRO 11.5

**2004 ^{E/}**  
(Toneladas)

MUNICIPIO	BOVINO	PORCINO	OVINO	CAPRINO	AVES ^{a/}
<b>ESTADO</b>	<b>4 955.0</b>	<b>633.3</b>	<b>256.4</b>	<b>453.4</b>	<b>467.0</b>
CABOS, LOS	1 185.1	36.4	16.7	27.2	38.8
COMONDÚ	1 751.5	341.3	197.8	253.3	141.7
LORETO	440.0	49.0	17.1	51.0	0.0
MULEGÉ	209.2	29.1	3.4	47.0	0.0
PAZ, LA	1 369.2	177.5	21.4	74.9	286.5

NOTA: El volumen de la producción de carne en canal considera: las cabezas sacrificadas de especies ganaderas en rastros municipales, pisos y salas de matanza ubicados en la entidad, el equivalente en peso en canal de la cantidad de ganado en pie enviada a otras entidades con fines de sacrificio, engorda terminal o pie de cría y la cantidad de ganado en pie exportado. El volumen de la producción de carne en canal de animales destinados al sacrificio provenientes de otras entidades o del exterior no se incluye.

a/ Comprende pollos de engorda y gallinas de desecho, tanto de huevo para plato como de huevo fértil.

FUENTE: Secretaría de Agricultura, Ganadería, Desarrollo Rural, Pesca y Alimentación, Delegación en el Estado. Subdelegación de Planeación y Desarrollo Rural.

**VOLUMEN DE LA PRODUCCIÓN DE CARNE  
EN CANAL DE LAS ESPECIES GANADERAS  
2004 E/  
(Toneladas)**

Gráfica 11.2

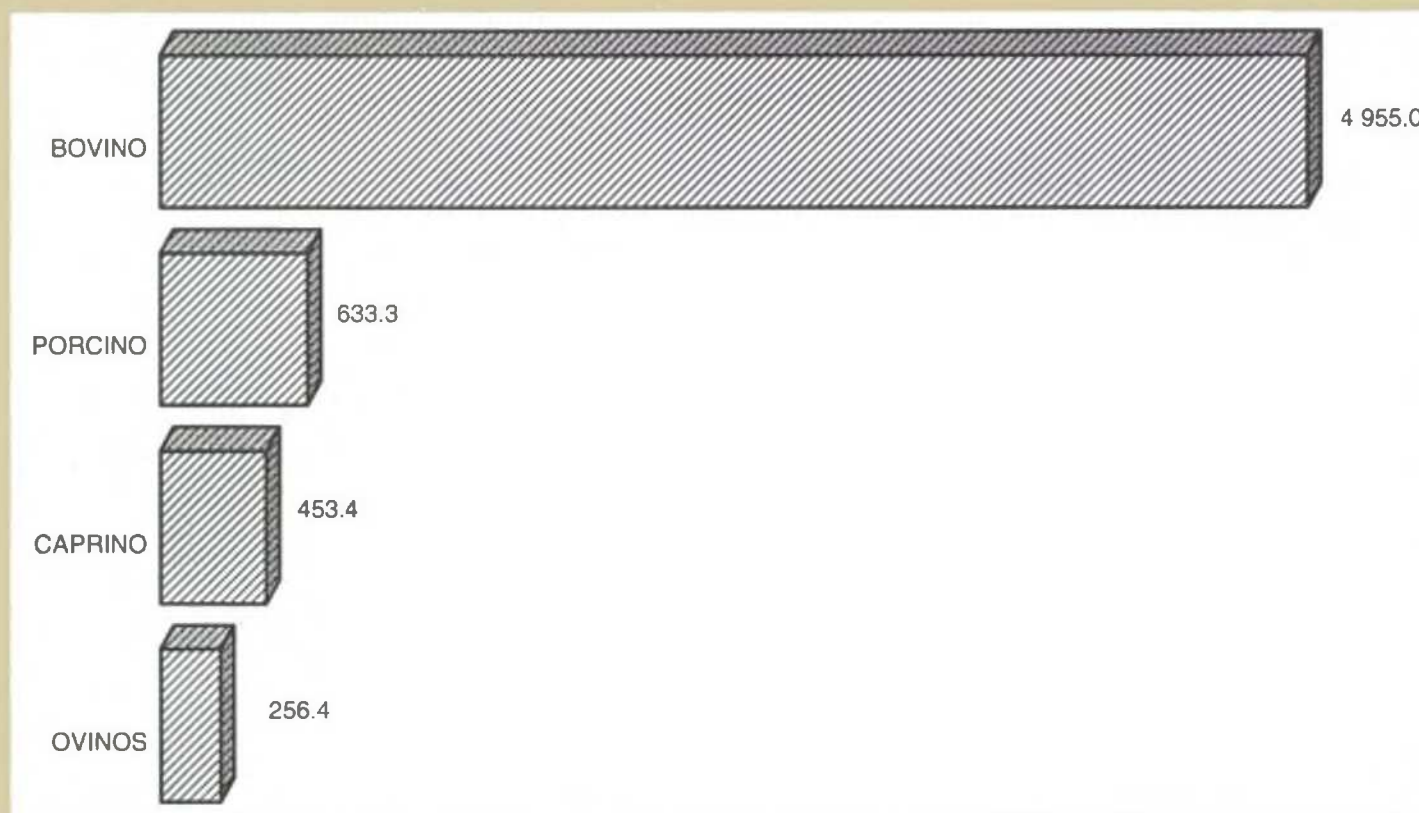

FUENTE: Cuadro 11.5

**VALOR DE LA PRODUCCIÓN DE CARNE EN CANAL  
POR MUNICIPIO SEGÚN ESPECIE  
2004 E/  
(Miles de pesos)**

CUADRO 11.6

MUNICIPIO	TOTAL	BOVINO	PORCINO	OVINO	CAPRINO	AVES a/
<b>ESTADO</b>	<b>163 840.3</b>	<b>123 639.0</b>	<b>11 846.5</b>	<b>6 957.4</b>	<b>11 397.0</b>	<b>10 000.3</b>
CABOS, LOS	33 178.2	29 627.5	654.8	585.2	952.7	1 358.0
COMONDÚ	60 174.6	39 167.0	6 142.4	5 284.8	6 095.6	3 484.8
LORETO	12 399.5	9 833.5	881.6	457.2	1 227.2	0.0
MULEGÉ	9 625.2	7 485.8	795.2	95.2	1 249.0	0.0
PAZ, LA	48 462.8	37 525.2	3 372.5	535.0	1 872.5	5 157.5

NOTA: El valor de la producción de carne en canal se calculó considerando el valor aportado por el volumen de producción de las cabezas sacrificadas de especies ganaderas en rastros municipales, pisos y salas de matanza ubicados en la entidad; el equivalente en peso en canal de la cantidad de ganado en pie enviada a otras entidades con fines de sacrificio, engorda terminal o pie de cría y la cantidad de ganado exportado. El valor de la producción de carne en canal de animales destinados al sacrificio provenientes de otras entidades o del exterior no se incluye.

a/ Comprende pollos de engorda y gallinas de desecho, tanto de huevo para plato como de huevo fértil.

FUENTE: Secretaría de Agricultura, Ganadería, Desarrollo Rural, Pesca y Alimentación. Delegación en el Estado. Subdelegación de Planeación y Desarrollo Rural.



**VOLUMEN DE LA PRODUCCIÓN DE OTROS PRODUCTOS PECUARIOS POR MUNICIPIO 2004**

CUADRO 11.7

MUNICIPIO	LECHE DE BOVINO (Miles de litros)	LECHE DE CAPRINO (Miles de litros)	HUEVO PARA PLATO (Toneladas)
<b>ESTADO</b>	<b>42 981.6</b>	<b>2 533.5</b>	<b>121.7</b>
CABOS, LOS	2 250.0	0.0	0.0
COMONDÚ	15 269.0	888.9	121.7
LORETO	0.0	179.4	0.0
MULEGÉ	18 724.1	1 325.0	0.0
PAZ, LA	6 738.5	140.2	0.0

FUENTE: Secretaría de Agricultura, Ganadería, Desarrollo Rural, Pesca y Alimentación. Delegación en el Estado. Subdelegación de Planeación y Desarrollo Rural.

**VALOR DE LA PRODUCCIÓN DE OTROS PRODUCTOS PECUARIOS POR MUNICIPIO SEGÚN TIPO DE PRODUCTO 2004**  
(Miles de pesos)

CUADRO 11.8

MUNICIPIO	TOTAL	LECHE DE BOVINO	LECHE DE CAPRINO	HUEVO PARA PLATO
<b>ESTADO</b>	<b>198 424.1</b>	<b>189 167.9</b>	<b>7 825.6</b>	<b>1 430.6</b>
CABOS, LOS	11 250.0	11 250.0	0.0	0.0
COMONDÚ	60 105.3	56 008.0	2 666.7	1 430.6
LORETO	538.2	0.0	538.2	0.0
MULEGÉ	101 051.9	96 851.9	4 200.0	0.0
PAZ, LA	25 478.7	25 058.0	420.7	0.0

FUENTE: Secretaría de Agricultura, Ganadería, Desarrollo Rural, Pesca y Alimentación. Delegación en el Estado. Subdelegación de Planeación y Desarrollo Rural.

# VALOR DE LA PRODUCCIÓN PECUARIA

Gráfica 11.3

2004

(Porcentaje)

VALOR DE LA POBLACIÓN GANADERA a/

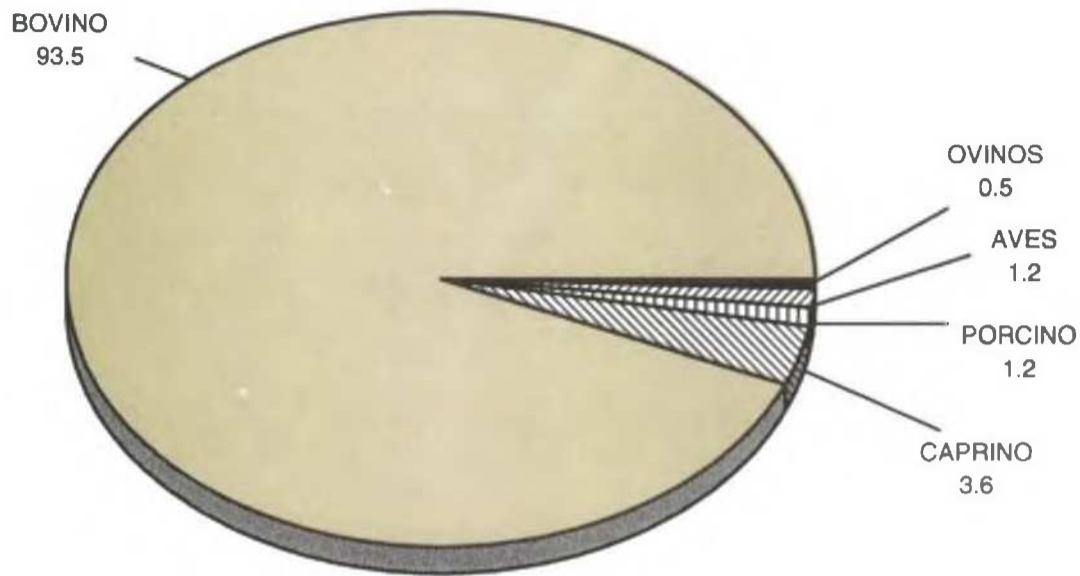

VALOR DE LA PRODUCCIÓN DE CARNE EN CANAL E/

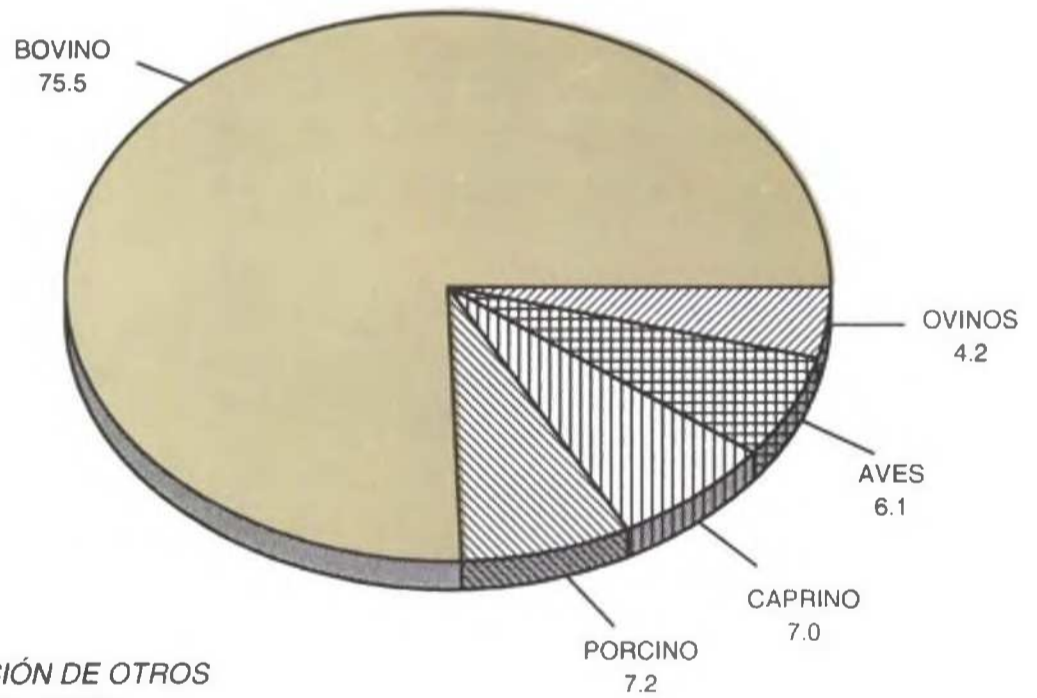

VALOR DE LA PRODUCCIÓN DE OTROS PRODUCTOS PECUARIOS

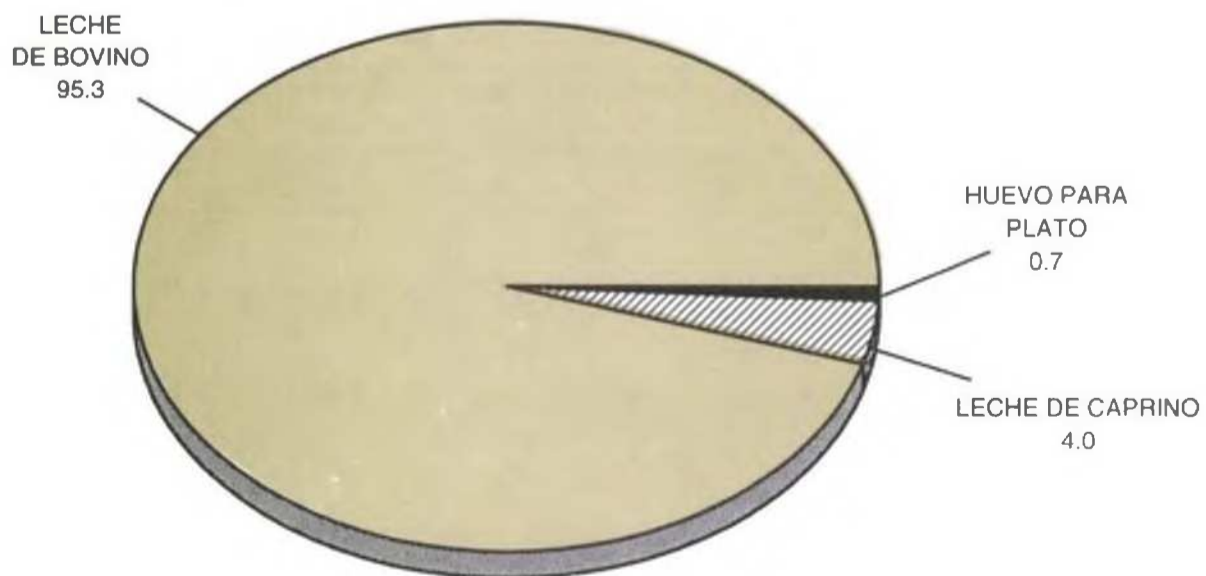

a/ Datos referidos al 31 de diciembre.  
FUENTE: Cuadros 11.2, 11.6 y 11.8

**EXISTENCIAS DE COLMENAS Y SU VALOR  
POR MUNICIPIO  
Al 31 de diciembre de 2004 E/**

CUADRO 11.9

MUNICIPIO	EXISTENCIAS DE COLMENAS	VALOR DE LAS EXISTENCIAS (Miles de pesos)
<b>ESTADO</b>	<b>4 073</b>	<b>3 258.4</b>
CABOS, LOS	2 529	2 023.2
COMONDÚ	150	120.0
LORETO	80	64.0
PAZ, LA	1 314	1 051.2

NOTA: La información comprende colmenas rústicas y modernas.

FUENTE: Secretaría de Agricultura, Ganadería, Desarrollo Rural, Pesca y Alimentación. Delegación en el Estado. Subdelegación de Planeación y Desarrollo Rural.

**VOLUMEN Y VALOR DE LA PRODUCCIÓN  
DE MIEL Y DE CERA EN GREÑA  
POR MUNICIPIO  
2004**

CUADRO 11.10

MUNICIPIO	VOLUMEN DE LA PRODUCCIÓN DE MIEL (Toneladas)	VALOR DE LA PRODUCCIÓN DE MIEL (Miles de pesos)	VOLUMEN DE LA PRODUCCIÓN DE CERA EN GREÑA (Toneladas)	VALOR DE LA PRODUCCIÓN DE CERA EN GREÑA (Miles de pesos)
<b>ESTADO</b>	<b>202.7</b>	<b>3 396.7</b>	<b>2.0</b>	<b>44.4</b>
CABOS, LOS	100.0	1 500.0	0.0	0.0
COMONDÚ	5.5	192.5	0.0	0.0
LORETO	2.5	87.5	0.0	0.0
PAZ, LA	94.7	1 616.7	2.0	44.4

FUENTE: Secretaría de Agricultura, Ganadería, Desarrollo Rural, Pesca y Alimentación. Delegación en el Estado. Subdelegación de Planeación y Desarrollo Rural.

**SUPERFICIE DEDICADA A LA GANADERÍA  
POR MUNICIPIO  
Al 31 de diciembre de 2004  
(Hectáreas)**

CUADRO 11.11

MUNICIPIO	SUPERFICIE DEDICADA A LA GANADERIA
<b>ESTADO</b>	<b>4 742 062.9</b>
CABOS, LOS	302 938.0
COMONDÚ	864 778.5
LORETO	425 785.0
MULEGÉ	1 948 568.9
PAZ, LA	1 199 992.5

NOTA: La superficie comprende pastos naturales, arbustos, hierbas y matorrales, que se desarrollan sin la intervención de la mano del hombre.

FUENTE: Secretaría de Agricultura, Ganadería, Desarrollo Rural, Pesca y Alimentación. Delegación en el Estado. Subdelegación de Planeación y Desarrollo Rural.

**UNIDADES ASEGURADAS, SUMA ASEGURADA Y MONTO DE LAS PRIMAS  
EMITIDAS Y PAGADAS EN LA ACTIVIDAD  
GANADERA POR ESPECIE  
2004**

CUADRO 11.12

ESPECIE	UNIDADES ASEGURADAS (Cabezas)	SUMA ASEGURADA (Miles de pesos)	MONTO DE LAS PRIMAS PAGADAS a/ (Miles de pesos)		
			TOTAL	MONTO PAGADO POR EL PRODUCTOR	MONTO DEL SUBSIDIO PAGADO POR EL GOBIERNO FEDERAL
<b>TOTAL</b>	<b>746</b>	<b>2 784</b>	<b>137</b>	<b>97</b>	<b>40</b>
BOVINO	648	2 429	102	72	30
CAPRINO	23	22	2	2	1
PORCINO	75	333	33	23	9

NOTA: La información corresponde al Sistema Nacional de Aseguramiento al Medio Rural, conformado por las Compañías Privadas y los Fondos de Aseguramiento, quienes fungen como aseguradores directos, y en donde Agroasemex participa como reaseguradora y agencia de desarrollo, canalizando el subsidio del Gobierno Federal como apoyo a los productores que adquieren el seguro agropecuario.

a/ La suma de los importes pagados por el productor y el Gobierno Federal puede no coincidir con la prima total emitida, debido al redondeo de las cifras y a los ajustes en los pagos de subsidio de acuerdo con los porcentajes autorizados por el Gobierno Federal.

FUENTE: Agroasemex, S.A. Dirección de Fomento al Seguro Agropecuario; Gerencia de Evaluación y Supervisión.

**CRÉDITOS OTORGADOS POR LA BANCA DE DESARROLLO  
A LA ACTIVIDAD GANADERA Y SU MONTO POR CLASE  
DE CRÉDITO Y DESTINO SEGÚN FUENTE  
DE FINANCIAMIENTO  
2004**

**CUADRO 11.13  
(1ª Parte)**

CLASE DE CRÉDITO DESTINO	CRÉDITOS OTORGADOS		
	TOTAL	FINANCIERA RURAL	FIRA
<b>TOTAL</b>	<b>37</b>	<b>19</b>	<b>18</b>
AVÍO	21	15	6
ADQUISICIÓN DE CABEZAS	4	1	3
COMPRA DE ALIMENTO	16	14	2
CAPITAL DE TRABAJO PARA COSTOS DE OPERACIÓN	1	0	1
REFACCIONARIO	16	4	12
ADQUISICIÓN DE CABEZAS	9	1	8
EQUIPAMIENTO	4	3	1
CONSTRUCCIÓN DE INSTALACIONES	1	0	1
NO ESPECIFICADO	2	0	2

**CRÉDITOS OTORGADOS POR LA BANCA DE DESARROLLO  
A LA ACTIVIDAD GANADERA Y SU MONTO POR CLASE  
DE CRÉDITO Y DESTINO SEGÚN FUENTE  
DE FINANCIAMIENTO  
2004**

**CUADRO 11.13  
(2ª Parte y última)**

CLASE DE CRÉDITO DESTINO	MONTO DE LOS CRÉDITOS (Miles de pesos)		
	TOTAL	FINANCIERA RURAL	FIRA
<b>TOTAL</b>	<b>29 853</b>	<b>5 483</b>	<b>24 370</b>
AVÍO	8 993	3 636	5 357
ADQUISICIÓN DE CABEZAS	4 000	1 000	3 000
COMPRA DE ALIMENTO	4 926	2 636	2 290
CAPITAL DE TRABAJO PARA COSTOS DE OPERACIÓN	67	0	67

(Continúa)

**CRÉDITOS OTORGADOS POR LA BANCA DE DESARROLLO  
A LA ACTIVIDAD GANADERA Y SU MONTO POR CLASE  
DE CRÉDITO Y DESTINO SEGÚN FUENTE  
DE FINANCIAMIENTO  
2004**

CUADRO 11.13  
(2ª Parte y última)

CLASE DE CRÉDITO DESTINO	MONTO DE LOS CRÉDITOS (Miles de pesos)		
	TOTAL	FINANCIERA RURAL	FIRA
REFACCIONARIO	20 860	1 847	19 013
ADQUISICIÓN DE CABEZAS	436	136	300
EQUIPAMIENTO	6 807	1 711	5 096
CONSTRUCCIÓN DE INSTALACIONES	13 207	0	13 207
NO ESPECIFICADO	410	0	410

FUENTE: Financiera Rural, Gerencia Estatal en el Estado.  
BANXICO-FIRA, Residencia Estatal en el Estado.

**INVERSIÓN PÚBLICA AUTORIZADA Y EJERCIDA EN LA ACTIVIDAD  
GANADERA POR NIVEL DE GOBIERNO Y PROGRAMA  
2004**

CUADRO 11.14

(Miles de pesos)

NIVEL DE GOBIERNO PROGRAMA	INVERSIÓN PÚBLICA AUTORIZADA	INVERSIÓN PÚBLICA EJERCIDA
<b>TOTAL</b>	<b>47 529.7</b>	<b>47 529.7</b>
FEDERAL	30 474.3	30 474.3
PROGRAMA INTEGRAL DE AGRICULTURA Y REINVERSIÓN PRODUCTIVA EN ZONAS DE SINIESTRALIDAD RECURRENTE	16 071.3	16 071.3
ALIANZA CONTIGO	7 835.5	7 835.5
PROGRAMA DE ESTÍMULOS A LA ACTIVIDAD GANADERA	2 327.5	2 327.5
FIDEICOMISO PARA LA INFRAESTRUCTURA DE LOS ESTADOS	2 073.5	2 073.5
DESARROLLO DE ÁREAS DE RIESGO	1 172.5	1 172.5
OPCIONES PRODUCTIVAS	512.1	512.1
CENTRO DE INVESTIGACIONES	372.0	372.0
PROGRAMA DE ENERGÍA RENOVABLE	109.9	109.9

(Continúa)

**INVERSIÓN PÚBLICA AUTORIZADA Y EJERCIDA EN LA ACTIVIDAD  
GANADERA POR NIVEL DE GOBIERNO Y PROGRAMA**

CUADRO 11.14

**2004**

(Miles de pesos)

NIVEL DE GOBIERNO PROGRAMA	INVERSIÓN PÚBLICA AUTORIZADA	INVERSIÓN PÚBLICA EJERCIDA
ESTATAL	3 403.4	3 403.4
PROGRAMA GANADERO	1 905.9	1 905.9
REACTIVACIÓN DEL VALLE DE SANTO DOMINGO	521.0	521.0
CENTRO DE MEJORAMIENTO GENÉTICO CAPRINO	415.7	415.7
ZONAS MARGINADAS	298.8	298.8
PROGRAMA DE FOMENTO CAPRINO	262.0	262.0
PARTICIPANTES	8 350.7	8 350.7
ALIANZA CONTIGO	5 016.4	5 016.4
PROGRAMA INTEGRAL DE AGRICULTURA Y REINVERSIÓN PRODUCTIVA EN ZONAS DE SINIESTRALIDAD RECURRENTE	1 785.7	1 785.7
AGROPECUARIO	719.0	719.0
OPCIONES PRODUCTIVAS	473.1	473.1
PROGRAMA ENERGÍA RENOVABLE	256.5	256.5
PROYECTOS DE INVESTIGACIÓN	100.0	100.0
CRÉDITOS	5 301.3	5 301.3
GANADERO	5 200.9	5 200.9
APÍCOLA	100.4	100.4

FUENTE: Secretaría Promoción y Desarrollo Económico del Gobierno del Estado. Subsecretaría de Planeación para el Desarrollo.

## 12. Aprovechamiento Forestal

---

12.1	Volumen de la Producción Forestal Maderable por Municipio según Producto 2004 (Metros cúbicos rollo)	371
12.2	Valor de la Producción Forestal Maderable por Municipio según Producto 2004 (Miles de pesos)	372
12.3	Volumen del Aprovechamiento Forestal No Maderable por Municipio según Producto 2004 (Toneladas)	372
12.4	Valor del Aprovechamiento Forestal No Maderable por Municipio según Producto 2004 (Miles de pesos)	373
12.5	Permisos Otorgados y Volumen de Producción Forestal Maderable Autorizado por Municipio 2004	373
12.6	Permisos Otorgados y Volumen de Aprovechamiento Forestal No Maderable Autorizado por Municipio 2004	374
12.7	Inversión Pública Federal Autorizada y Ejercida en la Actividad Forestal en el Programa Cruzada Nacional por los Bosques y el Agua 2004 (Miles de pesos)	375



## 12. APROVECHAMIENTO FORESTAL

### VOLUMEN DE LA PRODUCCIÓN FORESTAL MADERABLE POR MUNICIPIO SEGÚN PRODUCTO 2004 (Metros cúbicos rollo)

CUADRO 12.1

MUNICIPIO	TOTAL	CARBÓN	POSTES	LEÑA
ESTADO	11 951.4	11 625.6	242.1	83.7
COMONDÚ	6 339.8	6 214.8	125.0	0.0
LORETO	514.7	513.9	0.8	0.0
PAZ, LA	5 096.9	4 896.9	116.3	83.7

FUENTE: Secretaría de Medio Ambiente y Recursos Naturales, Delegación en el Estado. Subdelegación de Gestión para la Protección Ambiental y Recursos Naturales.

### VOLUMEN DE LA PRODUCCIÓN FORESTAL MADERABLE SEGÚN PRODUCTO 2004 (Porcentaje)

Gráfica 12.1

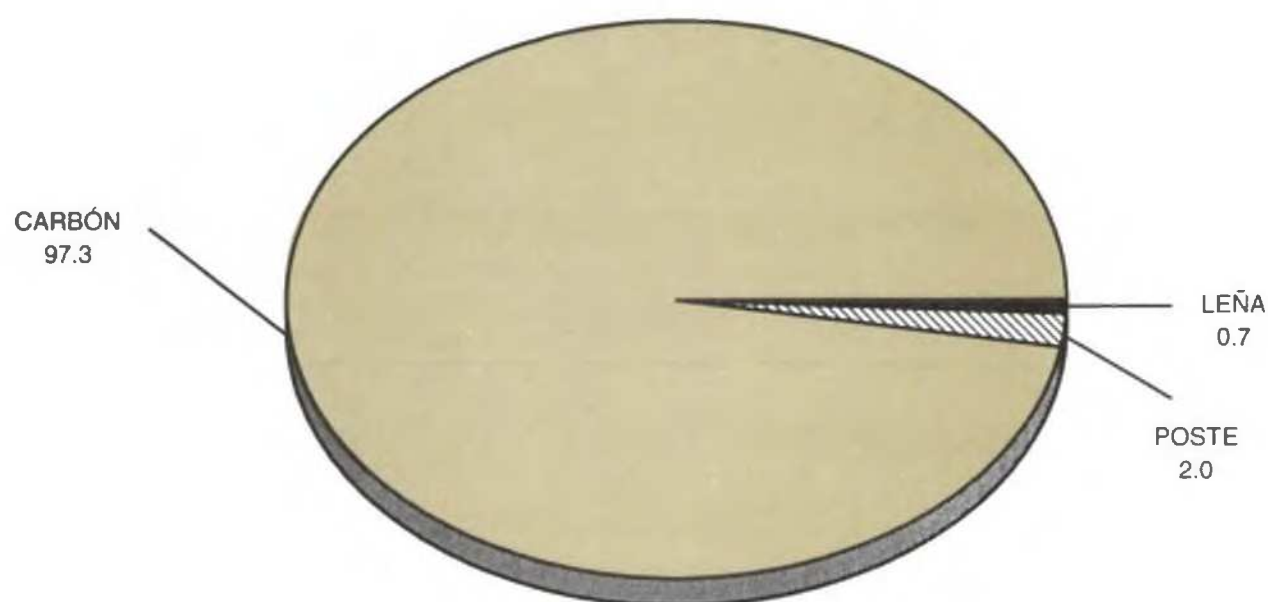

FUENTE: Cuadro 12.1

**VALOR DE LA PRODUCCIÓN FORESTAL MADERABLE  
POR MUNICIPIO SEGÚN PRODUCTO**

CUADRO 12.2

**2004**

(Miles de pesos)

MUNICIPIO	TOTAL	CARBÓN	POSTES	LEÑA
<b>ESTADO</b>	<b>2 657</b>	<b>2 425</b>	<b>194</b>	<b>38</b>
COMONDÚ	1 443	1 343	100	0
LORETO	104	103	1	0
PAZ, LA	1 110	979	93	38

FUENTE: Secretaría de Medio Ambiente y Recursos Naturales, Delegación en el Estado. Subdelegación de Gestión para la Protección Ambiental y Recursos Naturales.

**VOLUMEN DEL APROVECHAMIENTO FORESTAL NO MADERABLE  
POR MUNICIPIO SEGÚN PRODUCTO**

CUADRO 12.3

**2004**

(Toneladas)

MUNICIPIO	TOTAL	HOJAS DE PALMA a/	TALLOS DE PALMA	PLANTAS COMPLETAS DE CARDÓN MUERTAS b/	PITAHAYA DULCE c/	HOJAS DE DAMIANA
<b>ESTADO</b>	<b>9.8</b>	<b>8.5</b>	<b>0.5</b>	<b>0.5</b>	<b>0.3</b>	<b>NS</b>
LORETO	7.1	7.1	0.0	0.0	0.0	0.0
PAZ, LA	2.7	1.4	0.5	0.5	0.3	NS

a/ Se refiere a palma de abanico.

b/ se refiere a cardón pelón.

c/ se refiere a la planta.

FUENTE: Secretaría de Medio Ambiente y Recursos Naturales, Delegación en el Estado. Subdelegación de Gestión para la Protección Ambiental y Recursos Naturales.

**VALOR DEL APROVECHAMIENTO FORESTAL NO MADERABLE  
POR MUNICIPIO SEGÚN PRODUCTO**

CUADRO 12.4

2004

(Miles de pesos)

MUNICIPIO	TOTAL	HOJAS DE PALMA a/	TALLOS DE PALMA	PLANTAS COMPLETAS DE CARDÓN MUERTAS b/	PITAHAYA DULCE c/	HOJAS DE DAMIANA
<b>ESTADO</b>	<b>27.4</b>	<b>25.5</b>	<b>0.3</b>	<b>0.4</b>	<b>0.2</b>	<b>1.0</b>
LORETO	21.3	21.3	0.0	0.0	0.0	0.0
PAZ, LA	6.1	4.2	0.3	0.4	0.2	1.0

a/ Se refiere a palma de abanico.

b/ Se refiere a cardón pelón.

c/ se refiere a la planta.

FUENTE: Secretaría de Medio Ambiente y Recursos Naturales, Delegación en el Estado. Subdelegación de Gestión para la Protección Ambiental y Recursos Naturales.

**PERMISOS OTORGADOS Y VOLUMEN DE PRODUCCIÓN  
FORESTAL MADERABLE AUTORIZADO  
POR MUNICIPIO**

CUADRO 12.5

2004

MUNICIPIO	PERMISOS OTORGADOS	VOLUMEN DE APROVECHAMIENTO FORESTAL MADERABLE AUTORIZADO (Metros cúbicos rollo)			
		TOTAL	POSTES a/	CARBÓN b/	MADERAS SECAS
<b>ESTADO</b>	<b>8</b>	<b>26 760.3</b>	<b>7 287.8</b>	<b>18 389.9</b>	<b>1 082.6</b>
COMONDÚ	1	6 203.6	0.0	6 203.6	0.0
MULEGÉ	1	12 186.3	0.0	12 186.3	0.0
PAZ, LA	6	8 370.4	7 287.8	0.0	1 082.6

a/ Incluye madera, varas y leña.

b/ Incluye leña.

FUENTE: Secretaría de Medio Ambiente y Recursos Naturales, Delegación en el Estado. Subdelegación de Gestión para la Protección Ambiental y Recursos Naturales.

**VOLUMEN DE PRODUCCIÓN FORESTAL MADERABLE  
AUTORIZADO SEGÚN PRODUCTO  
2004  
(Porcentaje)**

Gráfica 12.2

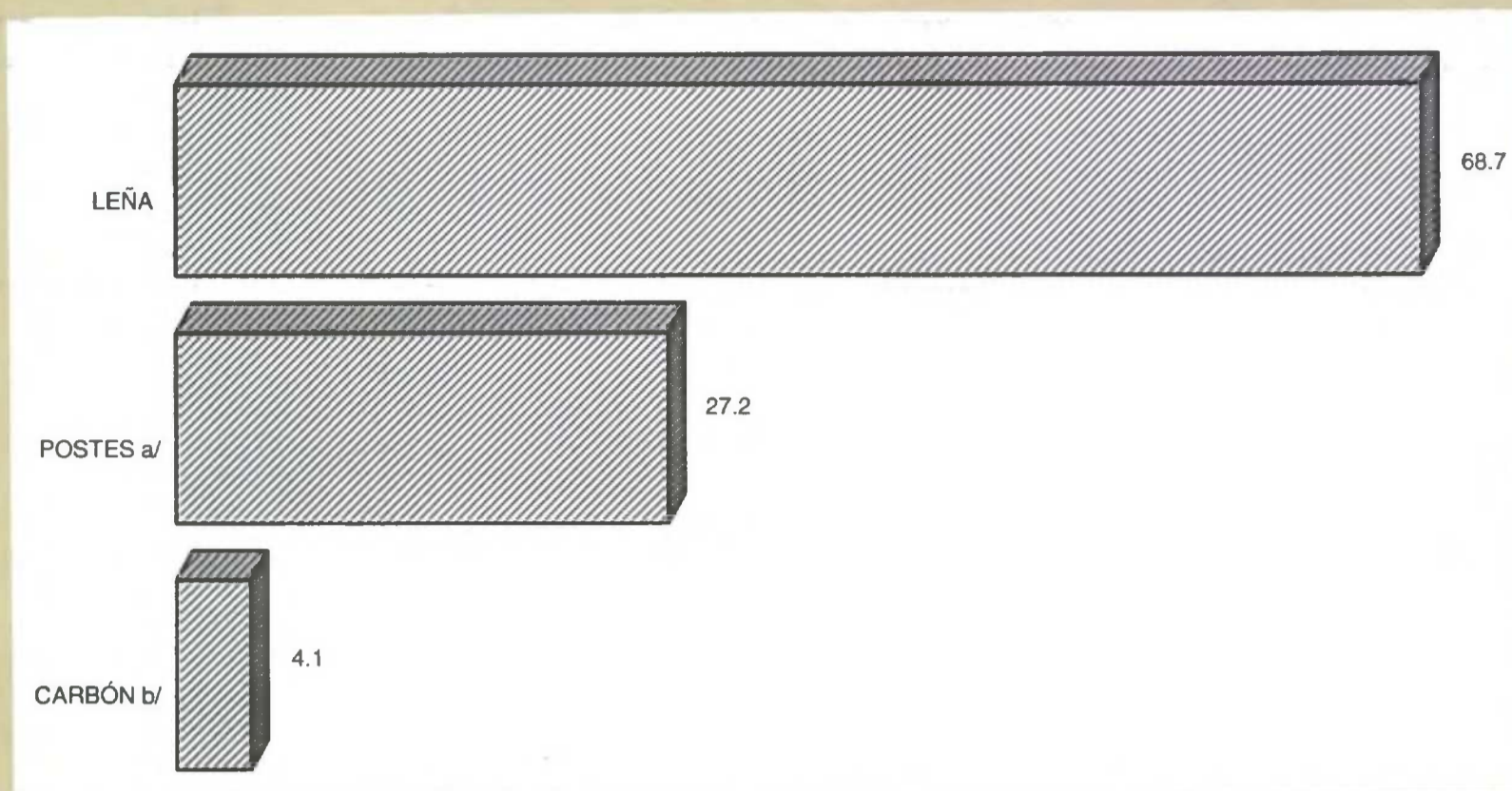

a/ Incluye madera, varas y leña.

b/ Incluye leña

FUENTE: Cuadro 12.5

**PERMISOS OTORGADOS Y VOLUMEN DE APROVECHAMIENTO  
FORESTAL NO MADERABLE AUTORIZADO  
POR MUNICIPIO  
2004**

CUADRO 12.6

MUNICIPIO	PERMISOS OTORGADOS	VOLUMEN DE APROVECHAMIENTO FORESTAL NO MADERABLE AUTORIZADO (Toneladas)							
		TOTAL	CACTÁ-CEAS	PLANTAS COMPLETAS DE PALMA	HOJAS DE DAMIANA	MEZQUI-TE	TALLOS DE PALMA	CORTEZA DE PALO BLANCO	VINORAMA
ESTADO	5	875.2	521.0	193.5	75.2	34.5	30.0	20.5	0.5
LORETO	1	237.5	0.0	172.5	0.0	34.5	30.0	0.0	0.5
PAZ, LA	4	637.7	521.0	21.0	75.2	0.0	0.0	20.5	0.0

FUENTE: Secretaría de Medio Ambiente y Recursos Naturales, Delegación en el Estado. Subdelegación de Gestión para la Protección Ambiental y Recursos Naturales.

**INVERSIÓN PÚBLICA FEDERAL AUTORIZADA Y EJERCIDA  
EN LA ACTIVIDAD FORESTAL EN EL PROGRAMA  
CRUZADA NACIONAL POR LOS BOSQUES Y EL AGUA  
2004**  
(Miles de pesos)

CUADRO 12.7

INVERSIÓN PÚBLICA	TOTAL
AUTORIZADA	377.1
EJERCIDA	345.9

FUENTE: Secretaría Promoción y Desarrollo Económico del Gobierno del Estado. Subsecretaría de Planeación para el Desarrollo.

## 13. Pesca

---

13.1	Volumen y Valor de la Producción Pesquera en Peso Desembarcado por Destino y Especie 2004	379
13.2	Producción de Larvas de Camarón y Semillas de Ostión según Centro Acuícola 2004	381
13.3	Volumen de la Producción de Acuicultura en Peso Desembarcado por Especie según Sector 2004 (Toneladas)	381
13.4	Embarcaciones Inscritas en el Registro Nacional de Pesca por Tipo de Pesca según Sector Al 31 de diciembre de 2004	382
13.5	Artes y Equipos de Pesca por Sector y Tipo de Organización Al 31 de diciembre de 2004	382
13.6	Población Dedicada a la Actividad Pesquera por Sector y Tipo de Organización Al 31 de diciembre de 2004	383
13.7	Permisos Vigentes para Ejercer la Pesca Comercial por Especie según Sector Al 31 de diciembre de 2004	384
13.8	Monto del Crédito Otorgado a la Actividad Pesquera por Sector y Propósito según Clase de Crédito 2004 (Miles de pesos)	385
13.9	Inversión Pública Autorizada y Ejercida en la Actividad Pesquera por Nivel de Gobierno y Programa 2004 (Miles de pesos)	385

# 13. PESCA

## VOLUMEN Y VALOR DE LA PRODUCCIÓN PESQUERA EN PESO DESEMBARCADO POR DESTINO Y ESPECIE 2004 P/

CUADRO 13.1

DESTINO ESPECIE	VOLUMEN DE LA PRODUCCIÓN (Toneladas)			VALOR DE LA PRODUCCIÓN a/ (Miles de pesos)
	TOTAL	SOCIAL	PRIVADO	
<b>TOTAL</b>	<b>134 246.2</b>	<b>97 303.5</b>	<b>36 942.7</b>	<b>674 449.5</b>
CONSUMO HUMANO DIRECTO	123 294.0	86 667.9	36 626.1	657 619.9
ATÚN	5 271.3	5 235.3	36.0	44 226.2
ABULÓN	164.8	0.0	164.8	31 850.9
ALMEJA	13 876.8	4 476.6	9 400.2	100 992.4
CALAMAR	36 866.2	23 553.0	13 313.2	62 942.5
CAMARÓN	1 543.3	843.6	699.7	75 269.7
CARACOL	238.1	0.0	238.1	3 407.6
CARNADA	7.7	7.5	0.2	168.6
ESCAMA b/	11 322.7	4 196.3	7 126.4	88 386.6
JAIBA	220.3	67.2	153.1	2 319.3
LANGOSTA	1 340.1	0.0	1 340.1	100 257.7
LISA	468.2	138.5	329.7	1 885.6
MACARELA	195.7	195.3	0.4	272.1
OSTIÓN	817.3	347.9	469.4	8 003.2
PEPINO DE MAR	77.8	0.0	77.8	1 350.6
PULPO	99.3	25.1	74.2	2 538.7
RAYA Y SIMILARES	763.9	466.5	297.4	5 597.0
SARDINA	42 939.6	42 939.6	0.0	32 438.8
TIBURÓN	1 662.5	1 202.7	459.8	19 281.6
OTRAS ESPECIES	790.3	507.5	282.8	40 173.1
CAPTURA SIN REGISTRO OFICIAL E/	9 899.4	7 700.6	2 198.8	80 483.9
CONSUMO HUMANO INDIRECTO	10 296.1	10 277.7	18.4	12 542.8
CARNADA	74.1	60.6	13.5	8 474.6
FAUNA c/	5.1	0.7	4.4	53.0
SARDINA	10 216.9	10 216.4	0.5	4 015.2

(Continúa)

**VOLUMEN Y VALOR DE LA PRODUCCIÓN PESQUERA EN PESO  
DESEMBARCADO POR DESTINO Y ESPECIE  
2004 P/**

CUADRO 13.1

DESTINO ESPECIE	VOLUMEN DE LA PRODUCCIÓN (Toneladas)			VALOR DE LA PRODUCCIÓN a/ (Miles de pesos)
	TOTAL	SOCIAL	PRIVADO	
USO INDUSTRIAL	656.1	357.9	298.2	4 286.8
ALGAS Y SARGAZO	501.9	357.4	144.5	2 624.1
ESPECIES DE ORNATO	7.3	0.0	7.3	181.3
OTRAS ESPECIES	146.9	0.5	146.4	1 481.4

NOTA: La información incluye la producción de acuicultura.

a/ A precios de pie de playa o primera mano.

b/ Comprende: cabrilla, jurel, lenguado, mero, mojarra, pargo, pierna, sierra y otras.

c/ Comprende especies de profundidad como: botete, cochi, extranjero, payaso, pescado blanco, pez perro, cabaicucho y otras.

FUENTE: Secretaría de Agricultura, Ganadería, Desarrollo Rural, Pesca y Alimentación, Delegación en el Estado. Subdelegación de Pesca; Departamento de Administración de Pesquerías.

**VOLUMEN DE LA PRODUCCIÓN PESQUERA EN PESO  
DESEMBARCADO POR PRINCIPALES ESPECIES  
2004  
(Porcentaje)**

Gráfica 13.1

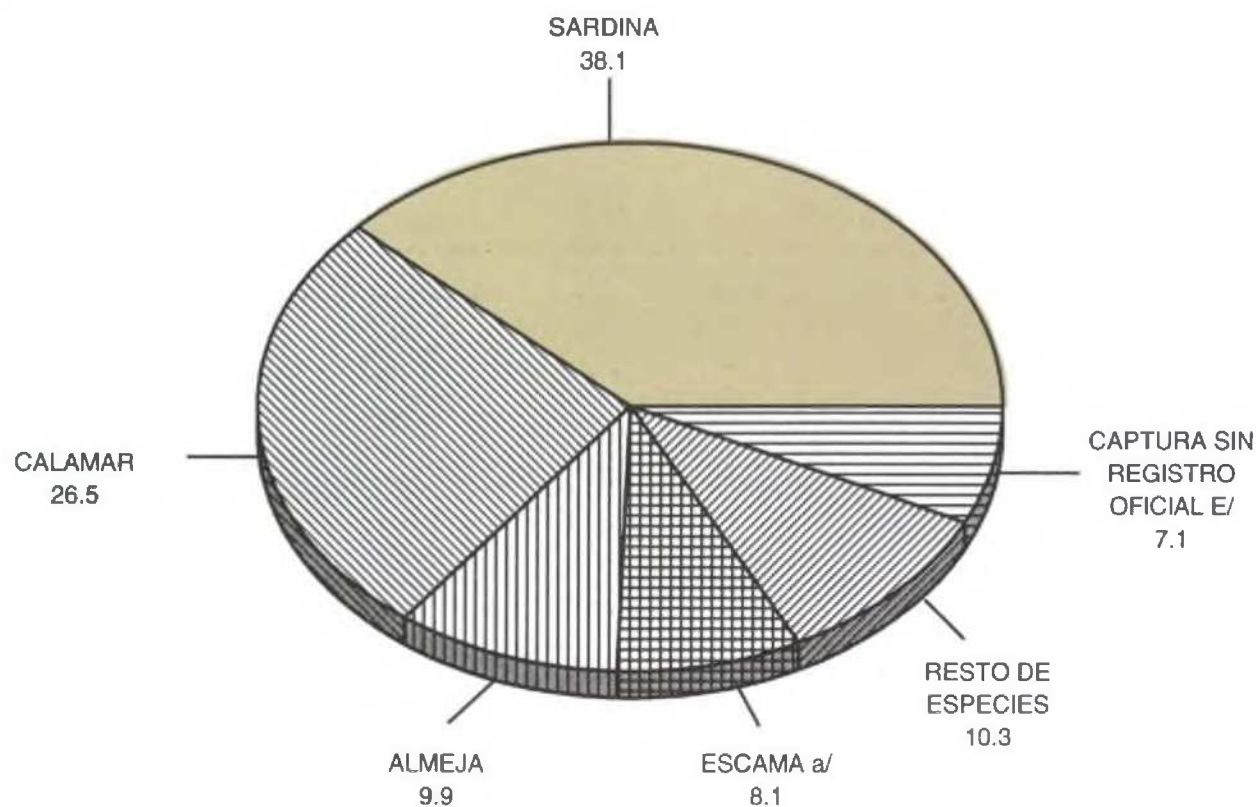

a/ Comprende: cabrilla, jurel, lenguado, mero, mojarra, pargo, pierna, sierra y otras.

FUENTE: Cuadro 13.1



**PRODUCCIÓN DE LARVAS DE CAMARÓN Y SEMILLAS DE OSTIÓN  
SEGÚN CENTRO ACUÍCOLA  
2004**

CUADRO 13.2

ESPECIE	TOTAL	CENTRO 1	CENTRO 2	CENTRO 3	CENTRO 4	CENTRO 5	CENTRO 6
<b>PRODUCCIÓN DE LARVAS DE CAMARÓN</b>	<b>5 877.2</b>	<b>3 353.6</b>	<b>417.0</b>	<b>2 106.6</b>	<b>0.0</b>	<b>0.0</b>	<b>0.0</b>
NAUPLIOS	4 846.6	3 194.5	0.0	1 652.1	0.0	0.0	0.0
POSTLARVAS	1 030.6	159.1	417.0	454.5	0.0	0.0	0.0
<b>PRODUCCIÓN DE SEMILLAS DE OSTIÓN</b>	<b>77.1</b>	<b>0.0</b>	<b>0.0</b>	<b>0.0</b>	<b>58.2</b>	<b>17.3</b>	<b>1.6</b>
LARVAS	77.1	0.0	0.0	0.0	58.2	17.3	1.6

FUENTE: Secretaría de Agricultura, Ganadería, Desarrollo Rural, Pesca y Alimentación, Delegación en el Estado. Subdelegación de Pesca; Departamento de Administración de Pesquerías.

**VOLUMEN DE LA PRODUCCIÓN DE ACUACULTURA EN PESO  
DESEMBARCADO POR ESPECIE SEGÚN SECTOR  
2004  
(Toneladas)**

CUADRO 13.3

ESPECIE	TOTAL	SOCIAL	PRIVADO
<b>TOTAL</b>	<b>1 630.1</b>	<b>500.2</b>	<b>1 129.9</b>
OSTIÓN	474.0	80.8	393.2
CAMARÓN	857.9	417.8	440.1
ALMEJA a/	11.2	1.6	9.6
JUREL	9.0	0.0	9.0
OSTRAS PERLERAS	278.0	0.0	278.0

a/ Comprende almeja catarina y almeja mano de león.

FUENTE: Secretaría de Agricultura, Ganadería, Desarrollo Rural, Pesca y Alimentación, Delegación en el Estado. Subdelegación de Pesca; Departamento de Administración de Pesquerías.

**EMBARCACIONES INSCRITAS EN EL REGISTRO NACIONAL DE PESCA  
POR TIPO DE PESCA SEGÚN SECTOR  
Al 31 de diciembre de 2004**

CUADRO 13.4

TIPO	TOTAL	SOCIAL	PRIVADO
<b>TOTAL</b>	<b>3 075</b>	<b>2 138</b>	<b>937</b>
PESCA DE ALTURA	43	24	19
CAMARONERAS	22	16	6
ATUNERAS	1	0	1
SARDINERAS- ANCHOVETERAS	1	0	1
ESCAMERAS	19	8	11
PESCA RIBEREÑA a/	3 032	2 114	918

a/ Se refiere a las embarcaciones que cuentan con algún permiso, concesión y autorización.

FUENTE: Secretaría de Agricultura, Ganadería, Desarrollo Rural, Pesca y Alimentación, Delegación en el Estado. Subdelegación de Pesca; Departamento de Administración de Pesquerías.

**ARTES Y EQUIPOS DE PESCA POR SECTOR  
Y TIPO DE ORGANIZACIÓN  
Al 31 de diciembre de 2004**

CUADRO 13.5

SECTOR TIPO DE ORGANIZACIÓN	REDES	LÍNEAS	TRAMPAS	EQUIPOS DE BUCEO
<b>TOTAL</b>	<b>8 471</b>	<b>7 907</b>	<b>42 700</b>	<b>1 250</b>
SOCIAL	7 077	5 307	31 662	784
SOCIEDAD COOPERATIVA	7 015	5 300	31 300	780
SOCIEDAD DE SOLIDARIDAD SOCIAL	24	2	112	4
UNIDAD DE PRODUCCIÓN	38	5	250	0
PRIVADO	1 394	2 600	11 038	466
EMPRESA	34	ND	660	ND
PARTICULAR	1 360	ND	10 378	ND

FUENTE: Secretaría de Agricultura, Ganadería, Desarrollo Rural, Pesca y Alimentación, Delegación en el Estado. Subdelegación de Pesca; Departamento de Administración de Pesquerías.

**POBLACIÓN DEDICADA A LA ACTIVIDAD PESQUERA  
POR SECTOR Y TIPO DE ORGANIZACIÓN ^{a/}  
Al 31 de diciembre de 2004**

CUADRO 13.6

SECTOR TIPO DE ORGANIZACIÓN	POBLACIÓN ^{b/}
<b>TOTAL</b>	<b>6 017</b>
<b>SOCIAL</b>	<b>5 173</b>
SOCIEDAD COOPERATIVA	5 100
SOCIEDAD DE SOLIDARIDAD SOCIAL	43
UNIDAD DE PRODUCCIÓN	30
<b>PRIVADO</b>	<b>844</b>
PARTICULAR	844

a/ Se refiere a las personas inscritas en el Registro Nacional de Pesca.

b/ Comprende: pescadores; técnicos pesqueros prácticos, calificados e industriales; obreros; empleados administrativos; personal académico e investigadores.

FUENTE: Secretaría de Agricultura, Ganadería, Desarrollo Rural, Pesca y Alimentación, Delegación en el Estado. Subdelegación de Pesca; Departamento de Administración de Pesquerías.

**POBLACIÓN DEDICADA A LA ACTIVIDAD PESQUERA  
POR TIPO DE ORGANIZACIÓN  
Al 31 de diciembre de 2004  
(Porcentaje)**

Gráfica 13.2

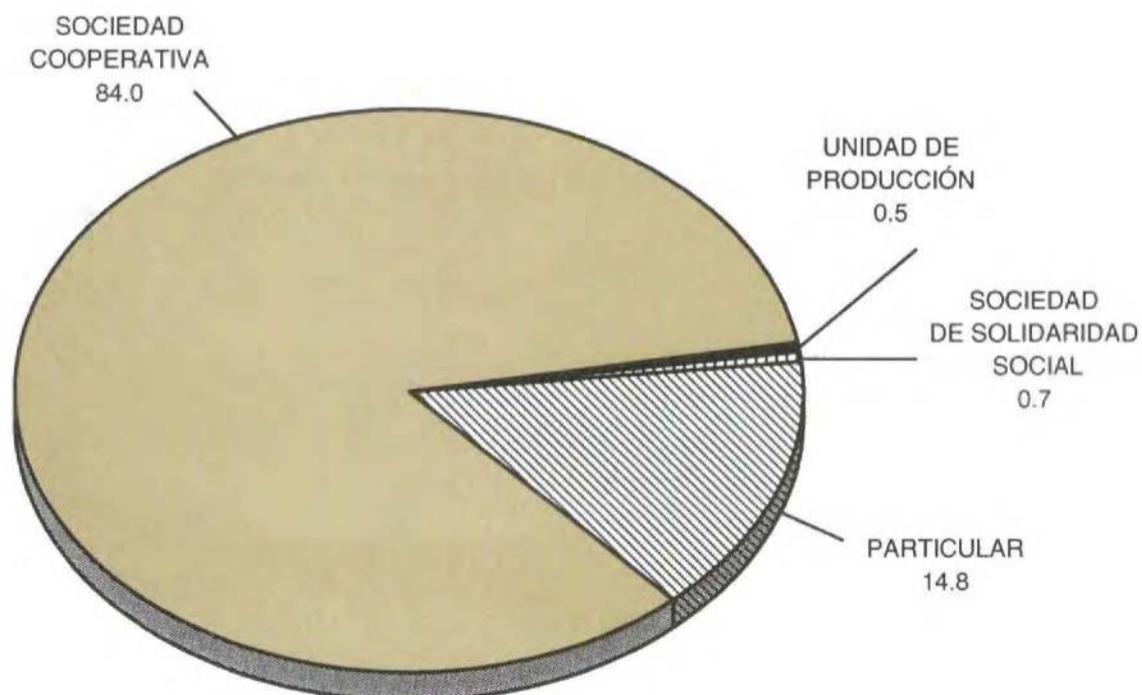

FUENTE: Cuadro 13.6

**PERMISOS VIGENTES PARA EJERCER LA PESCA  
COMERCIAL POR ESPECIE SEGÚN SECTOR  
Al 31 de diciembre de 2004**

CUADRO 13.7

ESPECIE	TOTAL	SOCIAL	PRIVADO
<b>TOTAL</b>	<b>1 139</b>	<b>624</b>	<b>515</b>
ABULÓN	12	12	0
ALMEJA a/	245	124	121
CALAMAR	115	46	69
CALLO DE HACHA	128	85	43
CAMARÓN	95	95	0
CARACOL	12	12	0
CARNADA VIVA	39	6	33
ESCAMA	234	112	122
JAIBA	53	36	17
LANGOSTA	15	15	0
LISA	50	24	26
LISETA	6	6	0
OSTIÓN DE ROCA	4	4	0
PEPINO DE MAR	2	2	0
PULPO	37	14	23
TIBURÓN	87	26	61
SARGAZO b/	5	5	0

a/ Comprende: almeja catarina, chocolata, mano de león, pata de mula y roñosa.

b/ Incluye sargazo gigante.

FUENTE: Secretaría de Agricultura, Ganadería, Desarrollo Rural, Pesca y Alimentación, Delegación en el Estado. Subdelegación de Pesca: Departamento de Administración de Pesquerías.

**MONTO DEL CRÉDITO OTORGADO A LA ACTIVIDAD  
PESQUERA POR SECTOR Y PROPÓSITO  
SEGÚN CLASE DE CRÉDITO**

CUADRO 13.8

**2004**  
(Miles de pesos)

SECTOR PROPÓSITO	TOTAL	AVÍO	REFACCIONARIO
<b>TOTAL</b>	<b>44 211</b>	<b>42 621</b>	<b>1 590</b>
SOCIAL	14 017	12 427	1 590
CAPITAL DE TRABAJO a/	12 427	12 427	0
FLOTA Y EQUIPO	1 590	0	1 590
PRIVADO	30 194	30 194	0
CAPITAL DE TRABAJO b/	30 194	30 194	0

a/ Para costos de captura y/o acuicultura.

b/ Para costos de industrialización.

FUENTE: FIRA, Residencia Estatal, Baja California Sur.

**INVERSIÓN PÚBLICA AUTORIZADA Y EJERCIDA EN LA ACTIVIDAD  
PESQUERA POR NIVEL DE GOBIERNO Y PROGRAMA**

CUADRO 13.9

**2004**  
(Miles de pesos)

NIVEL DE GOBIERNO PROGRAMA	INVERSIÓN PÚBLICA AUTORIZADA	INVERSIÓN PÚBLICA EJERCIDA
<b>TOTAL</b>	<b>179 287.3</b>	<b>179 287.3</b>
FEDERAL	114 181.0	114 181.0
ALIANZA CONTIGO	72 619.1	72 619.1
CENTRO DE INVESTIGACIONES	25 546.0	25 546.0
FINANCIAMIENTO	13 560.0	13 560.0
ADMINISTRACIÓN	955.5	955.5
PESQUERÍAS	717.6	717.6
LANGOSTA	127.7	127.7
ATENCIÓN AL SECTOR	121.3	121.3
CAMARÓN	116.0	116.0
PESCA DEPORTIVA	98.6	98.6
CALAMAR	98.5	98.5
RESTO DE PROGRAMAS a/	220.7	220.7

(Continúa)

**INVERSIÓN PÚBLICA AUTORIZADA Y EJERCIDA EN LA ACTIVIDAD PESQUERA POR NIVEL DE GOBIERNO Y PROGRAMA**

CUADRO 13.9

**2004**

(Miles de pesos)

NIVEL DE GOBIERNO PROGRAMA	INVERSIÓN PÚBLICA AUTORIZADA	INVERSIÓN PÚBLICA EJERCIDA
ESTATAL	19 381.4	19 381.4
ALIANZA CONTIGO	6 783.5	6 783.5
FONDO IMPULSOR E INMOBILIARIO PARA EL DESARROLLO DEL ESTADO	6 220.5	6 220.5
FONDOS PESQUEROS	2 602.1	2 602.1
ACUACULTURA	1 600.0	1 600.0
REACTIVACIÓN ECONÓMICA DEL VALLE DE SANTO DOMINGO b/	1 500.0	1 500.0
RESTO DE PROGRAMAS c/	675.3	675.3
PARTICIPANTES d/	42 469.1	42 469.1
ALIANZA CONTIGO	39 378.2	39 378.2
PROYECTO DE INVESTIGACIÓN	2 478.9	2 478.9
ACUACULTURA	612.0	612.0
CRÉDITOS e/	3 255.8	3 255.8
ACUÍCOLA PESQUERO	3 255.8	3 255.8

a/ Comprende: evaluación y manejo de la pesquería de abulón, pepino de mar, algas, pelágicos menores, almejas y caracoles.

b/ Se refiere a la reactivación de la granja acuícola del camarón sureño.

c/ Fondo para el fomento y desarrollo de la acuicultura y pesca de la región pacífico norte y laguna de San Ignacio, programa mexicano de sanidad de moluscos bivalvos y acuicultura.

d/ Se refiere a productores o beneficiarios.

e/ Se refiere a créditos otorgados a través de la banca de desarrollo del Gobierno del Estado.

FUENTE: Secretaría de Promoción y Desarrollo Económico del Gobierno del Estado. Subsecretaría de Planeación para el Desarrollo.

## 14. Minería

---

14.1	Características Económicas Seleccionadas de las Actividades Mineras por Subsector de Actividad 2003	389
14.2	Volumen y Valor de la Producción de Minerales en el Municipio de Mulegé por Mineral 2004	390
14.3	Volumen y Valor de la Venta de Minerales en el Municipio de Mulegé por Mineral 2004	390
14.4	Personal Ocupado y sus Remuneraciones en la Actividad Minera por Mineral 2004	391
14.5	Inversión Pública Federal Autorizada y Ejercida en la Producción y Comercialización de Sal por Programa 2004 (Miles de pesos)	391

## 14. MINERÍA

### CARACTERÍSTICAS ECONÓMICAS SELECCIONADAS DE LAS ACTIVIDADES MINERAS POR SUBSECTOR DE ACTIVIDAD

2003 a/

CUADRO 14.1  
(1ª Parte)

SUBSECTOR	UNIDADES ECONÓMICAS b/	PERSONAL OCUPADO PROMEDIO DEPENDIENTE DE LA RAZÓN SOCIAL	PERSONAL REMUNERADO PROMEDIO DEPENDIENTE DE LA RAZÓN SOCIAL	PERSONAL OCUPADO PROMEDIO NO DEPENDIENTE DE LA RAZÓN SOCIAL
<b>TOTAL</b>	<b>C</b>	<b>1 066</b>	<b>1 028</b>	<b>4</b>
EXTRACCIÓN DE PETRÓLEO Y GAS	0	0	0	0
MINERÍA DE MINERALES METÁLICOS Y NO METÁLICOS EXCEPTO PETRÓLEO Y GAS	C	1 066	1 028	4
SERVICIOS RELACIONADOS CON LA MINERÍA	0	0	0	0

### CARACTERÍSTICAS ECONÓMICAS SELECCIONADAS DE LAS ACTIVIDADES MINERAS POR SUBSECTOR DE ACTIVIDAD

2003 a/

CUADRO 14.1  
(2ª Parte y última)

SUBSECTOR	REMUNE- RACIONES (Miles de pesos)	PRODUCCIÓN BRUTA TOTAL (Miles de pesos)	CONSUMO INTERMEDIO (Miles de pesos)	VALOR AGREGADO CENSAL BRUTO (Miles de pesos)
<b>TOTAL</b>	<b>245 847</b>	<b>1 057 907</b>	<b>329 417</b>	<b>728 490</b>
EXTRACCIÓN DE PETRÓLEO Y GAS	0	0	0	0
MINERÍA DE MINERALES METÁLICOS Y NO METÁLICOS EXCEPTO PETRÓLEO Y GAS	245 847	1 057 907	329 417	728 490
SERVICIOS RELACIONADOS CON LA MINERÍA	0	0	0	0

NOTA: La información censal que se presenta, se encuentra clasificada con base en el Sistema de Clasificación Industrial de América del Norte (SCIAN).

a/ Los datos corresponden a las unidades que realizaron actividades económicas del 1 de enero al 31 de diciembre del año de referencia, e incluye aquellas que sólo trabajaron parcialmente durante este periodo.

b/ Término genérico con el cual se denomina a todo tipo de unidades de observación del censo. Comprende tanto unidades productoras como auxiliares.

FUENTE: INEGI. *Censos Económicos 2004*. Consulta en Internet el 20 de julio de 2005: [www.inegi.gob.mx](http://www.inegi.gob.mx)



**VOLUMEN Y VALOR DE LA PRODUCCIÓN DE MINERALES  
EN EL MUNICIPIO DE MULEGÉ POR MINERAL  
2004**

CUADRO 14.2

MINERAL	VOLUMEN DE LA PRODUCCIÓN (Toneladas)	VALOR DE LA PRODUCCIÓN (Miles de pesos)
<b>TOTAL</b>	<b>NA</b>	<b>835 479</b>
SAL MARINA	6 765 000	604 295
SAL DE MESA	52 000	30 211
YESO	2 780 000 E/	200 973 E/

NOTA: La información comprende minerales concesionados y no concesionados.

FUENTE: Secretaría de Promoción y Desarrollo Económico del Gobierno del Estado. Subsecretaría de Promoción y Desarrollo Económico; Dirección de Fomento Industrial, Comercial y Minero.

**VOLUMEN Y VALOR DE LA VENTA DE MINERALES  
EN EL MUNICIPIO DE MULEGÉ POR MINERAL  
2004**

CUADRO 14.3

MINERAL	VOLUMEN DE LA PRODUCCIÓN (Toneladas)	VALOR DE LA VENTA (Miles de pesos)
<b>TOTAL</b>	<b>NA</b>	<b>1 140 572</b>
SAL MARINA	6 992 000	859 622
SAL DE MESA	56 000	50 812
YESO	2 673 000 E/	230 138 E/

NOTA: La información comprende minerales concesionados y no concesionados.

FUENTE: Secretaría de Promoción y Desarrollo Económico del Gobierno del Estado. Subsecretaría de Promoción y Desarrollo Económico; Dirección de Fomento Industrial, Comercial y Minero.

**PERSONAL OCUPADO Y SUS REMUNERACIONES  
EN LA ACTIVIDAD MINERA PCR MINERAL  
2004**

CUADRO 14.4

MINERAL	PERSONAL OCUPADO a/	REMUNERACIONES (Miles de pesos)
<b>TOTAL</b>	<b>1 259</b>	<b>362 837</b>
SAL MARINA	955	310 889
SAL DE MESA	81	12 675
YESO	223	39 273 b/

a/ Datos referidos al 31 de diciembre.

b/ Excluye la información de la compañía minera CAOPAS.

FUENTE: Secretaría de Promoción y Desarrollo Económico del Gobierno del Estado. Subsecretaría de Promoción y Desarrollo Económico; Dirección de Fomento Industrial, Comercial y Minero.

**INVERSIÓN PÚBLICA FEDERAL AUTORIZADA Y EJERCIDA  
EN LA PRODUCCIÓN Y COMERCIALIZACIÓN DE SAL  
POR PROGRAMA  
2004**

CUADRO 14.5

(Miles de pesos)

PROGRAMA	INVERSIÓN PÚBLICA AUTORIZADA	INVERSIÓN PÚBLICA EJERCIDA
<b>TOTAL</b>	<b>1 110 954.8</b>	<b>1 110 954.8</b>
PRODUCCIÓN, COMERCIALIZACIÓN Y TRANSPORTACIÓN DEL PRODUCTO	418 311.9	418 311.9
SERVICIO DE APOYO ADMINISTRATIVO	373 737.0	373 737.0
COMERCIALIZACIÓN DE SAL AL MERCADO INTERNO Y EXTERNO	311 296.8	311 296.8
APOYO A LA FUNCIÓN DEL GOBIERNO	7 609.1	7 609.1

FUENTE: Secretaría de Promoción y Desarrollo Económico del Gobierno del Estado. Subsecretaría de Planeación para el Desarrollo.

## **15. Industria Manufacturera**

---

- 15.1 Características Económicas Seleccionadas  
de las Actividades Manufactureras  
por Subsector de Actividad  
2003

395

# 15. INDUSTRIA MANUFACTURERA

## CARACTERÍSTICAS ECONÓMICAS SELECCIONADAS DE LAS ACTIVIDADES MANUFACTURERAS POR SUBSECTOR DE ACTIVIDAD

2003 *a/*

CUADRO 15.1  
(1ª Parte)

SUBSECTOR	UNIDADES ECONÓMICAS b/	PERSONAL OCUPADO PROMEDIO DEPENDIENTE DE LA RAZÓN SOCIAL	PERSONAL REMUNERADO PROMEDIO DEPENDIENTE DE LA RAZÓN SOCIAL	PERSONAL OCUPADO PROMEDIO NO DEPENDIENTE DE LA RAZÓN SOCIAL
<b>TOTAL</b>	<b>1 324</b>	<b>7 611</b>	<b>5 625</b>	<b>149</b>
INDUSTRIA ALIMENTARIA	537	4 525	3 498	88
INDUSTRIA DE LAS BEBIDAS Y DEL TABACO	103	932	831	9
FABRICACIÓN DE INSUMOS TEXTILES	C	5	5	0
CONFECCIÓN DE PRODUCTOS TEXTILES, EXCEPTO PRENDAS DE VESTIR	13	45	20	0
FABRICACIÓN DE PRENDAS DE VESTIR	55	147	72	1
FABRICACIÓN DE PRODUCTOS DE CUERO, PIEL Y MATERIALES SUCEDÁNEOS, EXCEPTO PRENDAS DE VESTIR	0	0	0	0
INDUSTRIA DE LA MADERA	64	168	93	1
INDUSTRIA DEL PAPEL	C	12	6	0
IMPRESIÓN E INDUSTRIAS CONEXAS	56	243	184	18
FABRICACIÓN DE PRODUCTOS DERIVADOS DEL PETRÓLEO Y DEL CARBÓN	C	63	63	0
INDUSTRIA QUÍMICA	0	0	0	0
INDUSTRIA DEL PLÁSTICO Y DEL HULE	C	68	68	7
FABRICACIÓN DE PRODUCTOS A BASE DE MINERALES NO METÁLICOS	120	541	405	7
INDUSTRIAS METÁLICAS BÁSICAS	C	1	0	0
FABRICACIÓN DE PRODUCTOS METÁLICOS	255	578	246	13
FABRICACIÓN DE MAQUINARIA Y EQUIPO	C	22	17	0
FABRICACIÓN DE EQUIPO DE COMPUTACIÓN, COMUNICACIÓN, MEDICIÓN Y DE OTROS EQUIPOS, COMPONENTES Y ACCESORIOS ELECTRÓNICOS	0	0	0	0
FABRICACIÓN DE EQUIPO DE GENERACIÓN ELÉCTRICA Y APARATOS Y ACCESORIOS ELÉCTRICOS	0	0	0	0

(Continúa)

**CARACTERÍSTICAS ECONÓMICAS SELECCIONADAS  
DE LAS ACTIVIDADES MANUFACTURERAS  
POR SUBSECTOR DE ACTIVIDAD  
2003 a/**

CUADRO 15.1  
(1ª Parte)

SUBSECTOR	UNIDADES ECONÓMICAS b/	PERSONAL OCUPADO PROMEDIO DEPENDIENTE DE LA RAZÓN SOCIAL	PERSONAL REMUNERADO PROMEDIO DEPENDIENTE DE LA RAZÓN SOCIAL	PERSONAL OCUPADO PROMEDIO NO DEPENDIENTE DE LA RAZÓN SOCIAL
FABRICACIÓN DE EQUIPO DE TRANSPORTE	C	2	2	0
FABRICACIÓN DE MUEBLES Y PRODUCTOS RELACIONADOS	83	218	99	3
OTRAS INDUSTRIAS MANUFACTURERAS	21	41	16	2

**CARACTERÍSTICAS ECONÓMICAS SELECCIONADAS  
DE LAS ACTIVIDADES MANUFACTURERAS  
POR SUBSECTOR DE ACTIVIDAD  
2003 a/**

CUADRO 15.1  
(2ª Parte y última)

SUBSECTOR	REMUNE- RACIONES (Miles de pesos)	PRODUCCIÓN BRUTA TOTAL (Miles de pesos)	CONSUMO INTERMEDIO (Miles de pesos)	VALOR AGREGADO CENSAL BRUTO (Miles de pesos)
<b>TOTAL</b>	<b>342 535</b>	<b>2 222 264</b>	<b>1 450 610</b>	<b>771 654</b>
INDUSTRIA ALIMENTARIA	198 424	1 413 481	980 086	433 395
INDUSTRIA DE LAS BEBIDAS Y DEL TABACO	45 423	194 746	110 667	84 079
FABRICACIÓN DE INSUMOS TEXTILES	225	780	304	476
CONFECCIÓN DE PRODUCTOS TEXTILES, EXCEPTO PRENDAS DE VESTIR	841	2 191	1 604	587
FABRICACIÓN DE PRENDAS DE VESTIR	2 469	12 319	7 376	4 943
FABRICACIÓN DE PRODUCTOS DE CUERO, PIEL Y MATERIALES SUCEDÁNEOS, EXCEPTO PRENDAS DE VESTIR	0	0	0	0
INDUSTRIA DE LA MADERA	4 521	18 902	9 901	9 001
INDUSTRIA DEL PAPEL	428	305	491	186
IMPRESIÓN E INDUSTRIAS CONEXAS	8 677	34 409	19 640	14 769

(Continúa)

**CARACTERÍSTICAS ECONÓMICAS SELECCIONADAS  
DE LAS ACTIVIDADES MANUFACTURERAS  
POR SUBSECTOR DE ACTIVIDAD  
2003 a/**

CUADRO 15.1  
(2ª Parte y última)

SUBSECTOR	REMUNE- RACIONES (Miles de pesos)	PRODUCCIÓN BRUTA TOTAL (Miles de pesos)	CONSUMO INTERMEDIO (Miles de pesos)	VALOR AGREGADO CENSAL BRUTO (Miles de pesos)
FABRICACIÓN DE PRODUCTOS DERIVADOS DEL PETRÓLEO Y DEL CARBÓN	17 290	0	7 094	-7 094
INDUSTRIA QUÍMICA	0	0	0	0
INDUSTRIA DEL PLÁSTICO Y DEL HULE	4 121	61 771	27 162	34 609
FABRICACIÓN DE PRODUCTOS A BASE DE MINERALES NO METÁLICOS	43 835	354 883	209 430	145 453
INDUSTRIAS METÁLICAS BÁSICAS	0	29	14	15
FABRICACIÓN DE PRODUCTOS METÁLICOS	10 191	82 608	51 843	30 765
FABRICACIÓN DE MAQUINARIA Y EQUIPO	577	3 252	1 319	1 933
FABRICACIÓN DE EQUIPO DE COMPUTACIÓN, COMUNICACIÓN, MEDICIÓN Y DE OTROS EQUIPOS, COMPONENTES Y ACCESORIOS ELECTRÓNICOS	0	0	0	0
FABRICACIÓN DE EQUIPO DE GENERACIÓN ELÉCTRICA Y APARATOS Y ACCESORIOS ELÉCTRICOS	0	0	0	0
FABRICACIÓN DE EQUIPO DE TRANSPORTE	77	431	322	109
FABRICACIÓN DE MUEBLES Y PRODUCTOS RELACIONADOS	4 658	29 863	17 431	12 432
OTRAS INDUSTRIAS MANUFACTURERAS	778	12 294	5 926	6 368

NOTA: La información censal que se presenta, se encuentra clasificada con base en el Sistema de Clasificación Industrial de América del Norte (SCIAN), y comprende únicamente lo que corresponde a áreas urbanas.

a/ Los datos corresponden a las unidades que realizaron actividades económicas del 1 de enero al 31 de diciembre del año de referencia, e incluye aquellas que sólo trabajaron parcialmente durante este periodo.

b/ Término genérico con el cual se denomina a todo tipo de unidades de observación del censo. Comprende tanto unidades productoras como auxiliares.

FUENTE: INEGI. *Censos Económicos 2004*. Consulta en Internet el 20 de julio de 2005: [www.inegi.gob.mx](http://www.inegi.gob.mx)

## 16. Construcción

---

16.1	Principales Características de las Empresas Constructoras según Tamaño de la Empresa 2004	401
16.2	Principales Características de las Empresas Constructoras por Mes 2004	403
16.3	Valor de la Producción de las Empresas Constructoras por Tipo de Obra 2004 (Miles de pesos)	403
16.4	Valor de la Producción de las Empresas Constructoras por Sector Institucional de la Obra 2004 (Miles de pesos)	405
16.5	Licencias de Construcción Expedidas por Municipio según Principales Destinos de la Obra 2004	405
16.6	Índice General Mensual del Costo de la Construcción Residencial en la Ciudad de La Paz De 2001 a 2004 (Base diciembre de 2003=100)	406

# 16. CONSTRUCCIÓN

## PRINCIPALES CARACTERÍSTICAS DE LAS EMPRESAS CONSTRUCTORAS SEGÚN TAMAÑO DE LA EMPRESA 2004

CUADRO 16.1

CONCEPTO	TOTAL	MICROS	PEQUEÑAS	MEDIANAS a/	GIGANTES
EMPRESAS CONSTRUCTORAS	225.0	218.0	0.0	4.0	3.0
PERSONAL OCUPADO b/ (Promedio mensual)	2 797.0	1 770.0	0.0	223.0	804.0
OBREROS	2 263.0	1 468.0	0.0	183.0	612.0
EMPLEADOS	534.0	302.0	0.0	40.0	192.0
REMUNERACIONES (Miles de pesos)	147 773.7	100 378.1	0.0	15 847.4	31 548.2
OBREROS	115 570.5	83 056.6	0.0	11 469.8	21 044.1
EMPLEADOS	32 203.2	17 321.5	0.0	4 377.6	10 504.1
VALOR DE LA PRODUCCIÓN DE LAS EMPRESAS UBICADAS EN LA ENTIDAD c/ (Miles de pesos)	821 255.9	484 138.5	0.0	107 377.2	229 740.2
VALOR DE LA PRODUCCIÓN GENERADO EN LA ENTIDAD d/ (Miles de pesos)	1218 086.8	646 713.6	2 317.2	182 303.1	386 752.9
VALOR DE LA COMPRA DE MATERIALES (Miles de pesos)	422 476.0	231 000.0	0.0	56 842.0	134 634.0
VALOR DEL CONSUMO DE MATERIALES (Miles de pesos)	420 530.0	229 054.0	0.0	56 842.0	134 634.0

NOTA: La información corresponde a los resultados de la Encuesta Nacional de Empresas Constructoras (ENEC).

La información refleja el comportamiento de las empresas constructoras de la entidad. El tamaño de las empresas se estratifica con base en el valor de la producción anual de 2002 reportada y de acuerdo con los siguientes rangos en miles de pesos corrientes: micros de 0.1 a 13 572.4; pequeñas de 13 572.5 a 23 139.4; medianas de 23 139.5 a 41 509.9; grandes de 41 510.0 a 74 380.9 y gigantes de 74 381.0 en adelante. La encuesta se levanta a partir del directorio de la Cámara Mexicana de la Industria de la Construcción (CMIC) vigente en el año 2004, con base en el registro de empresas del año 2003; así como los directorios de la Cámara Nacional de la Industria de Desarrollo y Promoción de Vivienda (CANADEVI) y del Censo Económico 1999.

a/ Incluye información correspondiente a empresas grandes, las cuales no se desagregan debido al principio de confidencialidad.

b/ Comprende al personal de planta y eventual.

c/ Comprende el valor de la producción realizado por las empresas constructoras ubicadas en la entidad, incluye las obras realizadas tanto en la entidad como en otras entidades del país.

d/ Comprende el valor de la producción generado en la entidad, independientemente de que las empresas constructoras se encuentren o no ubicadas en ella.

FUENTE: INEGI. Dirección General de Contabilidad Nacional y Estadísticas Económicas; Dirección General Adjunta de Estadísticas Económicas; Dirección de Estadísticas del Sector Secundario.



**EMPRESAS CONSTRUCTORAS Y PERSONAL OCUPADO  
SEGÚN TAMAÑO DE LA EMPRESA  
2004  
(Porcentaje)**

Gráfica 16.1

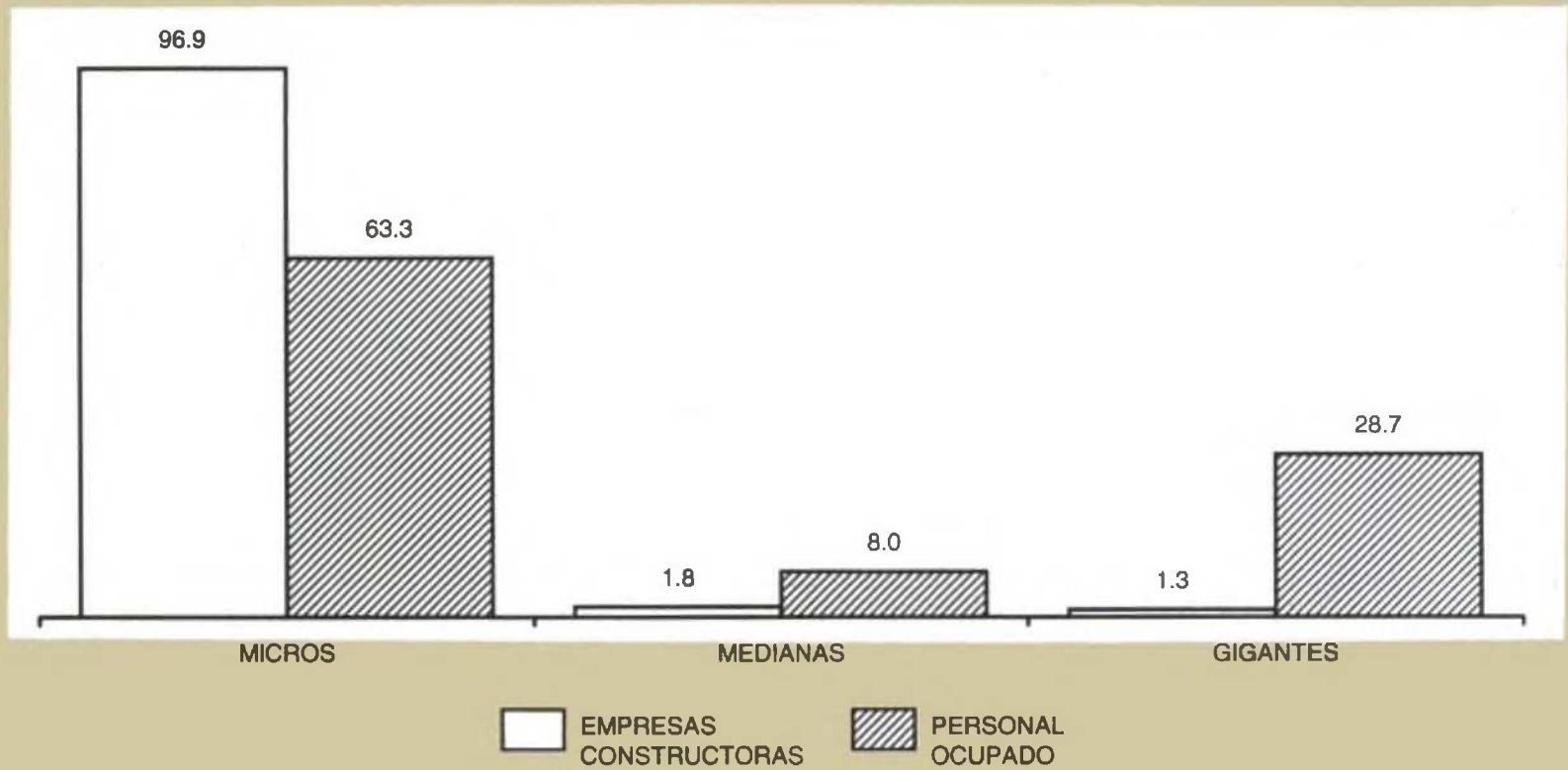

FUENTE: Cuadro 16.1

**REMUNERACIONES, VALOR DE LA PRODUCCIÓN GENERADO EN LA ENTIDAD,  
DE LA COMPRA Y DEL CONSUMO DE MATERIALES EN LAS EMPRESAS  
CONSTRUCTORAS SEGÚN TAMAÑO DE LA EMPRESA  
2004  
(Porcentaje)**

Gráfica 16.2

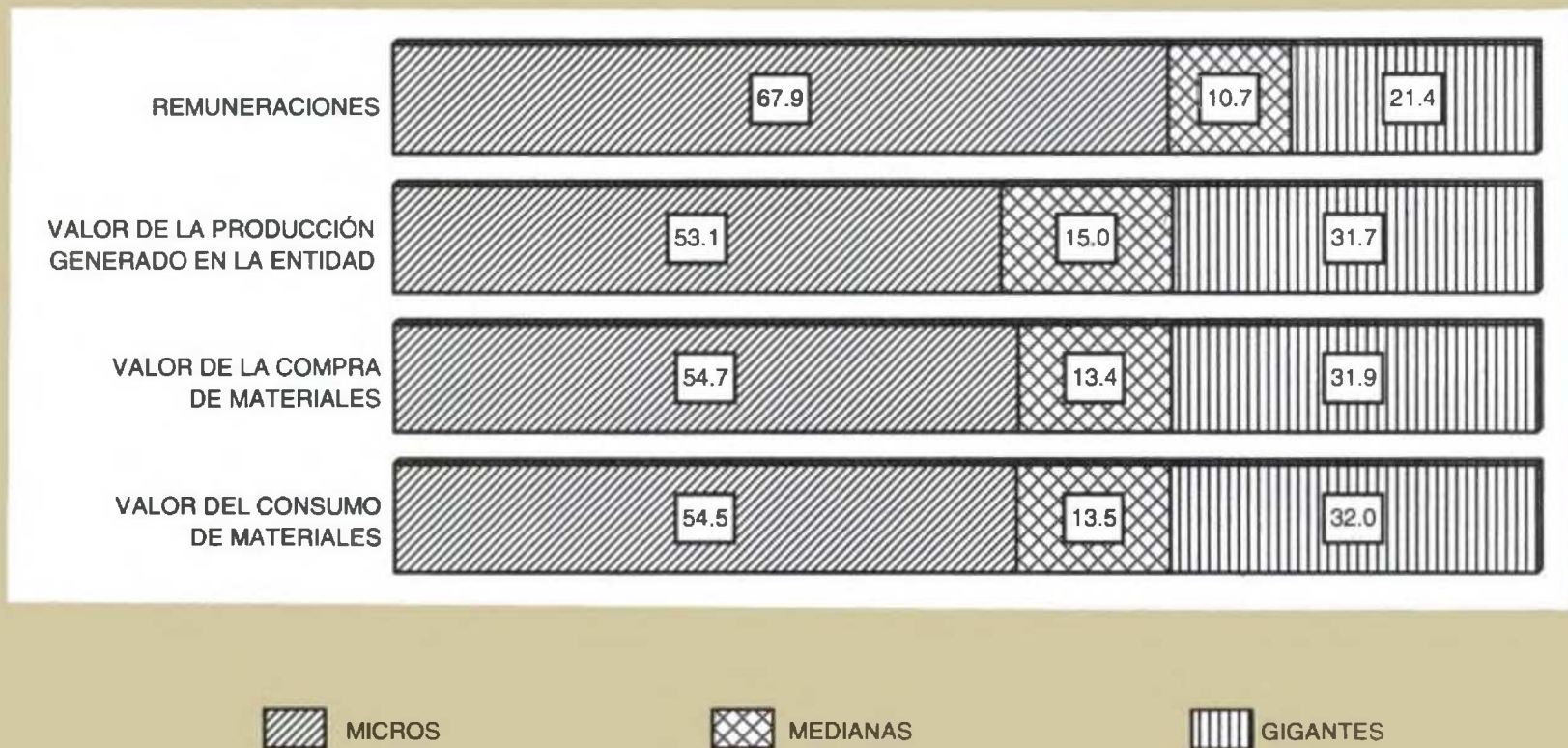

FUENTE: Cuadro 16.1

**PRINCIPALES CARACTERÍSTICAS DE LAS EMPRESAS CONSTRUCTORAS  
POR MES  
2004**

CUADRO 16.2

MES	PERSONAL OCUPADO a/ (Promedio mensual)	REMUNERA- CIONES (Miles de pesos)	VALOR DE LA PRODUCCIÓN DE LAS EMPRESAS UBICADAS EN LA ENTIDAD b/ (Miles de pesos)	VALOR DE LA PRODUCCIÓN GENERADO EN LA ENTIDAD c/ (Miles de pesos)	VALOR DE LA COMPRA DE MATERIALES (Miles de pesos)	VALOR DEL CONSUMO DE MATERIALES (Miles de pesos)
<b>TOTAL</b>	<b>2 796.8</b>	<b>147 773.7</b>	<b>821 255.9</b>	<b>1218 086.8</b>	<b>422 476.0</b>	<b>420 530.0</b>
ENERO	2 634.0	10 658.5	66 337.4	95 315.8	32 466.0	31 527.0
FEBRERO	2 224.0	8 163.2	30 161.7	44 526.0	15 569.0	16 734.0
MARZO	2 300.0	9 077.3	43 097.6	52 489.0	20 345.0	20 333.0
ABRIL	2 423.0	9 703.8	43 754.0	107 213.0	22 178.0	21 812.0
MAYO	2 758.0	13 086.4	57 182.3	67 961.0	28 312.0	28 239.0
JUNIO	2 867.0	13 721.5	61 870.8	81 832.0	30 998.0	30 937.0
JULIO	3 059.0	13 558.4	67 365.9	100 454.0	33 963.0	33 903.0
AGOSTO	3 174.0	13 783.7	76 807.8	105 965.0	42 605.0	41 373.0
SEPTIEMBRE	2 969.0	12 899.6	84 638.8	105 744.0	40 969.0	40 939.0
OCTUBRE	2 994.0	13 384.5	87 126.6	118 398.0	52 193.0	52 163.0
NOVIEMBRE	3 092.0	14 870.0	101 116.3	149 272.0	52 580.0	52 327.0
DICIEMBRE	3 067.0	14 866.8	101 796.7	188 917.0	50 298.0	50 243.0

NOTA: La información corresponde a los resultados de la Encuesta Nacional de Empresas Constructoras (ENEC).

a/ Comprende al personal de planta y eventual.

b/ Comprende el valor de la producción realizado por las empresas constructoras ubicadas en la entidad, incluye las obras realizadas tanto en la entidad como en otras entidades del país.

c/ Comprende el valor de la producción generado en la entidad, independientemente de que las empresas constructoras se encuentren o no ubicadas en ella.

FUENTE: INEGI. Dirección General de Contabilidad Nacional y Estadísticas Económicas; Dirección General Adjunta de Estadísticas Económicas; Dirección de Estadísticas del Sector Secundario.

**VALOR DE LA PRODUCCIÓN DE LAS EMPRESAS CONSTRUCTORAS  
POR TIPO DE OBRA  
2004  
(Miles de pesos)**

CUADRO 16.3

TIPO DE OBRA	VALOR DE LA PRODUCCIÓN DE LAS EMPRESAS UBICADAS EN LA ENTIDAD a/	VALOR DE LA PRODUCCIÓN GENERADO EN LA ENTIDAD b/
<b>TOTAL</b>	<b>821 255.9</b>	<b>1 218 086.8</b>
EDIFICACIÓN	521 952.2	540 640.7
AGUA, RIEGO Y SANEAMIENTO	3 838.5	71 904.9

(Continúa)

**VALOR DE LA PRODUCCIÓN DE LAS EMPRESAS CONSTRUCTORAS  
POR TIPO DE OBRA  
2004**  
(Miles de pesos)

CUADRO 16.3

TIPO DE OBRA	VALOR DE LA PRODUCCIÓN DE LAS EMPRESAS UBICADAS EN LA ENTIDAD a/	VALOR DE LA PRODUCCIÓN GENERADO EN LA ENTIDAD b/
ELECTRICIDAD Y COMUNICACIONES	27 602.3	103 448.8
TRANSPORTE	252 723.8	273 440.7
PETRÓLEO Y PETROQUÍMICA	1 697.5	18 319.8
OTRAS CONSTRUCCIONES	13 441.6	210 331.9

NOTA: La información corresponde a los resultados de la Encuesta Nacional de Empresas Constructoras (ENEC).

a/ Comprende el valor de la producción realizado por las empresas constructoras ubicadas en la entidad, incluye las obras realizadas tanto en la entidad como en otras entidades del país.

b/ Comprende el valor de la producción generado en la entidad, independientemente de que las empresas constructoras se encuentren o no ubicadas en ella.

FUENTE: INEGI. Dirección General de Contabilidad Nacional y Estadísticas Económicas; Dirección General Adjunta de Estadísticas Económicas; Dirección de Estadísticas del Sector Secundario.

**VALOR DE LA PRODUCCIÓN GENERADO EN LA ENTIDAD DE LAS EMPRESAS CONSTRUCTORAS POR TIPO DE OBRA  
2004**  
(Porcentaje)

Gráfica 16.3

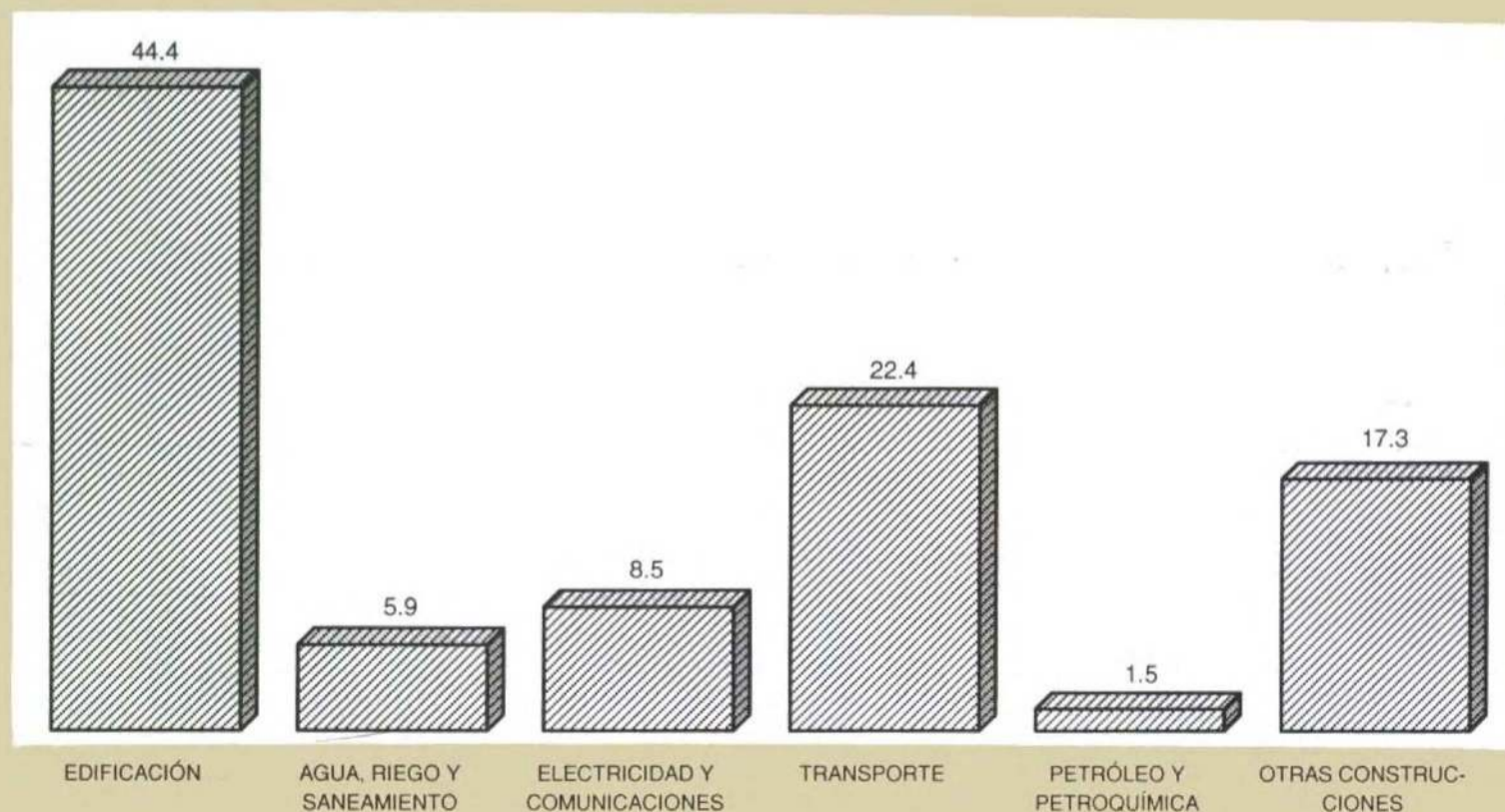

FUENTE: Cuadro 16.3

**VALOR DE LA PRODUCCIÓN DE LAS EMPRESAS CONSTRUCTORAS  
POR SECTOR INSTITUCIONAL DE LA OBRA**

CUADRO 16.4

**2004**

(Miles de pesos)

SECTOR	VALOR DE LA PRODUCCIÓN DE LAS EMPRESAS UBICADAS EN LA ENTIDAD a/	VALOR DE LA PRODUCCIÓN GENERADO EN LA ENTIDAD b/
TOTAL	821 255.9	1218 086.8
PÚBLICO	337 355.4	610 826.4
PRIVADO	483 900.5	607 260.4

NOTA: La información corresponde a los resultados de la Encuesta Nacional de Empresas Constructoras (ENEC).

a/ Comprende el valor de la producción realizado por las empresas constructoras ubicadas en la entidad, incluye las obras realizadas tanto en la entidad como en otras entidades del país.

b/ Comprende el valor de la producción generado en la entidad, independientemente de que las empresas constructoras se encuentren o no ubicadas en ella.

FUENTE: INEGI. Dirección General de Contabilidad Nacional y Estadísticas Económicas; Dirección General Adjunta de Estadísticas Económicas; Dirección de Estadísticas del Sector Secundario.

**LICENCIAS DE CONSTRUCCIÓN EXPEDIDAS POR MUNICIPIO  
SEGÚN PRINCIPALES DESTINOS DE LA OBRA a/**

CUADRO 16.5

**2004**

MUNICIPIO	TOTAL	HABITACIONAL	COMERCIAL	INDUSTRIAL	OTROS b/
ESTADO	4 238	3 690	268	1	279
COMONDÚ	135	105	30	0	0
PAZ, LA	4 103	3 585	238	1	279

a/ Se refiere a las licencias expedidas para construcción, ampliación y/o remodelación de la obra.

b/ Comprende: bardeo de predios, gasolineras, bodegas, estacionamientos, tiendas de autoservicio y vialidad exterior.

FUENTE: H. Ayuntamientos Municipales de Comondú y La Paz. Dirección General de Asentamientos Humanos y Obras Públicas; Departamento de Licencias de Construcción.

**ÍNDICE GENERAL MENSUAL DEL COSTO DE LA CONSTRUCCIÓN  
RESIDENCIAL EN LA CIUDAD DE LA PAZ**

CUADRO 16.6

**De 2001 a 2004**

(Base diciembre de 2003 = 100)

MES	2001	2002	2003	2004
ENERO	90.214	95.463	96.806	101.139
FEBRERO	91.602	96.236	97.305	104.390
MARZO	93.596	96.471	99.353	109.524
ABRIL	94.148	96.596	99.492	111.764
MAYO	94.647	96.824	99.800	113.733
JUNIO	94.892	96.783	99.949	114.435
JULIO	94.903	95.170	100.520	114.106
AGOSTO	95.250	96.375	99.849	113.619
SEPTIEMBRE	95.232	96.332	98.707	113.047
OCTUBRE	95.176	95.828	98.657	113.035
NOVIEMBRE	95.033	95.688	99.413	113.271
DICIEMBRE	95.033	96.219	100.000	113.350

NOTA: El Sistema Nacional del Índice del Costo de la Construcción Residencial, recopila durante cada mes 2 773 cotizaciones directas en veintitrés ciudades, sobre los precios de 42 materiales de construcción y el costo de 17 destajos de mano de obra, específicos. Los promedios de dichas cotizaciones dan lugar a los índices de 44 conceptos genéricos (32 de materiales de construcción y 12 de mano de obra), que forman la canasta del Índice General en cada una de las ciudades y a nivel nacional. La estructura de ponderaciones está basada sobre estimaciones del gasto promedio en materiales de construcción y en mano de obra, para la construcción de una vivienda de interés social media en 1974 ó 1981.

La fórmula utilizada para la elaboración de estos índices es la de ponderaciones fijas de Laspeyres.

FUENTE: Banco de México. Consulta en Internet el 22 de julio de 2005: [www.banxico.gob.mx](http://www.banxico.gob.mx)

VARIACIÓN DEL ÍNDICE GENERAL MENSUAL DEL COSTO  
DE LA CONSTRUCCIÓN RESIDENCIAL  
EN LA CIUDAD DE LA PAZ  
2004

Gráfica 16.4

(Porcentaje)



NOTA: Las variaciones están calculadas con respecto al mes anterior.  
FUENTE: Cuadro 16.6

## 17. Electricidad

---

17.1	Centrales Generadoras, Unidades de Generación, Capacidad Efectiva y Energía Eléctrica Producida y Entregada por Tipo de Planta 2004	411
17.2	Usuarios, Volumen y Productos de las Ventas de Energía Eléctrica por Tipo de Servicio 2004	411
17.3	Usuarios del Servicio Eléctrico por Municipio según Tipo de Servicio Al 31 de diciembre de 2004	412
17.4	Volumen de las Ventas de Energía Eléctrica por Municipio según Tipo de Servicio 2004 (Megawatts-hora)	413
17.5	Productos de las Ventas de Energía Eléctrica por Municipio según Tipo de Servicio 2004 (Miles de pesos)	414
17.6	Unidades y Potencia del Equipo de Transmisión y Distribución de Energía Eléctrica por Municipio Al 31 de diciembre de 2004	415
17.7	Personal Ocupado y sus Remuneraciones en la Comisión Federal de Electricidad según Tipo de Actividad 2004	417
17.8	Inversión Pública Ejercida en Obras de Electrificación por Municipio según Tipo de Obra 2004 (Miles de pesos)	417

## 17. ELECTRICIDAD

### CENTRALES GENERADORAS, UNIDADES DE GENERACIÓN, CAPACIDAD EFECTIVA Y ENERGÍA ELÉCTRICA PRODUCIDA Y ENTREGADA POR TIPO DE PLANTA 2004

CUADRO 17.1

TIPO DE PLANTA	CENTRALES GENERADORAS a/	UNIDADES DE GENERACIÓN a/	CAPACIDAD EFECTIVA a/ (Megawatts)	ENERGÍA ELÉCTRICA PRODUCIDA (Gigawatts-hora)	ENERGÍA ELÉCTRICA ENTREGADA (Gigawatts-hora)
<b>TOTAL</b>	<b>10</b>	<b>40</b>	<b>465.03</b>	<b>1 426.61</b>	<b>1 335.64</b>
TERMOELÉCTRICA	9	39	464.43	1 426.04	1 335.12
VAPOR	1	3	112.50	622.91	571.08
TURBOGAS	3	6	168.73	166.88	164.88
COMBUSTIÓN INTERNA	4	28	173.20	606.68	573.50
GEOTERMOELÉCTRICA	1	2	10.00	29.57	25.66
EOLIELÉCTRICA	1	1	0.60	0.57	0.52
EÓLICO	1	1	0.60	0.57	0.52

a/ Datos referidos al 31 de diciembre.

FUENTE: CFE, División Baja California Sur. Gerencia Divisional; Departamento de Estudios y Estadísticas.

### USUARIOS, VOLUMEN Y PRODUCTOS DE LAS VENTAS DE ENERGÍA ELÉCTRICA POR TIPO DE SERVICIO 2004

CUADRO 17.2

TIPO DE SERVICIO	USUARIOS a/	VOLUMEN DE LAS VENTAS (Megawatts-hora)	PRODUCTOS DE LAS VENTAS (Miles de pesos)
<b>TOTAL</b>	<b>172 101</b>	<b>1 210 415.1</b>	<b>1 448 445.9</b>
INDUSTRIAL	1 418	453 009.3	576 895.0
RESIDENCIAL	148 861	412 418.7	452 759.5
COMERCIAL	19 814	146 606.1	283 322.4
AGRÍCOLA	1 049	126 031.9	49 770.2
ALUMBRADO PÚBLICO	728	26 180.4	40 268.6
BOMBEO DE AGUAS POTABLES Y NEGRAS	220	46 072.4	45 162.5
TEMPORAL	11	96.3	267.7

a/ Se refiere al número de contratos celebrados para el suministro de energía eléctrica, existentes al 31 de diciembre.



**PRODUCTOS DE LAS VENTAS DE ENERGÍA ELÉCTRICA POR TIPO DE SERVICIO 2004**  
(Porcentaje)

Gráfica 17.1

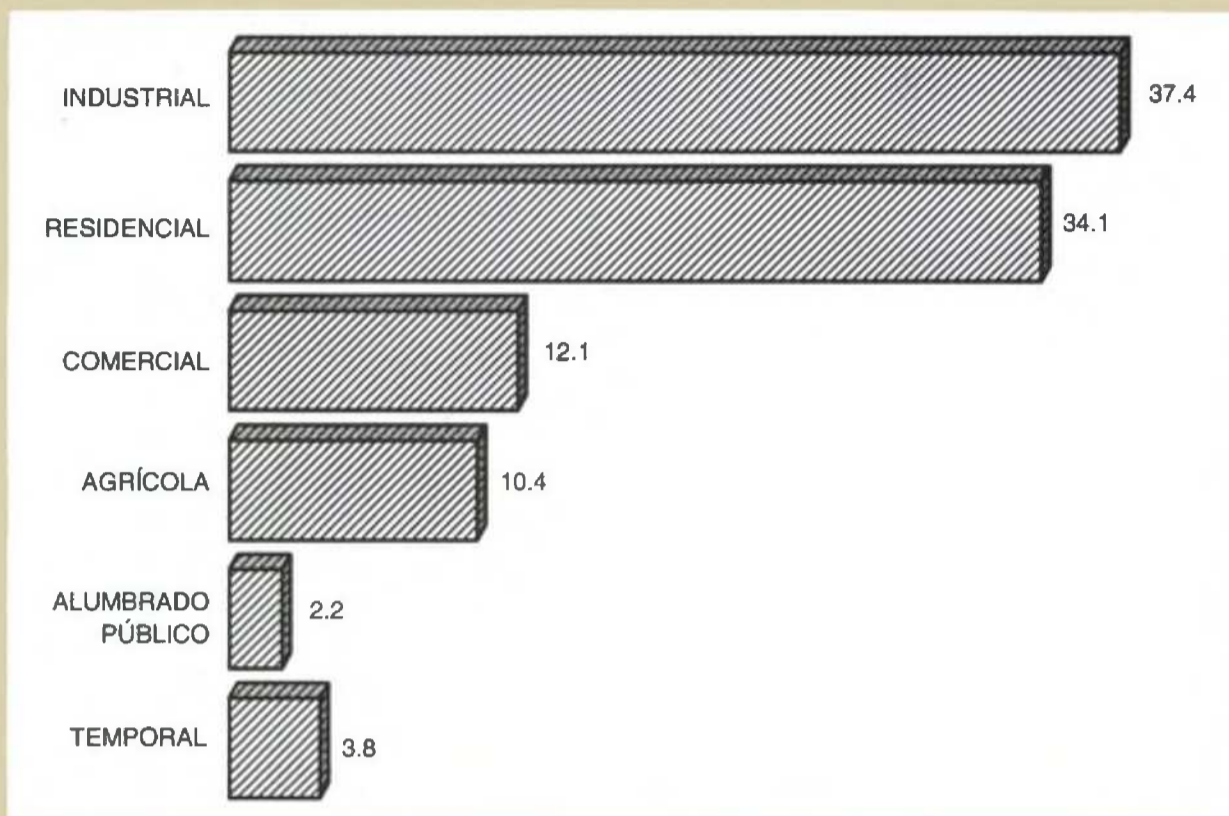

FUENTE: Cuadro 17.2

**USUARIOS DEL SERVICIO ELÉCTRICO POR MUNICIPIO SEGÚN TIPO DE SERVICIO ^{a/} Al 31 de diciembre de 2004**

CUADRO 17.3  
(1ª Parte)

MUNICIPIO	TOTAL	INDUSTRIAL	RESIDENCIAL	COMERCIAL	AGRÍCOLA
ESTADO	172 101	1 418	148 861	19 814	1 049
CABOS, LOS	60 588	587	52 736	6 941	59
COMONDÚ	20 503	145	17 147	2 478	635
LORETO	4 151	44	3 419	625	0
MULEGÉ	13 516	116	11 416	1 757	127
PAZ, LA	73 343	526	64 143	8 013	228

**USUARIOS DEL SERVICIO ELÉCTRICO POR MUNICIPIO  
SEGÚN TIPO DE SERVICIO ^{a/}  
Al 31 de diciembre de 2004**

CUADRO 17.3  
(2ª Parte y última)

MUNICIPIO	ALUMBRADO PÚBLICO	BOMBEO DE AGUAS POTABLES Y NEGRAS	TEMPORAL
<b>ESTADO</b>	<b>728</b>	<b>220</b>	<b>11</b>
CABOS, LOS	188	73	4
COMONDÚ	59	38	1
LORETO	49	14	0
MULEGÉ	63	37	0
PAZ, LA	369	58	6

a/ Se refiere al número de contratos celebrados para el suministro de energía eléctrica.  
FUENTE: CFE, División Baja California Sur. Gerencia Divisional; Departamento de Estudios y Estadísticas.

**VOLUMEN DE LAS VENTAS DE ENERGÍA ELÉCTRICA  
POR MUNICIPIO SEGÚN TIPO DE SERVICIO  
2004  
(Megawatts-hora)**

CUADRO 17.4  
(1ª Parte)

MUNICIPIO	TOTAL	INDUSTRIAL	RESIDENCIAL	COMERCIAL	AGRÍCOLA
<b>ESTADO</b>	<b>1 210 415.1</b>	<b>453 009.3</b>	<b>412 418.7</b>	<b>146 606.1</b>	<b>126 031.9</b>
CABOS, LOS	502 011.2	271 462.7	145 021.7	62 275.7	2 415.1
COMONDÚ	181 624.3	26 357.6	37 532.9	10 947.7	95 546.5
LORETO	27 226.4	6 081.3	12 153.9	4 492.8	0.0
MULEGÉ	79 954.2	20 257.6	30 048.5	10 894.9	11 843.7
PAZ, LA	419 599.0	128 850.1	187 661.7	57 995.0	16 226.6

**VOLUMEN DE LAS VENTAS DE ENERGÍA ELÉCTRICA  
POR MUNICIPIO SEGÚN TIPO DE SERVICIO**

CUADRO 17.4  
(2ª Parte y última)

2004

(Megawatts-hora)

MUNICIPIO	ALUMBRADO PÚBLICO	BOMBEO DE AGUAS POTABLES Y NEGRAS	TEMPORAL
<b>ESTADO</b>	<b>26 180.4</b>	<b>46 072.4</b>	<b>96.3</b>
CABOS, LOS	6 511.9	14 289.5	34.6
COMONDÚ	4 256.4	6 954.0	29.2
LORETO	1 069.2	3 428.0	1.2
MULEGÉ	2 244.7	4 658.4	6.4
PAZ, LA	12 098.2	16 742.5	24.9

FUENTE: CFE, División Baja California Sur. Gerencia Divisional; Departamento de Estudios y Estadísticas.

**PRODUCTOS DE LAS VENTAS DE ENERGÍA ELÉCTRICA  
POR MUNICIPIO SEGÚN TIPO DE SERVICIO**

CUADRO 17.5  
(1ª Parte)

2004

(Miles de pesos)

MUNICIPIO	TOTAL	INDUSTRIAL	RESIDENCIAL	COMERCIAL	AGRÍCOLA
<b>ESTADO</b>	<b>1 448 445.9</b>	<b>576 895.0</b>	<b>452 759.5</b>	<b>283 322.4</b>	<b>49 770.2</b>
CABOS, LOS	653 613.9	300 470.4	210 690.7	115 837.6	1 012.7
COMONDÚ	144 124.6	36 550.2	32 503.7	23 468.5	38 348.2
LORETO	32 881.3	9 227.9	8 368.5	9 367.3	0.0
MULEGÉ	92 121.2	29 296.5	30 332.8	21 738.1	3 870.9
PAZ, LA	525 704.9	202 350.0	170 863.8	112 910.9	6 538.4

**PRODUCTOS DE LAS VENTAS DE ENERGÍA ELÉCTRICA  
POR MUNICIPIO SEGÚN TIPO DE SERVICIO**

CUADRO 17.5  
(2ª Parte y última)

2004

(Miles de pesos)

MUNICIPIO	ALUMBRADO PÚBLICO	BOMBEO DE AGUAS POTABLES Y NEGRAS	TEMPORAL
<b>ESTADO</b>	<b>40 268.6</b>	<b>45 162.5</b>	<b>267.7</b>
CABOS, LOS	11 230.5	14 261.8	110.2
COMONDÚ	6 381.7	6 813.0	59.3
LORETO	2 266.7	3 646.7	4.2
MULEGÉ	3 317.7	4 547.7	17.5
PAZ, LA	17 072.0	15 893.3	76.5

FUENTE: CFE, División Baja California Sur. Gerencia Divisional; Departamento de Estudios y Estadísticas.

**UNIDADES Y POTENCIA DEL EQUIPO DE TRANSMISIÓN  
Y DISTRIBUCIÓN DE ENERGÍA ELÉCTRICA**

CUADRO 17.6

POR MUNICIPIO

Al 31 de diciembre de 2004

MUNICIPIO	SUBESTACIONES DE TRANSMISIÓN a/	POTENCIA DE SUBESTACIONES DE TRANSMISIÓN a/ (Megavolts-amperes)	SUBESTACIONES DE DISTRIBUCIÓN	POTENCIA DE SUBESTACIONES DE DISTRIBUCIÓN (Megavolts-amperes)	TRANSFORMADORES DE DISTRIBUCIÓN	POTENCIA DE TRANSFORMADORES DE DISTRIBUCIÓN (Megavolts-amperes)
<b>ESTADO</b>	<b>18</b>	<b>601.0</b>	<b>3</b>	<b>13.7</b>	<b>9 544</b>	<b>381.4</b>
CABOS, LOS	6	184.9	0	0.0	3 084	131.9
COMONDÚ	3	93.0	3	13.7	1 295	46.5
LORETO	2	29.4	0	0.0	278	11.5
MULEGÉ	1	20.0	0	0.0	904	27.9
PAZ, LA	6	273.7	0	0.0	3 983	163.6

a/ Comprende subestaciones elevadoras y reductoras.

FUENTE: CFE, División Baja California Sur. Gerencia Divisional; Departamento de Estudios y Estadísticas.

**TRANSFORMADORES DE DISTRIBUCIÓN DE ENERGÍA ELÉCTRICA  
Y SU POTENCIA POR MUNICIPIO**  
Al 31 de diciembre de 2004  
(Porcentaje)

Gráfica 17.2

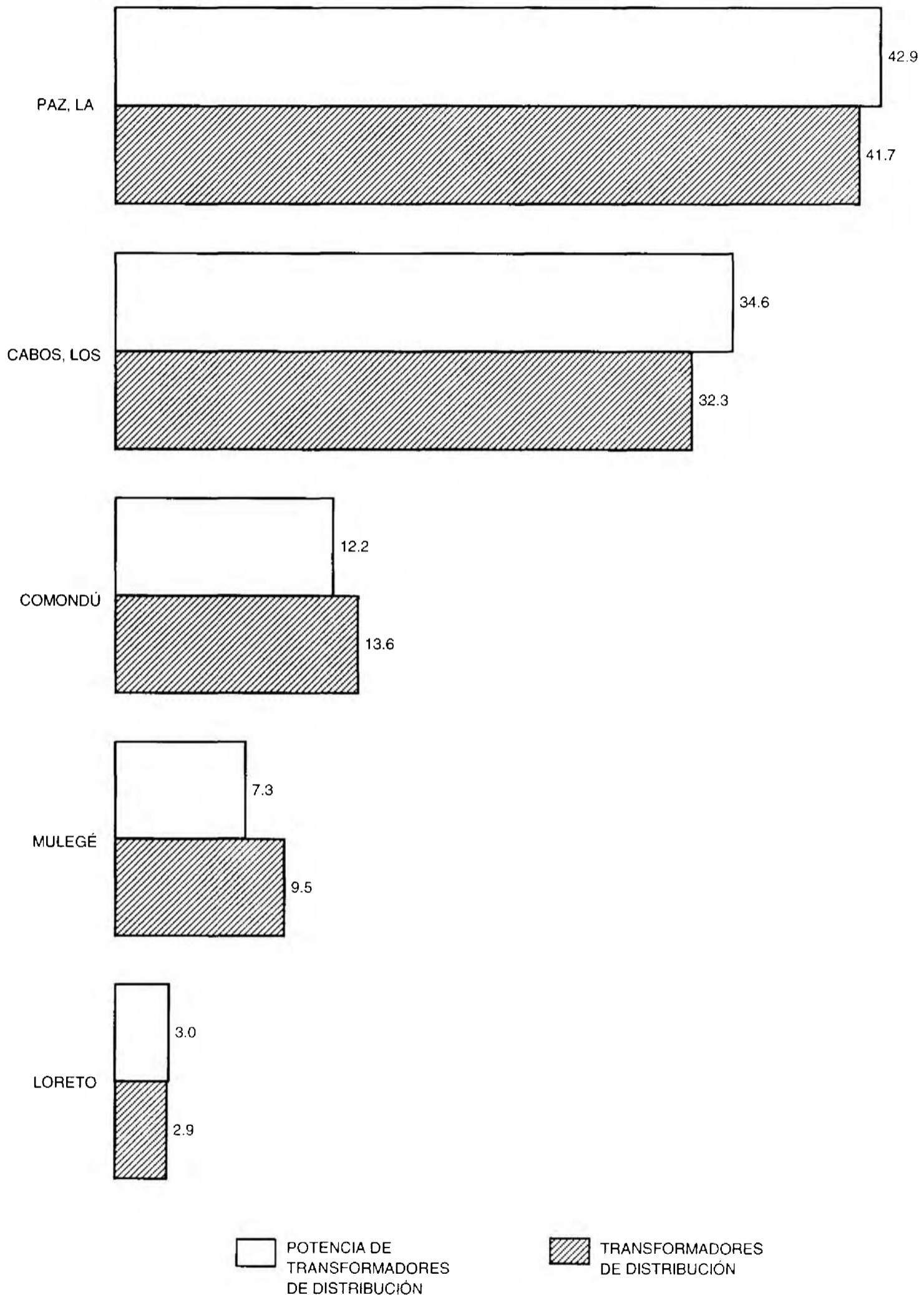

FUENTE: Cuadro 17.6

**PERSONAL OCUPADO Y SUS REMUNERACIONES  
EN LA COMISIÓN FEDERAL DE ELECTRICIDAD  
SEGÚN TIPO DE ACTIVIDAD  
2004**

CUADRO 17.7

CONCEPTO	TOTAL	OPERACIÓN	CONSTRUCCIÓN
<b>PERSONAL OCUPADO a/</b>	<b>426</b>	<b>411</b>	<b>15</b>
EMPLEADOS	426	411	15
<b>REMUNERACIONES (Miles de pesos)</b>	<b>95 861.1</b>	<b>93 403.5</b>	<b>2 457.6</b>
SUELDOS	41 450.1	39 781.7	1 668.4
PRESTACIONES	54 411.0	53 621.8	789.2

a/ Datos referidos al 31 de diciembre.

FUENTE: CFE, División Baja California Sur. Gerencia Divisional; Departamento de Estudios y Estadísticas.

**INVERSIÓN PÚBLICA EJERCIDA EN OBRAS DE ELECTRIFICACIÓN  
POR MUNICIPIO SEGÚN TIPO DE OBRA  
2004  
(Miles de pesos)**

CUADRO 17.8

MUNICIPIO	TOTAL	ELECTRIFICACIÓN RURAL	ELECTRIFICACIÓN DE COLONIAS POPULARES
<b>ESTADO</b>	<b>13 048</b>	<b>2 186</b>	<b>10 862</b>
CABOS, LOS	10 529	488	10 041
COMONDÚ	93	93	0
LORETO	329	0	329
MULEGÉ	695	646	49
PAZ, LA	1 402	959	443

FUENTE: CFE, División Baja California Sur. Gerencia Divisional; Departamento de Estudios y Estadísticas.

**INVERSIÓN PÚBLICA EJERCIDA EN OBRAS  
DE ELECTRIFICACIÓN POR MUNICIPIO  
SEGÚN TIPO DE OBRA**

Gráfica 17.3

2004

(Porcentaje)

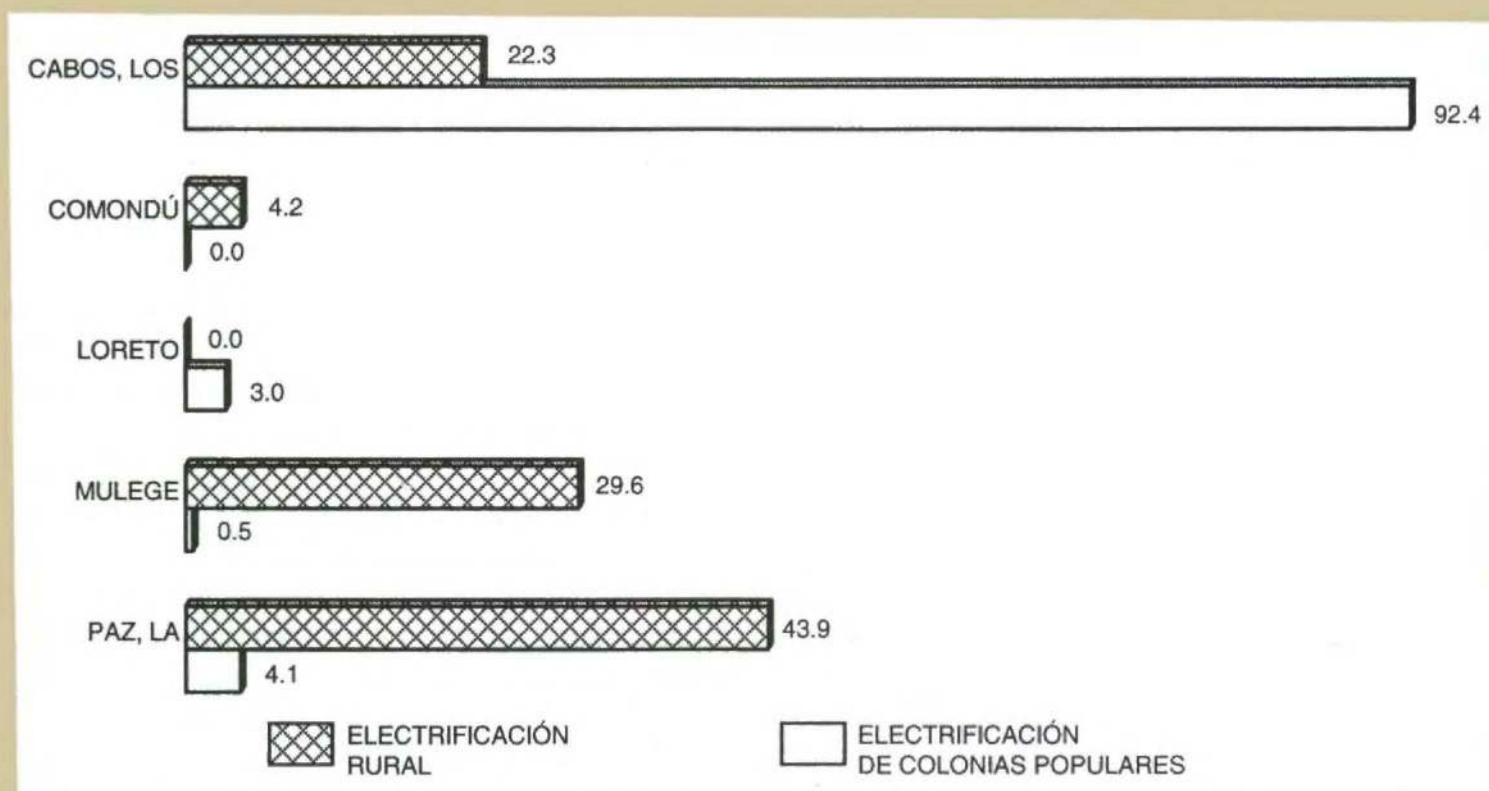

FUENTE: Cuadro 17.8

## 18. Comercio

---

18.1	Características Económicas Seleccionadas de las Actividades Comerciales por Sector y Subsector de Actividad 2003	421
18.2	Indicadores Mensuales Seleccionados de los Establecimientos Comerciales en el Área Urbana de la Ciudad de La Paz 2004 (Base 1994 = 100)	425
18.3	Índice Mensual de las Ventas Netas de Mercancías al Mayoreo y al Menudeo en Términos Reales de los Establecimientos Comerciales en el Área Urbana de la Ciudad de La Paz por Clase de Actividad 2004 (Base 1994 = 100)	426
18.4	Índice Mensual de las Compras Netas de Mercancías al Mayoreo y al Menudeo en Términos Reales de los Establecimientos Comerciales en el Área Urbana de la Ciudad de La Paz por Clase de Actividad 2004 (Base 1994 = 100)	428
18.5	Índice Mensual del Personal Ocupado en los Establecimientos Comerciales al Mayoreo y al Menudeo en el Área Urbana de la Ciudad de La Paz por Clase de Actividad 2004 (Base 1994 = 100)	430
18.6	Índice Mensual de las Remuneraciones Reales Promedio por Persona Ocupada en los Establecimientos Comerciales al Mayoreo y al Menudeo en el Área Urbana de la Ciudad de La Paz por Clase de Actividad 2004 (Base 1994 = 100)	432



18.7	Variación Anual del Índice General de Precios al Consumidor en la Ciudad de La Paz De 1995 a 2004 (Porcentaje)	434
18.8	Índices Mensuales de Precios al Consumidor en la Ciudad de La Paz 2004 (Base 2a. quincena de junio de 2002 = 100)	435
18.9	Automóviles y Camiones Nuevos Vendidos al Público y a la Red de Distribuidores por Plaza 2004	436
18.10	Unidades de Comercio y de Abasto por Municipio Al 31 de diciembre de 2004	437
18.11	Puntos de Atención, Familias Beneficiarias, Dotación Anual e Importe de la Venta de Leche Reconstituida del Programa de Abasto Social Liconsa por Municipio 2004	437

# 18. COMERCIO

## CARACTERÍSTICAS ECONÓMICAS SELECCIONADAS DE LAS ACTIVIDADES COMERCIALES POR SECTOR Y SUBSECTOR DE ACTIVIDAD 2003 ^{a/}

CUADRO 18.1  
(1ª Parte)

SECTOR SUBSECTOR	UNIDADES ECONÓMICAS b/	PERSONAL OCUPADO PROMEDIO DEPENDIENTE DE LA RAZÓN SOCIAL	PERSONAL REMUNERADO PROMEDIO DEPENDIENTE DE LA RAZÓN SOCIAL	PERSONAL OCUPADO PROMEDIO NO DEPENDIENTE DE LA RAZÓN SOCIAL
<b>TOTAL</b>	<b>7 864</b>	<b>28 717</b>	<b>18 800</b>	<b>2 271</b>
COMERCIO AL POR MAYOR	399	4 912	4 573	524
COMERCIO AL POR MAYOR DE ALIMENTOS, BEBIDAS Y TABACO	149	2 992	2 891	333
COMERCIO AL POR MAYOR DE PRODUCTOS TEXTILES Y CALZADO	C	37	32	0
COMERCIO AL POR MAYOR DE PRODUCTOS FARMACÉUTICOS, DE PERFUMERÍA, ACCESORIOS DE VESTIR, ARTÍCULOS PARA EL ESPARCIMIENTO Y ELECTRODOMÉSTICOS	28	229	197	29
COMERCIO AL POR MAYOR DE MATERIAS PRIMAS AGROPECUARIAS, PARA LA INDUSTRIA Y MATERIALES DE DESECHO	161	1 214	1 062	82
COMERCIO AL POR MAYOR DE MAQUINARIA, MOBILIARIO Y EQUIPO PARA ACTIVIDADES AGROPECUARIAS, INDUSTRIALES Y DE SERVICIOS	54	420	371	80
COMERCIO AL POR MAYOR DE CAMIONES	C	12	12	0
INTERMEDIACIÓN Y COMERCIO AL POR MAYOR POR MEDIOS MASIVOS DE COMUNICACIÓN Y OTROS MEDIOS	C	8	8	0
COMERCIO AL POR MENOR	7 465	23 805	14 227	1 747
COMERCIO AL POR MENOR DE ALIMENTOS, BEBIDAS Y TABACO	3 142	6 526	1 861	113
COMERCIO AL POR MENOR EN TIENDAS DE AUTOSERVICIO Y DEPARTAMENTALES	571	5 052	4 248	363
COMERCIO AL POR MENOR DE PRODUCTOS TEXTILES, ACCESORIOS DE VESTIR Y CALZADO	1 009	2 660	1 540	100
COMERCIO AL POR MENOR DE ARTÍCULOS PARA EL CUIDADO DE LA SALUD	232	925	693	50
COMERCIO AL POR MENOR DE ARTÍCULOS DE PAPELERÍA, PARA EL ESPARCIMIENTO Y OTROS ARTÍCULOS DE USO PERSONAL	1 026	2 348	1 190	171

(Continúa)

**CARACTERÍSTICAS ECONÓMICAS SELECCIONADAS  
DE LAS ACTIVIDADES COMERCIALES POR SECTOR  
Y SUBSECTOR DE ACTIVIDAD**

2003 a/

CUADRO 18.1  
(1ª Parte)

SECTOR SUBSECTOR	UNIDADES ECONÓMICAS b/	PERSONAL OCUPADO PROMEDIO DEPENDIENTE DE LA RAZÓN SOCIAL	PERSONAL REMUNERADO PROMEDIO DEPENDIENTE DE LA RAZÓN SOCIAL	PERSONAL OCUPADO PROMEDIO NO DEPENDIENTE DE LA RAZÓN SOCIAL
COMERCIO AL POR MENOR DE ENSERES DOMÉSTICOS, COMPUTADORAS Y ARTÍCULOS PARA LA DECORACIÓN DE INTERIORES	507	1 826	1 207	249
COMERCIO AL POR MENOR DE ARTÍCULOS DE FERRETERÍA, TLAPALERÍA Y VIDRIOS	362	1 713	1 349	86
COMERCIO AL POR MENOR DE VEHÍCULOS DE MOTOR, REFACCIONES, COMBUSTIBLES Y LUBRICANTES	616	2 755	2 139	615
INTERMEDIACIÓN Y COMERCIO AL POR MENOR POR MEDIOS MASIVOS DE COMUNICACIÓN Y OTROS MEDIOS	0	0	0	0

**CARACTERÍSTICAS ECONÓMICAS SELECCIONADAS  
DE LAS ACTIVIDADES COMERCIALES POR SECTOR  
Y SUBSECTOR DE ACTIVIDAD**

2003 a/

CUADRO 18.1  
(2ª Parte y última)

SECTOR SUBSECTOR	REMUNE- RACIONES (Miles de pesos)	PRODUCCIÓN BRUTA TOTAL (Miles de pesos)	CONSUMO INTERMEDIO (Miles de pesos)	VALOR AGREGADO CENSAL BRUTO (Miles de pesos)
<b>TOTAL</b>	<b>1 025 026</b>	<b>5 226 846</b>	<b>1 539 939</b>	<b>3 686 907</b>
COMERCIO AL POR MAYOR	365 261	1 604 058	537 330	1 066 728
COMERCIO AL POR MAYOR DE ALIMENTOS, BEBIDAS Y TABACO	249 268	1 033 594	339 212	694 382
COMERCIO AL POR MAYOR DE PRODUCTOS TEXTILES Y CALZADO	428	1 483	1 914	- 431
COMERCIO AL POR MAYOR DE PRODUCTOS FARMACÉUTICOS, DE PERFUMERÍA, ACCESORIOS DE VESTIR, ARTÍCULOS PARA EL ESPARCIMIENTO Y ELECTRODOMÉSTICOS	14 664	72 191	26 377	45 814
COMERCIO AL POR MAYOR DE MATERIAS PRIMAS AGROPECUARIAS, PARA LA INDUSTRIA Y MATERIALES DE DESECHO	72 224	380 093	130 135	249 958

(Continúa)

**CARACTERÍSTICAS ECONÓMICAS SELECCIONADAS  
DE LAS ACTIVIDADES COMERCIALES POR SECTOR  
Y SUBSECTOR DE ACTIVIDAD**

CUADRO 18.1  
(2ª Parte y última)

2003 a/

SECTOR SUBSECTOR	REMUNE- RACIONES (Miles de pesos)	PRODUCCIÓN BRUTA TOTAL (Miles de pesos)	CONSUMO INTERMEDIO (Miles de pesos)	VALOR AGREGADO CENSAL BRUTO (Miles de pesos)
COMERCIO AL POR MAYOR DE MAQUINARIA, MOBILIARIO Y EQUIPO PARA ACTIVIDADES AGROPECUARIAS, INDUSTRIALES Y DE SERVICIOS	26 008	110 450	34 859	75 591
COMERCIO AL POR MAYOR DE CAMIONES	2 171	4 527	4 067	460
INTERMEDIACIÓN Y COMERCIO AL POR MAYOR POR MEDIOS MASIVOS DE COMUNICACIÓN Y OTROS MEDIOS	498	1 720	766	954
COMERCIO AL POR MENOR	925 718	4 967 344	1 382 340	3 585 004
COMERCIO AL POR MENOR DE ALIMENTOS, BEBIDAS Y TABACO	66 710	651 619	148 654	502 965
COMERCIO AL POR MENOR EN TIENDAS DE AUTOSERVICIO Y DEPARTAMENTALES	190 638	881 553	239 907	641 646
COMERCIO AL POR MENOR DE PRODUCTOS TEXTILES, ACCESORIOS DE VESTIR Y CALZADO	58 790	316 038	89 694	226 344
COMERCIO AL POR MENOR DE ARTÍCULOS PARA EL CUIDADO DE LA SALUD	28 758	138 789	40 359	98 430
COMERCIO AL POR MENOR DE ARTÍCULOS DE PAPELERÍA, PARA EL ESPARCIMIENTO Y OTROS ARTÍCULOS DE USO PERSONAL	48 916	290 233	104 264	185 969
COMERCIO AL POR MENOR DE ENSERES DOMÉSTICOS, COMPUTADORAS Y ARTÍCULOS PARA LA DECORACIÓN DE INTERIORES	50 540	298 447	85 960	212 487
COMERCIO AL POR MENOR DE ARTÍCULOS DE FERRETERÍA, TLAPALERÍA Y VIDRIOS	73 052	298 377	78 131	220 246
COMERCIO AL POR MENOR DE VEHÍCULOS DE MOTOR, REFACCIONES, COMBUSTIBLES Y LUBRICANTES	142 361	747 732	215 640	532 092
INTERMEDIACIÓN Y COMERCIO AL POR MENOR POR MEDIOS MASIVOS DE COMUNICACIÓN Y OTROS MEDIOS	0	0	0	0

NOTA: La información censal que se presenta, se encuentra clasificada con base en el Sistema de Clasificación Industrial de América del Norte (SCIAN), y comprende únicamente lo que corresponde a áreas urbanas.

a/ Los datos corresponden a las unidades que realizaron actividades económicas del 1 de enero al 31 de diciembre del año de referencia, e incluye aquellas que sólo trabajaron parcialmente durante este periodo.

b/ Término genérico con el cual se denomina a todo tipo de unidades de observación del censo. Comprende tanto unidades productoras como auxiliares.

FUENTE: INEGI. *Censos Económicos 2004*. Consulta en Internet el 20 de julio de 2005: [www.inegi.gob.mx](http://www.inegi.gob.mx)

**UNIDADES ECONÓMICAS Y PERSONAL OCUPADO DEPENDIENTE DE LA RAZÓN SOCIAL EN LAS ACTIVIDADES COMERCIALES POR SECTOR Y PRINCIPALES SUBSECTORES DE ACTIVIDAD 2003**  
(Porcentaje)

Gráfica 18.1

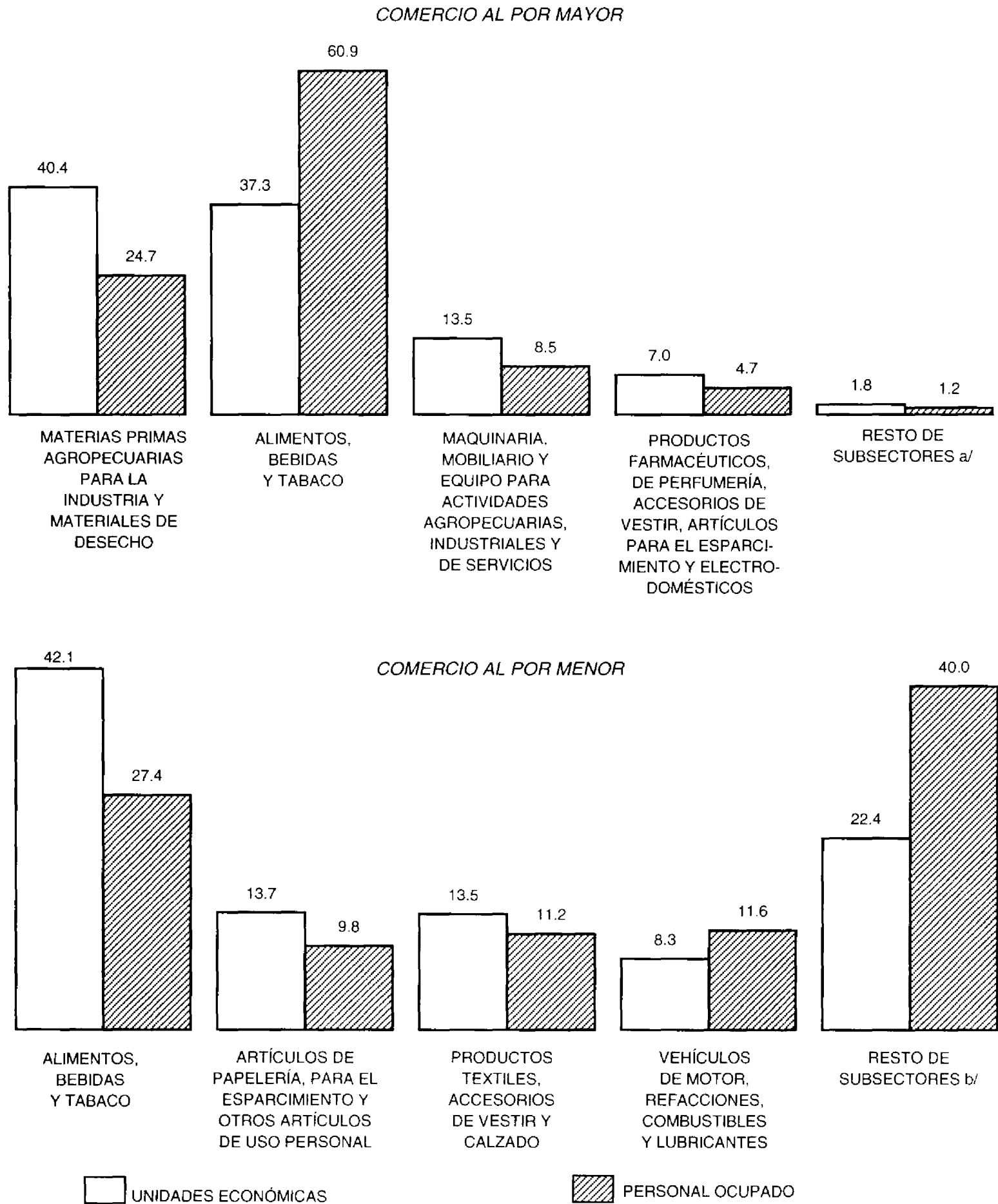

a/ Comprende: productos textiles y calzado, comercio al por mayor de camiones e intermediación y comercio al por mayor por medios masivos de comunicación y otros medios.

b/ Comprende: tiendas de autoservicio y departamentales; artículos para el cuidado de la salud, enseres domésticos, computadoras y artículos para la decoración de interiores y comercio al por menor de artículos de ferretería, tlapalería y vidrios.

FUENTE: Cuadro 18.1

**INDICADORES MENSUALES SELECCIONADOS  
DE LOS ESTABLECIMIENTOS COMERCIALES  
EN EL ÁREA URBANA DE LA CIUDAD DE LA PAZ  
2004**

CUADRO 18.2

(Base 1994 = 100)

INDICADOR	ENE- RO	FEBRE- RO	MAR- ZO	ABRIL	MAYO	JUNIO	JULIO	AGOS- TO	SEP- TIEM- BRE	OCTU- BRE	NO- VIEM- BRE	DI- CIEM- BRE
ÍNDICE MENSUAL DE LAS VENTAS NETAS DE MERCANCÍAS AL MAYOREO EN TÉRMINOS REALES a/	91.52	84.60	105.44	107.96	102.56	104.07	104.23	106.21	97.19	106.15	104.49	108.08
ÍNDICE MENSUAL DE LAS VENTAS NETAS DE MERCANCÍAS AL MENUDEO EN TÉRMINOS REALES a/	71.94	69.62	71.50	73.01	88.26	85.56	85.71	82.84	81.71	83.75	89.14	145.77
ÍNDICE MENSUAL DE LAS COMPRAS NETAS DE MERCANCÍAS AL MAYOREO EN TÉRMINOS REALES b/	65.10	76.64	93.96	97.04	91.57	99.44	100.59	90.04	107.21	130.72	122.86	98.97
ÍNDICE MENSUAL DE LAS COMPRAS NETAS DE MERCANCÍAS AL MENUDEO EN TÉRMINOS REALES b/	60.56	73.27	82.97	79.98	87.23	99.25	100.99	91.51	88.76	96.02	117.59	124.85
ÍNDICE MENSUAL DEL PERSONAL OCUPADO EN LOS ESTABLECIMIENTOS COMERCIALES AL MAYOREO	114.48	110.32	107.48	108.13	106.80	106.70	105.85	106.12	106.11	106.02	108.21	110.09
ÍNDICE MENSUAL DEL PERSONAL OCUPADO EN LOS ESTABLECIMIENTOS COMERCIALES AL MENUDEO	84.82	85.39	84.73	84.79	99.22	97.97	98.06	96.79	95.01	96.03	98.46	101.00
ÍNDICE MENSUAL DE LAS REMUNERACIONES REALES PROMEDIO POR PERSONA OCUPADA EN LOS ESTABLECIMIENTOS COMERCIALES AL MAYOREO	97.58	101.13	105.26	110.98	163.23	106.35	108.31	116.40	101.21	104.73	108.06	177.44
ÍNDICE MENSUAL DE LAS REMUNERACIONES REALES PROMEDIO POR PERSONA OCUPADA EN LOS ESTABLECIMIENTOS COMERCIALES AL MENUDEO	81.53	75.77	76.77	79.15	89.64	71.77	72.77	78.98	70.90	75.14	70.80	119.99

NOTA: La información corresponde a los resultados de la Encuesta Mensual sobre Establecimientos Comerciales.

Las ventas netas al mayoreo fueron deflactadas con el Índice Nacional de Precios al Consumidor y las ventas netas al menudeo se deflactaron con los Índices de Precios al Consumidor de la Ciudad de La Paz con base 2a. quincena del mes de junio de 2002 = 100, diferenciados por clase de actividad comercial; los indicadores al por mayor y al por menor se obtienen a través de la ponderación de relativos censales y tomando como base el año de 1994.

Las compras netas al mayoreo y menudeo fueron deflactadas con los Índices Nacionales de Precios al Productor con Servicios, con base 2a. quincena del mes de junio de 2002 = 100, diferenciados por clase de actividad; posteriormente se obtuvo el índice a través de la ponderación de relativos censales y tomando como base el año de 1994.

El índice del personal ocupado se obtuvo a través de la ponderación de relativos censales y tomando como base el año 1994.

Los índices de remuneraciones por persona ocupada en los establecimientos comerciales al por mayor y al por menor, fueron deflactados con el Índice General de Precios al Consumidor de la Ciudad de La Paz con base 2a. quincena del mes de junio de 2002 = 100. Posteriormente se obtuvo el índice a través de la ponderación de relativos censales y tomando como base el año de 1994.

a/ Se refiere a las mercancías vendidas propiedad del establecimiento menos el importe de las devoluciones, descuentos y rebajas sobre ventas sin incluir el IVA, pero incluyendo cualquier otro impuesto que el establecimiento traslade al cliente.

b/ Se refiere a las mercancías compradas propiedad del establecimiento menos el importe de las devoluciones, descuentos y rebajas sobre compras sin incluir el IVA, pero incluyendo cualquier otro impuesto que haya sido trasladado al establecimiento por parte de sus proveedores.

FUENTE: INEGI. Dirección General de Contabilidad Nacional y Estadísticas Económicas; Dirección General Adjunta de Estadísticas Económicas; Dirección de Estadísticas del Sector Terciario.

**ÍNDICE MENSUAL DE LAS VENTAS NETAS DE MERCANCÍAS  
AL MAYOREO Y AL MENUDEO EN TÉRMINOS REALES  
DE LOS ESTABLECIMIENTOS COMERCIALES  
EN EL ÁREA URBANA DE LA CIUDAD DE LA PAZ  
POR CLASE DE ACTIVIDAD  
2004  
(Base 1994 = 100)**

CUADRO 18.3

CLASE DE ACTIVIDAD	ENE-RO	FEBRE-RO	MAR-ZO	ABRIL	MAYO	JUNIO	JULIO	AGOS-TO	SEP-TIEM-BRE	OCTU-BRE	NO-VIEM-BRE	DI-CIEM-BRE
<b>ÍNDICE MENSUAL DE LAS VENTAS NETAS DE MERCANCÍAS AL MAYOREO EN TÉRMINOS REALES</b>	<b>91.52</b>	<b>84.60</b>	<b>105.44</b>	<b>107.96</b>	<b>102.56</b>	<b>104.07</b>	<b>104.23</b>	<b>106.21</b>	<b>97.19</b>	<b>106.15</b>	<b>104.49</b>	<b>108.08</b>
TIENDAS DE ABARROTÉS Y BEBIDAS	62.22	61.52	75.46	71.27	76.48	78.84	78.51	76.44	68.82	77.10	69.66	88.53
TIENDAS DE ROPA Y CALZADO	C	C	C	C	C	C	C	C	C	C	C	C
MUEBLERÍAS	C	C	C	C	C	C	C	C	C	C	C	C
INSUMOS PARA LA INDUSTRIA	51.33	62.54	68.44	53.23	86.76	72.76	87.94	90.98	104.56	76.58	81.76	60.63
VEHÍCULOS	C	C	C	C	C	C	C	C	C	C	C	C
REFACCIONES PARA VEHÍCULOS	74.40	58.40	86.39	79.33	66.58	82.48	80.09	73.17	75.83	80.19	82.01	55.31
MEDICAMENTOS Y PRODUCTOS FARMACÉUTICOS, MATERIAL E INSTRUMENTAL MÉDICO Y DE LABORATORIO	C	C	C	C	C	C	C	C	C	C	C	C
PAPELERÍAS Y LIBRERÍAS	C	C	C	C	C	C	C	C	C	C	C	C
PETRÓLEO, SUS DERIVADOS Y COMBUSTIBLES	158.18	44.75	133.33	122.32	102.61	117.67	141.18	121.47	112.42	125.59	130.98	115.18
PRODUCTOS QUÍMICOS PARA LA INDUSTRIA	C	C	C	C	C	C	C	C	C	C	C	C
MADERA EN GENERAL	C	C	C	C	C	C	C	C	C	C	C	C
MATERIALES PARA LA CONSTRUCCIÓN	C	C	C	C	C	C	C	C	C	C	C	C
MATERIAL ELÉCTRICO PARA LA INDUSTRIA Y EL HOGAR	43.04	35.29	49.55	49.15	41.15	54.74	39.45	44.23	61.19	34.86	62.27	54.36
MATERIALES METÁLICOS PARA LA INDUSTRIA	C	C	C	C	C	C	C	C	C	C	C	C
MATERIAS PRIMAS AGRÍCOLAS, SUMINISTROS PARA GRANJAS Y MEDICINA VETERINARIA	56.53	64.27	66.58	76.24	35.76	42.13	80.37	116.98	239.44	268.99	169.59	225.83

(Continúa)

**ÍNDICE MENSUAL DE LAS VENTAS NETAS DE MERCANCÍAS  
AL MAYOREO Y AL MENUDEO EN TÉRMINOS REALES  
DE LOS ESTABLECIMIENTOS COMERCIALES  
EN EL ÁREA URBANA DE LA CIUDAD DE LA PAZ  
POR CLASE DE ACTIVIDAD  
2004  
(Base 1994 = 100)**

CUADRO 18.3

CLASE DE ACTIVIDAD	ENE-RO	FEBRE-RO	MAR-ZO	ABRIL	MAYO	JUNIO	JULIO	AGOS-TO	SEP-TIEM-BRE	OCTU-BRE	NO-VIEM-BRE	DI-CIEM-BRE
MAQUINARIA PARA LA INDUS-TRIA, EL COMERCIO, LA AGRI-CULTURA Y LOS SERVICIOS	159.00	126.00	173.55	181.35	141.60	172.66	166.59	180.50	129.95	300.04	252.77	166.93
<b>ÍNDICE MENSUAL DE LAS VENTAS NETAS DE MERCANCÍAS AL MENUDEO EN TÉRMINOS REALES</b>	<b>71.94</b>	<b>69.62</b>	<b>71.50</b>	<b>73.01</b>	<b>88.26</b>	<b>85.56</b>	<b>85.71</b>	<b>82.84</b>	<b>81.71</b>	<b>83.75</b>	<b>89.14</b>	<b>145.77</b>
TIENDAS DE ABARROTOS Y BEBIDAS	0.00	0.00	0.00	0.00	C	C	C	C	C	C	C	C
TIENDAS DE DISCOS, JUGUETES Y REGALOS	38.39	32.36	31.80	36.01	34.05	28.35	29.90	36.86	28.21	31.49	37.87	74.60
TIENDAS DE ROPA Y CALZADO	50.99	47.74	49.80	58.25	59.62	54.12	55.98	81.83	58.69	60.07	78.97	132.62
MUEBLERÍAS	112.47	101.50	96.78	102.57	141.59	113.26	134.92	112.38	100.33	99.15	110.80	231.11
FERRETERÍAS Y TLAPALERÍAS	95.10	103.55	104.76	107.53	102.54	117.80	127.59	110.15	96.80	108.38	113.32	149.64
VEHÍCULOS	C	C	C	C	C	C	C	192.82	212.98	210.35	228.86	410.03
REFACCIONES PARA VEHÍCULOS	57.98	56.26	64.64	59.76	66.26	60.77	61.07	66.39	64.59	57.63	58.58	66.84
FARMACIAS	86.12	78.26	76.02	73.72	76.79	72.28	72.76	62.11	66.29	81.63	90.26	128.07
PAPELERÍAS Y LIBRERÍAS	83.38	89.65	89.41	90.95	87.88	80.49	81.79	99.22	84.68	82.12	96.90	186.27
GASERAS	C	C	C	C	C	C	C	C	C	C	C	C
ESTACIONES DE GASOLINA (GASOLINERAS)	49.30	47.35	49.97	48.00	50.34	48.99	50.14	49.92	47.21	49.34	47.72	49.21
TIENDAS DEPARTAMENTALES	98.97	88.26	94.64	94.50	110.50	102.24	120.75	104.17	117.11	118.70	126.07	232.72
SUPERMERCADOS Y AUTOSERVICIOS	74.70	71.90	74.16	75.53	91.82	72.51	78.22	78.72	71.66	78.80	75.24	102.04

NOTA: La información corresponde a los resultados de la Encuesta Mensual sobre Establecimientos Comerciales.

FUENTE: INEGI. Dirección General de Contabilidad Nacional y Estadísticas Económicas; Dirección General Adjunta de Estadísticas Económicas; Dirección de Estadísticas del Sector Terciario.



**VARIACIÓN DEL ÍNDICE MENSUAL DE LAS VENTAS NETAS DE MERCANCÍAS  
AL MAYOREO Y AL MENUDEO EN TÉRMINOS REALES  
DE LOS ESTABLECIMIENTOS COMERCIALES  
EN EL ÁREA URBANA DE LA CIUDAD DE LA PAZ  
2004  
(Porcentaje)**

Gráfica 18.2

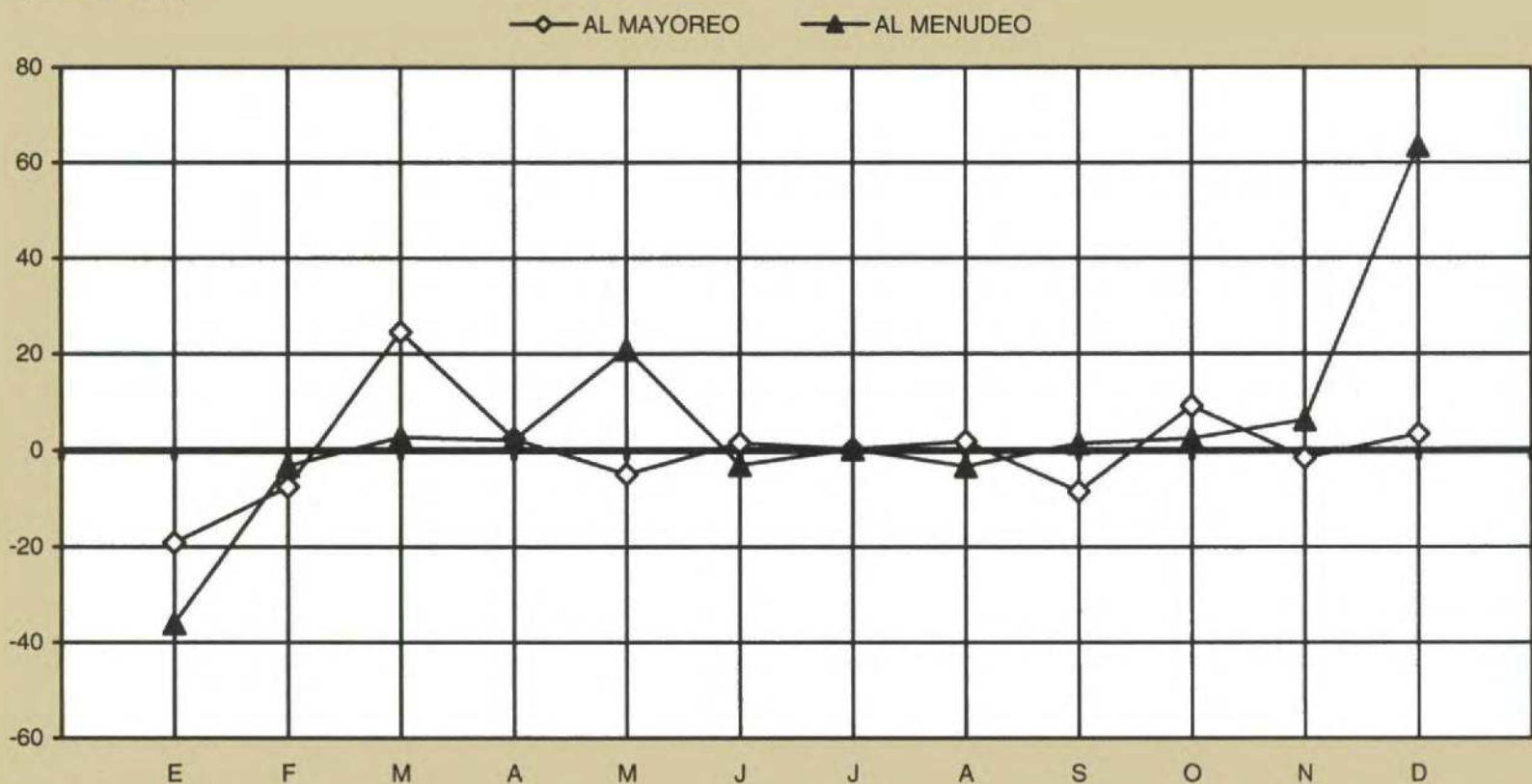

NOTA: Las variaciones están calculadas con respecto al mes anterior.  
FUENTE: Cuadro 18.3

**ÍNDICE MENSUAL DE LAS COMPRAS NETAS DE MERCANCÍAS  
AL MAYOREO Y AL MENUDEO EN TÉRMINOS REALES  
DE LOS ESTABLECIMIENTOS COMERCIALES  
EN EL ÁREA URBANA DE LA CIUDAD DE LA PAZ  
POR CLASE DE ACTIVIDAD  
2004  
(Base 1994 = 100)**

CUADRO 18.4

CLASE DE ACTIVIDAD	ENE-RO	FEBRE-RO	MAR-ZO	ABRIL	MAYO	JUNIO	JULIO	AGOS-TO	SEP-TIEM-BRE	OCTU-BRE	NO-VIEM-BRE	DI-CIEM-BRE
<b>ÍNDICE MENSUAL DE LAS COMPRAS NETAS DE MERCANCÍAS AL MAYOREO EN TÉRMINOS REALES</b>	65.10	76.64	93.96	97.04	91.57	99.44	100.59	90.04	107.21	130.72	122.86	98.97
TIENDAS DE ABARROTES Y BEBIDAS	65.30	57.75	74.56	78.97	81.51	85.55	94.54	75.78	74.72	83.89	86.53	83.62
TIENDAS DE DISCOS, JUGUETES Y REGALOS	0.00	0.00	0.00	0.00	0.00	0.00	0.00	0.00	0.00	0.00	0.00	0.00
TIENDAS DE ROPA Y CALZADO	C	C	C	C	C	C	C	C	C	C	C	C
MUEBLERÍAS	C	C	C	C	C	C	C	C	C	C	C	C
INSUMOS PARA LA INDUSTRIA	41.71	41.40	62.80	47.60	47.94	40.02	63.82	49.97	52.22	43.50	54.50	75.92
VEHÍCULOS	C	C	C	C	C	C	C	C	C	C	C	C

(Continúa)

**ÍNDICE MENSUAL DE LAS COMPRAS NETAS DE MERCANCÍAS  
AL MAYOREO Y AL MENUDEO EN TÉRMINOS REALES  
DE LOS ESTABLECIMIENTOS COMERCIALES  
EN EL ÁREA URBANA DE LA CIUDAD DE LA PAZ  
POR CLASE DE ACTIVIDAD  
2004  
(Base 1994 = 100)**

CUADRO 18.4

CLASE DE ACTIVIDAD	ENE-RO	FEBRE-RO	MAR-ZO	ABRIL	MAYO	JUNIO	JULIO	AGOS-TO	SEP-TIEM-BRE	OCTU-BRE	NO-VIEM-BRE	DI-CIEM-BRE
REFACCIONES PARA VEHÍCULOS	37.91	49.06	96.27	60.65	72.55	55.18	77.11	128.77	79.59	105.89	103.10	103.40
MEDICAMENTOS Y PRODUCTOS FARMACÉUTICOS, MATERIAL E INSTRUMENTAL MÉDICO Y DE LABORATORIO	C	C	C	C	C	C	C	C	C	C	C	C
PAPELERÍAS Y LIBRERÍAS	C	C	C	C	C	C	C	C	C	C	C	C
PETRÓLEO, SUS DERIVADOS Y COMBUSTIBLES	21.50	69.18	76.46	112.20	102.11	105.41	96.77	69.35	134.98	104.77	121.46	78.89
PRODUCTOS QUÍMICOS PARA LA INDUSTRIA	C	C	C	C	C	C	C	C	C	C	C	C
MADERA EN GENERAL	C	C	C	C	C	C	C	C	C	C	C	C
MATERIALES PARA LA CONSTRUCCIÓN	C	C	C	C	C	C	C	C	C	C	C	C
MATERIAL ELÉCTRICO PARA LA INDUSTRIA Y EL HOGAR	33.46	26.44	44.03	88.06	63.70	62.26	51.56	32.74	60.52	158.09	78.11	74.56
MATERIALES METÁLICOS PARA LA INDUSTRIA	C	C	C	C	C	C	C	C	C	C	C	C
DESECHOS, RECUPERACIÓN Y ENVASES	0.00	0.00	0.00	0.00	0.00	0.00	0.00	0.00	0.00	0.00	0.00	0.00
MATERIAS PRIMAS AGRÍCOLAS, SUMINISTROS PARA GRANJAS Y MEDICINA VETERINARIA	114.20	45.00	120.83	40.35	69.32	87.10	70.45	211.95	355.93	194.10	112.90	149.83
MAQUINARIA PARA LA INDUSTRIA, EL COMERCIO, LA AGRICULTURA Y LOS SERVICIOS	163.22	119.95	192.77	187.16	126.87	152.93	175.54	201.29	129.86	359.01	316.30	227.53
<b>ÍNDICE MENSUAL DE LAS COMPRAS NETAS DE MERCANCÍAS AL MENUDEO EN TÉRMINOS REALES</b>	<b>60.56</b>	<b>73.27</b>	<b>82.97</b>	<b>79.98</b>	<b>87.23</b>	<b>99.25</b>	<b>100.99</b>	<b>91.51</b>	<b>88.76</b>	<b>96.02</b>	<b>117.59</b>	<b>124.85</b>
TIENDAS DE ABARROTOS Y BEBIDAS	0.00	0.00	0.00	0.00	C	C	C	C	C	C	C	C
TIENDAS DE DISCOS, JUGUETES Y REGALOS	37.25	32.65	47.12	72.12	43.28	44.78	45.98	50.78	54.40	52.30	41.35	52.10
TIENDAS DE ROPA Y CALZADO	24.17	61.81	80.88	80.79	93.69	103.66	88.52	77.30	76.52	133.65	109.98	143.98
MUEBLERÍAS	118.61	162.88	205.12	170.96	198.52	121.47	273.92	172.56	145.37	196.93	284.47	277.08
FERRETERÍAS Y TLAPALERÍAS	72.44	73.91	47.74	65.75	54.47	65.41	61.97	66.28	51.24	67.17	65.00	67.52

(Continúa)

**ÍNDICE MENSUAL DE LAS COMPRAS NETAS DE MERCANCÍAS  
AL MAYOREO Y AL MENUDEO EN TÉRMINOS REALES  
DE LOS ESTABLECIMIENTOS COMERCIALES  
EN EL ÁREA URBANA DE LA CIUDAD DE LA PAZ  
POR CLASE DE ACTIVIDAD  
2004  
(Base 1994 = 100)**

CUADRO 18.4

CLASE DE ACTIVIDAD	ENE-RO	FEBRE-RO	MAR-ZO	ABRIL	MAYO	JUNIO	JULIO	AGOS-TO	SEP-TIEM-BRE	OCTU-BRE	NO-VIEM-BRE	DI-CIEM-BRE
VEHÍCULOS	C	C	C	C	C	C	C	156.98	210.10	207.15	375.62	211.86
REFACCIONES PARA VEHÍCULOS	36.53	32.85	64.11	55.57	48.31	46.65	43.94	63.89	60.75	46.54	39.77	69.26
FARMACIAS	54.64	56.96	61.25	57.31	60.68	53.60	68.20	67.11	49.50	70.93	95.74	112.52
PAPELERÍAS Y LIBRERÍAS	94.81	106.64	99.92	98.45	95.18	95.79	82.00	102.47	101.36	87.40	99.98	261.73
GASERAS	C	C	C	C	C	C	C	C	C	C	C	C
ESTACIONES DE GASOLINA (GASOLINERAS)	42.24	40.13	44.25	41.38	41.97	41.29	41.09	39.44	39.15	40.42	39.47	41.65
TIENDAS DEPARTAMENTALES	112.10	204.95	234.07	203.63	194.73	187.03	202.78	177.31	188.19	205.94	281.03	316.68
SUPERMERCADOS Y AUTOSERVICIOS	65.41	62.48	68.98	78.21	85.85	66.33	73.22	68.80	72.90	74.07	77.36	104.42

NOTA: La información corresponde a los resultados de la Encuesta Mensual sobre Establecimientos Comerciales.

FUENTE: INEGI. Dirección General de Contabilidad Nacional y Estadísticas Económicas; Dirección General Adjunta de Estadísticas Económicas; Dirección de Estadísticas del Sector Terciario.

**ÍNDICE MENSUAL DEL PERSONAL OCUPADO EN LOS ESTABLECIMIENTOS  
COMERCIALES AL MAYOREO Y AL MENUDEO  
EN EL ÁREA URBANA DE LA CIUDAD DE LA PAZ  
POR CLASE DE ACTIVIDAD  
2004  
(Base 1994 = 100)**

CUADRO 18.5

CLASE DE ACTIVIDAD	ENE-RO	FEBRE-RO	MAR-ZO	ABRIL	MAYO	JUNIO	JULIO	AGOS-TO	SEP-TIEM-BRE	OCTU-BRE	NO-VIEM-BRE	DI-CIEM-BRE
<b>ÍNDICE MENSUAL DEL PERSONAL OCUPADO EN LOS ESTABLECIMIENTOS COMERCIALES AL MAYOREO</b>	<b>111.48</b>	<b>110.32</b>	<b>107.48</b>	<b>108.13</b>	<b>106.80</b>	<b>106.70</b>	<b>105.85</b>	<b>106.12</b>	<b>106.11</b>	<b>106.02</b>	<b>108.21</b>	<b>110.09</b>
TIENDAS DE ABARROTOS Y BEBIDAS	98.70	95.26	94.99	95.26	94.71	94.85	95.26	95.81	95.81	95.26	96.50	98.98
TIENDAS DE ROPA Y CALZADO	C	C	C	C	C	C	C	C	C	C	C	C
MUEBLERÍAS	C	C	C	C	C	C	C	C	C	C	C	C
INSUMOS PARA LA INDUSTRIA	94.73	94.73	94.73	94.73	96.00	97.26	112.42	108.63	109.89	103.57	109.89	101.05
VEHÍCULOS	C	C	C	C	C	C	C	C	C	C	C	C

(Continúa)

**ÍNDICE MENSUAL DEL PERSONAL OCUPADO EN LOS ESTABLECIMIENTOS  
COMERCIALES AL MAYOREO Y AL MENUDEO  
EN EL ÁREA URBANA DE LA CIUDAD DE LA PAZ  
POR CLASE DE ACTIVIDAD  
2004**

CUADRO 18.5

(Base 1994 = 100)

CLASE DE ACTIVIDAD	ENE-RO	FEBRE-RO	MAR-ZO	ABRIL	MAYO	JUNIO	JULIO	AGOS-TO	SEP-TIEM-BRE	OCTU-BRE	NO-VIEM-BRE	DI-CIEM-BRE
REFACCIONES PARA VEHÍCULOS	124.29	121.43	120.00	120.00	118.57	122.86	122.86	120.00	125.71	121.43	124.29	124.29
MEDICAMENTOS Y PRODUCTOS FARMACÉUTICOS, MATERIAL E INSTRUMENTAL MÉDICO Y DE LABORATORIO	C	C	C	C	C	C	C	C	C	C	C	C
PAPELERÍAS Y LIBRERÍAS	C	C	C	C	C	C	C	C	C	C	C	C
PETRÓLEO, SUS DERIVADOS Y COMBUSTIBLES	193.15	193.15	181.45	193.15	169.74	178.52	166.81	166.81	169.74	169.74	169.74	169.74
PRODUCTOS QUÍMICOS PARA LA INDUSTRIA	C	C	C	C	C	C	C	C	C	C	C	C
MADERA EN GENERAL	C	C	C	C	C	C	C	C	C	C	C	C
MATERIALES PARA LA CONSTRUCCIÓN	C	C	C	C	C	C	C	C	C	C	C	C
MATERIAL ELÉCTRICO PARA LA INDUSTRIA Y EL HOGAR	42.99	42.99	44.86	42.99	44.86	44.86	44.86	48.60	48.60	46.73	46.73	46.73
MATERIALES METÁLICOS PARA LA INDUSTRIA	C	C	C	C	C	C	C	C	C	C	C	C
MATERIAS PRIMAS AGRÍCOLAS, SUMINISTROS PARA GRANJAS Y MEDICINA VETERINARIA	49.70	28.40	28.40	28.40	28.40	28.40	24.85	46.15	49.70	56.80	53.25	53.25
MAQUINARIA PARA LA INDUSTRIA, EL COMERCIO, LA AGRICULTURA Y LOS SERVICIOS	134.07	134.07	132.16	130.24	141.74	128.33	128.33	128.33	129.29	130.24	134.07	135.03
<b>ÍNDICE MENSUAL DEL PERSONAL OCUPADO EN LOS ESTABLECIMIENTOS COMERCIALES AL MENUDEO</b>	<b>84.82</b>	<b>85.39</b>	<b>84.73</b>	<b>84.79</b>	<b>99.22</b>	<b>97.97</b>	<b>98.06</b>	<b>96.79</b>	<b>95.01</b>	<b>96.83</b>	<b>98.46</b>	<b>101.00</b>
TIENDAS DE ABARROTOS Y BEBIDAS	0.00	0.00	0.00	0.00	C	C	C	C	C	C	C	C
TIENDAS DE DISCOS, JUGUETES Y REGALOS	82.09	84.25	83.17	84.25	85.33	81.01	83.17	86.41	85.33	84.25	83.17	109.09
TIENDAS DE ROPA Y CALZADO	82.01	85.03	81.41	81.41	81.41	82.01	80.81	79.00	76.58	86.84	86.23	86.84
MUEBLERÍAS	77.94	83.94	79.66	80.51	86.51	89.08	89.08	87.37	89.94	89.94	96.79	89.08
FERRETERÍAS Y TLAPALERÍAS	144.88	142.42	135.06	138.33	164.52	163.71	161.25	147.34	144.06	144.06	147.34	144.06
VEHÍCULOS	C	C	C	C	C	C	C	145.74	142.64	142.64	145.74	147.29
REFACCIONES PARA VEHÍCULOS	90.00	99.60	103.20	103.20	85.20	82.80	82.80	84.00	81.60	81.60	79.20	84.00

(Continúa)

**ÍNDICE MENSUAL DEL PERSONAL OCUPADO EN LOS ESTABLECIMIENTOS  
COMERCIALES AL MAYOREO Y AL MENUDEO  
EN EL ÁREA URBANA DE LA CIUDAD DE LA PAZ  
POR CLASE DE ACTIVIDAD  
2004**  
(Base 1994 = 100)

CUADRO 18.5

CLASE DE ACTIVIDAD	ENE-RO	FEBRE-RO	MAR-ZO	ABRIL	MAYO	JUNIO	JULIO	AGOS-TO	SEP-TIEM-BRE	OCTU-BRE	NO-VIEM-BRE	DI-CIEM-BRE
FARMACIAS	136.89	136.89	132.52	136.89	126.69	123.78	119.41	120.87	115.04	116.50	128.15	117.96
PAPELERÍAS Y LIBRERÍAS	123.77	125.12	125.12	130.50	129.15	129.15	130.50	129.15	127.81	125.12	129.15	180.28
GASERAS	C	C	C	C	C	C	C	C	C	C	C	C
ESTACIONES DE GASOLINA (GASOLINERAS)	116.42	114.38	115.40	117.44	117.44	118.46	115.40	113.36	105.19	116.42	115.40	123.57
TIENDAS DEPARTAMENTALES	175.96	172.12	173.80	172.36	172.36	171.88	172.84	168.99	163.94	170.67	176.68	177.64
SUPERMERCADOS Y AUTOSERVICIOS	130.43	130.20	131.02	128.34	131.72	125.54	126.71	125.43	123.80	124.03	123.21	123.21

NOTA: La información corresponde a los resultados de la Encuesta Mensual sobre Establecimientos Comerciales.

FUENTE: INEGI. Dirección General de Contabilidad Nacional y Estadísticas Económicas; Dirección General Adjunta de Estadísticas Económicas; Dirección de Estadísticas del Sector Terciario.

**ÍNDICE MENSUAL DE LAS REMUNERACIONES REALES PROMEDIO  
POR PERSONA OCUPADA EN LOS ESTABLECIMIENTOS  
COMERCIALES AL MAYOREO Y AL MENUDEO  
EN EL ÁREA URBANA DE LA CIUDAD DE LA PAZ  
POR CLASE DE ACTIVIDAD  
2004**  
(Base 1994 = 100)

CUADRO 18.6

CLASE DE ACTIVIDAD	ENE-RO	FEBRE-RO	MAR-ZO	ABRIL	MAYO	JUNIO	JULIO	AGOS-TO	SEP-TIEM-BRE	OCTU-BRE	NO-VIEM-BRE	DI-CIEM-BRE
<b>ÍNDICE MENSUAL DE LAS REMUNERACIONES REALES PROMEDIO POR PERSONA OCUPADA EN LOS ESTABLECIMIENTOS COMERCIALES AL MAYOREO</b>	<b>97.58</b>	<b>101.13</b>	<b>105.26</b>	<b>110.98</b>	<b>163.23</b>	<b>106.35</b>	<b>108.31</b>	<b>116.40</b>	<b>101.21</b>	<b>104.73</b>	<b>108.06</b>	<b>177.44</b>
TIENDAS DE ABARROTOS Y BEBIDAS	76.88	82.03	80.91	82.82	145.78	73.34	82.98	84.19	75.97	79.42	71.97	122.37
TIENDAS DE ROPA Y CALZADO	C	C	C	C	C	C	C	C	C	C	C	C
MUEBLERÍAS	C	C	C	C	C	C	C	C	C	C	C	C
INSUMOS PARA LA INDUSTRIA	65.39	61.35	63.16	63.31	72.96	67.89	60.49	62.32	61.48	57.42	52.09	102.66
VEHÍCULOS	C	C	C	C	C	C	C	C	C	C	C	C
REFACCIONES PARA VEHÍCULOS	60.58	55.63	63.68	70.90	75.05	57.69	63.54	73.91	65.39	63.66	52.24	103.59

(Continúa)

**ÍNDICE MENSUAL DE LAS REMUNERACIONES REALES PROMEDIO  
POR PERSONA OCUPADA EN LOS ESTABLECIMIENTOS  
COMERCIALES AL MAYOREO Y AL MENUDEO  
EN EL ÁREA URBANA DE LA CIUDAD DE LA PAZ  
POR CLASE DE ACTIVIDAD  
2004  
(Base 1994 = 100)**

CUADRO 18.6

CLASE DE ACTIVIDAD	ENE-RO	FEBRE-RO	MAR-ZO	ABRIL	MAYO	JUNIO	JULIO	AGOS-TO	SEP-TIEM-BRE	OCTU-BRE	NO-VIEM-BRE	DI-CIEM-BRE
MEDICAMENTOS Y PRODUCTOS FARMACÉUTICOS, MATERIAL E INSTRUMENTAL MÉDICO Y DE LABORATORIO	C	C	C	C	C	C	C	C	C	C	C	C
PAPELERÍAS Y LIBRERÍAS	C	C	C	C	C	C	C	C	C	C	C	C
PETRÓLEO, SUS DERIVADOS Y COMBUSTIBLES	79.59	78.62	72.83	64.13	66.06	63.47	72.80	74.25	66.52	74.96	68.88	117.04
PRODUCTOS QUÍMICOS PARA LA INDUSTRIA	C	C	C	C	C	C	C	C	C	C	C	C
MADERA EN GENERAL	C	C	C	C	C	C	C	C	C	C	C	C
MATERIALES PARA LA CONSTRUCCIÓN	C	C	C	C	C	C	C	C	C	C	C	C
MATERIAL ELÉCTRICO PARA LA INDUSTRIA Y EL HOGAR	87.70	74.86	91.44	89.37	80.93	94.07	79.91	76.48	75.56	85.88	89.04	111.76
MATERIALES METÁLICOS PARA LA INDUSTRIA	C	C	C	C	C	C	C	C	C	C	C	C
MATERIAS PRIMAS AGRÍCOLAS, SUMINISTROS PARA GRANJAS Y MEDICINA VETERINARIA	134.66	68.86	73.07	71.25	87.44	72.15	108.73	104.91	103.84	87.14	101.06	220.31
MAQUINARIA PARA LA INDUSTRIA, EL COMERCIO, LA AGRICULTURA Y LOS SERVICIOS	104.93	101.16	113.27	124.55	123.58	123.97	132.70	119.42	111.34	129.87	140.19	160.38
<b>ÍNDICE MENSUAL DE LAS REMUNERACIONES REALES PROMEDIO POR PERSONA OCUPADA EN LOS ESTABLECIMIENTOS COMERCIALES AL MENUDEO</b>	<b>81.53</b>	<b>75.77</b>	<b>76.69</b>	<b>79.15</b>	<b>89.64</b>	<b>71.77</b>	<b>72.77</b>	<b>78.98</b>	<b>70.90</b>	<b>75.14</b>	<b>70.80</b>	<b>119.99</b>
TIENDAS DE ABARROTÉS Y BEBIDAS	0.00	0.00	0.00	0.00	C	C	C	C	C	C	C	C
TIENDAS DE DISCOS, JUGUETES Y REGALOS	89.77	69.44	73.10	72.43	94.13	87.03	84.19	92.99	72.10	87.68	68.61	81.76
TIENDAS DE ROPA Y CALZADO	100.88	92.61	100.61	95.88	128.12	113.12	89.69	107.49	89.19	88.23	84.82	147.84
MUEBLERÍAS	79.76	78.21	87.53	78.59	117.58	55.49	78.68	88.60	70.21	74.68	67.77	149.16
FERRETERÍAS Y TLAPALERÍAS	59.58	59.84	79.76	78.10	106.92	72.67	73.49	92.53	78.05	87.88	69.66	119.67
VEHÍCULOS	C	C	C	C	C	C	C	87.14	82.54	87.35	85.44	152.34

(Continúa)

**ÍNDICE MENSUAL DE LAS REMUNERACIONES REALES PROMEDIO  
POR PERSONA OCUPADA EN LOS ESTABLECIMIENTOS  
COMERCIALES AL MAYOREO Y AL MENUDEO  
EN EL ÁREA URBANA DE LA CIUDAD DE LA PAZ  
POR CLASE DE ACTIVIDAD  
2004  
(Base 1994 = 100)**

CUADRO 18.6

CLASE DE ACTIVIDAD	ENE-RO	FEBRE-RO	MAR-ZO	ABRIL	MAYO	JUNIO	JULIO	AGOS-TO	SEP-TIEM-BRE	OCTU-BRE	NO-VIEM-BRE	DI-CIEM-BRE
REFACCIONES PARA VEHÍCULOS	55.38	51.30	53.58	56.26	85.76	64.98	69.80	85.51	75.48	84.50	77.64	127.02
FARMACIAS	57.12	58.44	55.00	52.07	67.21	44.72	65.19	62.55	54.96	56.47	50.96	86.22
PAPELERÍAS Y LIBRERÍAS	36.10	35.39	37.61	37.02	39.93	42.06	39.19	42.34	33.89	34.50	31.20	56.25
GASERAS	C	C	C	C	C	C	C	C	C	C	C	C
ESTACIONES DE GASOLINA (GASOLINERAS)	48.16	47.50	48.18	51.34	76.30	38.40	44.94	55.17	50.19	50.32	48.42	65.28
TIENDAS DEPARTAMENTALES	104.34	97.11	101.56	96.58	127.78	109.73	122.77	129.26	123.31	117.11	128.63	146.47
SUPERMERCADOS Y AUTOSERVICIOS	154.07	141.27	139.25	148.32	103.92	96.76	83.07	91.93	79.59	84.23	77.90	118.81

NOTA: La información corresponde a los resultados de la Encuesta Mensual sobre Establecimientos Comerciales.

FUENTE: INEGI. Dirección General de Contabilidad Nacional y Estadísticas Económicas; Dirección General Adjunta de Estadísticas Económicas; Dirección de Estadísticas del Sector Terciario.

**VARIACIÓN ANUAL DEL ÍNDICE GENERAL DE PRECIOS  
AL CONSUMIDOR EN LA CIUDAD DE LA PAZ  
De 1995 a 2004  
(Porcentaje)**

CUADRO 18.7

AÑO	VARIACIÓN ANUAL
1995/1994	51.63
1996/1995	28.09
1997/1996	16.59
1998/1997	18.87
1999/1998	12.76
2000/1999	9.34
2001/2000	8.98
2002/2001	2.31
2003/2002	4.58
2004/2003	4.29

NOTA: Para el cálculo de la variación anual se utilizaron los índices base 2a. quincena de junio de 2002 = 100, correspondientes al mes de diciembre de cada año con respecto al mismo mes del año anterior.

FUENTE: Banco de México. Consulta en Internet el 20 de julio de 2005: [www.banxico.gob.mx](http://www.banxico.gob.mx)

**ÍNDICES MENSUALES DE PRECIOS AL CONSUMIDOR  
EN LA CIUDAD DE LA PAZ  
2004**

CUADRO 18.8  
(1ª Parte)

(Base 2a. quincena de junio de 2002 = 100)

ÍNDICE	ENERO	FEBRERO	MARZO	ABRIL	MAYO	JUNIO
<b>ÍNDICE GENERAL</b>	<b>108.147</b>	<b>108.571</b>	<b>108.519</b>	<b>108.921</b>	<b>107.656</b>	<b>107.657</b>
ALIMENTOS, BEBIDAS Y TABACO	111.503	113.458	113.076	113.012	113.964	113.381
ROPA, CALZADO Y ACCESORIOS	97.667	97.667	97.638	97.451	97.860	97.837
VIVIENDA	109.482	109.762	110.078	110.853	104.384	104.602
MUEBLES, APARATOS Y ACCESORIOS DOMÉSTICOS	104.410	104.304	104.114	105.243	105.168	104.861
SALUD Y CUIDADO PERSONAL	105.745	104.330	105.043	105.339	105.571	105.208
TRANSPORTE	107.025	107.161	106.497	107.302	108.434	109.183
EDUCACIÓN Y ESPARCIMIENTO	108.433	108.413	108.324	108.423	108.522	108.847
OTROS SERVICIOS	109.686	109.686	109.686	109.686	109.686	110.500

**ÍNDICES MENSUALES DE PRECIOS AL CONSUMIDOR  
EN LA CIUDAD DE LA PAZ  
2004**

CUADRO 18.8  
(2ª Parte y última)

(Base 2a. quincena de junio de 2002 = 100)

ÍNDICE	JULIO	AGOSTO	SEPTIEMBRE	OCTUBRE	NOVIEMBRE	DICIEMBRE
<b>ÍNDICE GENERAL</b>	<b>108.181</b>	<b>108.796</b>	<b>109.512</b>	<b>110.228</b>	<b>112.033</b>	<b>112.157</b>
ALIMENTOS, BEBIDAS Y TABACO	114.514	116.430	118.929	121.366	121.353	120.839
ROPA, CALZADO Y ACCESORIOS	97.939	97.950	97.960	97.876	98.074	97.438
VIVIENDA	104.707	104.923	105.182	105.422	111.413	11.754
MUEBLES, APARATOS Y ACCESORIOS DOMÉSTICOS	104.770	104.744	104.278	104.162	104.209	104.020
SALUD Y CUIDADO PERSONAL	106.272	107.156	107.544	107.735	107.775	109.012
TRANSPORTE	109.574	109.672	109.155	109.310	110.110	110.825
EDUCACIÓN Y ESPARCIMIENTO	109.199	108.988	110.492	110.827	110.570	110.437
OTROS SERVICIOS	110.657	110.657	110.532	110.586	112.727	112.727

NOTA: El Sistema Nacional de Índices de Precios al Consumidor recopila durante cada mes 170 000 cotizaciones directas en 46 ciudades, sobre los precios de aproximadamente 1 600 artículos y servicios específicos. Los promedios de dichas cotizaciones dan lugar a los índices de los 313 conceptos genéricos sobre bienes y servicios que forman la canasta del Índice General en cada una de las ciudades y a nivel nacional. La fórmula utilizada para la elaboración de estos índices es la de ponderaciones fijas de Laspeyres.

FUENTE: Banco de México. Consulta en Internet el 20 de julio de 2005: [www.banxico.gob.mx](http://www.banxico.gob.mx)



**VARIACIÓN DEL ÍNDICE GENERAL MENSUAL Y DE LOS ÍNDICES MENSUALES DE PRECIOS AL CONSUMIDOR DE ALIMENTOS, BEBIDAS Y TABACO, Y DE VIVIENDA EN LA CIUDAD DE LA PAZ**

Gráfica 18.3

2004  
(Porcentaje)

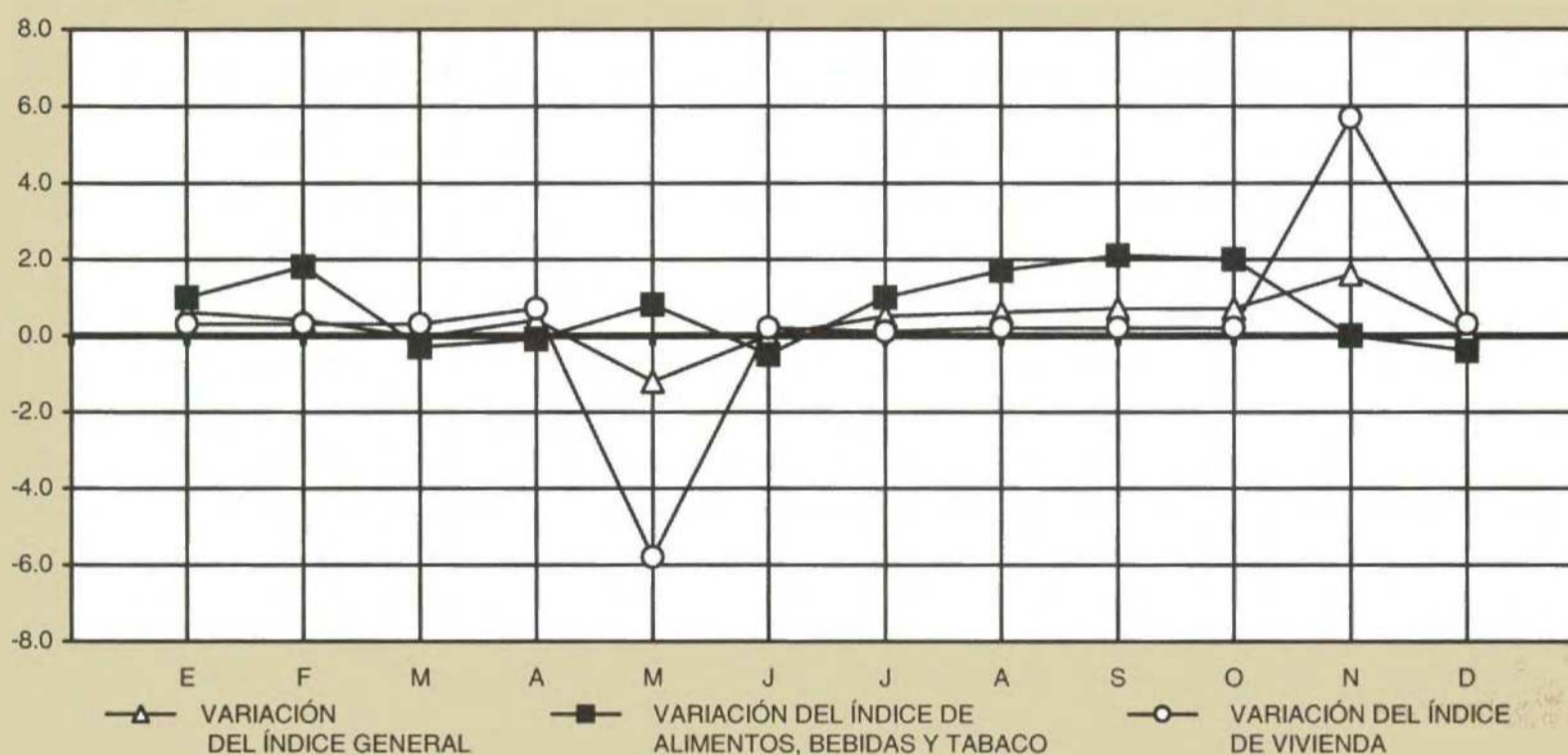

NOTA: Las variaciones están calculadas con respecto al último día del mes anterior.  
FUENTE: Cuadro 18.8

**AUTOMÓVILES Y CAMIONES NUEVOS VENDIDOS AL PÚBLICO Y A LA RED DE DISTRIBUIDORES POR PLAZA a/ 2004**

CUADRO 18.9

PLAZA	AUTOMÓVILES NUEVOS VENDIDOS AL PÚBLICO	AUTOMÓVILES NUEVOS VENDIDOS A LA RED DE DISTRIBUIDORES	CAMIONES NUEVOS VENDIDOS AL PÚBLICO	CAMIONES NUEVOS VENDIDOS A LA RED DE DISTRIBUIDORES
<b>TOTAL</b>	<b>2 348</b>	<b>2 437</b>	<b>1 780</b>	<b>1 788</b>
LA PAZ	2 348	2 437	1 780	1 788

a/ Comprende nacionales e importados.

FUENTE: AMIA. Boletín Informativo de la Asociación Mexicana de la Industria Automotriz, A. C. No. 470, Enero de 2005.

**UNIDADES DE COMERCIO Y DE ABASTO  
POR MUNICIPIO  
Al 31 de diciembre de 2004**

CUADRO 18.10

MUNICIPIO	TIENDAS DICONSA	TIANGUIS	MERCADOS PÚBLICOS	CENTRALES DE ABASTO
<b>ESTADO</b>	<b>152</b>	<b>8</b>	<b>5</b>	<b>1</b>
CABOS, LOS	ND	3	1	0
COMONDÚ	ND	1	1	0
LORETO	ND	1	0	0
MULEGÉ	ND	0	0	0
PAZ, LA	ND	3	3	1

FUENTE: Secretaría de Economía, Delegación en el Estado. Dirección de Análisis y Promoción Económica.

**PUNTOS DE ATENCIÓN, FAMILIAS BENEFICIARIAS, DOTACIÓN  
ANUAL E IMPORTE DE LA VENTA DE LECHE RECONSTITUIDA  
DEL PROGRAMA DE ABASTO SOCIAL LICONSA  
POR MUNICIPIO  
2004**

CUADRO 18.11

MUNICIPIO	PUNTOS DE ATENCIÓN a/	FAMILIAS BENEFICIARIAS b/	DOTACIÓN ANUAL DE LECHE (Litros)	IMPORTE DE LA VENTA DE LECHE (Miles de pesos)
<b>ESTADO</b>	<b>66</b>	<b>11 751</b>	<b>1 293 408</b>	<b>4 526.9</b>
CABOS, LOS	11	2 163	162 270	567.9
COMONDÚ	17	2 824	396 226	1 386.8
LORETO	2	265	41 854	146.5
MULEGÉ	1	225	19 538	68.4
PAZ, LA	35	6 274	673 520	2 357.3

a/ Comprende lecherías tipo, puntos de venta de leche en polvo y centros de distribución. Datos al 31 de diciembre.

b/ Datos referidos al 31 de diciembre.

FUENTE: Secretaría de Promoción y Desarrollo Económico del Gobierno del Estado. Subsecretaría de Planeación para el Desarrollo.

## 19. Turismo

---

19.1	Establecimientos y Cuartos de Hospedaje por Clase Estadística del Establecimiento Al 31 de diciembre de 2004	441
19.2	Establecimientos de Hospedaje por Municipio según Clase Estadística Al 31 de diciembre de 2004	443
19.3	Cuartos de Hospedaje por Municipio según Clase Estadística del Establecimiento Al 31 de diciembre de 2004	443
19.4	Turistas que se Hospedaron en Establecimientos de Hospedaje en el Municipio de La Paz según Clase Estadística del Establecimiento 2004	444
19.5	Turistas que se Hospedaron en Establecimientos de Hospedaje en el Municipio de La Paz por Residencia 2004	445
19.6	Ocupación Hotelera y Estadía Promedio Mensual en los Centros Turísticos 2004	445
19.7	Visitantes a Museos, a Zonas Arqueológicas y a Monumentos Históricos Administrados por el INAH por Residencia 2004	446
19.8	Establecimientos de Preparación y Servicio de Alimentos y/o de Bebidas con Categoría Turística por Clase del Establecimiento Al 31 de diciembre de 2004	447
19.9	Establecimientos de Preparación y Servicio de Alimentos y de Bebidas con Categoría Turística por Municipio Al 31 de diciembre de 2004	447

19.10	Agencias de Viajes, Empresas Arrendadoras de Automóviles y Marinas Turísticas por Municipio Al 31 de diciembre de 2004	448
19.11	Inversión Realizada en la Actividad Turística por Modalidad 2004 (Miles de pesos)	448

### **Nota**

En el marco del Comité Técnico de Estadística y de Información Geográfica del Sector Turismo, la Secretaría de Turismo, el INEGI y las Oficinas de Turismo de las treinta y dos entidades federativas han iniciado la revisión del marco conceptual y metodológico de los procesos de generación y presentación de las estadísticas que se incluyen en este capítulo, revisión que permitirá identificar y atender las áreas de oportunidad en tales procesos, de manera tal que esta práctica permita avanzar en la comparabilidad de las estadísticas estatales y centrales, y con ello contribuir al fortalecimiento de los sistemas de información estadística de los estados y del Distrito Federal, y al mejoramiento del servicio público de información.

Por lo anterior, las cifras que se presentan a continuación son susceptibles de registrar cambios posteriores que, de ocurrir, serán dados a conocer en la siguiente edición de esta publicación.

## 19. TURISMO

### ESTABLECIMIENTOS Y CUARTOS DE HOSPEDAJE POR CLASE ESTADÍSTICA DEL ESTABLECIMIENTO Al 31 de diciembre de 2004

CUADRO 19.1

CLASE ESTADÍSTICA	ESTABLECIMIENTOS	CUARTOS
<b>TOTAL</b>	<b>264</b>	<b>13 701</b>
CINCO ESTRELLAS a/	41	7 856
CUATRO ESTRELLAS	30	2 192
TRES ESTRELLAS	26	1 051
DOS ESTRELLAS	20	477
UNA ESTRELLA	11	258
SIN CATEGORÍA b/	136	1 867

a/ Incluye las categorías anteriormente denominadas gran turismo y clase especial.

b/ Comprende: villas, apartamentos, casas de huéspedes, posadas, bungalows, cabañas, suites y condominios.

FUENTE: Coordinación Estatal de Promoción al Turismo. Dirección de Programación Sectorial; Departamento de Atención a Prestadores de Servicios Turísticos.

**ESTABLECIMIENTOS Y CUARTOS DE HOSPEDAJE POR CLASE**  
**ESTADÍSTICA DEL ESTABLECIMIENTO**  
**Al 31 de diciembre de 2004**  
(Porcentaje)

Gráfica 19.1

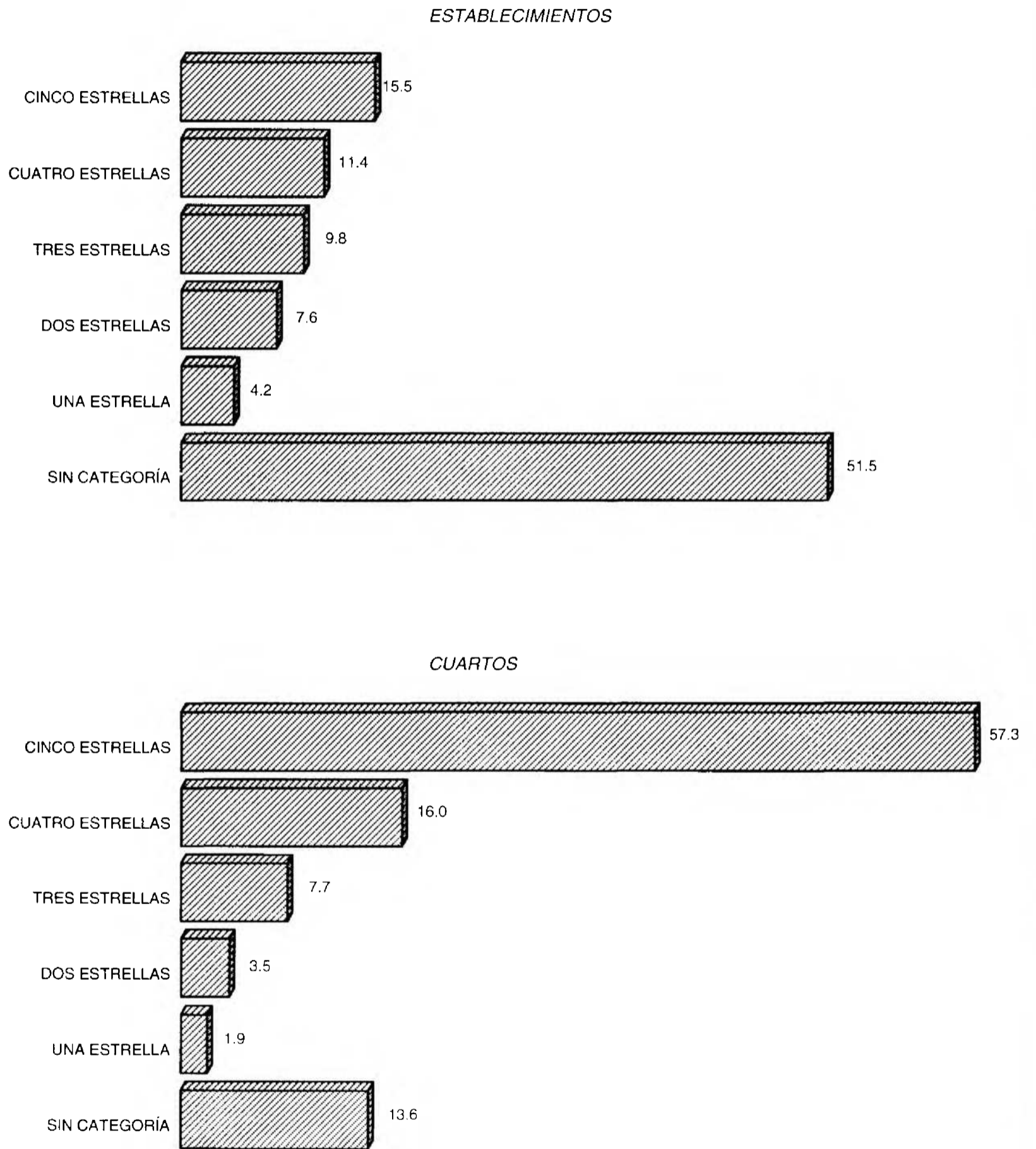

FUENTE: Cuadro 19.1

**ESTABLECIMIENTOS DE HOSPEDAJE POR MUNICIPIO  
SEGÚN CLASE ESTADÍSTICA  
Al 31 de diciembre de 2004**

CUADRO 19.2

MUNICIPIO	TOTAL	CINCO ESTRELLAS a/	CUATRO ESTRELLAS	TRES ESTRELLAS	DOS ESTRELLAS	UNA ESTRELLA	SIN CATEGORÍA b/
<b>ESTADO</b>	<b>264</b>	<b>41</b>	<b>30</b>	<b>26</b>	<b>20</b>	<b>11</b>	<b>136</b>
CABOS, LOS	98	34	20	10	6	2	26
COMONDÚ	19	0	0	0	3	1	15
LORETO	26	4	3	1	2	0	16
MULEGÉ	50	0	0	3	3	4	40
PAZ, LA	71	3	7	12	6	4	39

a/ Incluye las categorías anteriormente denominadas gran turismo y clase especial.

b/ Comprende: villas, apartamentos, casa de huéspedes, posadas, bungalows, cabañas, suites y condominios.

FUENTE: Coordinación Estatal de Promoción al Turismo. Dirección de Programación Sectorial; Departamento de Atención a Prestadores de Servicios Turísticos.

**CUARTOS DE HOSPEDAJE POR MUNICIPIO SEGÚN CLASE  
ESTADÍSTICA DEL ESTABLECIMIENTO  
Al 31 de diciembre de 2004**

CUADRO 19.3

MUNICIPIO	TOTAL	CINCO ESTRELLAS a/	CUATRO ESTRELLAS	TRES ESTRELLAS	DOS ESTRELLAS	UNA ESTRELLA	SIN CATEGORÍA b/
2003 R/							
<b>ESTADO</b>	<b>12 953</b>	<b>7 183</b>	<b>1 957</b>	<b>1 023</b>	<b>583</b>	<b>308</b>	<b>1 899</b>
CABOS, LOS	8 926	6 463	1 392	421	135	42	473
COMONDÚ	350	0	0	0	106	36	208
LORETO	756	392	97	39	16	0	212
MULEGÉ	739	0	0	139	56	68	476
PAZ, LA	2 182	328	468	424	270	162	530
2004							
<b>ESTADO</b>	<b>13 701</b>	<b>7 856</b>	<b>2 192</b>	<b>1 051</b>	<b>477</b>	<b>258</b>	<b>1 867</b>
CABOS, LOS	9 813	7 120	1 616	404	135	42	496
COMONDÚ	350	0	0	0	106	36	208
LORETO	756	408	97	39	16	0	196
MULEGÉ	739	0	0	139	56	68	476
PAZ, LA	2 043	328	479	469	164	112	491

a/ Incluye las categorías anteriormente denominadas gran turismo y clase especial.

b/ Comprende: villas, apartamentos, casa de huéspedes, posadas, bungalows, cabañas, suites y condominios.

FUENTE: Coordinación Estatal de Promoción al Turismo. Dirección de Programación Sectorial; Departamento de Atención a Prestadores de Servicios Turísticos.

**TURISTAS QUE SE HOSPEDARON EN ESTABLECIMIENTOS DE HOSPEDAJE EN EL MUNICIPIO DE LA PAZ SEGÚN CLASE ESTADÍSTICA DEL ESTABLECIMIENTO 2004**

CUADRO 19.4

CLASE ESTADÍSTICA	TURISTAS
<b>TOTAL</b>	<b>247 644</b>
CINCO ESTRELLAS <i>a/</i>	57 739
CUATRO ESTRELLAS	44 492
TRES ESTRELLAS	85 667
DOS ESTRELLAS	29 619
UNA ESTRELLA	30 127

NOTA: La información procede de los resultados obtenidos a través de la aplicación del cuestionario hotelero.

*a/* Incluye las categorías anteriormente denominadas gran turismo y clase especial.

FUENTE: Coordinación Estatal de Promoción al Turismo. Dirección de Programación Sectorial; Departamento de Atención a Prestadores de Servicios Turísticos.

**TURISTAS QUE SE HOSPEDARON EN ESTABLECIMIENTOS DE HOSPEDAJE SEGÚN CLASE ESTADÍSTICA DEL ESTABLECIMIENTO 2004**  
(Porcentaje)

Gráfica 19.2

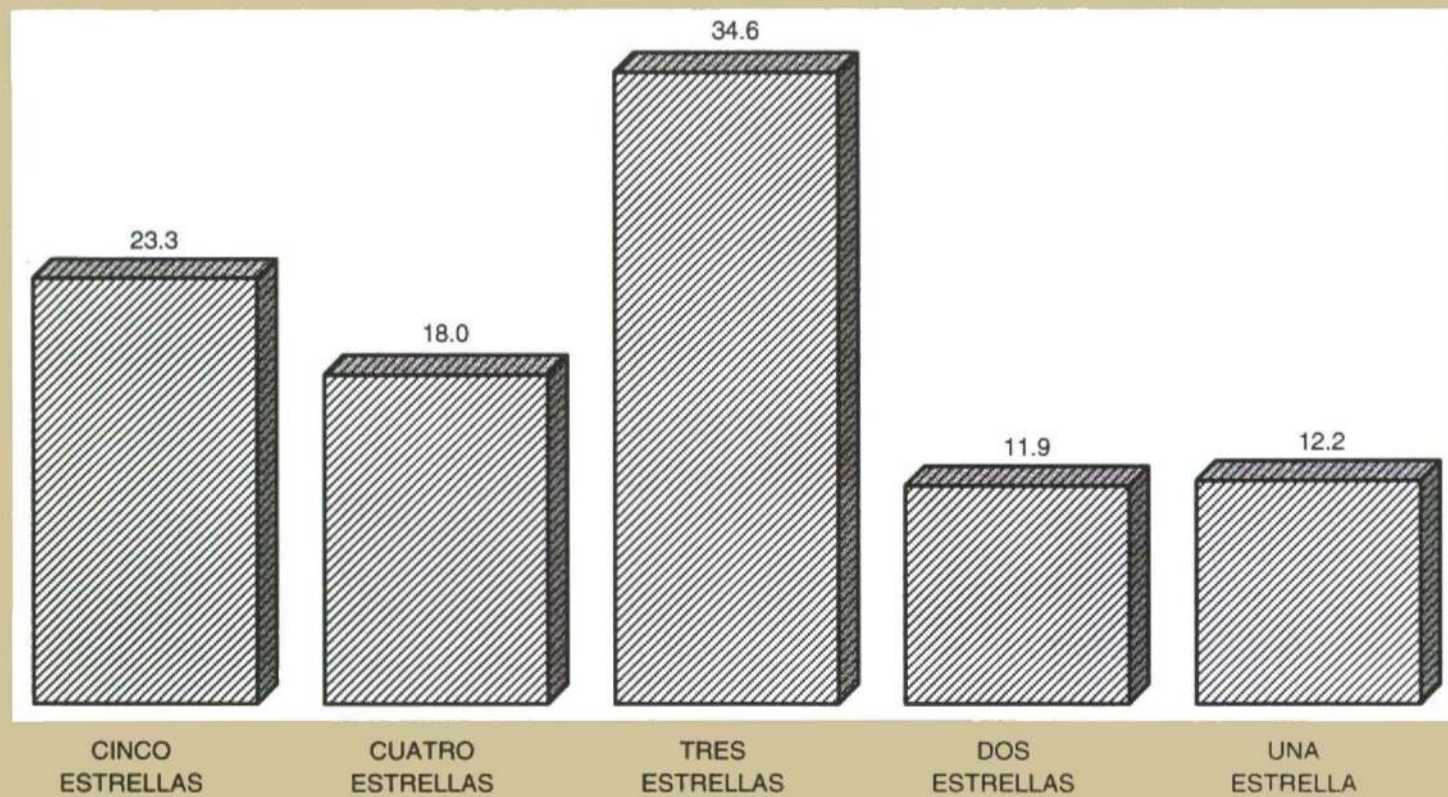

FUENTE: Cuadro 19.4



**TURISTAS QUE SE HOSPEDARON EN ESTABLECIMIENTOS  
DE HOSPEDAJE EN EL MUNICIPIO  
DE LA PAZ POR RESIDENCIA  
2004**

CUADRO 19.5

RESIDENCIA	TURISTAS
<b>TOTAL</b>	<b>247 644</b>
NACIONALES a/	200 589
EXTRANJEROS b/	47 055

NOTA: La información comprende a los turistas que se hospedaron en establecimientos de las siguientes clases estadísticas: cinco, cuatro, tres, dos y una estrellas; y sin categoría.

a/ Incluye extranjeros residentes en el país.

b/ Incluye nacionales residentes en el extranjero.

FUENTE: Coordinación Estatal de Promoción al Turismo. Dirección de Programación Sectorial; Departamento de Atención a Prestadores de Servicios Turísticos.

**OCUPACIÓN HOTELERA Y ESTADÍA PROMEDIO  
MENSUAL EN LOS CENTROS TURÍSTICOS  
2004**

CUADRO 19.6

MES	OCUPACIÓN HOTELERA (Porcentaje)	ESTADÍA PROMEDIO (Noches por turista)
<b>CABO SAN LUCAS</b>	<b>60.5</b>	<b>5.2</b>
SEPTIEMBRE	45.0	4.8
OCTUBRE	66.5	5.0
NOVIEMBRE	68.3	5.3
DICIEMBRE	62.1	5.5
<b>CORREDOR TURÍSTICO</b>	<b>49.0</b>	<b>4.1</b>
SEPTIEMBRE	41.1	4.7
OCTUBRE	52.9	3.8
NOVIEMBRE	51.5	3.9
DICIEMBRE	50.5	4.0
<b>LORETO</b>	<b>35.2</b>	<b>1.9</b>
JULIO	52.0	2.1
AGOSTO	39.2	2.0
SEPTIEMBRE	25.8	1.8
OCTUBRE	29.7	1.7
NOVIEMBRE	30.3	1.8
DICIEMBRE	34.0	2.1
<b>SAN JOSÉ DEL CABO</b>	<b>38.2</b>	<b>4.3</b>
SEPTIEMBRE	27.2	4.3
OCTUBRE	36.9	4.1
NOVIEMBRE	40.8	4.2
DICIEMBRE	47.7	4.6

(Continúa)

**OCUPACIÓN HOTELERA Y ESTADÍA PROMEDIO  
MENSUAL EN LOS CENTROS TURÍSTICOS  
2004**

CUADRO 19.6

MES	OCUPACIÓN HOTELERA (Porcentaje)	ESTADÍA PROMEDIO (Noches por turista)
<b>LA PAZ</b>	<b>42.9</b>	<b>2.0</b>
ENERO	33.0	1.8
FEBRERO	43.5	2.0
MARZO	39.2	1.8
ABRIL	51.0	2.3
MAYO	46.9	2.3
JUNIO	40.7	2.0
JULIO	50.1	2.0
AGOSTO	45.3	1.9
SEPTIEMBRE	36.3	1.9
OCTUBRE	43.0	2.0
NOVIEMBRE	45.0	2.0
DICIEMBRE	40.8	1.7

NOTA: La información contenida en el cuadro se obtiene de la siguiente forma:

$$\text{porcentaje de ocupación hotelera} = \frac{\text{cuartos ocupados por turistas nacionales} + \text{cuartos ocupados por turistas extranjeros}}{\text{cuartos disponibles} \times \text{días del mes}} \times 100$$

$$\text{estadía promedio} = \frac{\text{turistas noche nacionales} + \text{turistas noche extranjeros}}{\text{llegada turistas nacionales} + \text{llegada turistas extranjeros}}$$

FUENTE: Coordinación Estatal de Promoción al Turismo. Dirección de Programación Sectorial; Sistema Estatal de Información Turística.

**VISITANTES A MUSEOS, A ZONAS ARQUEOLÓGICAS  
Y A MONUMENTOS HISTÓRICOS ADMINISTRADOS  
POR EL INAH POR RESIDENCIA  
2004**

CUADRO 19.7

RESIDENCIA	VISITANTES A MUSEOS	VISITANTES A ZONAS ARQUEOLÓGICAS	VISITANTES A MONUMENTOS HISTÓRICOS a/
<b>TOTAL</b>	<b>41 906</b>	<b>2 959</b>	<b>7 726</b>
NACIONALES b/	29 138	1 288	4 790
EXTRANJEROS c/	12 768	1 671	2 936

NOTA: La información comprende tanto a los visitantes con boleto pagado, como aquellos que corresponden a grupos de cortesía.

a/ Se refiere a misiones.

b/ Incluye extranjeros residentes en el país.

c/ Incluye nacionales residentes en el extranjero.

FUENTE: Centro INAH, Centro Regional de Baja California Sur. Departamento de Administración.

**ESTABLECIMIENTOS DE PREPARACIÓN Y SERVICIO DE ALIMENTOS  
Y/O DE BEBIDAS CON CATEGORÍA TURÍSTICA  
POR CLASE DEL ESTABLECIMIENTO  
Al 31 de diciembre de 2004**

CUADRO 19.8

CLASE DEL ESTABLECIMIENTO	TOTAL
<b>TOTAL</b>	<b>489</b>
RESTAURANTES	393
RESTAURANTES-BAR	29
CAFETERÍAS	11
DISCOTECAS O CENTROS NOCTURNOS	21
BARES	35

FUENTE: Coordinación Estatal de Promoción al Turismo. Dirección de Programación Sectorial; Departamento de Atención a Prestadores de Servicios Turísticos.

**ESTABLECIMIENTOS DE PREPARACIÓN Y SERVICIO DE ALIMENTOS  
Y DE BEBIDAS CON CATEGORÍA TURÍSTICA POR MUNICIPIO  
Al 31 de diciembre de 2004**

CUADRO 19.9

MUNICIPIO	ESTABLECIMIENTOS DE ALIMENTOS a/	ESTABLECIMIENTOS DE BEBIDAS b/
<b>ESTADO</b>	<b>433</b>	<b>56 c/</b>
CABOS, LOS	176	ND
COMONDÚ	55	ND
LORETO	19	ND
MULEGÉ	70	ND
PAZ, LA	113	ND

a/ Comprende restaurantes y cafeterías.

b/ Comprende: bares, restaurantes-bar, discotecas o centros nocturnos, cafeterías y restaurantes.

c/ Se refiere a los establecimientos registrados con categoría turística.

FUENTE: Coordinación Estatal de Promoción al Turismo. Dirección de Programación Sectorial; Departamento de Atención a Prestadores de Servicios Turísticos.

**AGENCIAS DE VIAJES, EMPRESAS ARRENDADORAS  
DE AUTOMÓVILES Y MARINAS TURÍSTICAS  
POR MUNICIPIO  
Al 31 de diciembre de 2004**

CUADRO 19.10

MUNICIPIO	AGENCIAS DE VIAJES a/	EMPRESAS ARRENDADORAS DE AUTOMÓVILES	MARINAS TURÍSTICAS
<b>ESTADO</b>	<b>72</b>	<b>39</b>	<b>6</b>
CABOS, LOS	39	24	1
COMONDÚ	5	0	0
LORETO	1	1	0
MULEGÉ	13	0	1
PAZ, LA	14	14	4

a/ Incluye subagencias.

FUENTE: Coordinación Estatal de Promoción al Turismo. Dirección de Programación Sectorial; Departamento de Atención a Prestadores de Servicios Turísticos.

**INVERSIÓN REALIZADA EN LA ACTIVIDAD TURÍSTICA  
POR MODALIDAD  
2004  
(Miles de pesos)**

CUADRO 19.11

MODALIDAD	INVERSIÓN REALIZADA
<b>TOTAL</b>	<b>458 156.4</b>
NORMAL FEDERAL	456 533.7
RECURSOS PROPIOS	1 357.5
RAMO 20 a/	265.2

a/ Comprende inversión realizada a través de programa federal.

FUENTE: Secretaría de Promoción y Desarrollo Económico del Gobierno del Estado. Subsecretaría de Planeación para el Desarrollo.

## 20. Transportes y Comunicaciones

---

20.1	Características Económicas Seleccionadas de las Actividades de Transportes, Correos y Almacenamiento por Subsector de Actividad 2003	453
20.2	Longitud de la Red Carretera por Municipio según Tipo de Camino Al 31 de diciembre de 2004 (Kilómetros)	455
20.3	Unidades Vehiculares de Carga en Circulación del Servicio Público Federal de Autotransporte por Tipo y Clase de Vehículo según Clase de Servicio Al 31 de diciembre de 2004	456
20.4	Unidades Vehiculares de Pasaje en Circulación y Pasajeros Transportados por el Servicio Público Federal de Autotransporte por Tipo de Transporte y Clase de Servicio 2003 Y 2004	456
20.5	Vehículos de Motor Registrados en Circulación por Municipio según Tipo de Servicio Al 31 de diciembre de 2004	458
20.6	Longitud de las Obras Portuarias de Protección y de Atraque, y Superficie de las Áreas de Almacenamiento 2002, 2003 y 2004	459
20.7	Volumen de la Carga Marítima Movidada por Puerto y Tipo de Tráfico 2002, 2003 y 2004 (Miles de toneladas)	460
20.8	Aeropuertos, Aeródromos y Longitud de Pistas de Aterrizaje de la Aviación Civil por Municipio y Localidad Al 31 de diciembre de 2004	462
20.9	Vuelos de la Aviación Civil y Pasajeros Atendidos en Vuelos Comerciales por Aeropuerto y Tipo de Movimiento según Tipo de Servicio 2004	464

20.10	Oficinas de la Red Telegráfica y Personal Ocupado por Municipio Al 31 de diciembre de 2004	464
20.11	Telegramas Transmitidos y Recibidos por Municipio 2004 (Miles de operaciones)	465
20.12	Volumen de los Servicios Telegráficos Transmitidos y Recibidos por Tipo de Servicio y Servicio 2004 (Miles de operaciones)	466
20.13	Cantidad Situada de las Transferencias de Fondos Transmitidas y Recibidas por Servicio 2004 (Miles de pesos)	466
20.14	Líneas Telefónicas y su Densidad 2002, 2003 y 2004	467
20.15	Centrales y Suscriptores del Servicio de Telefonía Celular por Municipio Al 31 de diciembre de 2004	468
20.16	Estaciones de Microondas y Estaciones Terrenas Receptoras de Señal Vía Satélite por Municipio Al 31 de diciembre de 2004	468
20.17	Estaciones Radiodifusoras por Tipo de Banda según Tipo de Programación Al 31 de diciembre de 2004	469
20.18	Usuarios de Comunicación Privada Onda Corta y Estaciones Radioeléctricas de Aficionados por Municipio Al 31 de diciembre de 2004	469
20.19	Estaciones Televisoras por Régimen de Operación según Origen de Transmisión Al 31 de diciembre de 2004	470
20.20	Suscriptores del Servicio de Televisión Restringida por Cable y Vía microondas de 2000 a 2004	470
20.21	Oficinas Postales por Municipio según Clase Al 31 de diciembre de 2004	471
20.22	Correspondencia Expedida y Recibida por Municipio según Tipo de Servicio 2004 (Miles de piezas)	471

20.23	Giros Postales Expedidos y Recibidos del Servicio Nacional por Municipio 2004	472
20.24	Importe de las Ventas de Productos y Servicios Postales por Concepto 2004 (Miles de pesos)	472
20.25	Personal Ocupado, Remuneraciones, Ingresos y Gastos Totales en las Oficinas de Correos por Municipio 2004	473
20.26	Inversión Pública Autorizada y Ejercida en el Sector Transportes y Comunicaciones por Nivel de Gobierno y Programa 2004 (Miles de pesos)	474

## 20. TRANSPORTES Y COMUNICACIONES

### CARACTERÍSTICAS ECONÓMICAS SELECCIONADAS DE LAS ACTIVIDADES DE TRANSPORTES, CORREOS Y ALMACENAMIENTO POR SUBSECTOR DE ACTIVIDAD 2003 ^{a/}

CUADRO 20.1  
(1ª Parte)

SUBSECTOR	UNIDADES ECONÓMICAS ^{b/}	PERSONAL OCUPADO PROMEDIO DEPENDIENTE DE LA RAZÓN SOCIAL	PERSONAL REMUNERADO PROMEDIO DEPENDIENTE DE LA RAZÓN SOCIAL	PERSONAL OCUPADO PROMEDIO NO DEPENDIENTE DE LA RAZÓN SOCIAL
<b>TOTAL</b>	<b>756</b>	<b>4 826</b>	<b>3 813</b>	<b>316</b>
TRANSPORTE AÉREO	C	35	23	10
TRANSPORTE POR FERROCARRIL	0	0	0	0
TRANSPORTE POR AGUA	C	646	646	0
AUTOTRANSPORTE DE CARGA	236	676	345	1
TRANSPORTE TERRESTRE DE PASAJEROS, EXCEPTO POR FERROCARRIL ^{c/}	55	475	414	2
TRANSPORTE POR DUCTOS	0	0	0	0
TRANSPORTE TURÍSTICO	375	1 831	1 276	202
SERVICIOS RELACIONADOS CON EL TRANSPORTE	45	736	701	96
SERVICIOS POSTALES	C	156	156	0
SERVICIOS DE MENSAJERÍA Y PAQUETERÍA	35	246	228	5
SERVICIOS DE ALMACENAMIENTO	C	25	24	0



**CARACTERÍSTICAS ECONÓMICAS SELECCIONADAS  
DE LAS ACTIVIDADES DE TRANSPORTES,  
CORREOS Y ALMACENAMIENTO  
POR SUBSECTOR DE ACTIVIDAD  
2003 a/**

CUADRO 20.1  
(2ª Parte y última)

SUBSECTOR	REMUNE- RACIONES (Miles de pesos)	PRODUCCIÓN BRUTA TOTAL (Miles de pesos)	CONSUMO INTERMEDIO (Miles de pesos)	VALOR AGREGADO CENSAL BRUTO (Miles de pesos)
<b>TOTAL</b>	<b>287 494</b>	<b>1 850 864</b>	<b>914 347</b>	<b>936 517</b>
TRANSPORTE AÉREO	2 163	30 619	23 255	7 364
TRANSPORTE POR FERROCARRIL	0	0	0	0
TRANSPORTE POR AGUA	42 370	497 033	224 572	272 461
AUTOTRANSPORTE DE CARGA	23 954	164 829	98 539	66 290
TRANSPORTE TERRESTRE DE PASAJEROS, EXCEPTO POR FERROCARRIL c/	44 831	159 627	42 827	116 800
TRANSPORTE POR DUCTOS	0	0	0	0
TRANSPORTE TURÍSTICO	56 894	558 909	355 963	202 946
SERVICIOS RELACIONADOS CON EL TRANSPORTE	86 791	348 023	134 009	214 014
SERVICIOS POSTALES	15 570	5 086	2 811	2 275
SERVICIOS DE MENSAJERÍA Y PAQUETERÍA	13 508	82 642	30 448	52 194
SERVICIOS DE ALMACENAMIENTO	1 413	4 096	1 923	2 173

NOTA: La información censal que se presenta, se encuentra clasificada con base en el Sistema de Clasificación Industrial de América del Norte (SCIAN).

Para transportes, las actividades están referenciadas a la ubicación de la matriz o sede de la empresa, dada la unidad de observación considerada (empresa), lo cual no significa que la información reportada se refiera necesariamente a la entidad, ya que los datos corresponden al total de los establecimientos que tiene la empresa, incluyendo aquellos que se encuentren en otras entidades federativas.

a/ Los datos corresponden a las unidades que realizaron actividades económicas del 1 de enero al 31 de diciembre del año de referencia, e incluye aquellas que sólo trabajaron parcialmente durante este periodo.

b/ Término genérico con el cual se denomina a todo tipo de unidades de observación del censo. Comprende tanto unidades productoras como auxiliares.

c/ Excluye taxis.

FUENTE: INEGI. *Censos Económicos 2004*. Consulta en Internet el 20 de julio de 2005: [www.inegi.gob.mx](http://www.inegi.gob.mx)

**LONGITUD DE LA RED CARRETERA POR MUNICIPIO  
SEGÚN TIPO DE CAMINO  
Al 31 de diciembre de 2004**  
(Kilómetros)

CUADRO 20.2

MUNICIPIO	TOTAL	TRONCAL FEDERAL a/	ALIMENTADORAS ESTATALES b/			CAMINOS RURALES c/		BRECHAS MEJORADAS
		PAVI-MEN-TADA d/	PAVI-MEN-TADA d/	TE-RRRA-CERÍA e/	RE-VES-TIDA	TE-RRRA-CERÍA	RE-VES-TIDA f/	
<b>ESTADO</b>	<b>5 329.4</b>	<b>1 267.1</b>	<b>557.4</b>	<b>363.4</b>	<b>637.6</b>	<b>375.2</b>	<b>1 072.4</b>	<b>1 056.3</b>
CABOS, LOS	586.9	151.6	36.7	ND	62.2	ND	213.4	123.0
COMONDÚ	1 127.3	202.2	231.4	87.3	224.1	46.2	221.5	114.6
LORETO	368.0	154.7	ND	46.0	54.7	35.0	62.1	15.5
MULEGÉ	1 546.7	354.0 g/	142.0	184.5	186.7	234.0	214.3	231.2
PAZ, LA	1 700.5	404.6 h/	147.3	45.6	109.9	60.0	361.1	572.0

a/ También es conocida como principal o primaria, tiene como objetivo específico servir al tránsito de larga distancia.

b/ También conocidas con el nombre de carreteras secundarias, tienen como propósito principal servir de acceso a las carreteras troncales.

c/ Se refiere a caminos con un ancho de corona menor de 6 metros (1 carril).

d/ Comprende caminos de dos, cuatro ó más carriles.

e/ Se refiere a caminos sin ningún tratamiento.

f/ Se refiere a caminos cuya superficie de rodamiento ha sido mejorada con material de banco.

g/ Incluye 35.0 kilómetros de tramos federales municipalizados mediante convenio.

h/ Incluye 32.3 kilómetros de tramos federales municipalizados mediante convenio.

FUENTE: Centro SCT Baja California Sur. Unidad de Planeación y Evaluación.

**LONGITUD DE LA RED CARRETERA  
SEGÚN TIPO DE CAMINO  
Al 31 de diciembre de 2004**  
(Porcentaje)

Gráfica 20.1

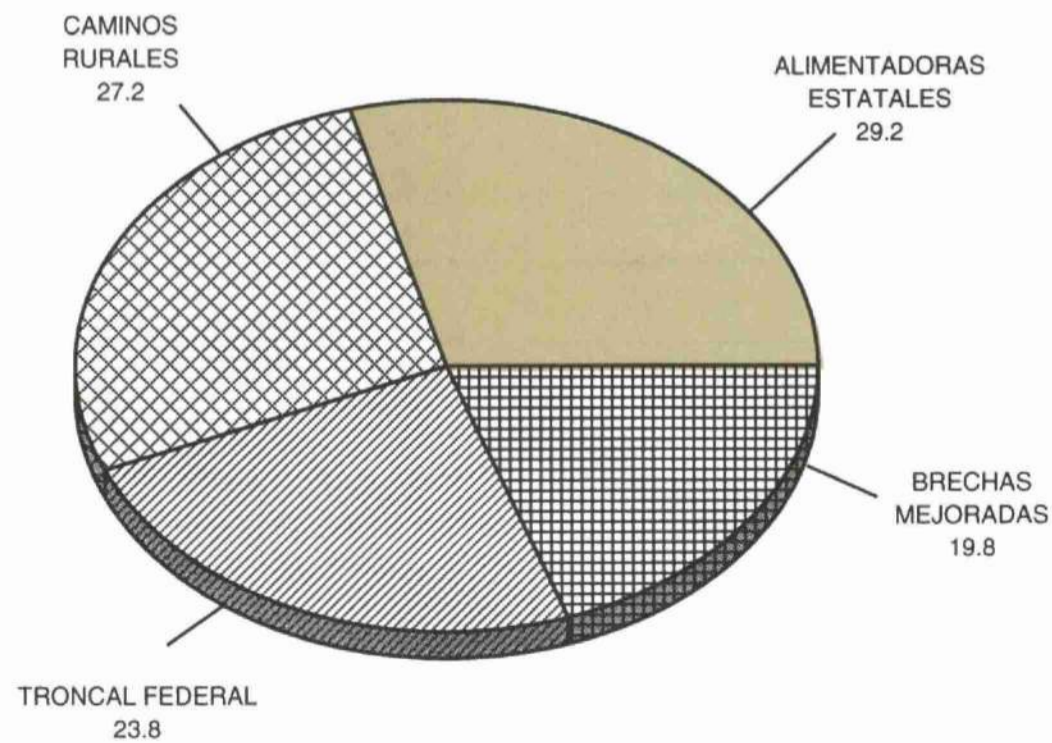

FUENTE: Cuadro 20.2

**UNIDADES VEHICULARES DE CARGA EN CIRCULACIÓN DEL SERVICIO PÚBLICO FEDERAL DE AUTOTRANSPORTE POR TIPO Y CLASE DE VEHÍCULO SEGÚN CLASE DE SERVICIO**  
Al 31 de diciembre de 2004

CUADRO 20.3

TIPO CLASE DE VEHÍCULO	TOTAL	CARGA GENERAL	CARGA ESPECIALIZADA
<b>TOTAL</b>	<b>1 250</b>	<b>1 015</b>	<b>235</b>
UNIDADES MOTRICES	732	600	132
CAMIÓN DE DOS EJES	88	63	25
CAMIÓN DE TRES EJES	148	133	15
TRACTOCAMIÓN DE DOS EJES	4	2	2
TRACTOCAMIÓN DE TRES EJES	492	402	90
UNIDADES DE ARRASTRE	518	415	103
SEMIRREMOLQUE DE UN EJE	6	2	4
SEMIRREMOLQUE DE DOS EJES	389	350	39
SEMIRREMOLQUE DE TRES EJES	115	59	56
REMOLQUE DE DOS EJES	7	3	4
REMOLQUE DE CUATRO EJES	1	1	0

FUENTE: Centro SCT Baja California Sur. Departamento de Autotransporte Federal, Subdirección de Transporte; Unidad de Planeación y Evaluación.

**UNIDADES VEHICULARES DE PASAJE EN CIRCULACIÓN Y PASAJEROS TRANSPORTADOS POR EL SERVICIO PÚBLICO FEDERAL DE AUTOTRANSPORTE POR TIPO DE TRANSPORTE Y CLASE DE SERVICIO**  
2003 Y 2004

CUADRO 20.4

TIPO DE TRANSPORTE CLASE DE SERVICIO	UNIDADES VEHICULARES a/	PASAJEROS TRANSPORTADOS b/
2003 R/		
<b>TOTAL</b>	<b>591</b>	<b>1 082 190</b>
PASAJE	233	755 345
PRIMERA	21	ND
ECONÓMICO	93	667 353 c/
DE Y HACIA PUERTOS Y AEROPUERTOS	119	87 992

(Continúa)

**UNIDADES VEHICULARES DE PASAJE EN CIRCULACIÓN  
Y PASAJEROS TRANSPORTADOS POR EL SERVICIO  
PÚBLICO FEDERAL DE AUTOTRANSPORTE  
POR TIPO DE TRANSPORTE  
Y CLASE DE SERVICIO  
2003 Y 2004**

CUADRO 20.4

TIPO DE TRANSPORTE CLASE DE SERVICIO	UNIDADES VEHICULARES a/	PASAJEROS TRANSPORTADOS b/
TURISMO	358	326 845
TURÍSTICO DE LUJO	348	ND
TURISMO	5	ND
DE EXCURSIÓN	4	ND
CON CHOFER GUÍA	1	ND
2004		
<b>TOTAL</b>	<b>626</b>	<b>1 850 691</b>
PASAJE	214	670 691
ECONÓMICO	98	618 982 c/
DE Y HACIA PUERTOS Y AEROPUERTOS	116	51 709
TURISMO	412	1 180 000
TURÍSTICO DE LUJO	391	1 000 000
DE EXCURSIÓN	18	180 000
CON CHOFER GUÍA	3	ND

a/ Datos referidos al 31 de diciembre.

b/ La información considera a la entidad como punto de origen hacia otros destinos, incluidos los que se ubican dentro de la propia entidad.

c/ Se refiere a las cifras reportadas solo por algunas empresas, por lo que el total no puede ser comparable con el de otras ediciones.

FUENTE: Centro SCT Baja California Sur. Departamento de Autotransporte Federal. Unidad de Planeación y Evaluación.

**VEHÍCULOS DE MOTOR REGISTRADOS EN CIRCULACIÓN  
POR MUNICIPIO SEGÚN TIPO DE SERVICIO  
Al 31 de diciembre de 2004**

**CUADRO 20.5  
(1ª Parte)**

MUNICIPIO	AUTOMÓVILES				CAMIONES DE PASAJEROS			
	TOTAL	OFICIAL	PÚBLICO	PARTICULAR	TOTAL	OFICIAL	PÚBLICO	PARTICULAR
<b>ESTADO</b>	<b>188 355</b>	<b>257</b>	<b>4 330</b>	<b>183 768</b>	<b>2 925</b>	<b>162</b>	<b>767</b>	<b>1 996</b>
CABOS, LOS	50 893	219	2 167	48 507	562	159	332	71
COMONDÚ	24 836	0	0	24 836	276	0	135	141
LORETO	1 695	14	64	1 617	8	0	0	8
MULEGÉ	7 996	24	132	7 840	10	3	0	7
PAZ, LA	102 935	NA	1 967	100 968	2 069	NA	300	1 769

**VEHÍCULOS DE MOTOR REGISTRADOS EN CIRCULACIÓN  
POR MUNICIPIO SEGÚN TIPO DE SERVICIO  
Al 31 de diciembre de 2004**

**CUADRO 20.5  
(2ª Parte y última)**

MUNICIPIO	CAMIONES Y CAMIONETAS PARA CARGA				MOTOCICLETAS			
	TOTAL	OFICIAL	PÚBLICO	PARTICULAR	TOTAL	OFICIAL	DE ALQUILER	PARTI-CULAR
<b>ESTADO</b>	<b>98 629</b>	<b>152</b>	<b>2 842</b>	<b>95 635</b>	<b>2 981</b>	<b>5</b>	<b>680</b>	<b>2 296</b>
CABOS, LOS	30 980	106	534	30 340	1 255	5	680	570
COMONDÚ	22 799	0	1 252	21 547	29	0	0	29
LORETO	1 268	9	23	1 236	1	0	0	1
MULEGÉ	5 168	37	25	5 106	1	0	0	1
PAZ, LA	38 414	NA	1 008	37 406 a/	1 695	NA	0	1 695 a/

a/ Incluye los vehículos oficiales.

FUENTE: Dirección General de Seguridad Pública y Tránsito Municipal de Los Cabos, Comondú, Loreto, Mulegé y La Paz.

**AUTOMÓVILES REGISTRADOS EN CIRCULACIÓN  
POR PRINCIPALES MUNICIPIOS ^{a/}  
Al 31 de diciembre de 2004**

Gráfica 20.2

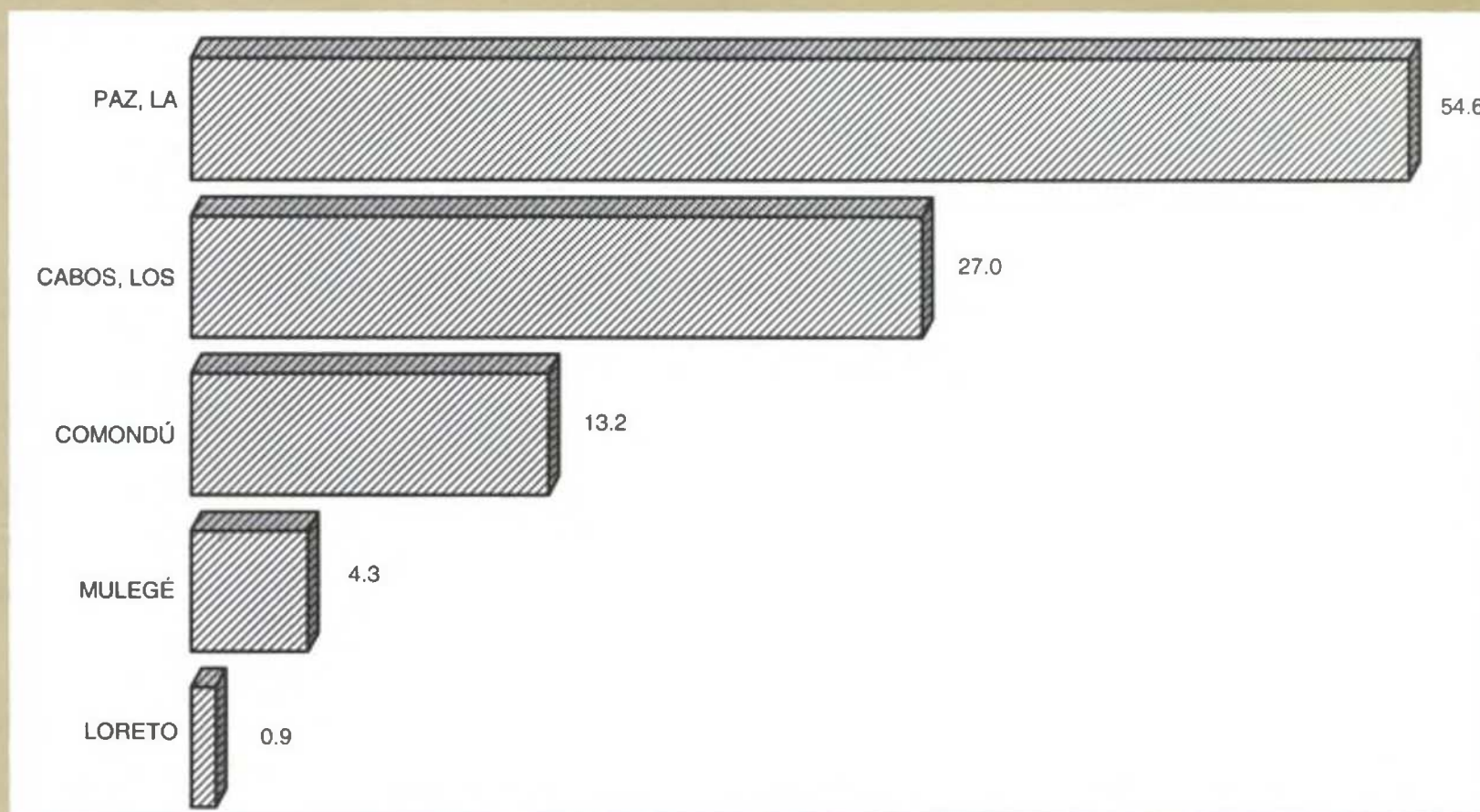

a/ Comprende oficiales, públicos y particulares.  
FUENTE: Cuadro 20.5

**LONGITUD DE LAS OBRAS PORTUARIAS DE PROTECCIÓN Y DE ATRAQUE,  
Y SUPERFICIE DE LAS ÁREAS DE ALMACENAMIENTO  
2002, 2003 y 2004 ^{a/}**

CUADRO 20.6

CONCEPTO	2002	2003	2004
<b>LONGITUD DE LAS OBRAS PORTUARIAS DE PROTECCIÓN (Metros)</b>	<b>13 818</b>	<b>13 818</b>	<b>13 918</b>
ROMPEOLAS	1 008	1 008	1 108
ESCOLLERAS	4 107	4 107	4 107
ESPIGONES	1 192	1 192	1 192
PROTECCIÓN MARGINAL	7 511	7 511	7 511
<b>LONGITUD DE LAS OBRAS PORTUARIAS DE ATRAQUE ^{b/} (Metros)</b>	<b>20 833</b>	<b>20 833</b>	<b>22 183</b>
COMERCIAL	2 068	2 068	2 305
ALTURA	1 517	1 517	1 597
CABOTAJE	551	551	708

(Continúa)

**LONGITUD DE LAS OBRAS PORTUARIAS DE PROTECCIÓN Y DE ATRAQUE,  
Y SUPERFICIE DE LAS ÁREAS DE ALMACENAMIENTO  
2002, 2003 y 2004 a/**

CUADRO 20.6

CONCEPTO	2002	2003	2004
PESCA	1 395	1 395	1 401
TURISMO	14 435	14 435	15 432
PEMEX	248	248	248
ARMADA	25	25	25
OTRAS c/	2 662	2 662	2 772
<b>SUPERFICIE DE LAS ÁREAS DE ALMACENAMIENTO (Metros cuadrados)</b>	<b>691 483</b>	<b>691 483</b>	<b>693 942</b>
PATIOS	667 003	667 003	667 003
COBERTIZOS	1 815	1 815	2 668
BODEGAS	22 665	22 665	24 271

a/ Datos al día último de cada año.

b/ La información se desgrega por actividad preponderante.

c/ Incluye muelles con actividades de reparación y reconstrucción de embarcaciones, pasaje de transbordadores, abastecedores, escuelas náuticas, abastecimiento de combustible a embarcaciones y capitanías de puertos.

FUENTE: SCT. Dirección General de Puertos; Coordinación General de Puertos y Marina Mercante.

**VOLUMEN DE LA CARGA MARÍTIMA MOVIDA  
POR PUERTO Y TIPO DE TRÁFICO  
2002, 2003 y 2004  
(Miles de toneladas)**

CUADRO 20.7

PUERTO TIPO DE TRÁFICO	2002	2003	2004
<b>TOTAL</b>	<b>11 182</b>	<b>10 969</b>	<b>12 652</b>
ALTURA	2 522	2 280	2 535
CABOTAJE	8 660	8 689	10 117
GUERRERO NEGRO	6 028	6 095	6 893
CABOTAJE	6 028	6 095	6 893
LA PAZ - PICHILINGUE	2 530	2 535	3 017
ALTURA	166	105	0
CABOTAJE	2 364	2 430	3 017
PUNTA SANTA MARÍA	817	741	968
ALTURA	762	741	958

(Continúa)

**VOLUMEN DE LA CARGA MARÍTIMA MOVIDA  
POR PUERTO Y TIPO DE TRÁFICO  
2002, 2003 y 2004**  
(Miles de toneladas)

CUADRO 20.7

PUERTO TIPO DE TRÁFICO	2002	2003	2004
CABOTAJE	55	0	10
SAN CARLOS	146	131	158
ALTURA	0	11	0
CABOTAJE	146	120	158
SAN MARCOS	1 599	1 428	1 591
ALTURA	1 594	1 423	1 577
CABOTAJE	5	5	14
SANTA ROSALÍA	62	39	25
CABOTAJE	62	39	25

FUENTE: SCT. Dirección General de Puertos; Coordinación General de Puertos y Marina Mercante.

**VOLUMEN DE LA CARGA MARÍTIMA MOVIDA  
POR TIPO DE TRÁFICO  
2002, 2003 y 2004**  
(Porcentaje)

Gráfica 20.3

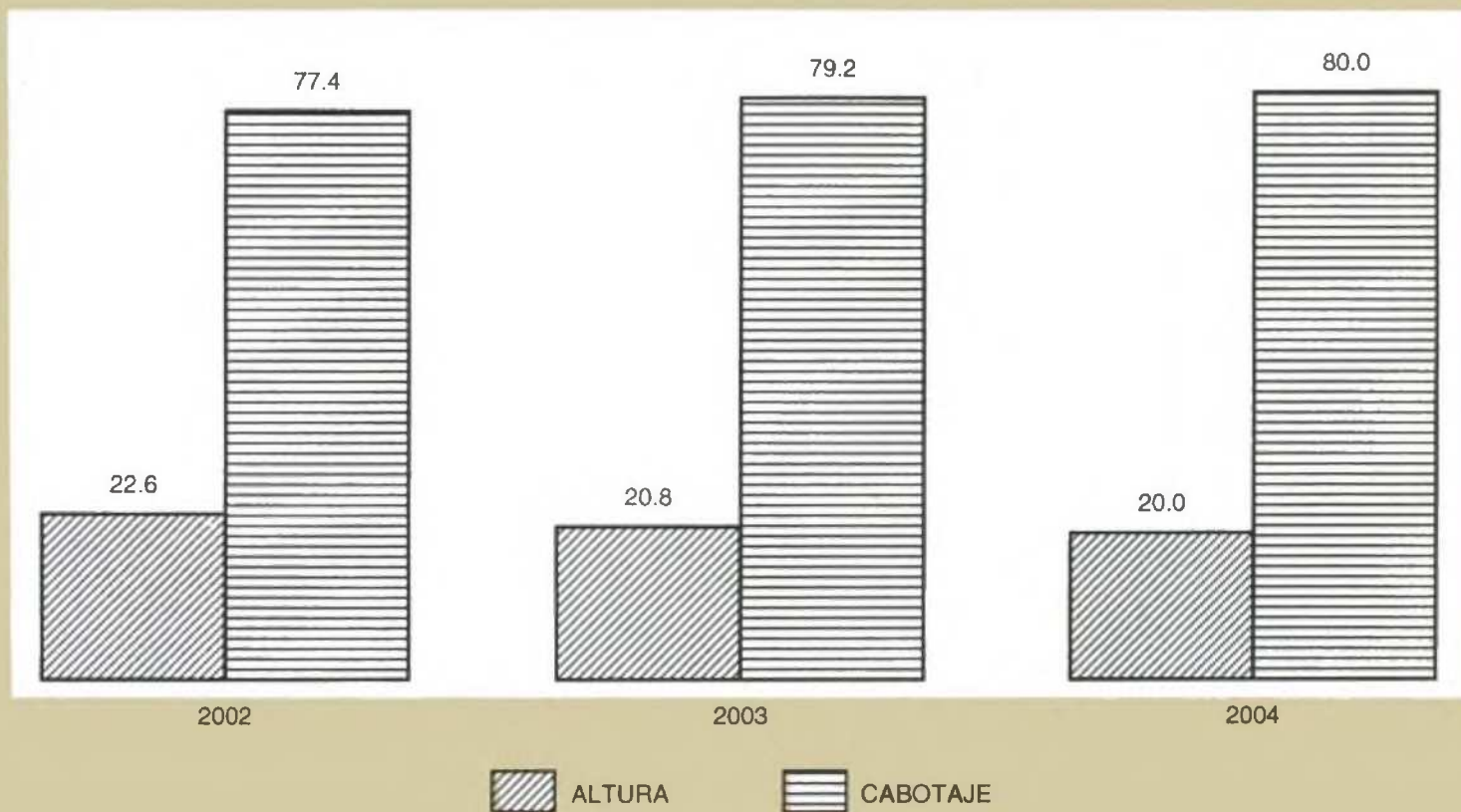

FUENTE: Cuadro 20.7



**AEROPUERTOS, AERÓDROMOS Y LONGITUD DE PISTAS  
DE ATERRIZAJE DE LA AVIACIÓN CIVIL  
POR MUNICIPIO Y LOCALIDAD  
Al 31 de diciembre de 2004**

CUADRO 20.8

MUNICIPIO LOCALIDAD	AEROPUERTOS	LONGITUD DE PISTA (Metros)	AERÓDROMOS	LONGITUD DE PISTA (Metros)
<b>ESTADO</b>	<b>3</b>	<b>NA</b>	<b>34</b>	<b>NA</b>
<b>CABOS, LOS</b>	1 a/	3 000	4	NA
CABOS SAN LUCAS (SANTA MARÍA)	0	0	1	250
FRAILES, LOS	0	0	1	976
RIBERA, LA (PUNTA COLORADA)	0	0	1	990
RIBERA, LA (EL RINCÓN)	0	0	1	1 000
SAN JOSÉ DEL CABO	1	3 000	0	0
<b>COMONDÚ</b>	0	0	5	NA
CADEJE	0	0	1	1 000
CIUDAD CONSTITUCIÓN	0	0	1	1 450
CIUDAD INSURGENTES	0	0	1	ND
PURÍSIMA, LA (PALO BLANCO)	0	0	1	1 000
PUERTO ADOLFO LÓPEZ MATEOS (MATANCITAS)	0	0	1	1 400
<b>LORETO</b>	1	2 000	1	960
ISLA DEL CARMEN	0	0	1	960
LORETO	1	2 000	0	0
<b>MULEGÉ</b>	0	0	17	NA
BAHÍA ASUNCIÓN	0	0	1	1 647
BAHÍA BALLENAS	0	0	1	1 400
BAHÍA TORTUGAS	0	0	1	1 608
ISLA SAN MARCOS	0	0	1	1 200
ISLA NATIVIDAD	0	0	1	1 100
LAGUNA DE SAN IGNACIO (RANCHO SAN CRISTÓBAL)	0	0	1	1 200
MULEGÉ (EL GALLITO)	0	0	1	900
MULEGÉ (LOS MÁRTIRES)	0	0	1	1 200
MULEGÉ (SAN VALENTÍN)	0	0	1	1 500

(Continúa)

**AEROPUERTOS, AERÓDROMOS Y LONGITUD DE PISTAS  
DE ATERRIZAJE DE LA AVIACIÓN CIVIL  
POR MUNICIPIO Y LOCALIDAD  
Al 31 de diciembre de 2004**

CUADRO 20.8

MUNICIPIO LOCALIDAD	AEROPUERTOS	LONGITUD DE PISTA (Metros)	AERÓDROMOS	LONGITUD DE PISTA (Metros)
SAN BRUNO (PUNTA CHIVATO)	0	0	1	1 290
SAN IGNACIO	0	0	1	1 500
SANTA ROSALÍA (SANTA MARÍA DE MULEGÉ)	0	0	1	1 350
SANTA ROSALÍA (PALO VERDE)	0	0	1	1 814
VILLA ALBERTO ALVARADO ARAMBURO (UNIÓN DE GRANJAS ELIZABETH)	0	0	1	1 500
VALLE DE VIZCAÍNO (RANCHO EL CARACOL)	0	0	1	1 435
VALLE DE VIZCAÍNO (RANCHO EL PILOTO)	0	0	1	780
VIZCAÍNO	0	0	1	1 200
PAZ, LA	1 a/	2 500	7	NA
CRUCES, LAS	0	0	1	850
MELITÓN ALBAÑEZ	0	0	1	1 200
PAZ, LA (GENERAL MANUEL MÁRQUEZ DE LEÓN)	1	2 500	0	0
PAZ, LA (EL CARRIZAL)	0	0	1	1 500
PUNTA ARENAS	0	0	1	1 800
PUNTA PESCADERO	0	0	1	915
RANCHO LA CAMPANA	0	0	1	1 000
TODOS SANTOS	0	0	1	1 000

a/ El aeropuerto es de servicio nacional e internacional.

FUENTE: Centro SCT Baja California Sur. Unidad de Programación y Evaluación.

**VUELOS DE LA AVIACIÓN CIVIL Y PASAJEROS ATENDIDOS  
EN VUELOS COMERCIALES POR AEROPUERTO Y TIPO  
DE MOVIMIENTO SEGÚN TIPO DE SERVICIO  
2004**

CUADRO 20.9

AEROPUERTO TIPO DE MOVIMIENTO	VUELOS DE LA AVIACIÓN CIVIL a/			PASAJEROS ATENDIDOS EN VUELOS COMERCIALES b/		
	TOTAL	NACIONALES	INTERNACIONALES	TOTAL	NACIONALES	INTERNACIONALES
<b>TOTAL</b>	<b>57 605</b>	<b>31 761</b>	<b>25 844</b>	<b>2 300 856</b>	<b>801 918</b>	<b>1 498 938</b>
SALIDAS	28 911	15 744	13 167	1 147 919	399 063	748 856
LLEGADAS	28 694	16 017	12 677	1 152 937	402 855	750 082
<b>GENERAL MANUEL MÁRQUEZ DE LEÓN</b>	<b>19 400</b>	<b>17 937</b>	<b>1 463</b>	<b>437 693</b>	<b>416 690</b>	<b>21 003</b>
SALIDAS	9 700	8 953	747	223 382	211 880	11 502
LLEGADAS	9 700	8 984	716	214 311	204 810	9 501
<b>LORETO</b>	<b>7 489</b>	<b>5 268</b>	<b>2 221</b>	<b>62 753</b>	<b>27 594</b>	<b>35 159</b>
SALIDAS	3 756	2 585	1 171	31 743	14 009	17 734
LLEGADAS	3 733	2 683	1 050	31 010	13 585	17 425
<b>SAN JOSÉ DEL CABO</b>	<b>30 716</b>	<b>8 556</b>	<b>22 160</b>	<b>1 800 410</b>	<b>357 634</b>	<b>1 442 776</b>
SALIDAS	15 455	4 206	11 249	892 794	173 174	719 620
LLEGADAS	15 261	4 350	10 911	907 616	184 460	723 156

a/ Comprende vuelos comerciales, particulares y oficiales.

b/ No se consideran los pasajeros de vuelos particulares y oficiales debido a que no se cuenta con el registro correspondiente. Asimismo, excluye a pasajeros en tránsito, que son aquellos que se encuentran en una estación entre su origen y su destino.

FUENTE: Centro SCT Baja California Sur. Comandancia de Aeropuertos; Subdirección de Transporte, Unidad de Planeación y Evaluación.

**OFICINAS DE LA RED TELEGRÁFICA Y PERSONAL OCUPADO  
POR MUNICIPIO  
Al 31 de diciembre de 2004**

CUADRO 20.10

MUNICIPIO	OFICINAS	PERSONAL OCUPADO a/
<b>ESTADO</b>	<b>28</b>	<b>138</b>
CABOS, LOS	5	20
COMONDÚ	5	13
LORETO	1	3
(Continúa)		

**OFICINAS DE LA RED TELEGRÁFICA Y PERSONAL OCUPADO  
POR MUNICIPIO  
Al 31 de diciembre de 2004**

CUADRO 20.10

MUNICIPIO	OFICINAS	PERSONAL OCUPADO a/
MULEGÉ	8	17
PAZ, LA	9	85

a/ Comprende: personal ocupado en servicio corporativo.

FUENTE: TELECOMM, Dirección de Operación de la Red de Oficinas; Dirección de Administración de Recursos Humanos.

**TELEGRAMAS TRANSMITIDOS Y RECIBIDOS  
POR MUNICIPIO  
2004  
(Miles de operaciones)**

CUADRO 20.11

MUNICIPIO	TELEGRAMAS TRANSMITIDOS a/	TELEGRAMAS RECIBIDOS
<b>ESTADO</b>	<b>4.1</b>	<b>17.1</b>
CABOS, LOS	0.4	3.2
COMONDÚ	0.2	1.8
LORETO	0.1	0.4
MULEGÉ	0.4	0.4
PAZ, LA	3.1	11.3

NOTA: La información comprende únicamente a los servicios facturados e incluye los servicios nacionales e internacionales de telegrama, grandes usuarios y fototelegrama.

a/ Las transmisiones correspondientes a telegramas de grandes usuarios se realizan a nivel central.

FUENTE: TELECOMM, Dirección de Operación de la Red de Oficinas.

**VOLUMEN DE LOS SERVICIOS TELEGRÁFICOS TRANSMITIDOS  
Y RECIBIDOS POR TIPO DE SERVICIO Y SERVICIO**

CUADRO 20.12

**2004**

(Miles de operaciones)

TIPO DE SERVICIO SERVICIO	VOLUMEN DE LOS SERVICIOS TELEGRÁFICOS TRANSMITIDOS a/	VOLUMEN DE LOS SERVICIOS TELEGRÁFICOS RECIBIDOS
<b>TOTAL</b>	<b>373.1</b>	<b>157.5</b>
TRANSFERENCIA DE FONDOS b/	349.6	140.4
GIRO INTERNACIONAL	0.0	7.0
GIRO NACIONAL	249.0	107.9
PROGRAMAS SOCIALES c/	0.0	24.8
PAGO DE NÓMINAS Y PENSIONES d/	0.0	0.8
COBRANZA POR TERCEROS e/	100.6	0.0
SERVICIOS A TERCEROS f/	0.0	0.0
SERVICIOS DE COMUNICACIÓN	23.4	17.1
TELEGRAMA g/	4.1	17.1
FAX	19.3	0.0

NOTA: La información comprende únicamente a los servicios facturados. Debido al redondeo de las cifras, la suma de los parciales puede no coincidir con los totales.

a/ Las transmisiones correspondientes a giros internacionales, programas sociales, pago de nóminas y pensiones, y telegramas de grandes usuarios, se realizan a nivel central.

b/ Los giros transmitidos son conocidos como expedidos, y los recibidos como pagados.

c/ Se refiere al servicio que se ofrece a entidades del gobierno federal para el pago de los beneficios económicos de programas sociales, en oficinas telegráficas y puntos temporales de pago, conforme al padrón que se especifique.

d/ Se refiere al servicio que se ofrece a empresas públicas y privadas para pagar a su personal, en oficinas telegráficas, sueldos, pensiones y comisiones.

e/ Se refiere al servicio que se ofrece a empresas públicas y privadas para recibir, en oficinas telegráficas, los pagos que sus clientes realizan por productos o servicios adquiridos.

f/ Se refiere al servicio de mensajería a través de oficinas telegráficas.

g/ Incluye los servicios nacionales e internacionales de telegrama, grandes usuarios y fonotelegrama.

FUENTE: TELECOMM. Dirección de Operación de la Red de Oficinas.

**CANTIDAD SITUADA DE LAS TRANSFERENCIAS DE FONDOS TRANSMITIDAS  
Y RECIBIDAS POR SERVICIO**

CUADRO 20.13

**2004**

(Millones de pesos)

SERVICIO	CANTIDAD SITUADA DE LAS TRANSFERENCIAS DE FONDOS TRANSMITIDAS a/	CANTIDAD SITUADA DE LAS TRANSFERENCIAS DE FONDOS RECIBIDAS
<b>TOTAL</b>	<b>356.4</b>	<b>156.8</b>
GIRO INTERNACIONAL b/	0.0	22.6
GIRO NACIONAL b/	295.5	113.7

(Continúa)

**CANTIDAD SITUADA DE LAS TRANSFERENCIAS DE FONDOS TRANSMITIDOS  
Y RECIBIDOS POR SERVICIO**

CUADRO 20.13

**2004**  
(Millones de pesos)

SERVICIO	CANTIDAD SITUADA DE LAS TRANSFERENCIAS DE FONDOS TRANSMITIDAS a/	CANTIDAD SITUADA DE LAS TRANSFERENCIAS DE FONDOS RECIBIDAS
PROGRAMAS SOCIALES c/	0.0	18.7
PAGO DE NÓMINAS Y PENSIONES d/	0.0	1.8
COBRANZA POR TERCEROS e/	60.9	0.0

NOTA: La "cantidad situada" se refiere al importe que el remitente deposita para ser pagado a su beneficiario en las oficinas telegráficas y comprende únicamente a los servicios facturados.

Debido al redondeo de las cifras, la suma de los parciales puede no coincidir con los totales.

a/ Las transmisiones correspondientes a giros internacionales, programas sociales y pago de nóminas y pensiones, se realizan a nivel central.

b/ Los giros transmitidos son conocidos como expedidos, y los recibidos como pagados.

c/ Se refiere al servicio que se ofrece a entidades del gobierno federal para el pago de los beneficios económicos de programas sociales, en oficinas telegráficas y puntos temporales de pago, conforme al padrón que se especifique.

d/ Se refiere al servicio que se ofrece a empresas públicas y privadas para pagar a su personal, en oficinas telegráficas, sueldos, pensiones y comisiones.

e/ Se refiere al servicio que se ofrece a empresas públicas y privadas para recibir, en oficinas telegráficas, los pagos que sus clientes realizan por productos o servicios adquiridos.

FUENTE: TELECOMM. Dirección de Operación de la Red de Oficinas.

**LÍNEAS TELEFÓNICAS Y SU DENSIDAD  
2002, 2003 y 2004 a/**

CUADRO 20.14

CONCEPTO	2002	2003	2004 P/
<b>LÍNEAS TELEFÓNICAS</b>	<b>89 446</b>	<b>98 026</b>	<b>107 318</b>
RESIDENCIALES	58 756	66 424	73 274
NO RESIDENCIALES	30 690	31 602	34 044
<b>DENSIDAD TELEFÓNICA (Líneas por cada cien habitantes)</b>	<b>19.75</b>	<b>21.14</b>	<b>21.63</b>

a/ Datos referidos al 31 de diciembre de cada año.

FUENTE: Comisión Federal de Telecomunicaciones. Dirección General de Tarifas e Integración Estadística.

**CENTRALES Y SUSCRIPTORES DEL SERVICIO  
DE TELEFONÍA CELULAR POR MUNICIPIO  
Al 31 de diciembre de 2004**

CUADRO 20.15

MUNICIPIO	CENTRALES	SUSCRIPTORES
<b>ESTADO</b>	<b>8</b>	<b>245 585</b>
CABOS, LOS	2	95 505
COMONDÚ	1	24 310
LORETO	1	1 227
MULEGÉ	2	13 851
PAZ, LA	2	110 692

FUENTE: Centro SCT Baja California Sur. Subdirección de Comunicaciones; Unidad de Planeación y Evaluación.

**ESTACIONES DE MICROONDAS Y ESTACIONES  
TERRENAS RECEPTORAS DE SEÑAL VÍA  
SATÉLITE POR MUNICIPIO  
Al 31 de diciembre de 2004**

CUADRO 20.16

MUNICIPIO	ESTACIONES DE MICROONDAS			ESTACIONES TERRENAS RECEPTORAS
	TOTAL	TERMINALES	REPETIDORAS	
<b>ESTADO</b>	<b>151</b>	<b>109</b>	<b>40</b>	<b>2</b>
CABOS, LOS	21	14	7	0
COMONDÚ	30	22	8	0
LORETO	11	7	3	1
MULEGÉ	51	39	11	1
PAZ, LA	38	27	11	0

FUENTE: Centro SCT Baja California Sur. Subdirección de Comunicaciones; Unidad de Planeación y Evaluación.

**ESTACIONES RADIODIFUSORAS POR TIPO DE BANDA  
SEGÚN TIPO DE PROGRAMACIÓN  
Al 31 de diciembre de 2004**

CUADRO 20.17

TIPO DE BANDA	TOTAL	COMERCIAL a/	CULTURAL b/
<b>TOTAL</b>	<b>25</b>	<b>23</b>	<b>2</b>
AMPLITUD MODULADA	13	12	1
FRECUENCIA MODULADA	11	11	0
ONDA CORTA	1	0	1

a/ Se refiere a estaciones de régimen concesionado e incluye música continua y radio digital.

b/ Se refiere a estaciones de régimen permissionado.

FUENTE: Centro SCT Baja California Sur. Subdirección de Comunicaciones; Unidad de Planeación y Evaluación.

**USUARIOS DE COMUNICACIÓN PRIVADA ONDA CORTA  
Y ESTACIONES RADIOELÉCTRICAS DE AFICIONADOS  
POR MUNICIPIO  
Al 31 de diciembre de 2004**

CUADRO 20.18

MUNICIPIO	USUARIOS DE COMUNICACIÓN PRIVADA ONDA CORTA a/	ESTACIONES RADIOELÉCTRICAS DE AFICIONADOS
<b>ESTADO</b>	<b>60</b>	<b>147</b>
CABOS, LOS	14	15
COMONDÚ	6	52
LORETO	1	3
MULEGÉ	6	34
PAZ, LA	33	43

a/ Se refiere a la radiocomunicación por teléfono o de radio móvil de Muy Alta Frecuencia (VHF) y Ultra Alta Frecuencia (UHF).

FUENTE: Centro SCT Baja California Sur. Subdirección de Comunicaciones; Unidad de Planeación y Evaluación.



**ESTACIONES TELEVISORAS POR RÉGIMEN DE OPERACIÓN  
SEGÚN ORIGEN DE TRANSMISIÓN  
Al 31 de diciembre de 2004**

CUADRO 20.19

RÉGIMEN	TOTAL	LOCALES	REPETIDORAS
<b>TOTAL</b>	<b>28</b>	<b>3</b>	<b>25</b>
CONCESIONADAS	27	2	25
PERMISIONADAS	1	1	0

NOTA: La entidad cuenta además con cinco unidades de equipo complementario.

FUENTE: Centro SCT Baja California Sur. Subdirección de Comunicaciones; Unidad de Planeación y Evaluación.

**SUSCRIPTORES DEL SERVICIO DE TELEVISIÓN RESTRINGIDA  
POR CABLE Y VÍA MICROONDAS  
De 2000 a 2004 a/**

CUADRO 20.20

AÑO	SUSCRIPTORES DEL SERVICIO DE TELEVISIÓN RESTRINGIDA POR CABLE Y VÍA MICROONDAS
2000	957
2001	9 573
2002	16 212
2003 P/	19 854
2004 P/	22 110

a/ Datos referidos al 31 de diciembre de cada año.

FUENTE: COFETEL. Dirección General de Tarifas e Integración Estadística. Con base en información proporcionada por las empresas que proporcionan el servicio de televisión restringida por cable y vía microondas en la entidad.

**OFICINAS POSTALES POR MUNICIPIO  
SEGÚN CLASE  
Al 31 de diciembre de 2004**

CUADRO 20.21

MUNICIPIO	TOTAL	ADMINIS- TRACIONES	SUCURSALES	AGENCIAS	EXPENDIOS a/	INSTITUCIONES PÚBLICAS b/	OTRAS c/
<b>ESTADO</b>	<b>195</b>	<b>8</b>	<b>12</b>	<b>32</b>	<b>86</b>	<b>30</b>	<b>27</b>
CABOS, LOS	46	3	1	4	31	3	4
COMONDÚ	46	1	3	21	0	15	6
LORETO	10	0	1	0	4	4	1
MULEGÉ	20	2	3	4	2	4	5
PAZ, LA	73	2	4	3	49	4	11

NOTA: La variación en el número de administraciones y sucursales respecto a la edición anterior, se debe al control operativo y administrativo de la fuente.

a/ Se refiere a los expendios ubicados en pequeños comercios.

b/ Comprende expendios Diconsa.

c/ Comprende: centros de reparto, oficinas de servicio directo, centros operativos regionales y ventanillas mexpost en administraciones de correos.

FUENTE: Servicio Postal Mexicano, Gerencia Estatal. Unidad de Planeación; Oficina de Planeación, Estadística e Informática.

**CORRESPONDENCIA EXPEDIDA Y RECIBIDA  
POR MUNICIPIO SEGÚN TIPO DE SERVICIO  
2004**

CUADRO 20.22

(Miles de piezas)

MUNICIPIO	CORRESPONDENCIA EXPEDIDA			CORRESPONDENCIA RECIBIDA		
	TOTAL	SERVICIO NACIONAL a/	SERVICIO INTERNACIONAL b/	TOTAL	SERVICIO NACIONAL a/	SERVICIO INTERNACIONAL b/
<b>ESTADO</b>	<b>361</b>	<b>272</b>	<b>89</b>	<b>3 544</b>	<b>3 398</b>	<b>146</b>
CABOS, LOS	123	62	61	1 107	1 034	73
COMONDÚ	22	21	1	309	305	4
LORETO	5	2	3	64	48	16
MULEGÉ	23	19	4	202	190	12
PAZ, LA	188	168	20	1 862	1 821	41

a/ Comprende: cartas y tarjetas, publicaciones periódicas, propaganda comercial, impresos y libros, bultos postales, correspondencia con franquicia, porte pagado y porte por cobrar.

b/ Comprende: cartas y tarjetas, impresos, encomiendas postales, pequeños paquetes y mexpost.

FUENTE: Servicio Postal Mexicano, Gerencia Estatal. Unidad de Planeación y Administración, Oficina de Planeación, Estadística e Informática.

**GIROS POSTALES EXPEDIDOS Y RECIBIDOS  
DEL SERVICIO NACIONAL POR MUNICIPIO  
2004**

CUADRO 20.23

MUNICIPIO	GIROS EXPEDIDOS	GIROS RECIBIDOS
<b>ESTADO</b>	<b>7 360</b>	<b>617</b>
CABOS, LOS	1 313	23
COMONDÚ	1 147	90
LORETO	84	2
MULEGÉ	1 328	39
PAZ, LA	3 488	463

FUENTE: Servicio Postal Mexicano, Gerencia Estatal. Unidad de Planeación y Administración; Oficina de Planeación, Estadística e Informática.

**IMPORTE DE LAS VENTAS DE PRODUCTOS  
Y SERVICIOS POSTALES POR CONCEPTO  
2004**  
(Miles de pesos)

CUADRO 20.24

CONCEPTO	IMPORTE DE LAS VENTAS
<b>TOTAL</b>	<b>5 142</b>
DE ESTAMPILLAS	2 522
COMUNES	2 398
FILATÉLICAS	124
DE PRODUCTOS DE MÁQUINAS FRANQUEADORAS	111
MEXPOST	2 038
PREMIOS DE GIROS	146
RENTA DE CAJAS DE APARTADOS	283
DE OTROS PRODUCTOS Y SERVICIOS POSTALES a/	42

a/ Comprende servicios comerciales, servicios adicionales y otros productos.

FUENTE: Servicio Postal Mexicano, Gerencia Estatal. Unidad de Planeación y Administración; Oficina de Planeación, Estadística e Informática.

**PERSONAL OCUPADO, REMUNERACIONES, INGRESOS  
Y GASTOS TOTALES EN LAS OFICINAS DE CORREOS  
POR MUNICIPIO  
2004**

CUADRO 20.25

MUNICIPIO	PERSONAL OCUPADO TOTAL a/	REMUNERACIONES TOTALES AL PERSONAL OCUPADO (Miles de pesos)	INGRESOS TOTALES b/ (Miles de pesos)	GASTOS TOTALES c/ (Miles de pesos)
<b>ESTADO</b>	<b>156</b>	<b>15 941</b>	<b>5 142</b>	<b>20 457</b>
CABOS, LOS	36	3 055	2 000	4 154
COMONDÚ	21	1 800	393	2 913
LORETO	4	353	112	424
MULEGÉ	14	1 339	343	2 208
PAZ, LA	81	9 394	2 294	10 758

a/ Datos referidos al 31 de diciembre.

b/ Comprende el total de ingresos por facturación en el año e incluye el impuesto al valor agregado (IVA).

c/ Comprende remuneraciones totales al personal ocupado, gastos de materiales y suministros y servicios generales.

FUENTE: Servicio Postal Mexicano, Gerencia Estatal. Unidad de Planeación y Administración; Oficina de Planeación, Estadística e Informática.

**PERSONAL OCUPADO EN LAS OFICINAS DE CORREOS  
POR MUNICIPIO  
Al 31 de diciembre de 2004  
(Porcentaje)**

Gráfica 20.4

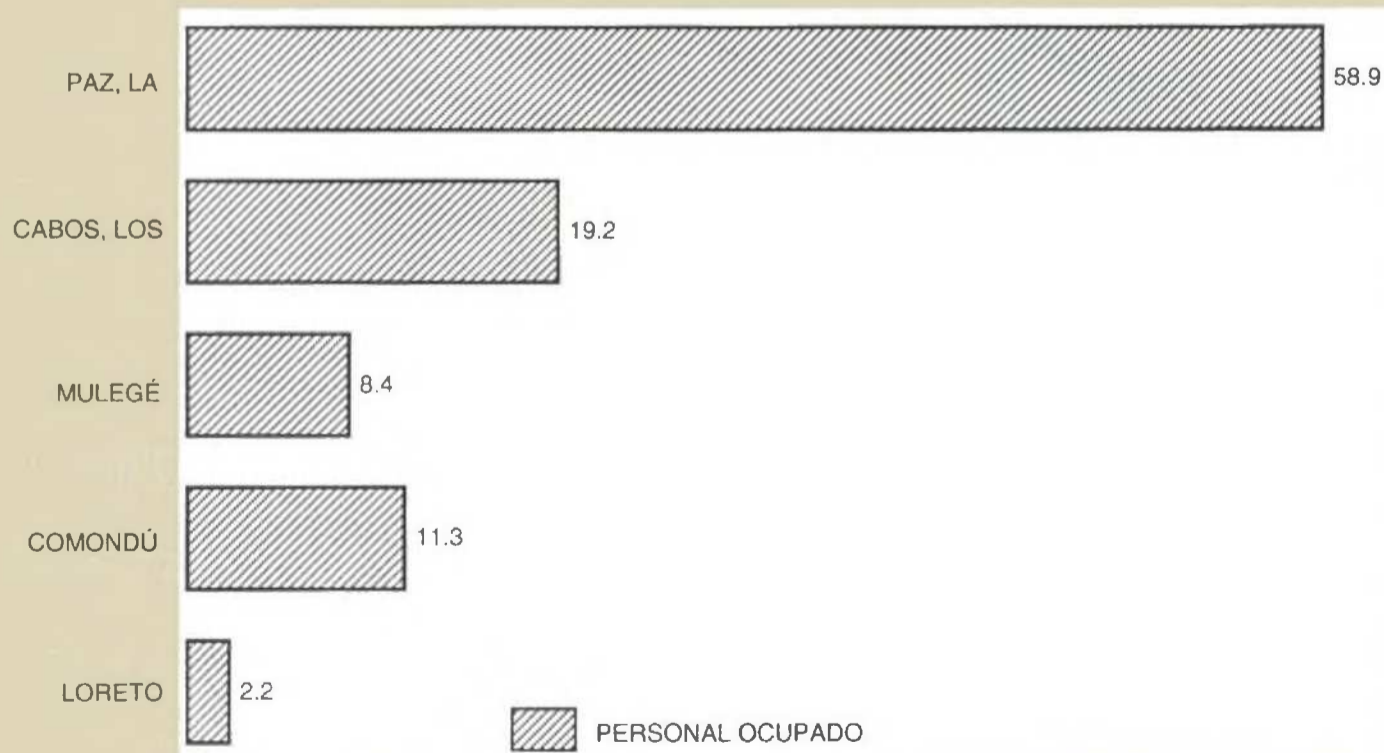

FUENTE: Cuadros 20.25

**INVERSIÓN PÚBLICA AUTORIZADA Y EJERCIDA EN EL SECTOR  
TRANSPORTES Y COMUNICACIONES POR NIVEL  
DE GOBIERNO Y PROGRAMA  
2004**  
(Miles de pesos)

CUADRO 20.26

NIVEL DE GOBIERNO PROGRAMA	INVERSIÓN PÚBLICA AUTORIZADA	INVERSIÓN PÚBLICA EJERCIDA
<b>TOTAL</b>	<b>684 425.2</b>	<b>658 978.5</b>
FEDERAL	539 084.8	514 399.0
CONSERVACIÓN Y MANTENIMIENTO DE LA INFRAESTRUCTURA	410 002.2	385 518.0
CAMINOS RURALES Y CARRETERAS ALIMENTADORAS	65 253.3	65 253.3
ADMINISTRACIÓN	49 071.1	49 030.8
TRANSPORTE	7 894.2	7 733.4
FONDO DE DESASTRES NATURALES	4 468.3	4 468.3
ADENDUM AL CONVENIO DE REASIGNACIÓN DE RECURSOS	1 308.2	1 308.2
COMUNICACIONES	611.1	610.6
CONSERVACIÓN Y MANTENIMIENTO DE ADMINISTRACIONES TELEGRÁFICAS	476.4	476.4
ESTATAL	145 340.4	144 579.5
CAMINOS RURALES Y CARRETERAS ALIMENTADORAS	126 506.5	126 506.5
PROGRAMA OPERATIVO ANUAL DE INGENIERÍA	10 827.1	10 067.6
FONDO DE DESASTRES NATURALES	4 570.2	4 570.2
PROGRAMA DE DESARROLLO REGIONAL	2 318.6	2 317.9
CONVENIO DE REASIGNACIÓN DE RECURSOS	590.6	589.9
INFRAESTRUCTURA MARÍTIMA PORTUARIA	527.4	527.4

FUENTE: Secretaría de Promoción y Desarrollo Económico del Gobierno del Estado. Subsecretaría de Planeación para el Desarrollo.

## 21. Indicadores Financieros

---

21.1	Sucursales de la Banca Comercial por Plaza según Institución Al 31 de diciembre de 2004	477
21.2	Captación de Recursos de la Banca Comercial por Principales Localidades Al 31 de diciembre de 2004 (Miles de pesos)	478
21.3	Tasas de Interés Netas de los Depósitos a Plazo Fijo y de los Pagarés con Rendimiento Liquidable al Vencimiento 2004 (Porcentaje)	479
21.4	Costos de Captación, Tasas Interbancarias y Rendimientos de Instrumentos de Deuda 2004 (Porcentaje)	479
21.5	Tipos de Cambio del Peso Mexicano Respecto al Dólar de los Estados Unidos de América 2004 (Pesos por dólar)	484
21.6	Operaciones Realizadas y su Importe en el Nacional Monte de Piedad 2004	486

## 21. INDICADORES FINANCIEROS

### SUCURSALES DE LA BANCA COMERCIAL POR PLAZA SEGÚN INSTITUCIÓN Al 31 de diciembre de 2004

CUADRO 21.1  
(1ª Parte)

PLAZA	TOTAL	BBVA- BANCOMER	BANAMEX	BANORTE	BANCO AZTECA
<b>ESTADO</b>	<b>54</b>	<b>11</b>	<b>11</b>	<b>8</b>	<b>7</b>
CABO SAN LUCAS	16	2	3	2	2
CIUDAD CONSTITUCIÓN	4	1	1	0	1
GUERRERO NEGRO	1	0	1	0	0
LA PAZ	22	5	4	4	2
LORETO	1	1	0	0	0
SAN JOSÉ DEL CABO	7	1	1	1	2
SANTA ROSALÍA	2	1	1	0	0
TODOS SANTOS	1	0	0	1	0

### SUCURSALES DE LA BANCA COMERCIAL POR PLAZA SEGÚN INSTITUCIÓN Al 31 de diciembre de 2004

CUADRO 21.1  
(2ª Parte y última)

PLAZA	SANTANDER- SERFIN	HSBC (BITAL)	SCOTIABANK INVERLAT
<b>ESTADO</b>	<b>7</b>	<b>7</b>	<b>3</b>
CABO SAN LUCAS	2	4	1
CIUDAD CONSTITUCIÓN	1	0	0
GUERRERO NEGRO	0	0	0
LA PAZ	3	3	1
LORETO	0	0	0
SAN JOSÉ DEL CABO	1	0	1
SANTA ROSALÍA	0	0	0
TODOS SANTOS	0	0	0

NOTA: Los nombres de las plazas no necesariamente coinciden con los nombres oficiales de los municipios, cabeceras municipales o localidades, debido a que así los tiene registrados la fuente.

FUENTE: Asociación de Bancos de México, A. C., Consulta en Internet el 8 de julio de 2005: [www.abm.org.mx](http://www.abm.org.mx)

**CAPTACIÓN DE RECURSOS DE LA BANCA COMERCIAL  
POR PRINCIPALES LOCALIDADES**

CUADRO 21.2

**Al 31 de diciembre de 2004**

(Miles de pesos)

LOCALIDAD	CAPTACIÓN TRADICIONAL EN MONEDA NACIONAL					CAPTACIÓN TRADICIONAL EN MONEDA EXTRANJERA a/	BANCA DE INVERSIÓN Y REPORTOS b/
	TOTAL	CUENTAS DE CHEQUES c/	DEPÓSITOS DE NÓMINA	DEPÓSITOS DE AHORRO	DEPÓSITOS A PLAZO d/		
<b>ESTADO</b>	<b>4 218 590</b>	<b>2 349 692</b>	<b>787 434</b>	<b>11 058</b>	<b>1 070 406</b>	<b>2 385 111</b>	<b>1 766</b>
LA PAZ	2 080 145	1 269 299	285 040	6 811	518 995	685 898	0
CABO SAN LUCAS	620 079	462 991	55 962	728	100 398	990 985	0
SAN JOSÉ DEL CABO	331 378	221 949	45 272	112	64 045	364 543	0
CIUDAD CONSTITUCIÓN	308 933	154 827	22 886	84	131 136	73 991	0
RESTO DE LOCALIDADES	878 055	240 626	378 274	3 323	255 832	269 694	1 766

NOTA: Las cifras de captación de recursos incluyen los saldos de las operaciones realizadas con el público. Las correspondientes a la banca de inversión y reportos se refieren a datos brutos, por tanto, no se elimina la piramidación.

a/ La moneda extranjera está convertida al tipo de cambio de la fecha de cierre contable, utilizado para solventar obligaciones denominadas en esa moneda, pagaderas en la República Mexicana.

b/ Incluye los saldos de operaciones documentadas como fideicomisos y excluye las operaciones realizadas con bancos del país.

c/ Incluye cuentas de cheques tradicionales y cheques certificados.

d/ Incluye depósitos retirables en días preestablecidos, depósitos a plazo fijo, pagarés y aceptaciones bancarias.

FUENTE: Banco de México. Consulta en Internet el 28 de febrero de 2005: [www.banxico.gob.mx](http://www.banxico.gob.mx)

**CAPTACIÓN TRADICIONAL DE RECURSOS DE LA BANCA COMERCIAL EN MONEDA NACIONAL SEGÚN INSTRUMENTO**  
**Al 31 de diciembre de 2004**  
(Porcentaje)

Gráfica 21.1

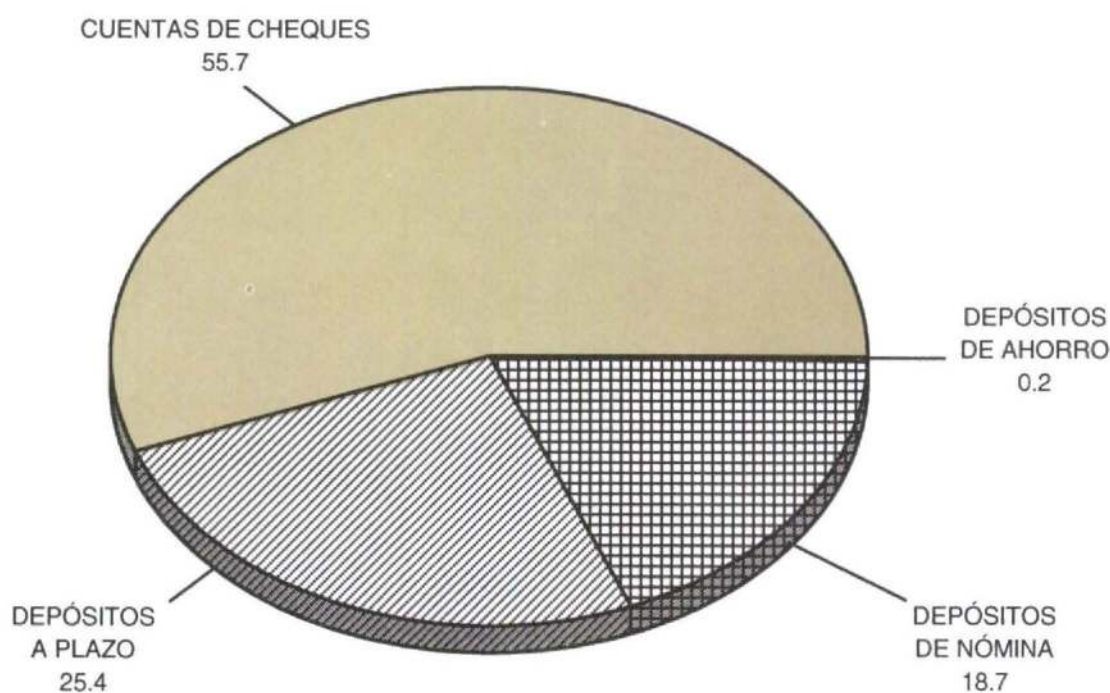

FUENTE: Cuadro 21.2



**TASAS DE INTERÉS NETAS DE LOS DEPÓSITOS A PLAZO FIJO Y DE LOS PAGARÉS CON RENDIMIENTO LIQUIDABLE AL VENCIMIENTO 2004**  
(Porcentaje)

CUADRO 21.3

CONCEPTO	ENERO	FEBRE-RO	MARZO	ABRIL	MAYO	JUNIO	JULIO	AGOS-TO	SEP-TIEM-BRE	OCTU-BRE	NO-VIEM-BRE	DI-CIEM-BRE
<b>DEPÓSITOS A PLAZO FIJO</b>												
A 60 DÍAS	1.68	1.74	1.96	1.92	2.03	2.03	2.07	2.14	2.17	2.20	2.29	2.36
A 90 DÍAS	2.06	2.12	2.28	2.22	2.37	2.40	2.43	2.49	2.55	2.66	2.93	3.05
A 180 DÍAS	2.19	2.27	2.44	2.37	2.48	2.50	2.51	2.57	2.60	2.66	2.89	3.01
<b>PAGARÉS CON RENDIMIENTO LIQUIDABLE AL VENCIMIENTO</b>												
A 28 DÍAS	1.63	1.62	1.85	1.74	1.88	1.88	1.96	2.10	2.09	2.18	2.37	2.51
A 91 DÍAS	1.78	1.84	2.07	1.92	2.25	2.31	2.39	2.49	2.48	2.61	2.83	2.94
A 182 DÍAS	1.95	1.97	2.13	1.97	2.24	2.32	2.39	2.50	2.49	2.60	2.80	2.95

NOTA: La información se refiere al promedio de cotizaciones diarias en moneda nacional, de ventanilla a la apertura y en porcentaje anual.

Promedio mensual de tasas netas pagaderas a personas físicas, después de impuestos. Se consignan tasas de ventanilla, que corresponden al promedio de las determinadas por las instituciones de crédito a la apertura.

FUENTE: Banco de México. Consulta en Internet el 09 de marzo de 2005: [www.banxico.gob.mx](http://www.banxico.gob.mx)

**COSTOS DE CAPTACIÓN, TASAS INTERBANCARIAS Y RENDIMIENTOS DE INSTRUMENTOS DE DEUDA 2004**  
(Porcentaje)

CUADRO 21.4  
(1ª Parte)

CONCEPTO	ENERO	FEBRERO	MARZO	ABRIL	MAYO	JUNIO
<b>COSTOS DE CAPTACIÓN</b>						
COSTO PORCENTUAL PROMEDIO DE CAPTACIÓN (CPP) a/	3.67	3.64	4.19	4.12	4.30	4.41
COSTO DE CAPTACIÓN A PLAZO DE PASIVOS EN MONEDA NACIONAL (CCP) b/	4.36	4.28	4.93	4.82	5.09	5.17
COSTO DE CAPTACIÓN A PLAZO DE PASIVOS DENOMINADOS EN UNIDADES DE INVERSIÓN (CCP-UDIS) c/	5.50	4.76	4.79	4.80	5.29	5.36
COSTO DE CAPTACIÓN A PLAZO DE PASIVOS DENOMINADOS EN DÓLARES (CCP-DLLS) d/	2.59	2.51	2.75	3.01	2.98	2.94
<b>TASAS INTERBANCARIAS e/</b>						
TASA DE INTERÉS INTERBANCARIA DE EQUILIBRIO (TIE) A 28 DÍAS	5.36	5.79	6.49	6.17	6.95	7.02

(Continúa)

**COSTOS DE CAPTACIÓN, TASAS INTERBANCARIAS  
Y RENDIMIENTOS DE INSTRUMENTOS DE DEUDA  
2004**  
(Porcentaje)

CUADRO 21.4  
(1ª Parte)

CONCEPTO	ENERO	FEBRERO	MARZO	ABRIL	MAYO	JUNIO
TASA DE INTERÉS INTERBANCARIA DE EQUILIBRIO (TIIE) A 91 DÍAS	5.55	6.07	6.55	6.37	7.31	7.59
<b>RENDIMIENTOS DE INSTRUMENTOS DE DEUDA f/</b>						
CERTIFICADOS DE LA TESORERÍA (CETES) g/						
A 28 DÍAS	4.95	5.57	6.28	5.98	6.59	6.57
A 91 DÍAS	5.11	5.63	6.21	5.96	7.08	7.26
A 182 DÍAS h/	5.49	5.85	6.30	6.14	7.34	7.72
A 364 DÍAS i/	5.76	6.26	6.66	6.18	8.08	8.23
SOBRE TASAS DE BONDES g/						
A 5 AÑOS j/	0.37	0.37	0.37	0.27	0.25	0.22
BONOS A TASA FIJA g/						
A 3 AÑOS	NA	7.19	7.04	7.12	8.46	9.20
A 5 AÑOS	7.39	7.74	7.59	7.74	8.94	9.27
A 7 AÑOS	7.96	8.26	8.30	8.48	9.60	10.22
A 10 AÑOS	8.32	8.38	8.60	8.92	10.10	10.30
SOBRETASAS DE BPAs A 3 AÑOS k/						
	0.45	0.45	0.41	0.38	0.37	0.38
PAPEL COMERCIAL (TASA PROMEDIO PONDERADA)						
	5.45	5.95	6.74	6.15	7.05	7.04

**COSTOS DE CAPTACIÓN, TASAS INTERBANCARIAS  
Y RENDIMIENTOS DE INSTRUMENTOS DE DEUDA**

CUADRO 21.4  
(2ª Parte y última)

2004  
(Porcentaje)

CONCEPTO	JULIO	AGOSTO	SEPTIEMBRE	OCTUBRE	NOVIEMBRE	DICIEMBRE
<b>COSTOS DE CAPTACIÓN</b>						
COSTO PORCENTUAL PROMEDIO DE CAPTACIÓN (CPP) a/	4.59	4.77	5.03	5.26	5.63	5.84
COSTO DE CAPTACIÓN A PLAZO DE PASIVOS EN MONEDA NACIONAL (CCP) b/	5.38	5.61	5.82	6.08	6.47	6.92
COSTO DE CAPTACIÓN A PLAZO DE PASIVOS DENOMINADOS EN UNIDADES DE INVERSIÓN (CCP-UDIS) c/	4.49	4.50	4.48	4.58	4.74	5.25
COSTO DE CAPTACIÓN A PLAZO DE PASIVOS DENOMINADOS EN DÓLARES (CCP-DLLS) d/	2.96	3.02	3.03	2.97	3.06	3.05
<b>TASAS INTERBANCARIAS e/</b>						
TASA DE INTERÉS INTERBANCARIA DE EQUILIBRIO (TIIE) A 28 DÍAS	7.11	7.50	7.78	8.05	8.60	8.93
TASA DE INTERÉS INTERBANCARIA DE EQUILIBRIO (TIIE) A 91 DÍAS	7.63	7.84	8.06	8.46	8.85	9.03
<b>RENDIMIENTOS DE INSTRUMENTOS DE DEUDA f/</b>						
<b>CERTIFICADOS DE LA TESORERÍA (CETES) g/</b>						
A 28 DÍAS	6.81	7.21	7.36	7.76	8.20	8.50
A 91 DÍAS	7.30	7.50	7.75	8.11	8.58	8.72
A 182 DÍAS h/	7.85	7.94	8.02	8.34	8.81	8.70
A 364 DÍAS i/	8.25	8.55	8.56	8.70	9.08	8.61
<b>SOBRETASAS DE BONDES g/</b>						
A 5 AÑOS j/	0.20	0.22	0.21	0.19	0.17	0.16
<b>BONOS A TASA FIJA g/</b>						
A 3 AÑOS	8.51	9.00	9.05	8.98	8.92	8.91
A 5 AÑOS	9.86	9.54	9.38	8.92	9.36	9.25
A 7 AÑOS	9.51	9.92	10.14	9.74	9.75	9.68
A 10 AÑOS	9.78	10.03	10.27	9.69	10.35	9.72
<b>SOBRETASAS DE BPAs</b>						
A 3 AÑOS k/	0.38	0.39	0.38	0.34	0.33	0.31

(Continúa)

**COSTOS DE CAPTACIÓN, TASAS INTERBANCARIAS  
Y RENDIMIENTOS DE INSTRUMENTOS DE DEUDA**

CUADRO 21.4  
(2ª Parte y última)

**2004**  
(Porcentaje)

CONCEPTO	JULIO	AGOSTO	SEPTIEMBRE	OCTUBRE	NOVIEMBRE	DICIEMBRE
PAPEL COMERCIAL (TASA PROMEDIO PONDERADA)	7.26	7.44	7.78	8.18	8.61	9.01

NOTA: Los Costos de Captación y las Tasas Interbancarias se obtuvieron a partir del promedio aritmético en el mes en porcentaje anual; y para Rendimientos de Instrumentos de Deuda, del promedio aritmético en el mes de cotización en el mercado primario expresado en porcentaje anual.

a/ Incluye depósitos bancarios a plazo, pagarés con rendimiento liquidable al vencimiento, otros depósitos (excepto vista y ahorro), aceptaciones bancarias y papel comercial con aval bancario.

b/ El Costo de captación, incluye los pasivos a plazo en moneda nacional a cargo de la banca múltiple, excepto los pasivos que se derivan de obligaciones subordinadas susceptibles de conversión a capital, del otorgamiento de avales y de la celebración de operaciones entre instituciones de crédito.

c/ En CCP-UDIS se toman en cuenta el mismo tipo de instrumentos que se incluyen en el CCP pero que están denominados en UDIS.

d/ El CCP-Dólares incluye, además de los pasivos a plazo, los préstamos de bancos del extranjero a cargo de instituciones de la banca múltiple excepto aquellos que se derivan de las obligaciones subordinadas susceptibles de convertirse en títulos representativos del capital social de instituciones de crédito, del otorgamiento de avales, de la celebración de operaciones entre instituciones de crédito así como de los financiamientos recibidos de la Export-Import Banks, de la Commodity Credit Corporation y de otros organismos similares.

e/ Las tasas interbancarias son determinadas por el Banco de México con base en cotizaciones presentadas por las instituciones de crédito.

f/ Calculado con base en el promedio aritmético del mes de cotización del mercado primario expresado en porcentaje anual.

g/ Tasas de rendimiento exentas de impuesto.

h/ Tasa de colocación de la subasta primaria en curva de 182 días.

i/ Tasa de colocación de la subasta primaria en curva de 364 días.

j/ Cupón aplicable al rendimiento en el mercado primario de CETES a 182 días.

k/ Tasas de rendimiento exentas de impuesto y cupón aplicable al rendimiento en el mercado primario de CETES a 28 días.

FUENTE: Banco de México. Consulta en Internet el 09 de marzo de 2005: [www.banxico.gob.mx](http://www.banxico.gob.mx)

**TASAS DE INTERÉS SELECCIONADAS SOBRE INSTRUMENTOS DE CAPTACIÓN EN MONEDA NACIONAL**

Gráfica 21.2

2004

(Porcentaje)

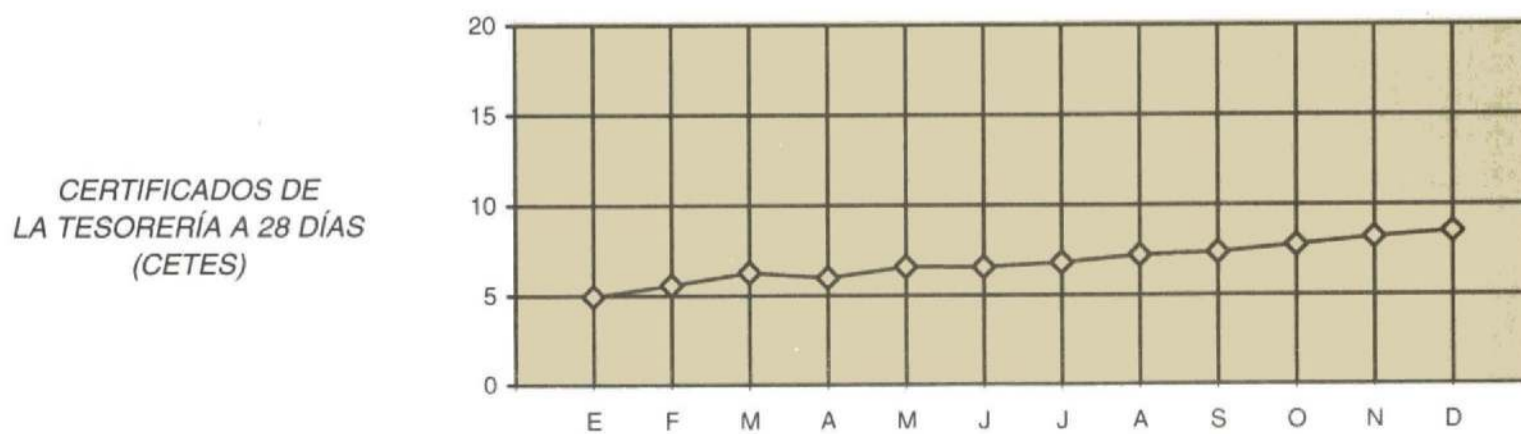
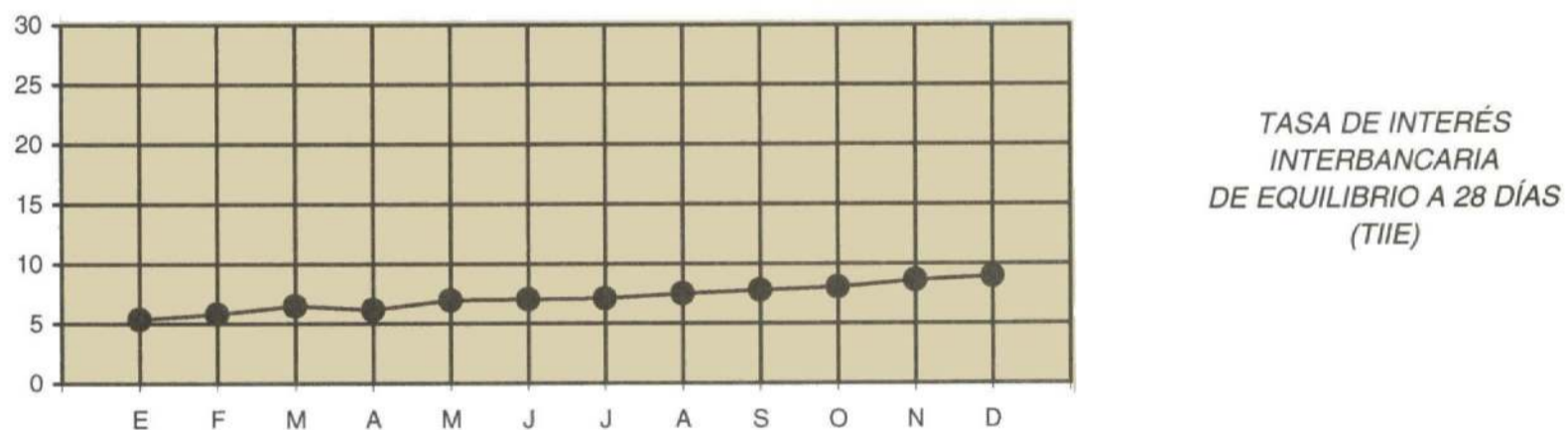
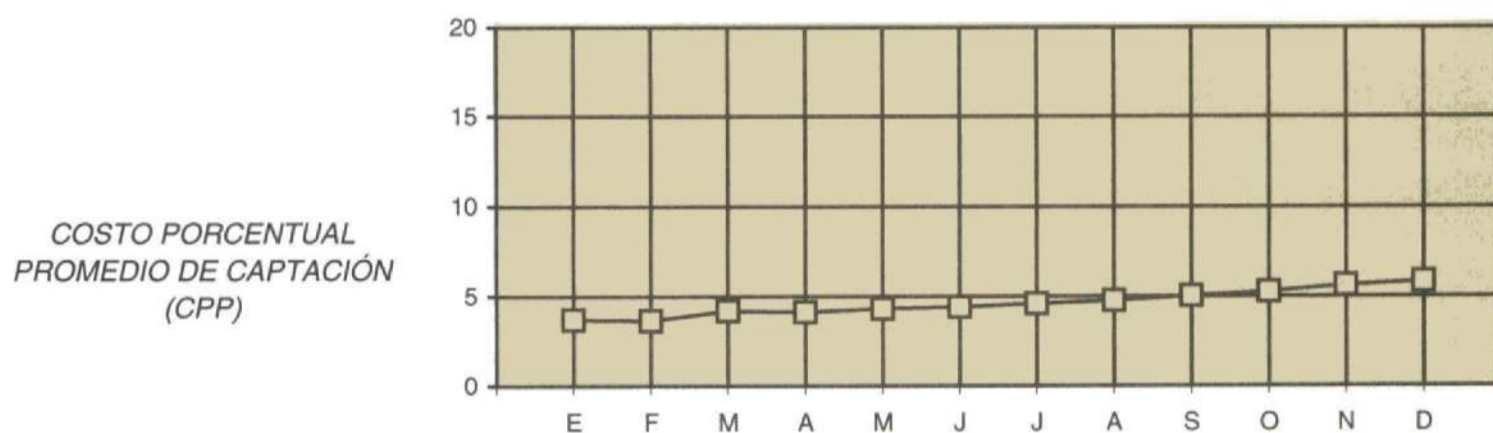
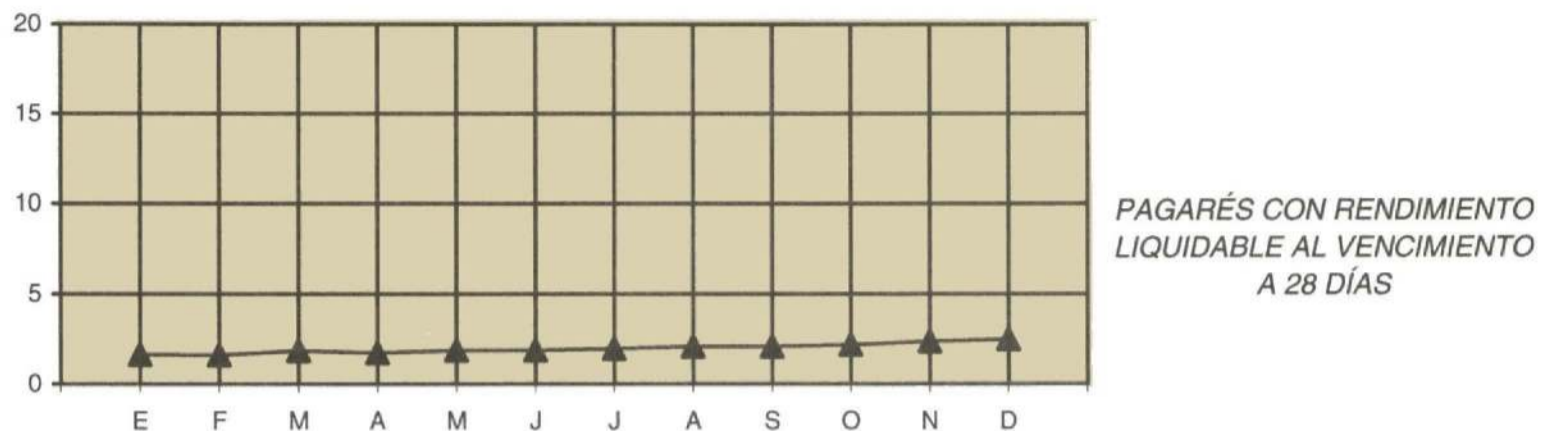

FUENTE: Cuadros 21.3 y 21.4

**TIPOS DE CAMBIO DEL PESO MEXICANO RESPECTO  
AL DÓLAR DE LOS ESTADOS UNIDOS DE AMÉRICA**

CUADRO 21.5

**2004 a/**  
(Pesos por dólar)

CONCEPTO	ENERO	FEBRE- RO	MARZO	ABRIL	MAYO	JUNIO	JULIO	AGOS- TO	SEP- TIEM- BRE	OCTU- BRE	NO- VIEM- BRE	DI- CIEM- BRE
<b>TIPO DE CAMBIO PARA SOLVENTAR OBLIGACIONES PAGADERAS EN MONEDA EXTRANJERA b/</b>												
FECHA DE DETERMINACIÓN	11.0214	11.0606	11.1748	11.4093	11.4147	11.5258	11.4079	11.3807	11.3884	11.5390	11.2373	11.1495
FECHA DE PUBLICACIÓN EN EL DIARIO OFICIAL DE LA FEDERACIÓN	11.0843	11.0715	11.2103	11.4068	11.4128	11.5297	11.4302	11.4231	11.4288	11.5293	11.2660	11.2183
FECHA DE LIQUIDACIÓN	10.9145	11.0932	11.1540	11.3387	11.4515	11.4116	11.4801	11.3739	11.4106	11.5118	11.2470	11.2648
<b>TIPO DE CAMBIO INTERBANCARIO c/</b>												
VALOR MISMO DÍA												
A LA APERTURA												
COMPRA	11.0610	11.0635	11.1675	11.4150	11.4040	11.5280	11.3940	11.3860	11.3890	11.5185	11.2170	11.1435
VENTA	11.0655	11.0700	11.1695	11.4170	11.4105	11.5310	11.3975	11.3880	11.3920	11.5195	11.2190	11.1460
AL CIERRE												
COMPRA	11.0107	11.0515	11.1255	11.3956	11.4370	11.5065	11.3920	11.3750	11.3793	11.5299	11.2322	11.1422
VENTA	11.0152	11.0580	11.1275	11.3976	11.4420	11.5110	11.3930	11.3800	11.3833	11.5329	11.2342	11.1432
COTIZACIÓN MÍNIMA	11.0152	11.0580	11.1695	11.3910	11.3985	11.5230	11.3930	11.3755	11.3760	11.5150	11.2145	11.1410
COTIZACIÓN MÁXIMA	11.0845	11.0700	11.2050	11.4235	11.4146	11.5480	11.4260	11.3950	11.4035	11.5360	11.2380	11.1480
CON FECHA VALOR A 24 HORAS												
A LA APERTURA												
COMPRA	11.0640	11.0665	11.1685	11.4180	11.4050	11.5290	11.3970	11.3870	11.3900	11.5215	11.2180	11.1465
VENTA	11.0685	11.0730	11.1705	11.4200	11.4115	11.5320	11.4005	11.3890	11.3930	11.5225	11.2200	11.1490

(Continúa)

**TIPOS DE CAMBIO DEL PESO MEXICANO RESPECTO  
AL DÓLAR DE LOS ESTADOS UNIDOS DE AMÉRICA**

CUADRO 21.5

2004 a/

(Pesos por dólar)

CONCEPTO	ENERO	FEBRE- RO	MARZO	ABRIL	MAYO	JUNIO	JULIO	AGOS- TO	SEP- TIEM- BRE	OCTU- BRE	NO- VIEM- BRE	DI- CIEM- BRE
AL CIERRE												
COMPRA	11.0370	11.0605	11.1210	11.4130	11.4380	11.5075	11.4140	11.3740	11.3705	11.5300	11.2365	11.1490
VENTA	11.0430	11.0640	11.1230	11.4120	11.4430	11.5120	11.4150	11.3790	11.3745	11.5330	11.2385	11.1500
COTIZACIÓN MÍNIMA	10.9940	11.0510	11.1124	11.3940	11.3995	11.5040	11.3960	11.3690	11.3700	11.5180	11.2155	11.1340
COTIZACIÓN MÁXIMA	11.0875	11.0730	11.2060	11.4265	11.4490	11.5490	11.4290	11.3945	11.4045	11.5505	11.2520	11.1640
CON FECHA VALOR A 48 HORAS												
A LA APERTURA												
COMPRA	11.0650	11.0675	11.1695	11.4190	11.4060	11.5300	11.3980	11.3880	11.3930	11.5225	11.2190	11.1475
VENTA	11.0695	11.0740	11.1715	11.4210	11.4125	11.5330	11.4015	11.3900	11.3960	11.5235	11.2210	11.1500
AL CIERRE												
COMPRA	11.0380	11.0615	11.1220	11.4120	11.4390	11.5085	11.4150	11.3750	11.3735	11.5310	11.2375	11.1500
VENTA	11.0440	11.0650	11.1240	11.4140	11.4440	11.5130	11.4160	11.3800	11.3775	11.5340	11.2395	11.1510
COTIZACIÓN MÍNIMA	10.9950	11.0520	11.1135	11.3950	11.4005	11.5050	11.3970	11.3700	11.3730	11.5190	11.2165	11.1350
COTIZACIÓN MÁXIMA	11.0885	11.0740	11.2000	11.4275	11.4500	11.5500	11.4300	11.3955	11.4075	11.5515	11.2530	11.1650

a/ Cotizaciones al día último de cada mes.

b/ Este tipo de cambio (FIX) es determinado por el Banco de México con base en un promedio de las cotizaciones del mercado de cambios al mayoreo para operaciones liquidables el segundo día hábil bancario siguiente. Se publica en el Diario Oficial de la Federación un día hábil bancario después de la fecha de determinación y es utilizado para solventar obligaciones denominadas en moneda extranjera liquidables en la República Mexicana al día siguiente.

c/ Para operaciones al mayoreo entre bancos, casas de bolsa, casas de cambio y particulares.

FUENTE: Banco de México. Consulta en Internet el 31 de marzo de 2005: [www.banxico.gob.mx](http://www.banxico.gob.mx)

**OPERACIONES REALIZADAS Y SU IMPORTE  
EN EL NACIONAL MONTE DE PIEDAD  
2004**

CUADRO 21.6

CONCEPTO	OPERACIONES REALIZADAS	IMPORTE (Miles de pesos)
EMPEÑO	4 659	5 208
DESEMPEÑO	3 134	3 191
REFRENDO	3 183	3 273
VENTA	1 730	2 218
DEMÁSÍAS a/	NA	77

a/ Son cantidades entregadas a los interesados, después de realizadas las ventas de las prendas no desempeñadas y deducidos el préstamo, los intereses y los gastos de almoneda.

FUENTE: Nacional Monte de Piedad, I. A. P. Departamento de Estadística.



## 22. Sector Público

---

22.1	Personal Ocupado en el Gobierno del Estado por Municipio según Categoría Al 31 de diciembre de 2004	489
22.2	Ingresos Brutos del Estado por Concepto 2003 y 2004 (Pesos)	489
22.3	Ingresos Brutos de los Municipios por Municipios Seleccionados según Concepto 2003 (Pesos)	490
22.4	Egresos Brutos del Estado por Concepto 2003 y 2004 (Pesos)	491
22.5	Egresos Brutos de los Municipios por Municipios Seleccionados según Concepto 2003 (Pesos)	493
22.6	Contribuyentes Registrados por Sector de Actividad Preponderante Al 31 de marzo de 2005	494
22.7	Personas Físicas y Morales Activas Localizadas Mensualmente 2004	495
22.8	Monto de los Recursos Federales Asignados al Estado y Municipios por Concepto de Participaciones, Aportaciones y Apoyos De 2001 a 2004 (Millones de pesos)	495
22.9	Inversión Pública Ejercida por Sector según Fuente de Financiamiento 2004 (Miles de pesos)	496
22.10	Inversión Pública Ejercida por Municipio según Sector 2004 (Miles de pesos)	501

22.11 Monto de los Apoyos Calculados para su Emisión,  
Familias y Localidades Beneficiarias  
por el Programa de Desarrollo Humano  
Oportunidades por Municipio  
2004

503

## 22. SECTOR PÚBLICO

### PERSONAL OCUPADO EN EL GOBIERNO DEL ESTADO POR MUNICIPIO SEGÚN CATEGORÍA Al 31 de diciembre de 2004

CUADRO 22.1

MUNICIPIO	TOTAL	MANDOS SUPERIORES	MANDOS MEDIOS	PERSONAL TÉCNICO	APOYO SECRETARIAL
<b>ESTADO</b>	<b>3 799</b>	<b>29</b>	<b>361</b>	<b>3 196</b>	<b>213</b>
CABOS, LOS	166	3	6	153	4
COMONDÚ	170	1	5	155	9
LORETO	54	1	4	45	4
MULEGÉ	159	0	11	139	9
PAZ, LA	3 250	24	335	2 704	187

FUENTE: Oficialía Mayor de Gobierno del Estado. Dirección de Recursos Humanos.

### INGRESOS BRUTOS DEL ESTADO POR CONCEPTO 2003 y 2004 (Pesos)

CUADRO 22.2

CONCEPTO	2003	2004 P/
<b>TOTAL</b>	<b>4 510 668 175</b>	<b>4 519 466 452</b>
INGRESOS CAPTADOS NETOS	4 457 294 221	4 519 466 452
IMPUESTOS	104 728 370	104 481 518
DERECHOS	1 312 410	1 465 176
PRODUCTOS	88 439 242	27 227 055
APROVECHAMIENTOS	7 867 290	27 253 713
CONTRIBUCIONES DE MEJORAS	32 208 414	0
PARTICIPACIONES FEDERALES	1 527 138 894	1 781 224 579
APORTACIONES FEDERALES	2 488 317 252	2 517 814 411
OTROS INGRESOS	36 629 807	0
POR CUENTA DE TERCEROS	70 104 469	0
FINANCIAMIENTO	100 548 073	60 000 000
DISPONIBILIDAD INICIAL	53 373 954	0

FUENTE: INEGI. Dirección General de Contabilidad Nacional y Estadísticas Económicas; Dirección General Adjunta de Estadísticas Económicas; Dirección de Estadísticas de Comercio Exterior, Registros Administrativos y Precios.

**INGRESOS BRUTOS DE LOS MUNICIPIOS  
POR MUNICIPIOS SELECCIONADOS  
SEGÚN CONCEPTO ^{a/}  
2003  
(Pesos)**

CUADRO 22.3  
(1ª Parte)

MUNICIPIO	TOTAL	INGRESOS CAPTADOS NETOS				
		IMPUESTOS	DERECHOS	PRODUCTOS	APROVE- CHAMIENTOS	PARTICI- PACIONES A MUNI- CIPIOS
<b>ESTADO</b>	<b>1 035 762 351</b>	<b>202 221 650</b>	<b>160 747 327</b>	<b>12 878 834</b>	<b>47 031 783</b>	<b>367 314 320</b>
CABOS, LOS	390 894 312	135 690 181	75 044 388	1 191 164	17 801 712	107 071 197
COMONDÚ	143 196 204	6 884 879	10 278 098	2 733 891	3 905 210	73 266 170
MULEGÉ	99 934 791	6 721 799	8 554 513	4 899 700	2 647 731	52 936 160
PAZ, LA	401 737 044	52 924 791	66 870 328	4 054 079	22 677 130	134 040 793

**INGRESOS BRUTOS DE LOS MUNICIPIOS  
POR MUNICIPIOS SELECCIONADOS  
SEGÚN CONCEPTO ^{a/}  
2003  
(Pesos)**

CUADRO 22.3  
(2ª Parte y última)

MUNICIPIO	INGRESOS CAPTADOS NETOS				DISPONI- BILIDAD INICIAL
	APORTACIONES FEDERALES Y ESTATALES	OTROS INGRESOS	POR CUENTA DE TERCEROS	FINANCIAMIENTO	
<b>ESTADO</b>	<b>126 879 575</b>	<b>12 433 037</b>	<b>24 760 387</b>	<b>51 393 792</b>	<b>30 101 646</b>
CABOS, LOS	32 118 621	4 335 483	0	12 158 450	5 483 116
COMONDÚ	21 509 426	0	0	0	24 618 530
MULEGÉ	15 101 603	4 677 721	0	4 395 564	0
PAZ, LA	58 149 925	3 419 833	24 760 387	34 839 778	0

a/ Los municipios seleccionados forman parte de los 300 más representativos a nivel nacional, en los cuales se concentra aproximadamente entre el 75 y 80 por ciento de los ingresos.

FUENTE: INEGI. Dirección General de Contabilidad Nacional y Estadísticas Económicas; Dirección General Adjunta de Estadísticas Económicas; Dirección de Estadísticas de Comercio Exterior, Registros Administrativos y Precios.

**EGRESOS BRUTOS DEL ESTADO  
POR CONCEPTO  
2003 y 2004  
(Pesos)**

CUADRO 22.4

CONCEPTO	2003	2004 P/
<b>TOTAL</b>	<b>4 510 668 175</b>	<b>4519 466 452</b>
EGRESOS NETOS	4 424 796 000	4519 466 452
SERVICIOS PERSONALES	429 208 000	489 279 305
MATERIALES Y SUMINISTROS	48 667 000	42 351 521
SERVICIOS GENERALES	180 065 000	151 339 238
SUBSIDIOS, AYUDAS Y TRANSFERENCIAS	2 609 885 000	2922 591 208
ADQUISICIÓN DE BIENES MUEBLES E INMUEBLES	54 732 000	21 978 112
OBRAS PÚBLICAS Y ACCIONES SOCIALES	232 257 000	14 220 568
INVERSIÓN FINANCIERA	118 483 000	86 577 403
RECURSOS FEDERALES Y ESTATALES A MUNICIPIOS	633 310 000	604 344 219
DEUDA PÚBLICA	118 189 000	186 784 878
DISPONIBILIDAD FINAL	85 872 175	0

FUENTE: INEGI. Dirección General de Contabilidad Nacional y Estadísticas Económicas; Dirección General Adjunta de Estadísticas Económicas; Dirección de Estadísticas de Comercio Exterior, Registros Administrativos y Precios.

**INGRESOS Y EGRESOS BRUTOS DEL ESTADO  
POR CONCEPTO  
2004 P/  
(Porcentaje)**

Gráfica 22.1

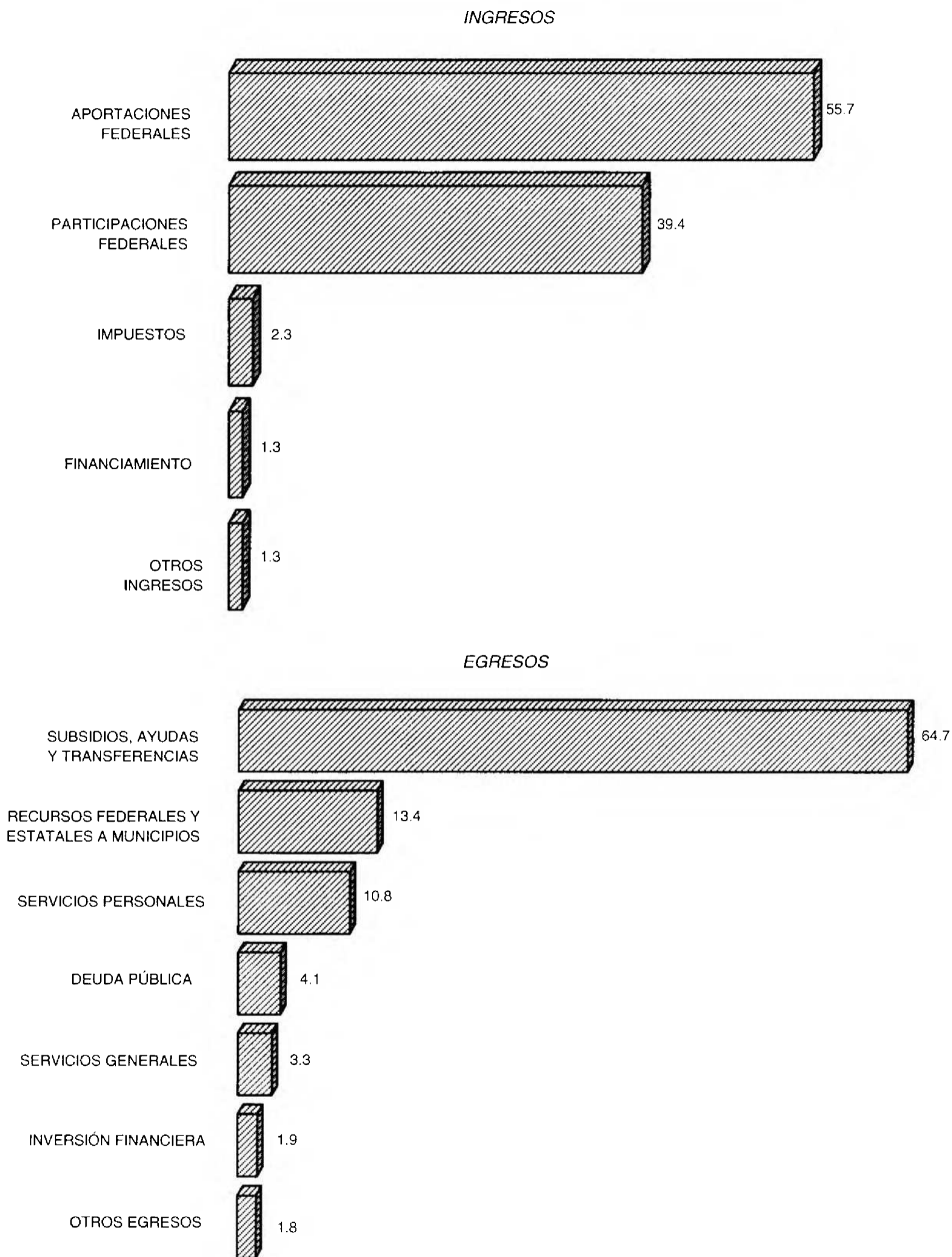

FUENTE: Cuadros 22.2 y 22.4

**EGRESOS BRUTOS DE LOS MUNICIPIOS  
POR MUNICIPIOS SELECCIONADOS  
SEGÚN CONCEPTO ^{a/}  
2003  
(Pesos)**

CUADRO 22.5  
(1ª Parte)

MUNICIPIO	TOTAL	EGRESOS NETOS					
		SERVICIOS PERSONALES	MATERIALES Y SUMI- NISTROS	SERVICIOS GENERALES	SUBSIDIOS, AYUDAS Y TRANSFE- RENCIAS	ADQUISICIÓN DE BIENES MUEBLES E INMUEBLES	OBRAS PÚ- BLICAS Y ACCIONES SOCIALES
<b>ESTADO</b>	<b>1 035 762 351</b>	<b>558 238 575</b>	<b>110 017 284</b>	<b>131 146 925</b>	<b>32 333 254</b>	<b>16 174 943</b>	<b>89 625 726</b>
CABOS, LOS	390 894 312	157 676 505	47 441 766	67 435 099	21 492 524	12 264 672	60 820 424
COMONDÚ	143 196 204	97 661 918	6 570 521	10 283 876	1 559 006	68 148	6 559 180
MULEGÉ	99 934 791	73 071 437	10 051 681	4 953 580	3 005 427	329 874	4 383 594
PAZ, LA	401 737 044	229 828 715	45 953 316	48 474 370	6 276 297	3 512 249	17 862 528

**EGRESOS BRUTOS DE LOS MUNICIPIOS  
POR MUNICIPIOS SELECCIONADOS  
SEGÚN CONCEPTO ^{a/}  
2003  
(Pesos)**

CUADRO 22.5  
(2ª Parte y última)

MUNICIPIO	EGRESOS NETOS			DISPONIBI- LIDAD FINAL
	OTROS EGRESOS	POR CUENTA DE TERCEROS	DEUDA PÚBLICA	
<b>ESTADO</b>	<b>7 644 699</b>	<b>10 299 569</b>	<b>67 947 209</b>	<b>12 334 167</b>
CABOS, LOS	7 405 360	0	5 526 781	10 831 181
COMONDÚ	152 761	0	20 340 794	0
MULEGÉ	86 578	0	4 052 620	0
PAZ, LA	0	10 299 569	38 027 014	1 502 986

a/ Los municipios seleccionados forman parte de los 300 más representativos a nivel nacional, en los cuales se concentra aproximadamente entre el 75 y 80 por ciento de los egresos.

FUENTE: INEGI. Dirección General de Contabilidad Nacional y Estadísticas Económicas; Dirección General Adjunta de Estadísticas Económicas; Dirección de Estadísticas de Comercio Exterior, Registros Administrativos y Precios.

**CONTRIBUYENTES REGISTRADOS POR SECTOR DE ACTIVIDAD  
PREPONDERANTE ^{a/}  
Al 31 de marzo de 2005**

CUADRO 22.6

SECTOR DE ACTIVIDAD	CONTRIBUYENTES REGISTRADOS
<b>TOTAL</b>	<b>73 427</b>
AGRICULTURA, GANADERÍA, CAZA, PESCA, SILVICULTURA, Y SERVICIOS PARA LA AGRICULTURA Y LA GANADERÍA	5 492
MINERÍA Y EXTRACCIÓN DE PETRÓLEO	1 160
INDUSTRIAS MANUFACTURERAS	4 135
ELECTRICIDAD Y DISTRIBUCIÓN DE GAS NATURAL Y AGUA POTABLE	291
CONSTRUCCIÓN Y SERVICIOS RELACIONADOS CON LA MISMA	4 168
COMERCIOS, RESTAURANTES Y HOTELES	27 801
TRANSPORTE, COMUNICACIONES Y AGENCIAS DE VIAJES	3 438
SERVICIOS FINANCIEROS, INMOBILIARIOS, ALQUILER DE BIENES MUEBLES Y SERVICIOS PROFESIONALES	14 586
SERVICIOS COMUNALES, SOCIALES Y PERSONALES	10 566
OTROS NO ESPECIFICADOS	1 790

a/ La sectorización de actividad preponderante, fue establecida con base en el "Catálogo de Claves de Actividades para Efectos Fiscales" que publica y difunde la fuente.

FUENTE: Servicio de Administración Tributaria, Administración General de Recaudación.



**PERSONAS FÍSICAS Y MORALES ACTIVAS  
LOCALIZADAS MENSUALMENTE  
2004 a/**

CUADRO 22.7

MES	PERSONAS FÍSICAS ACTIVAS LOCALIZADAS	PERSONAS MORALES ACTIVAS LOCALIZADAS
ENERO	42 906	4 702
FEBRERO	43 270	4 784
MARZO	43 818	4 825
ABRIL	44 012	4 778
MAYO	44 177	4 706
JUNIO	44 285	4 647
JULIO	44 544	4 711
AGOSTO	44 637	4 775
SEPTIEMBRE	45 172	4 899
OCTUBRE	45 412	4 963
NOVIEMBRE	45 467	4 942
DICIEMBRE	45 614	4 961

a/ Datos referidos al día último de cada mes.

FUENTE: Servicio de Administración Tributaria, Administración General de Recaudación.

**MONTO DE LOS RECURSOS FEDERALES ASIGNADOS AL ESTADO  
Y MUNICIPIOS POR CONCEPTO DE PARTICIPACIONES,  
APORTACIONES Y APOYOS  
De 2001 a 2004  
(Millones de pesos)**

CUADRO 22.8

CONCEPTO	2001	2002	2003	2004 P/
<b>PARTICIPACIONES AL ESTADO Y MUNICIPIOS (RAMO 28)</b>	<b>1 187.2</b>	<b>1 422.1</b>	<b>1 500.0</b>	<b>1 665.8</b>
<b>APORTACIONES PARA EL ESTADO Y MUNICIPIOS (RAMO 33) a/</b>	<b>1 670.7</b>	<b>1 946.0</b>	<b>2 076.5</b>	<b>2 254.2</b>
FONDO DE APORTACIONES PARA LA EDUCACIÓN BÁSICA Y NORMAL	1 145.0	1 382.9	1 476.7	1 581.3
FONDO DE APORTACIONES PARA LOS SERVICIOS DE SALUD	259.4	306.1	327.7	366.8
FONDO DE APORTACIONES PARA LA INFRAESTRUCTURA SOCIAL	20.4	33.6	34.6	36.4

(Continúa)

**MONTO DE LOS RECURSOS FEDERALES ASIGNADOS AL ESTADO  
Y MUNICIPIOS POR CONCEPTO DE PARTICIPACIONES,  
APORTACIONES Y APOYOS  
De 2001 a 2004  
(Millones de pesos)**

CUADRO 22.8

CONCEPTO	2001	2002	2003	2004 P/
FONDO DE APORTACIONES MÚLTIPLES	45.1	50.8	64.0	67.4
FONDO DE APORTACIONES PARA EL FORTALECIMIENTO DE LOS MUNICIPIOS	68.3	97.7	100.2	108.8
FONDO DE APORTACIONES PARA LA SEGURIDAD PÚBLICA	115.0	48.9	43.4	60.8
FONDO DE APORTACIONES PARA LA EDUCACIÓN TECNOLÓGICA Y DE ADULTOS	17.5	26.1	29.9	32.9
<b>PROGRAMA DE APOYOS PARA EL FORTALECIMIENTO DEL ESTADO b/</b>	<b>47.0</b>	<b>94.7</b>	<b>194.3 c/</b>	<b>321.9 c/</b>

a/ La suma de los parciales no coincide con el total debido al redondeo de las cifras.

b/ Este programa inició su operación a partir del año 2000 y su objetivo es apoyar al saneamiento financiero, a los sistemas de pensiones (prioritariamente a las reservas actuariales), así como a la inversión en infraestructura del estado.

c/ Incluye las aportaciones del gobierno federal al fideicomiso para la infraestructura en los Estados (F185).

FUENTE: SHCP. *Estadísticas Oportunas de Finanzas Públicas y Deuda Pública; Cuarto Trimestre de 2003 y 2004.*

**INVERSIÓN PÚBLICA EJERCIDA POR SECTOR  
SEGÚN FUENTE DE FINANCIAMIENTO  
2004  
(Miles de pesos)**

CUADRO 22.9  
(1ª Parte)

SECTOR	TOTAL	PROGRAMA NORMAL FEDERAL	PROGRAMA DIRECTO ESTATAL	PROGRAMA DE DESARROLLO REGIONAL	FINANCIAMIENTO AL DESARROLLO	OFERTA COMPLEMENTARIA (PESO A PESO)
<b>TOTAL</b>	<b>10 526 427.4</b>	<b>6 747 470.8</b>	<b>2 225 722.1</b>	<b>30 837.8</b>	<b>76 312.2</b>	<b>1 183.3</b>
AGRICULTURA Y GANADERÍA	660 722.7	547 810.5	12 112.1	8 019.2	51 096.5	0.0
PESCA Y ACUACULTURA	179 287.3	159 752.1	9 107.8	6 454.0	3 255.8	0.0
EDUCACIÓN	2 614 247.9	509 857.3	1 997 477.3	5 665.5	0.0	1 183.3
SALUD	2 102 124.8	1 522 875.5	7 229.1	0.0	0.0	0.0
DESARROLLO URBANO Y ASENTAMIENTOS HUMANOS	151 095.3	723.5	34 948.5	0.0	0.0	0.0
VIVIENDA	694 825.7	462 735.7	0.0	0.0	0.0	0.0
CULTURA	32 246.4	31 179.5	1 066.9	0.0	0.0	0.0

(Continúa)

**INVERSIÓN PÚBLICA EJERCIDA POR SECTOR  
SEGÚN FUENTE DE FINANCIAMIENTO  
2004**

(Miles de pesos)

CUADRO 22.9  
(1ª Parte)

SECTOR	TOTAL	PROGRAMA NORMAL FEDERAL	PROGRAMA DIRECTO ESTATAL	PROGRAMA DE DESA- RROLLO REGIONAL	FINANCIAMEN- TO AL DESA- RROLLO	OFERTA COMPLEMEN- TARIA (PESO A PESO)
<b>TOTAL</b>	<b>10 526 427.4</b>	<b>6 747 470.8</b>	<b>2 225 722.1</b>	<b>30 837.8</b>	<b>76 312.2</b>	<b>1 183.3</b>
AGRICULTURA Y GANADERÍA	660 722.7	547 810.5	12 112.1	8 019.2	51 096.5	0.0
PESCA Y ACUACULTURA	179 287.3	159 752.1	9 107.8	6 454.0	3 255.8	0.0
EDUCACIÓN	2 614 247.9	509 857.3	1 997 477.3	5 665.5	0.0	1 183.3
SALUD	2 102 124.8	1 522 875.5	7 229.1	0.0	0.0	0.0
DESARROLLO URBANO Y ASENTAMIENTOS HUMANOS	151 095.3	723.5	34 948.5	0.0	0.0	0.0
VIVIENDA	694 825.7	462 735.7	0.0	0.0	0.0	0.0
CULTURA	32 246.4	31 179.5	1 066.9	0.0	0.0	0.0
DEPORTE	57 951.4	17 958.2	19 944.0	0.0	0.0	0.0
JUSTICIA Y SEGURIDAD PÚBLICA	63 716.5	0.0	0.0	0.0	0.0	0.0
POLÍTICA LABORAL Y EMPLEO	11 891.2	11 891.2	0.0	0.0	0.0	0.0
COMUNICACIONES Y TRANSPORTES	658 978.5	443 369.3	67 735.8	2 317.9	0.0	0.0
COMERCIO Y SERVICIOS	386 881.0	355 440.3	13 278.0	329.6	17 109.9	0.0
TURISMO	458 156.4	456 533.7	1 357.5	0.0	0.0	0.0
INDUSTRIA	14 623.5	8 130.6	1 443.5	89.0	4 850.0	0.0
MINERÍA	1 110 954.8	1 110 954.8	0.0	0.0	0.0	0.0
ENERGÍA	800 312.5	715 813.4	7 756.4	282.1	0.0	0.0
ADMINISTRACIÓN Y GOBIERNO	21 417.8	5 769.4	14 167.8	0.0	0.0	0.0
POLÍTICA AGRARIA	948.2	593.9	0.0	0.0	0.0	0.0
POLÍTICA AMBIENTAL	30 427.1	22 589.9	0.0	7 680.5	0.0	0.0
IGUALDAD Y GÉNERO	3 292.8	2 516.3	0.0	0.0	0.0	0.0
JÓVENES, NIÑOS Y NIÑAS	3 872.4	297.6	2 533.9	0.0	0.0	0.0
ASISTENCIA SOCIAL	70 664.4	5 149.5	34 832.3	0.0	0.0	0.0
JUBILADOS, PENSIONADOS Y DE LA TERCERA EDAD	390 148.5	355 528.6	6.4	0.0	0.0	0.0
ATENCIÓN A POBLACIÓN CON DISCAPACIDAD	824.8	0.0	724.8	0.0	0.0	0.0
JORNALEROS AGRÍCOLAS	6 815.5	0.0	0.0	0.0	0.0	0.0

**INVERSIÓN PÚBLICA EJERCIDA POR SECTOR  
SEGÚN FUENTE DE FINANCIAMIENTO  
2004  
(Miles de pesos)**

CUADRO 22.9  
(2ª Parte)

SECTOR	FIDEICOMISO AL 2% SOBRE NOMINA	FIDEICOMISO AL TURISMO	FIDEICOMISO PARA LA INFRAES- TRUCTURA EN LOS ESTADOS	CONAFE CAPFCE	GOBIERNO CAPFCE	RAMO 39 a/
<b>TOTAL</b>	<b>22 202.7</b>	<b>24 126.6</b>	<b>101 727.0</b>	<b>824.7</b>	<b>156.7</b>	<b>75 293.6</b>
AGRICULTURA Y GANADERÍA	0.0	0.0	3 235.2	0.0	0.0	2 868.4
PESCA Y ACUACULTURA	0.0	0.0	0.0	0.0	0.0	0.0
EDUCACIÓN	690.8	0.0	0.0	824.7	0.0	0.0
SALUD	0.0	0.0	413.7	0.0	0.0	0.0
DESARROLLO URBANO Y ASENTAMIENTOS HUMANOS	17 295.7	22 002.7	56 239.6	0.0	0.0	2 400.0
VIVIENDA	0.0	0.0	0.0	0.0	0.0	0.0
CULTURA	0.0	0.0	0.0	0.0	0.0	0.0
DEPORTE	4 216.2	0.0	14 233.0	0.0	0.0	1 600.0
JUSTICIA Y SEGURIDAD PÚBLICA	0.0	0.0	0.0	0.0	0.0	0.0
POLÍTICA LABORAL Y EMPLEO	0.0	0.0	0.0	0.0	0.0	0.0
COMUNICACIONES Y TRANSPORTES	0.0	1 898.1	24 112.4	0.0	0.0	0.0
COMERCIO Y SERVICIOS	0.0	0.0	0.0	0.0	0.0	300.0
TURISMO	0.0	0.0	0.0	0.0	0.0	0.0
INDUSTRIA	0.0	0.0	0.0	0.0	0.0	0.0
MINERÍA	0.0	0.0	0.0	0.0	0.0	0.0
ENERGÍA	0.0	0.0	0.0	0.0	0.0	68 125.2
ADMINISTRACIÓN Y GOBIERNO	0.0	225.8	1 254.8	0.0	0.0	0.0
POLÍTICA AGRARIA	0.0	0.0	0.0	0.0	0.0	0.0
POLÍTICA AMBIENTAL	0.0	0.0	0.0	0.0	156.7	0.0
IGUALDAD Y GENERO	0.0	0.0	0.0	0.0	0.0	0.0
JÓVENES, NIÑOS Y NIÑAS	0.0	0.0	0.0	0.0	0.0	0.0
ASISTENCIA SOCIAL	0.0	0.0	1 915.0	0.0	0.0	0.0
JUBILADOS, PENSIONADOS Y DE LA TERCERA EDAD	0.0	0.0	323.3	0.0	0.0	0.0
ATENCIÓN A POBLACIÓN CON DISCAPACIDAD	0.0	0.0	0.0	0.0	0.0	0.0
JORNALEROS AGRÍCOLAS	0.0	0.0	0.0	0.0	0.0	0.0

**INVERSIÓN PÚBLICA EJERCIDA POR SECTOR  
SEGÚN FUENTE DE FINANCIAMIENTO**

**CUADRO 22.9  
(3ª Parte y última)**

**2004**

(Miles de pesos)

SECTOR	RAMO 33 b/	RAMO 23 c/	RAMO 20 d/	RAMO 16 e/	RAMO 11 f/	RAMO 6 g/	RECURSOS EXTRAOR- DINARIOS
<b>TOTAL</b>	<b>647 782.4</b>	<b>469 474.0</b>	<b>11 488.5</b>	<b>51 876.7</b>	<b>29 803.9</b>	<b>1 105.9</b>	<b>9 038.5</b>
AGRICULTURA Y GANADERÍA	0.0	0.0	1 087.7	34 493.1	0.0	0.0	0.0
PESCA Y ACUACULTURA	0.0	0.0	717.6	0.0	0.0	0.0	0.0
EDUCACIÓN	68 739.5	0.0	5.6	0.0	29 803.9	0.0	0.0
SALUD	478 757.0	92 849.5	0.0	0.0	0.0	0.0	0.0
DESARROLLO URBANO Y ASENTAMIENTOS HUMANOS	0.0	0.0	101.7	17 383.6	0.0	0.0	0.0
VIVIENDA	0.0	232 090.0	0.0	0.0	0.0	0.0	0.0
CULTURA	0.0	0.0	0.0	0.0	0.0	0.0	0.0
DEPORTE	0.0	0.0	0.0	0.0	0.0	0.0	0.0
JUSTICIA Y SEGURIDAD PÚBLICA	63 716.5	0.0	0.0	0.0	0.0	0.0	0.0
POLÍTICA LABORAL Y EMPLEO	0.0	0.0	0.0	0.0	0.0	0.0	0.0
COMUNICACIONES Y TRANSPORTES	0.0	110 506.5	0.0	0.0	0.0	0.0	9 038.5
COMERCIO Y SERVICIOS	0.0	0.0	423.2	0.0	0.0	0.0	0.0
TURISMO	0.0	0.0	265.2	0.0	0.0	0.0	0.0
INDUSTRIA	0.0	0.0	110.4	0.0	0.0	0.0	0.0
MINERÍA	0.0	0.0	0.0	0.0	0.0	0.0	0.0
ENERGÍA	7 015.7	0.0	213.8	0.0	0.0	1 105.9	0.0
ADMINISTRACIÓN Y GOBIERNO	0.0	0.0	0.0	0.0	0.0	0.0	0.0
POLÍTICA AGRARIA	354.3	0.0	0.0	0.0	0.0	0.0	0.0
POLÍTICA AMBIENTAL	0.0	0.0	0.0	0.0	0.0	0.0	0.0
IGUALDAD Y GENERO	0.0	0.0	776.5	0.0	0.0	0.0	0.0
JÓVENES, NIÑOS Y NIÑAS	733.4	0.0	307.5	0.0	0.0	0.0	0.0
ASISTENCIA SOCIAL	28 466.0	0.0	301.6	0.0	0.0	0.0	0.0
JUBILADOS, PENSIONADOS Y DE LA TERCERA EDAD	0.0	34 028.0	262.2	0.0	0.0	0.0	0.0

(Continúa)

**INVERSIÓN PÚBLICA EJERCIDA POR SECTOR  
SEGÚN FUENTE DE FINANCIAMIENTO  
2004**  
(Miles de pesos)

CUADRO 22.9  
(3ª Parte y última)

SECTOR	RAMO 33 b/	RAMO 23 c/	RAMO 20 d/	RAMO 16 e/	RAMO 11 f/	RAMO 6 g/	RECURSOS EXTRAOR- DINARIOS
ATENCIÓN A POBLACIÓN CON DISCAPACIDAD	0.0	0.0	100.0	0.0	0.0	0.0	0.0
JORNALEROS AGRÍCOLAS	0.0	0.0	6 815.5	0.0	0.0	0.0	0.0

a/ Comprende inversión ejercida en apoyo para el Fortalecimiento de las Entidades Federativas.

b/ Comprende aportaciones federales para el Estado y sus Municipios.

c/ Comprende provisiones salariales y económicas a través de los programas de pavimentación en las colonias populares y carreteras alimentadoras y caminos rurales.

d/ Comprende inversión ejercida en programas estatales para el desarrollo de los pueblos y comunidades indígenas, a través de los programas: oportunidades productivas, jóvenes por México, empleo temporal y jornalero agrícolas.

e/ Comprende inversión ejercida en programas de medio ambiente y recursos naturales.

f/ Comprende la aportación de recursos federales para apoyo a la educación en programas públicos y federales.

g/ Comprende inversión ejercida a la Secretaría de Hacienda y Crédito Público.

FUENTE: Secretaría de Promoción y Desarrollo Económico del Gobierno del Estado. Subsecretaría de Planeación para el Desarrollo.

**INVERSIÓN PÚBLICA EJERCIDA SEGÚN PRINCIPALES SECTORES  
2004**  
(Porcentaje)

Gráfica 22.2

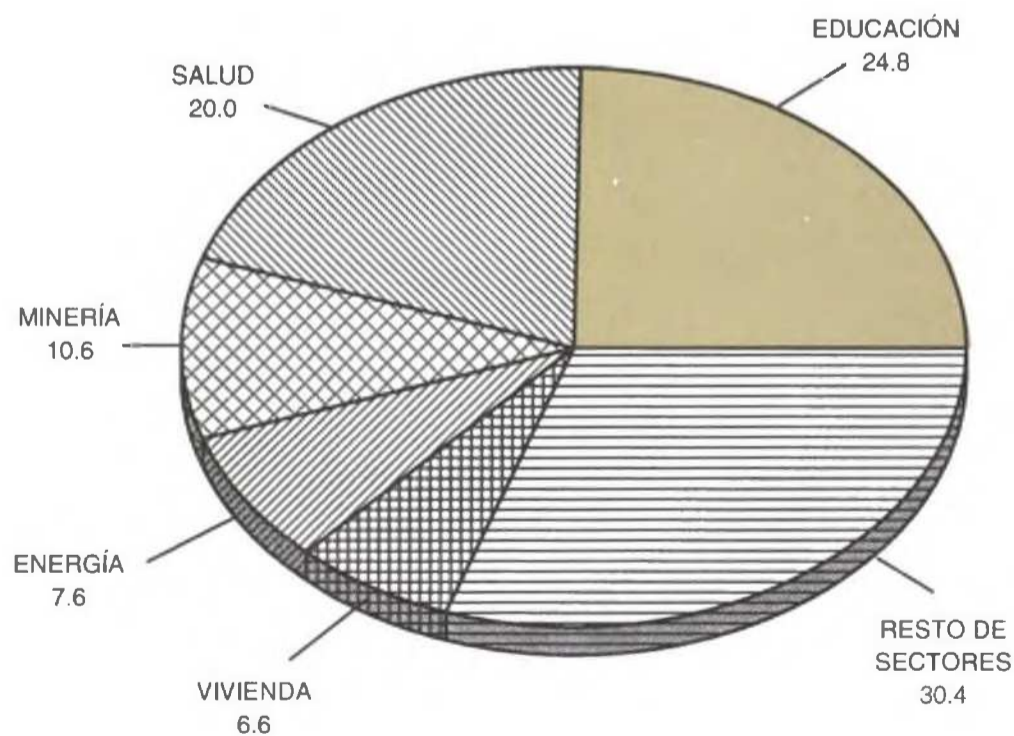

FUENTE: Cuadro 22.9

**INVERSIÓN PÚBLICA EJERCIDA POR MUNICIPIO  
SEGÚN SECTOR  
2004**  
(Miles de pesos)

CUADRO 22.10  
(1ª Parte)

MUNICIPIO	TOTAL	AGRICULTURA Y GANADERIA	PESCA Y ACUACUL- TURA	EDUCA- CIÓN	SALUD	DESARROLLO URBANO, Y ASENTAMIE- NTO HUMANOS	VIVIENDA
<b>ESTADO</b>	<b>10 526 427.4</b>	<b>660 722.7</b>	<b>179 287.3</b>	<b>2 614 247.9</b>	<b>2 102 124.8</b>	<b>151 095.3</b>	<b>694 825.7</b>
CABOS, LOS	222 740.7	24 054.6	98.6	26 902.3	72 941.5	14 447.0	84 296.7
COMONDÚ	335 801.2	160 523.2	19 099.3	41 785.4	68 542.7	19 175.4	26 675.2
LORETO	12 270.4	4 743.7	344.1	2 444.6	0.0	1 652.0	3 086.0
MULEGÉ	197 279.7	20 686.3	82 672.0	17 222.0	35 225.5	32 143.0	9 330.9
PAZ, LA	1 777 977.8	55 040.1	61 704.3	543 335.9	527 582.7	83 677.9	506 636.9
NO ESPECIFICADO a/	3 856 233.9	395 674.8	15 369.0	1 982 557.7	1 397 832.4	0.0	64 800.0

**INVERSIÓN PÚBLICA EJERCIDA POR MUNICIPIO  
SEGÚN SECTOR  
2004**  
(Miles de pesos)

CUADRO 22.10  
(2ª Parte)

MUNICIPIO	CULTURA	DEPORTE	JUSTICIA Y SEGURIDAD PÚBLICA	POLÍTICA LABORAL Y EMPLEO	COMUNICA- CIONES Y TRANS- PORTES	COMERCIO Y SERVICIOS	TURISMO
<b>ESTADO</b>	<b>32 246.4</b>	<b>57 951.4</b>	<b>63 716.5</b>	<b>11 891.2</b>	<b>658 978.5</b>	<b>386 881.0</b>	<b>458 156.4</b>
CABOS, LOS	57.0	5 372.0	5 748.4	2 411.7	66 794.1	68 195.5	72 078.6
COMONDÚ	65.2	434.0	2 973.3	1 256.9	86 996.0	22 026.0	0.0
LORETO	428.5	0.0	3 342.3	272.9	25 041.2	2 533.0	44 470.8
MULEGÉ	33.3	0.0	4 807.1	471.1	46 400.0	1 241.5	6 115.4
PAZ, LA	30 342.6	26 759.4	46 845.4	4 039.2	313 076.6	255 814.5	20 857.5
NO ESPECIFICADO a/	1 319.8	25 386.0	0.0	3 439.4	120 670.6	37 070.5	314 634.1

**INVERSIÓN PÚBLICA EJERCIDA POR MUNICIPIO  
SEGÚN SECTOR  
2004**  
(Miles de pesos)

CUADRO 22.10  
(3ª Parte)

MUNICIPIO	INDUSTRIA	MINERÍA	ENERGÍA	ADMINISTRA- CIÓN Y GOBIERNO	POLÍTICA AGRARIA	POLÍTICA AMBIENTAL	ATENCIÓN A POBLACIÓN CON DISCA- PACIDAD
<b>ESTADO</b>	<b>14 623.5</b>	<b>1 110 954.8</b>	<b>800 312.5</b>	<b>21 417.8</b>	<b>948.2</b>	<b>30 427.1</b>	<b>824.8</b>
CABOS, LOS	27.0	0.0	27 705.1	3 622.4	0.0	566.0	0.0
COMONDÚ	4 349.9	0.0	5 533.6	1 622.0	0.0	1 177.1	0.0
LORETO	0.0	0.0	343.8	314.1	0.0	462.3	0.0
MULEGÉ	54.0	1 110 954.8	164 173.6	1 054.2	0.0	146.9	0.0
PAZ, LA	10 192.6	0.0	602 556.4	7 618.0	437.3	19 299.3	189.0
NO ESPECIFICADO a/	0.0	0.0	0.0	7 187.1	510.9	8 775.5	635.8

**INVERSIÓN PÚBLICA EJERCIDA POR MUNICIPIO  
SEGÚN SECTOR  
2004**  
(Miles de pesos)

CUADRO 22.10  
(4ª Parte y última)

MUNICIPIO	IGUALDAD DE GÉNERO	JORNALEROS AGRÍCOLAS	JÓVENES NIÑOS Y NIÑAS	JUBILADOS PENSIO- NADOS Y TERCERA EDAD	ASISTENCIA SOCIAL
<b>ESTADO</b>	<b>3 292.8</b>	<b>6 815.5</b>	<b>3 872.4</b>	<b>390 148.5</b>	<b>70 664.4</b>
CABOS, LOS	84.6	0.0	118.4	34 546.8	7 313.8
COMONDÚ	553.7	2 001.5	64.0	27 647.6	6 396.0
LORETO	0.0	0.0	33.5	9 158.7	734.3
MULEGÉ	0.0	1 441.0	0.0	21 334.5	4 518.7
PAZ, LA	2 654.5	3 373.0	1 692.6	296 915.7	46 883.8
NO ESPECIFICADO a/	0.0	0.0	1 963.9	545.2	4 817.8

a/ Comprende inversión que abarca dos o más municipios y que no es factible su desagregación.

FUENTE: Secretaría de Promoción y Desarrollo Económico del Gobierno del Estado. Subsecretaría de Planeación del Desarrollo.



**MONTO DE LOS APOYOS CALCULADOS PARA SU EMISIÓN, FAMILIAS Y LOCALIDADES BENEFICIARIAS POR EL PROGRAMA DE DESARROLLO HUMANO OPORTUNIDADES POR MUNICIPIO 2004**

CUADRO 22.11

MUNICIPIO	MONTO DE LOS APOYOS CALCULADOS PARA SU EMISIÓN (Pesos)				FAMILIAS BENEFICIARIAS a/	LOCALIDADES BENEFICIARIAS a/
	TOTAL	ALIMENTOS	BECAS EDUCATIVAS	ÚTILES ESCOLARES		
<b>ESTADO</b>	<b>34 450 935 b/</b>	<b>14 532 970</b>	<b>18 118 010</b>	<b>1 799 955</b>	<b>10 370</b>	<b>598</b>
CABOS, LOS	5 655 520	3 111 670	2 202 605	341 245	2 815	110
COMONDÚ	10 368 255	4 266 955	5 513 900	587 400	3 051	241
LORETO	1 910 020	712 265	1 104 170	93 585	434	41
MULEGÉ	3 904 075	1 727 695	1 962 045	214 335	1 406	43
PAZ, LA	12 613 065	4 714 385	7 335 290	563 390	2 664	163

NOTA: El Programa de Desarrollo Humano Oportunidades tiene como objetivo apoyar a las familias que viven en condiciones de pobreza extrema, con el fin de potenciar las capacidades de sus miembros y ampliar sus alternativas para alcanzar mejores niveles de bienestar.

a/ Datos referidos al 31 de diciembre.

b/ Los montos presentados, corresponden a los apoyos calculados para su emisión a las familias beneficiarias. Los apoyos solo se consolidan a nivel estatal.

FUENTE: Secretaría de Desarrollo Social, Delegación en el Estado. Coordinación Estatal del Programa de Desarrollo Humano Oportunidades.

# Glosario

## **Nota**

El glosario que se ofrece a continuación, fue configurado con base en los términos y definiciones reconocidos por parte de las diversas instituciones y organismos responsables de la generación y difusión de las estadísticas, según su ámbito de competencia.

Ante todo, este glosario está orientado a servir como referencia a los usuarios para una adecuada comprensión de algunos de los conceptos estadísticos que se incorporan en el Anuario, desde una perspectiva complementaria a las notaciones técnicas que aparecen al pie de los cuadros y gráficas.

La forma de organización de los términos corresponde con un ordenamiento alfabético general; al final de cada una de las definiciones se incluye un número, mediante el cual se indica el orden de la referencia bibliográfica o institucional que se consideró, y que se localiza en una relación al final del glosario.

## Glosario

---

### A

**ABORTO.** Es la expulsión del producto de la concepción de 21 semanas o menos de gestación o el peso menor de 500 gr o ambos.⁴⁵

**ACEPTACIÓN BANCARIA.** Es un instrumento de corto plazo, cuyo objetivo fundamental es financiar operaciones específicas de comercio. Estas acciones son emitidas por empresas a su propia orden y aceptadas por instituciones de banca múltiple con base en créditos que éstas conceden a aquéllas. El comercio de las aceptaciones bancarias se realiza fuera de la bolsa.⁴⁴

**ACTIVIDADES DE RECOLECCIÓN.** Conjunto de acciones relacionadas con el aprovechamiento de especies vegetales no cultivadas para la obtención de ceras, resinas, gomas, raíces, leña, frutas, flores, fibras y semillas que se recolectan tanto dentro como fuera de los terrenos del ejido o comunidad agraria.²⁴

**ACUICULTURA.** Es el cultivo de la fauna y flora acuáticas, mediante el empleo de métodos y técnicas para su desarrollo controlado en todo estadio biológico y ambiente acuático, y en cualquier tipo de instalaciones. De acuerdo con lo anterior, debe considerarse como acuicultura a la producción controlada de postlarvas, crías, larvas, huevos, semillas, cepas algales y esporas en laboratorio, o el desarrollo y engorda de éstos en estanques artificiales, lagos, presas, así como en instalaciones ubicadas en bahías, estuarios y lagunas costeras, en el medio marino.³⁰

**ADMINISTRACIÓN (COMUNICACIONES Y TRANSPORTE).** Todo departamento o servicio gubernamental responsable del cumplimiento de las obligaciones derivadas del convenio internacional de telecomunicaciones y de sus reglamentos. Unidades de telecomunicaciones donde se expiden mensajes y giros, y se realiza su pago y reparto a domicilio.⁴⁸

**AEROPISTA.** Aeródromo con escasa infraestructura, cuya capacidad se reduce sólo al manejo de aeronaves muy pequeñas, para enlazar a localidades aisladas que carecen de comunicaciones terrestres.³⁴

**AEROPUERTO.** Aeródromo civil de servicio público que cuenta con las instalaciones y servicios adecuados

para la recepción y despacho de aeronaves, pasajeros, carga y correo del servicio de transporte aéreo regular y no regular, así como del transporte privado comercial y no comercial.³⁵

**AEROPUERTO INTERNACIONAL.** Todo aeropuerto designado por la autoridad aeronáutica, cuyo territorio está situado como puerto de entrada o salida para el tráfico aéreo internacional, donde se llevan a cabo los trámites de aduanas, inmigración, sanidad pública, cuarentena agrícola y procedimientos similares.²²

**ALUMNO.** Es la persona matriculada en cualquier grado de las diversas modalidades, tipos, niveles y servicios educativos del Sistema Educativo Nacional.⁴⁰

**ALUMNO EGRESADO.** Alumno que se hace acreedor a un certificado o constancia de estudios una vez concluido un nivel educativo.⁴⁰

**AMPLITUD MODULADA (AM).** Método para transmitir información usando una onda de radio como portadora. La frecuencia de la onda portadora permanece inalterable, pero la amplitud varía de acuerdo con la amplitud de la señal de entrada.⁴⁸

**APROVECHAMIENTOS.** Son ingresos ordinarios provenientes de las actividades de derecho público que realiza el gobierno, y que recibe en forma de recargos, intereses moratorios o multas, o como cualquier ingreso no clasificable, como impuestos, aportaciones de seguridad social, contribución de mejoras, derechos o productos.⁴⁴

**ÁREAS NATURALES PROTEGIDAS.** Son las zonas del territorio nacional y aquéllas sobre las que la nación ejerce su soberanía y jurisdicción, en donde los ambientes originales no han sido significativamente alterados por la actividad del ser humano o que requieren ser preservadas y restauradas, y están sujetas al régimen previsto en la Ley General del Equilibrio Ecológico y la Protección al Medio Ambiente.²⁷

**ASENTAMIENTO HUMANO.** Determinado conglomerado demográfico con el conjunto de sus sistemas y condiciones de convivencia, en un área físicamente localizada, considerando dentro de la misma los elementos naturales y las obras materiales que la integran.¹²

**AUTOS COMPACTOS.** Son unidades con una distancia entre ejes de 2 476 a 2 700 mm, con motores de 4 o 6 cilindros de 2.5 a 3.1 litros de desplazamiento y potencia de 110 a 135 caballos de fuerza (HP).¹

**AUTOS DE LUJO.** Son unidades con una distancia entre ejes de 2 601 a 3 000 mm, con un motor de 4, 6 y 8 cilindros de 3.2 a 4.9 litros de desplazamiento y potencia de 136 a 210 caballos de fuerza (HP).¹

**AUTOS DEPORTIVOS.** Son unidades con una distancia entre ejes de 2 601 a 3 000 mm, con un motor de 4, 6 y 8 cilindros de 3.2 a 4.6 litros de desplazamiento y potencia de 160 a 295 caballos de fuerza (HP), estas unidades también poseen dispositivos especiales en su motor como: turbocargadores o un mayor número de válvulas en cada cilindro.¹

**AUTOS SUBCOMPACTOS.** Son unidades con una distancia entre ejes de 2 476 a 2 700 mm, con un motor de 4 o 6 cilindros de 2.5 a 3.1 litros de desplazamiento y potencia de 110 a 135 caballos de fuerza (HP).¹

**AUTOTRANSPORTE FEDERAL.** Servicio destinado a la movilización o traslado de personas y mercancías, proporcionados por permisionarios y normado por el Gobierno Federal.³⁵

## B

**BANCA COMERCIAL.** Se denomina así a las instituciones de crédito autorizadas por el Gobierno Federal para captar recursos financieros del público y otorgar a su vez créditos, destinados a mantener en operación las actividades económicas. Por estas transacciones de captación y financiamiento, la banca comercial establece tasas de interés activas y pasivas.⁴⁴

**BANCA DE DESARROLLO.** Creada para financiar proyectos de acuerdo con el plan nacional que fije el Gobierno Federal. Las instituciones de este tipo realizan, además de las actividades que competen a las instituciones de banca múltiple, las operaciones necesarias para la adecuada atención del sector correspondiente de la economía nacional y el cumplimiento de las funciones y objetivos que les sean propios. La banca de desarrollo se sujeta a los lineamientos que establece la Secretaría de Hacienda y Crédito Público, así como a lo dispuesto por la Ley Orgánica del Banco de México, con el propósito de atender necesidades de regulación monetaria y crediticia (política crediticia) con la inspección y vigilancia de la Comisión Nacional Bancaria.²⁵

**BANCA MÚLTIPLE.** Tiene como finalidad la captación y canalización de recursos monetarios líquidos para el funcionamiento y desarrollo de los sectores productivos y financieros, de las familias e instituciones y organismos sin fines de lucro, a través de

fomentar el ahorro nacional, facilitar su acceso a los servicios de banca y crédito, y de canalizar eficientemente los recursos financieros. Dentro de sus principales operaciones se encuentran: recibir depósitos bancarios de dinero; aceptar préstamos y créditos; emitir bonos bancarios; asumir obligaciones por cuenta de terceros, con base en créditos concedidos a través del otorgamiento de aceptaciones, endoso o aval de títulos de crédito, así como la expedición de cartas de crédito; operar con valores en los términos de las disposiciones de la Ley de Mercado de Valores y expedir tarjetas de crédito con base en contratos de apertura de créditos en cuenta corriente.²⁵

**BIOSFERA.** El conjunto de la atmósfera, las aguas y las tierras en donde se desarrollan, viven, crecen y mueren toda clase de órganos vivos. Almacén de diversidad genética de los organismos.¹²

**BRECHAS.** Caminos estrechos sin especificaciones y que siguen la configuración del terreno.³⁵

## C

**CAJAS DE AHORRO POPULAR.** Son agrupaciones generalmente sin fines de lucro, las cuales están constituidas por personas morales con personalidad jurídica y patrimonio propio, de capital variable, en las que la responsabilidad de los socios se limita al pago de sus aportaciones. El objeto de estas organizaciones auxiliares de crédito es captar recursos exclusivamente de sus socios, mediante actos causantes de pasivo directo o contingente, quedando la sociedad obligada a cubrir el principal y, en su caso, los accesorios financieros de los recursos captados. La colocación de dichos recursos se da únicamente en los propios socios o en inversiones en beneficio mayoritario de los mismos.²⁵

**CAMA CENSABLE.** La cama en servicio instalada en el área de hospitalización para el uso regular de pacientes internos; debe contar con los recursos indispensables de espacio, así como los recursos materiales y de personal para la atención médica del paciente. El servicio de admisión la controla y asigna al paciente al momento de ingreso al hospital para ser sometido a observación, diagnóstico, cuidado o tratamiento. Es la única que produce egresos hospitalarios sobre los cuales se genera información estadística de ocupación y días estancia.⁴⁵

**CAMA NO CENSABLE.** La que se destina a la atención transitoria o provisional para observación del paciente, iniciar tratamiento o intensificar la aplicación de procedimientos médico-quirúrgicos. También es denominada cama de tránsito y cuya característica fundamental es que no genera egresos hospitalarios. Aquí se incluyen las camas de urgencias, de terapia intensiva, de trabajo de parto, corta estancia, camillas, canastillas, cunas de recién nacido.⁴⁵

**CAMPOS EN PRODUCCIÓN.** Campos con pozos en explotación, es decir, que no están taponados. Incluyen pozos que están operando como productores o inyectores, así como pozos cerrados con posibilidades de explotación.²⁸

**CAPACIDAD INSTALADA PARA LA GENERACIÓN DE ENERGÍA ELÉCTRICA.** Total máximo posible de salida de cada planta durante varias horas continuas de operación, asumiendo que todo el equipo está disponible y que no hay acciones limitantes externas, pero considerando las limitaciones que pueden resultar de las posibilidades máximas de cada parte de las instalaciones principales y auxiliares.⁷

**CAPACITACIÓN PARA EL TRABAJO.** Su finalidad es capacitar a personas mayores de 15 años para que se incorporen a la actividad productiva. Se cursa en diez semanas y hasta cuatro años según el tipo de capacitación. Requiere estudios previos de educación primaria. Es terminal.⁴⁰

**CAPTACIÓN.** Proceso mediante el cual el sistema financiero recoge recursos del público ahorrador y los utiliza como fuente del mercado financiero. En el caso de la captación bancaria son todos los recursos que la banca obtiene a través de sus instrumentos de captación (cuenta de cheques, cuenta de ahorros, depósitos a plazo fijo, etc.) que conforman los pasivos del sistema bancario e incluyen recursos en moneda nacional y extranjera.⁴⁴

**CARNE EN CANAL DE BOVINO, OVINO Y CAPRINO.** Parte del cuerpo de los animales sacrificados después de retirárseles la piel, cabeza, vísceras con sus contenidos, sangre y parte distal de los miembros.³¹

**CARRETERA PAVIMENTADA.** Camino hecho sobre la base de un revestimiento, con materiales resistentes para el tránsito de vehículos pesados y con una superficie tersa de rodamiento de asfalto.³⁴

**CARRETERA REVESTIDA.** Camino de una capa de materiales seleccionados, extendidos y compactados sobre las terracerías, para recibir las cargas que produce el tránsito.³⁴

**CARRETERAS DE TERRACERÍA.** Camino acondicionado con materiales naturales (piedra bola, tezontle, etc.) para el tránsito de vehículos y/o personas.³³

**CAUSA BÁSICA DE LA DEFUNCIÓN.** (a) Es la enfermedad o lesión que inició la cadena de acontecimientos patológicos que condujeron directamente a la muerte, o (b) las circunstancias del accidente o violencia que produjo la lesión fatal.¹³

**CENTRO ACUÍCOLA.** Establecimiento dedicado a la producción de huevos, crías, alevines, semillas, larvas o postlarvas, para siembra o engorda en cuerpos de agua, granjas y unidades de producción.³⁰

**CENTRO DEPORTIVO.** Lugar constituido por un conjunto que puede ser de 3, 6 o 10 canchas al descubierto con instalaciones complementarias y de apoyo, destinadas a la práctica organizada de los deportes, así como de espacios acondicionados para el esparcimiento de los niños. Este lugar es de uso público y por lo general se ubica en ciudades de 50 000 habitantes o más.³⁸

**CERTIFICADOS DE LA TESORERÍA DE LA FEDERACIÓN (CETES).** Títulos de crédito al portador, emitidos por el Gobierno Federal desde 1978, en los cuales se consigna la obligación del Gobierno Federal a pagar su valor nominal a su vencimiento. Este instrumento se emitió con el fin de influir en la regulación de la masa monetaria, financiar la inversión productiva y propiciar un sano desarrollo del mercado de valores. A través de este mecanismo se captan recursos de personas físicas y morales a quienes se les garantiza una renta fija. El rendimiento que recibe el inversionista consiste en la diferencia entre el precio de compra y venta. Este instrumento capta recursos de personas físicas y morales; se coloca a través de las casas de bolsa a una tasa de descuento y tiene el respaldo del Banco de México, en su calidad de agente financiero del Gobierno Federal.⁴⁴

**CICLO OTOÑO-INVIERNO.** En forma general, el periodo de siembras inicia en el mes de octubre y termina en marzo del año siguiente. Las cosechas generalmente inician desde diciembre y concluyen en el mes de septiembre del año siguiente.³¹

**CICLO PRIMAVERA-VERANO.** El periodo de siembras de este ciclo comienza en marzo y finaliza en septiembre del mismo año. Generalmente las primeras cosechas de este ciclo inician en el mes de mayo y concluyen en marzo del año subsecuente.³¹

**CICLOS AGRÍCOLAS.** Son periodos que reciben los nombres de las estaciones del año en que se realizan las siembras (Otoño-Invierno y Primavera-Verano). Sin embargo, al considerar la totalidad del periodo de producción hasta que se llevan a cabo las cosechas, los ciclos se traslapan; es decir, todavía no termina un ciclo cuando inicia el otro, lo cual se debe a la duración de los periodos vegetativos de los cultivos y sus cosechas.³¹

**COLMENAS.** Es el conjunto vertical de cajones, generalmente de madera, en el que se alojan y reproducen las abejas domésticas. Donde elaboran y depositan la miel, jalea real y cera.¹⁵

**COMERCIO AL POR MAYOR.** Este sector comprende unidades económicas dedicadas principalmente a la compra-venta (sin transformación) de bienes de consumo intermedio (como bienes de capital, materias

primas y suministros utilizados en la producción, y bienes de consumo final) para ser vendidos a otros comerciantes, distribuidores, fabricantes y productores de bienes y servicios; así como unidades económicas dedicadas solamente a una parte de ese proceso (la compra o la venta).²²

**COMERCIO AL POR MENOR.** Este sector comprende unidades económicas dedicadas principalmente a la compra-venta (sin transformación) de bienes de consumo final para ser vendidos a personas y hogares, así como unidades económicas dedicadas solamente a una parte de este proceso (la compra o la venta).²²

**COMPRA DE MATERIALES.** Son todos los materiales para la construcción que fueron adquiridos por la constructora y que ingresaron a los almacenes, bodegas u otras en el periodo de referencia. No incluye los suministrados por otras unidades diferentes a la empresa.⁶

**COMPRAS NETAS DE MERCANCÍAS.** Se refiere a las mercancías adquiridas propiedad del establecimiento, menos el importe de las devoluciones, descuentos y rebajas sobre las compras, sin incluir el IVA, pero considerando cualquier otro impuesto que sea trasladado al establecimiento por parte de los proveedores.¹⁴

**COMUNES TROPICALES.** Árboles que se desarrollan en los climas cálidos húmedos.³²

**COMUNIDAD AGRARIA.** Conjunto de tierras, bosques o aguas que un grupo de población campesina usufructúa, desde tiempo inmemorial, en forma comunal y bajo sus propias reglas de organización, ya sea que le pertenezcan, le hayan sido restituidas o las posean de hecho, independientemente del tipo de actividad que en ellas se realice y del municipio o municipios en donde se encuentren. Cabe destacar que la Ley Agraria reconoce dos formas de propiedad social sobre la tierra: el ejido y la comunidad. No obstante, para fines censales, las unidades vinculadas con esta última forma de tenencia, se identifican como "Comunidades Agrarias". Lo anterior para facilitar comparaciones con eventos anteriores y evitar conceptualizaciones ajenas a las unidades censadas.²⁴

**CONDICIÓN DE ACTIVIDAD.** Clasificación de la población de 12 años y más en activa o inactiva, de acuerdo con el desempeño o no de una actividad económica o con la búsqueda activa de ésta, en la semana de referencia.⁸

**CONDICIÓN DE INACTIVIDAD.** Clasificación de la población no económicamente activa, según el motivo de inactividad: estudiantes, amas de casa, pensionados o jubilados, incapacitados y otros inactivos.⁸

**CONFLICTOS COLECTIVOS DE TRABAJO.** Son las desavenencias o pugnas derivadas de la oposición de intereses entre sindicato(s) y patrón(es), con motivo de la violación de las normas de trabajo pactadas en el contrato colectivo, o las originadas por la pretensión de algunas de las partes de modificar las condiciones de trabajo en vigor o acordadas anteriormente.¹⁸

**CONFLICTOS DE TRABAJO.** Son las desavenencias o pugnas de carácter laboral que surgen entre trabajador(es) y patrón(es) originadas por incumplimiento o insatisfacción de las condiciones establecidas en una relación de trabajo.¹⁸

**CONFLICTOS INDIVIDUALES DE TRABAJO.** Son aquellas desavenencias o pugnas de carácter laboral que surgen entre el(los) trabajador(es) individualmente determinado(s) y patrón, con motivo de omisiones, faltas o incumplimiento de alguna de las partes a las condiciones de trabajo que fueron pactadas por éstos o de aquellas normas que están estipuladas en la Ley.¹⁸

**CONÍFERAS.** Pertenecen al grupo de las gimnospermas, con frutos en forma de conos leñosos formados por escamas que abrigan las semillas. La escama tiene dos semillas aladas que se dispersan con el viento. Comprende los géneros: *Pinus*, *Picea*, *Pseudotsuga*, *Abies*, *Cupressus*, *Juníperos*, *Taxus* y *Araucana*.³²

**CONSULTA DE URGENCIAS.** La atención médica inmediata que se proporciona a un paciente debido a una causa por él sentida o que sufre una alteración que pone en peligro su vida, una función o un órgano. Se efectúa en el área de urgencias de la unidad médica.⁴⁶

**CONSULTA ESPECIALIZADA.** Es la atención que imparten los médicos especialistas a pacientes ambulatorios en las cuatro especialidades médicas básicas y todas las demás especialidades; pueden ser de primera vez o subsecuentes.⁴⁶

**CONSULTA GENERAL (1a. VEZ Y SUBSECUENTES).** La atención que otorga el médico general o familiar a los pacientes ambulatorios en la unidad médica o en el domicilio con objeto de proporcionar asistencia médica o procedimientos preventivos; puede ser de primera vez o subsiguiente.⁴⁵

**CONSULTORIOS.** El área física o cubículo de un establecimiento público, social o privado independientemente o ligado a una clínica, sanatorio o servicio hospitalario, que cuenta con las instalaciones y el equipo necesario para que personal médico y/o paramédico brinde atención de salud a pacientes ambulatorios.⁴⁵

**CONSUMO DE MATERIALES.** Son aquellos materiales que fueron utilizados por la empresa para la construcción de sus obras en el periodo de referencia.⁶

**CONSUMO HUMANO DIRECTO.** Concepto que se aplica a un conjunto de especies pesqueras que se destinan exclusivamente a la alimentación humana.⁴¹

**CONSUMO HUMANO INDIRECTO.** Grupo de especies que se destinan a elaborar harina de pescado, con la cual se fabrican alimentos balanceados.⁴¹

**CONTAMINANTE.** Toda materia o energía en cualesquiera de sus estados físicos y formas, que al incorporarse o actuar en la atmósfera, agua, suelo, flora, fauna o cualquier elemento natural, altere o modifique su composición y condición natural.²⁷

**CONTRATO.** Es la celebración de un convenio individual o colectivo, entre trabajadores y empleadores, con el objeto de establecer las condiciones para la prestación de trabajo, en forma subordinada y remunerada.¹⁸

**CONTRATO COLECTIVO DE TRABAJO.** Es el convenio celebrado entre uno o varios sindicatos de trabajadores y uno o varios patrones, con objeto de establecer las condiciones según las cuales debe prestarse el trabajo en una o más empresas o establecimientos.²⁶

**CONTRATO INDIVIDUAL DE TRABAJO.** Es el convenio celebrado entre un trabajador y un empleador, en el que "una persona se obliga a prestar a otra un trabajo personal subordinado, mediante el pago de un salario".²⁶

**CONTRIBUYENTE.** Persona física o moral que realiza el pago de sus impuestos de conformidad con las leyes fiscales.⁴⁴

**CONVENIO.** Es el acuerdo formalizado que se establece entre un trabajador o trabajadores (sindicato) y su empleador o empleadores, el cual finiquita la controversia o pugna derivada de un conflicto de trabajo.¹⁸

**CONVENIO DE TRABAJO FUERA DE JUICIO.** Es cualquier acuerdo que por mandato de la Ley Federal del Trabajo, por su naturaleza o solicitud de la parte interesada, requiere de la intervención de la Junta, sin que esté promovido jurisdiccionalmente conflicto alguno entre las partes interesadas.²⁶

**CORRESPONDENCIA.** Envío postal contenido en sobre cerrado y tarjetas postales que tengan las dimensiones y peso establecidos por la Ley Postal vigente.⁴²

**COSTO PORCENTUAL PROMEDIO DE CAPTACIÓN (CPP).** Costo ponderado promedio que pagan las distintas instituciones financieras por la captación

de los recursos en los distintos instrumentos, y cuya estimación mensual emite el Banco de México del 16 al 20 de cada mes en el Diario Oficial de la Federación; la ponderación se obtiene al multiplicar la tasa de interés por su peso en la captación de los distintos instrumentos de las instituciones financieras.⁴⁴

**CRÉDITO BANCARIO.** Préstamo otorgado por la banca, como parte de sus operaciones pasivas; incluye las carteras vigente, vencida y redescontada; los saldos comprenden moneda nacional y extranjera, esta última valorizada al tipo de cambio, de fin de mes autorizado por el Banco de México.⁴⁴

**CRÉDITO DE HABILITACIÓN O AVÍO.** Es aquél que se otorga para la adquisición de las materias primas, materiales y el pago de los jornales, salarios y gastos directos de explotación.⁴⁴

**CRÉDITO REFACCIONARIO.** Apoyo financiero para conceptos de activos fijos, tales como: construcciones, maquinaria y equipo, pie de cría, frutales, forrajes perennes y, en general, inversiones que impactan en varios ciclos de producción, por lo cual su recuperación puede ser hasta en 15 años. Pueden otorgarse hasta 3 años de gracia en función del periodo de maduración de las inversiones financiadas.⁴⁴

**CUENTA DE CHEQUES.** Rubro genérico que comprende todos los saldos disponibles, en cuentas de cheques, que se hayan abierto en una o varias instituciones bancarias. Cuenta colectiva que se lleva para asentar las operaciones correspondientes a las cuentas de cheques citadas.⁴⁴

**CULTIVOS CÍCLICOS.** Los cultivos cuyo periodo vegetativo es menor a un año se les denomina cíclicos. En la agricultura del país las siembras y cosechas de los cultivos cíclicos se concentran en dos periodos productivos: el primero conocido como Otoño-Invierno y el segundo denominado Primavera-Verano.³¹

**CULTIVOS PERENNES.** Son aquéllos cuyo ciclo vegetativo es mayor a un año. En México la mayoría de los cultivos perennes se cosechan entre los meses de enero-diciembre; razón por la que los registros administrativos se realizan considerando el mes de enero como inicio de cosecha y a diciembre como el cierre. También, existen cultivos como la caña de azúcar, café, alfalfa y cacao, que por sus características productivas, comerciales y agroindustriales, se registran en periodos especiales de seguimiento estadístico.³¹

## D

**DEFUNCIÓN.** Es la desaparición permanente de todo signo de vida en un momento cualquiera posterior al nacimiento vivo (suspensión de las funciones



vitales con posterioridad al nacimiento sin posibilidad de resucitar). Esta definición excluye por lo tanto, las defunciones fetales, que se refieren a la muerte de un producto de la concepción acaecida antes de la expulsión o de su extracción completa del cuerpo de la madre.¹³

**DELINCUENTE SENTENCIADO.** Término estadístico con el que se identifica a las personas registradas en los juzgados de primera instancia al dictarles sentencia, independientemente de si la sentencia es absolutoria o condenatoria.⁵

**DELITO.** Resultado de una conducta típica, antijurídica y culpable.⁵

**DEPÓSITO.** En el caso de los depósitos bancarios se constituye por dinero y/o cheques, instrumentos de ahorro, cupones, efectos comerciales, pagarés, etc., que pueden ser transformados fácilmente en efectivo. El depósito tiene como finalidad mantener el saldo positivo de una cuenta bancaria, mantener la disponibilidad de una línea de crédito u otros servicios bancarios.⁴⁴

**DEPÓSITO A PLAZO.** Dinero en una cuenta bancaria que rinde dividendos y para la cual el banco puede requerir que se le notifique por anticipado del retiro total o parcial de diversos recursos.⁴⁴

**DERECHOS.** Cantidad que se paga, de acuerdo con el arancel, por la importación o exportación de mercancías, o por otro acto determinado por la Ley. Son las contribuciones establecidas en la Ley por el uso o aprovechamiento de los bienes del dominio público de la Nación, así como por recibir servicios que presta el Estado en sus funciones de derecho público, excepto cuando se prestan por organismos descentralizados u órganos desconcentrados, cuando en este último caso se trate de contraprestaciones que no se encuentran previstas en la Ley Federal de Derechos. También son derechos las contribuciones a cargo de los organismos públicos descentralizados por prestar servicios exclusivos del Estado.⁴⁴

**DEUDA PÚBLICA.** Suma de las obligaciones insolutas del sector público, derivadas de la celebración de empréstitos, internos y externos, sobre el crédito de la nación. Este rubro se registra en un capítulo presupuestario especial que lleva el mismo nombre y que agrupa las asignaciones destinadas a cubrir obligaciones del Gobierno Federal por concepto de su deuda pública interna y externa, derivada de la contratación de empréstitos concertados a plazo de un año o más, autorizados o ratificados por el H. Congreso de la Unión. Incluye la amortización, los intereses y, los gastos y comisiones de la deuda pública, interna y externa. Incluye también los adeudos

de ejercicios fiscales anteriores por concepto de: servicios personales; distintos de servicios personales y por devolución de ingresos percibidos indebidamente. Total de préstamos que recibe el Estado para satisfacer sus necesidades.⁴³

**DIVORCIO.** Es un acto jurisdiccional o administrativo en virtud del cual se disuelve legalmente el vínculo conyugal, y el contrato del matrimonio deja de producir sus efectos, tanto en relación a los cónyuges, como con respecto a terceros.¹³

**DRENAJE.** Sistema de tuberías mediante el cual se eliminan de la vivienda las aguas negras y/o las aguas libres de excremento. El sistema puede desembocar a medios controlados tales como red pública de drenaje o fosa séptica o a medios abiertos como ríos, lagos, grietas o barrancas.¹²

## E

**EDUCACIÓN PARA ADULTOS.** Proceso educativo que proporciona alfabetización, instrucción primaria, secundaria y capacitación para el trabajo a personas de 15 años y más, principalmente por medio de sistemas de educación abierta.⁴⁰

**EGRESO.** Erogación o salida de recursos financieros, motivada por el compromiso de liquidación de algún bien o servicio recibido o por algún otro concepto. Desembolsos o salidas de dinero, aún cuando no constituyan gastos que afecten las pérdidas o ganancias. En Contabilidad Gubernamental, los pagos se hacen con cargo al presupuesto de egresos.⁴⁴

**EGRESO POR CUENTA DE TERCEROS.** Pago hecho a tercero equivalente a las retenciones a contratistas y a empleados federales por conceptos relativos al impuesto sobre la renta a trabajadores, cuotas sindicales, honorarios y similares.⁴⁴

**EJIDO.** Conjunto de tierras, bosques o aguas que un grupo de población campesina usufructúa de hecho o de derecho, con fundamento en la Ley Agraria del 6 enero de 1915, independientemente de que haya o no resolución presidencial, del tipo de actividad que en ellas se realice y del municipio o municipios en donde se encuentren.²⁴

**EMISIÓN.** Descarga de contaminantes en la atmósfera provenientes de chimeneas y otros conductos de escape de las áreas industriales, comerciales y residenciales, así como de los vehículos automotores, locomotoras o escapes de aeronaves y barcos.¹²

**EMPLAZAMIENTOS A HUELGA SOLUCIONADOS.** Es el arreglo o resolución final que presenta el emplazamiento a huelga.¹⁸

**EMPLEADOS (CONSTRUCCIÓN).** Comprende al personal cuyas funciones son de dirección, gerencia, administración, contabilidad, ventas, archivo, trabajos generales de oficina o personal especializado en la planeación (se excluye al personal contratado por subcontratistas).⁶

**ENERGÍA ELÉCTRICA.** Energía generada en dinamos o alternadores, en los que la fuerza es obtenida desde: a) Turbinas hidráulicas, en el caso de la energía hidroeléctrica. b) Turbinas a vapor, en el caso de la energía termoeléctrica.⁷

**ENERGÍA HIDROELÉCTRICA.** Energía eléctrica cuya fuerza motriz es el agua en movimiento, ya sea un salto de agua natural, o creado por la construcción de una presa de suficiente altura a través de un valle.⁷

**ENERGÍA NUCLEAR.** Energía radiactiva creada en el proceso de fisión nuclear. En el reactor nuclear o pila atómica, se deja desintegrar el uranio, liberando energía en forma de calor que se aplica al agua que circula a través y alrededor de la pila, produciendo así vapor que impulsa una turbina, la cual a su vez impulsa un dinamo.⁷

**ENERGÍA TERMOELÉCTRICA.** Energía que se obtiene mediante turbinas de vapor que crean energía mecánica, la cual se convierte en energía eléctrica mediante un dinamo.⁷

**ENFERMERA ESPECIALIZADA.** La persona que después de haber obtenido el título de enfermería general realiza estudios específicos en una rama de la enfermería o áreas afines y obtiene el diploma correspondiente de una institución oficialmente reconocida, ejemplo: cuidados intensivos, cardiología, materno-infantil, administración de los servicios de enfermería, etcétera.⁴⁵

**ENFERMERA GENERAL.** La persona capacitada a nivel profesional o técnico y autorizada mediante un título por una institución educativa reconocida oficialmente para asumir la responsabilidad de los servicios de enfermería necesarios para la prevención de enfermedades y asistencia a enfermos.⁴⁵

**ESPECIE PESQUERA.** Nombre o denominación común que identifica a los distintos recursos pesqueros que presentan mayores semejanzas entre sí. En la clasificación biológica, es la denominación más generalmente empleada.³⁰

**ESTABLECIMIENTO DE HOSPEDAJE.** El inmueble en el que se ofrece al público el servicio de alojamiento en habitación (Fracción VII del Reglamento de la Ley Federal de Turismo).³⁷

**ESTABLECIMIENTO MAQUILADOR.** Realiza, por cuenta ajena, procesos industriales o de servicios destinados a la transformación, ensamble o reparación de mercancías importadas temporalmente, que deriven en la producción de bienes y servicios para su posterior exportación y/o venta al mercado nacional.¹¹

**ESTABLECIMIENTO MAQUILADOR DE EXPORTACIÓN.** Para la Estadística Mensual de la Industria Maquiladora de Exportación la unidad de observación es el establecimiento maquilador, entendiéndose como tal, la unidad económica que en una sola ubicación física, asentada en un lugar permanente y delimitada por construcciones e instalaciones fijas, y bajo un sólo propietario o control, realiza por cuenta ajena procesos industriales o de servicios destinados a la transformación, ensamble o reparación de mercancías importadas temporalmente que deriven en la producción de bienes y servicios para su posterior exportación y/o venta al mercado nacional.¹⁷

**ESTABLECIMIENTOS DE ALIMENTOS Y BEBIDAS.** Se denominan con este género: a) Los restaurantes y cafeterías que se encuentren ubicados en hoteles, moteles, campamentos, paradores de casas rodantes, terminales de autobuses, estaciones de ferrocarril, museos y zonas arqueológicas, cuya actividad principal es la transformación y venta de alimentos para su consumo y que en forma accesoria, pueden expender bebidas alcohólicas al copeo y presentar variedad o música. b) Los bares, centros nocturnos, cabarets o similares que se encuentren ubicados en hoteles, moteles, albergues, campamentos, paraderos de casas rodantes, aeropuertos, terminales de autobuses, estaciones de ferrocarril, museos y zonas arqueológicas que, en su caso, cobran una cuota de admisión y presentan espectáculos o variedades; cuentan con orquesta, conjunto musical o música grabada y pista de baile, y ofrecen bebidas alcohólicas con servicio de alimentos opcional.³⁶

**ESTACIÓN RADIOELÉCTRICA.** Consiste en uno o más equipos transmisores o receptores, o una combinación de éstos, incluyendo las instalaciones accesorias necesarias para asegurar un servicio de radiocomunicación o de radioastronomía en un lugar determinado. Las estaciones se clasificarán según el servicio en el que participen de una manera permanente o temporal.³³

**ESTACIÓN REPETIDORA DE TELEVISIÓN.** Estación intermedia de televisión en línea de vista (imágenes retransmitidas), que recibe las señales de un punto primario y las retransmite a un tercer punto.⁴⁸

**ESTACIÓN TERRENA.** Estación situada en la superficie de la tierra o en la parte principal de la atmósfera terrestre, destinada a establecer comunicación con una o varias estaciones espaciales; o con una o varias estaciones terrenas, mediante el empleo

de uno o varios satélites reflectores u otros objetos situados en el espacio. La estación terrena a su vez tiene la capacidad para conectarse con alguna red terrestre de telecomunicaciones privada o pública. La antena y el equipo asociado a ésta que se utiliza para transmitir o recibir señales de comunicación vía satélite.³

**EXTRACCIÓN DE PETRÓLEO Y GAS.** Unidades económicas dedicadas principalmente a la extracción de petróleo crudo y a la extracción de hidrocarburos crudos en estado gaseoso (gas natural).²²

## F

**FAUNA DE ACOMPAÑAMIENTO.** Conjunto de especies pesqueras que se atrapan incidentalmente durante la captura de especies pesqueras con mayor importancia comercial.³⁰

**FINANZAS PÚBLICAS.** Disciplina que trata de la captación de los ingresos, su administración y gasto, la deuda pública y la política de precios y tarifas, que realiza el Estado a través de diferentes instituciones del sector público. Su estudio se refiere a la naturaleza y efectos económicos, políticos y sociales en el uso de instrumentos fiscales: impuestos, gastos, empréstitos y, precios y tarifas de bienes y/o servicios producidos por el sector paraestatal.⁴⁴

**FONDOS Y FIDEICOMISOS FINANCIEROS.** Son instituciones creadas por el Gobierno Federal para apoyar y desarrollar obras de interés social, actividades económicas prioritarias y estratégicas, así como para impulsar la formación y desarrollo de la micro y pequeña empresa.²⁵

**FRECUENCIA MODULADA (FM).** Modulación analógica en la cual la frecuencia de la portadora se hace variar en concordancia con la señal moduladora. En transmisiones de radio, cubre la banda de radiodifusión de los 88 a los 108 MHz y es menos susceptible a la interferencia que las transmisiones en AM. Se utiliza también en comunicaciones móviles bidireccionales. En inglés se le conoce por las siglas FM.⁴⁸

**FUERO COMÚN.** Lo constituye el ámbito espacial de validez y sanción de las normas de las entidades federativas.⁵

**FUERO FEDERAL.** Lo constituye el ámbito espacial de validez y sanción de las normas federales o generales de aplicación en todo el país.⁵

## G

**GABINETE DE RADIOLOGÍA.** Área o local dotado de personal, mobiliario, instalaciones y equipo de Rayos X, destinado para el servicio auxiliar de diagnóstico.⁴⁵

**GENERACIÓN BRUTA DE ENERGÍA ELÉCTRICA.** Monto de energía eléctrica producida y medida en las terminales de salida de todos los equipos de la estación, incluyendo la que utilizan las estaciones auxiliares y las pérdidas en transformadores, considerados como parte integral de la estación.⁷

**GENERACIÓN NETA DE ENERGÍA ELÉCTRICA.** Monto de energía eléctrica producida después de deducir la energía consumida por las estaciones auxiliares y las pérdidas de transformadores, considerados como parte integral de la estación.⁷

**GIROS POSTALES.** Consiste en la remisión de dinero, a través de las administraciones y sucursales postales por medio de libramientos a favor de un beneficiario determinado; servicio que se utiliza para la situación de fondos o para la liquidación de envíos con reembolso.⁴²

## H

**HUELGAS ESTALLADAS.** Es la suspensión temporal del trabajo llevada a cabo por una coalición de trabajadores.²⁶

## I

**IMPUESTOS (TRIBUTOS).** Según el Código Fiscal de la Federación, impuestos son las contribuciones establecidas en la Ley que deben pagar las personas físicas y morales que se encuentren en las situaciones jurídicas o de hecho previstas por la misma. Tributo, carga fiscal o prestaciones en dinero y/o especie que fija la Ley con carácter general y obligatorio a cargo de personas físicas y morales para cubrir los gastos públicos. Es una contribución o prestación pecuniaria de los particulares, que el Estado establece coactivamente con carácter definitivo y sin contrapartida alguna.⁴⁴

**ÍNDICE DE PRECIOS.** Indicador que muestra la evolución del nivel general de precios a partir de un año base y de una muestra representativa de productos. La elaboración de un índice de precios, por lo general incluye los siguientes pasos: a) Elección de una canasta de bienes y servicios representativa de la clase de precios que se quiere medir; b) Observaciones del aumento periódico que tienen en sus precios los bienes y servicios de la canasta elegida; y c) Elección del método estadístico con el cual se van a analizar los datos.⁴⁴

**ÍNDICE NACIONAL DE PRECIOS AL CONSUMIDOR.** Indicador derivado de un análisis estadístico, publicado quincenalmente por el Banco de México, que expresa las variaciones en los costos promedios de una canasta de productos seleccionados y que sirve como referencia para medir los cambios en el poder adquisitivo de la moneda. El ámbito del índice se

limita estrictamente a aquellos gastos que caen dentro de la categoría de consumo, excluyéndose así, aquéllos que suponen alguna forma de inversión o de ahorro.⁴⁴

**INDUSTRIAS MANUFACTURERAS.** Este sector comprende unidades económicas dedicadas principalmente a la transformación mecánica, física o química de materiales o sustancias con el fin de obtener productos nuevos. También se consideran manufacturas las actividades de maquila; el ensamble de partes y componentes o productos fabricados; la reconstrucción de maquinaria y equipo industrial, comercial, de oficina y otros; y el acabado de productos manufacturados mediante el teñido, tratamiento calorífico, enchapado y procesos similares. Igualmente se incluye aquí la mezcla de materiales, como los aceites lubricantes, las resinas, las pinturas y los licores, entre otras. El trabajo de transformación se puede realizar en sitios como plantas, fábricas, talleres, maquiladoras u hogares. Estas unidades económicas usan, generalmente, máquinas accionadas por energía y equipo manual.²²

**INGRESOS.** Son todos aquellos recursos que obtienen los individuos, sociedades o gobiernos por el uso de riqueza, trabajo humano o cualquier otro motivo que incremente su patrimonio. En el caso del sector público, son los provenientes de los impuestos, derechos, productos, aprovechamientos, financiamientos internos y externos; así como de la venta de bienes y servicios del sector paraestatal.⁴⁴

**INGRESOS POR CUENTA DE TERCEROS.** Cobros y retenciones efectuadas por cuenta de terceros que serán entregados posteriormente a éstos o a las instituciones correspondientes (ISSSTE, FOVISSSTE, IMSS, etcétera).⁴⁴

**INSTITUCIONES DE FACTORAJE FINANCIERO.** El factoraje es un sistema integral de apoyo financiero, mediante el cual una empresa cede o vende sus cuentas por cobrar a la empresa de factoraje; la empresa cedente obtiene a cambio un porcentaje en efectivo (liquidez) el cual oscila entre 70 y 90% del valor de la cartera. Las instituciones de factoraje son vigiladas por la Comisión Nacional Bancaria y están obligadas a notificar al deudor la transmisión de los derechos del crédito. Estas empresas son importantes en el sistema económico, ya que son proveedoras de liquidez entre las empresas productoras, comercializadoras y prestadoras de servicios. Las funciones que llevan a cabo las instituciones de factoraje son: ser proveedoras de liquidez; realizar investigaciones sobre solvencia económica; gestiones de cobranza; servicios de financiamiento; administración de las cuentas por cobrar; sistematización y simplificación contable.²⁵

**INSUMOS TOTALES.** Es el importe de los bienes y servicios consumidos durante el año de referencia,

por la unidad económica para el desarrollo de su actividad principal, tales como: materiales para la prestación de servicios; envases, empaques y similares; combustibles y lubricantes; energía eléctrica; alquiler de equipo de trabajo y otros bienes muebles e inmuebles; viajes y pasajes, servicios de comunicación; gastos por suministro de personal; comisiones y honorarios; publicidad; primas de seguros de bienes muebles e inmuebles; materias primas y auxiliares consumidas, y servicios de maquila. **INCLUYE:** los gastos por contratación de servicios de vigilancia, intendencia, jardinería; pagos a terceros por servicios y reparación y mantenimiento corriente; los gastos para la producción y reparación de activos fijos para uso propio; y aquéllos para mejorar las condiciones de trabajo.²¹

**INTENTO DE SUICIDIO.** Acto o conducta que realiza una persona con el objeto de atentar contra su propia existencia.⁴

**INVERSIÓN PÚBLICA.** Conjunto de erogaciones públicas que afectan la cuenta de capital y se materializan en la formación bruta de capital (fijo y existencias) y en las transferencias de capital a otros sectores. Erogaciones de las dependencias del sector central, organismos descentralizados y empresas de participación estatal destinadas a la construcción, ampliación, mantenimiento y conservación de obras públicas y en general a todos aquellos gastos destinados a aumentar, conservar y mejorar el patrimonio nacional.⁴⁴

## J

**JARDÍN VECINAL.** Espacio abierto y arbolado de servicio vecinal, destinado al paseo, descanso y convivencia de la población; por su proximidad con las zonas de vivienda, generalmente cuenta con andadores y lugares de descanso, juegos de recreación infantil, kiosco, fuente de sodas, sanitarios y áreas verdes.³⁸

**JUEGOS INFANTILES.** Superficie acondicionada y delimitada para la recreación infantil; generalmente integrada con área de juegos y plazas, andadores, áreas de descanso y áreas verdes, adecuadas a las edades de la población infantil usuaria.³⁸

## L

**LATIFOLIADAS.** Pertenecen al grupo de angiospermas; sus semillas están cubiertas por tejido vegetal. Los encinos son especies de este tipo y tienen hojas anchas y duras.³²

**LAUDO ABSOLUTORIO.** Es la resolución arbitral mediante la cual se introduce o aplica una nueva condición en la situación jurídica de la relación de trabajo.¹⁸

**LAUDO CONDENATORIO.** Es la resolución arbitral que condena al cumplimiento de una obligación o al pago de determinadas prestaciones reclamadas como causales de un conflicto laboral.¹⁸

**LAUDO MIXTO.** Es la resolución arbitral que manifiesta el reconocimiento a la existencia o inexistencia de un derecho vigente o de una relación de trabajo entre trabajadores y patrones.¹⁸

**LOCALIDAD.** Todo lugar ocupado por una o más viviendas habitadas. Este lugar es reconocido por un nombre dado por la Ley o la costumbre.¹⁶

**LUGAR DE REGISTRO.** Es la entidad, municipio o delegación y localidad donde se ubica la fuente informante en la que se inscriben los hechos vitales.¹³

**LUGAR DE RESIDENCIA HABITUAL.** Es la localidad geográfica (entidad, municipio o delegación y localidad) donde la persona involucrada en el hecho, tiene su domicilio particular, principal o permanente y que no necesariamente coincide con el lugar de registro y el de ocurrencia.¹³

## M

**MATRIMONIO.** Es el acto, ceremonia o procedimiento por medio del cual se constituye la relación jurídica de marido y mujer. La legalidad de la unión puede establecerse por medios civiles, religiosos o de otra clase y reconocidos por las leyes de cada país.¹³

**MÉDICOS ESPECIALISTAS.** Profesional de la medicina que cuenta con estudios de especialización y con título y cédula profesional de alguna especialidad en una rama de la medicina para la atención de la salud o de padecimientos referidos a un órgano, aparato o sistema.⁴⁵

**MÉDICOS GENERALES.** Persona que cuenta con título y cédula profesional para ejercer la medicina mediante el diagnóstico y tratamiento de la patología más frecuente.⁴⁵

**METRO CÚBICO ROLLO (M³R).** Unidad de medida que denota el volumen de madera expresado. Se refiere a trozos sin aserrar.³²

**MICROONDAS.** Término con el que se conocen las longitudes de onda del espectro que abarca aproximadamente de 30 a 0.3 cm y corresponde a frecuencias comprendidas entre 1 y 100 GHz. Hasta el momento, las microondas son el principal medio de transmisión a larga distancia. Un solo canal de radio en microondas puede tener 6 000 canales de voz en un ancho de 30 MHz. En las transmisiones de microondas una señal de radiofrecuencia es generada, modulada, amplificada y enviada a través de una antena transmisora. Irradia por el espacio libre hasta una antena receptora que la amplifica y demodula.³³

**MINERAL.** Elemento o compuesto inorgánico que ocurre en forma natural, teniendo una estructura interna ordenada y como características: composición química, forma cristalina y propiedades físicas.¹⁹

**MINERALES METÁLICOS NO FERROSOS.** Metales y compuestos que no contienen cantidades apreciables de hierro; menas cuya explotación no se debe esencialmente al contenido de hierro.¹⁹

**MINERALES NO METÁLICOS.** Sustancia natural que no tiene propiedades metálicas, tales como gran lustre, conductividad y ductibilidad.¹⁹

**MUNICIPIO.** División territorial político-administrativa de una entidad federativa. En el caso del Distrito Federal, las 16 delegaciones son equivalentes a los municipios.¹⁶

**MUSEO.** Institución con instalaciones permanentes, con o sin fines lucrativos, que pone al servicio de la sociedad y de su desarrollo, los resultados de investigaciones sobre testimonios materiales del hombre y su medio ambiente, adquiridos, conservados, comunicados y sobre todo expuestos para fines de estudio, educación o recreativos.²⁰

## N

**NACIDO VIVO.** Es la expulsión o extracción completa del cuerpo de la madre, prescindiendo de la duración del embarazo, de un producto de la concepción que, después de tal separación, respire o manifieste cualquier otro signo de vida, tal como el latido del corazón, pulsaciones del cordón umbilical o movimiento efectivo de músculos voluntarios, haya sido o no cortado el cordón umbilical y esté o no unida la placenta; cada producto de tal alumbramiento se considera como nacido vivo.¹³

**NIVEL EDUCATIVO.** Cada una de las etapas que forman un tipo educativo. Casi todos son propedéuticos y sólo algunos son terminales; algunos más son propedéuticos o de opción terminal, es decir, el educando puede cursarlo como preparación para ingresar a otro más adelantado, o bien, al concluirlo ingresar a la fuerza de trabajo.⁴⁰

**NUEVAS ACEPTANTES DE MÉTODOS DE ANTICONCEPCIÓN.** La persona en edad fértil a quien se le prescribe, aplica o realiza un método anticonceptivo por personal de salud de la institución. Incluye a la persona que cambia de método anticonceptivo y a la que se le prescribe, aplica o realiza un método postevento obstétrico.⁴⁵

## O

**OBREROS (CONSTRUCCIÓN).** Comprende a los trabajadores directamente ocupados en las etapas y procesos de la construcción, como albañilería,

yesería, carpintería, electricidad, pintura, operadores mecánicos, chóferes, soldadores, etc.; incluye personal de limpieza, veladores y bodegueros. El número promedio de obreros se calcula con base en el promedio semanal.⁶

**ODONTÓLOGO.** Es aquél profesional con título de cirujano dentista o licenciatura en estomatología legalmente autorizado para el diagnóstico y tratamiento de los pacientes que presentan enfermedades estomatológicas. Incluye a los especialistas en endodoncia y parodoncia.⁴⁵

**ONDA CORTA (ONDAS DECAMÉTRICAS).** Tienen la propiedad de ser reflejadas por las capas electrizadas de la atmósfera, comprendida entre los 10, 50, 200 y 545 metros, respectivamente.³³

**OTRO PERSONAL PARAMÉDICO.** Personal dedicado al desarrollo de actividades que apoyan la prestación de servicios médicos que no son enfermeras.⁴⁵

## P

**PAPEL COMERCIAL.** Es un título de crédito (pagaré negociable), sin garantía específica, emitido por sociedades anónimas cuyas acciones se cotizan en la Bolsa Mexicana de Valores; su precio es bajo y se requiere autorización de la Comisión Nacional de Valores para su emisión, la cual fluctúa entre los 7 y 91 días.⁴⁴

**PARTICIPACIONES DE INGRESOS FEDERALES.** Capítulo (8000) del Clasificador por Objeto del Gasto que agrupa las asignaciones previstas en el Presupuesto de Egresos de la Federación, destinadas a cubrir la parte de los ingresos federales participables que, de acuerdo con disposiciones legales, captan las oficinas recaudadoras y que deban entregarse a los gobiernos de los Estados y sus municipios, así como al Gobierno del Distrito Federal, derivado de los Convenios de Coordinación Fiscal suscritos con el Gobierno Federal.⁴⁴

**PATRONATO DEL AHORRO NACIONAL.** Es una institución cuyo objetivo principal es estimular y fortalecer la capacidad del ahorro familiar a nivel nacional, promoviendo sistemas de ahorro no tradicionales, coadyuvando con la canalización eficiente de los recursos financieros, conforme a las prioridades del desarrollo económico del país. Para poder realizar sus objetivos cuenta con sucursales en todo el país, así proporciona un servicio al público ahorrador a través de la dirección y coordinación de la venta, pago y cobro de los Bonos del Ahorro Nacional.²⁵

**PERSONAL DE SERVICIOS AUXILIARES DE DIAGNÓSTICO Y TRATAMIENTO.** Son los profesionales, técnicos y auxiliares que trabajan en los servicios auxiliares de diagnóstico y tratamiento como apoyo a la atención médica.⁴⁵

**PERSONAL MÉDICO.** Persona autorizada legalmente con título profesional y cédula, que desempeña labores relacionadas con la atención médica en beneficio de los pacientes.⁴⁵

**PERSONAL OCUPADO.** Son los hombres y mujeres que dependen de la unidad económica y trabajaron bajo su dirección y control, cubriendo como mínimo una tercera parte de la jornada laboral, recibiendo regularmente un pago e incluso sin recibirlo. Incluye: al personal de la unidad económica que trabajó fuera de la misma bajo su control laboral y legal; trabajadores en huelga; personas con licencia por enfermedad, vacaciones o licencia temporal; propietarios, socios, familiares y trabajadores a destajo. Excluye: personas pensionadas (jubiladas), personas que prestaron sus servicios profesionales exclusivamente basándose en honorarios, comisiones, igualas, etc., y a los trabajadores suministrados por otra razón social. Es la resultante de dividir la suma del personal ocupado de cada mes, entre los meses trabajados.²¹

**PERSONAL OCUPADO (CONSTRUCCIÓN).** Comprende a los trabajadores empleados u obreros (eventuales o de planta) que durante el mes de referencia trabajaron en la empresa bajo control o dirección de ésta, con una remuneración fija o determinada. Incluye al personal con licencia por enfermedad, vacaciones, en huelga o con licencias temporales con o sin goce de sueldo. Excluye al personal con licencia ilimitada, pensionado, no remunerado, igualas o comisiones y por honorarios.⁶

**PERSONAL PARAMÉDICO.** Personal dedicado al desarrollo de actividades que apoyan la prestación de servicios médicos, dentro del cual se considera personal profesional, técnico y auxiliar (por ejemplo: enfermeras, nutricionistas, nutriólogos, puericulturistas, químicos, biólogos, parasitólogos, bacteriólogos, y otras profesiones relacionadas con la salud).⁴⁵

**PESCA.** Es el acto de extraer, capturar, colectar o cultivar especies biológicas o elementos biogénicos cuyo medio de vida total, parcial o temporal sea el agua, así como los actos previos o posteriores relacionados con ella.³⁰

**PESCA DE ALTURA.** Tipo de captura que realizan los barcos, desde profundidades y distancias a la costa propicias para su operación hasta las aguas oceánicas, rebasando incluso los límites del mar territorial y la Zona Económica Exclusiva.³⁰

**PESCA DE RIBERA.** Captura o extracción que se realiza en bahías, sistemas lagunares o estuarinos y en el mar, hasta un límite de tres millas náuticas a la costa (5.6 km). En la mayoría de los casos se practica con embarcaciones menores.³⁰

**PESO BRUTO VEHICULAR (COMERCIO).** Es el peso real del vehículo expresado en kilogramos, sumado al de su máxima capacidad de carga conforme a las especificaciones del fabricante y al de su tanque de combustible lleno.²

**PESO DESEMBARCADO.** Se refiere al que conserva el producto al ser declarado al desembarque en sus diversas modalidades: descabezado, fileteado, eviscerado, en pulpa, rebanado u otras.³⁰

**PESO VIVO.** Peso total del producto en el momento de obtenerse de su medio natural; se determina con base en el peso desembarcado, aplicando factores de conversión establecidos por el Instituto Nacional de la Pesca, de acuerdo con la metodología universalmente empleada por la FAO.³⁰

**PETRÓLEO.** Mezcla natural de hidrocarburos en estado sólido, líquido y gaseoso, aunque estrictamente denota la forma líquida (aceite mineral). Se obtiene por perforación, generalmente en un anticlinal o domo, determinado mediante prospección sísmológica. Para el mercado de exportación se preparan tres variedades de petróleo crudo que son: Istmo, Maya y Olmeca.⁷

**POBLACIÓN DESOCUPADA.** Son las personas de 12 años y más que sin estar ocupadas en la semana de referencia, buscaron incorporarse a alguna actividad económica en el mes previo a la semana de levantamiento, o entre uno y dos meses, aún cuando no lo haya buscado en el último mes por causas ligadas al mercado de trabajo, pero que están dispuestas a incorporarse de inmediato.⁹

**POBLACIÓN ECONÓMICAMENTE ACTIVA.** Son las personas de 12 años o más que en la semana de referencia realizaron algún tipo de actividad económica (población ocupada) o bien buscaron incorporarse a algún empleo (población desocupada).⁹

**POBLACIÓN ECONÓMICAMENTE ACTIVA (PARA EL CENSO GENERAL DE POBLACIÓN Y VIVIENDA).** Personas de 12 años y más que en la semana de referencia se encontraban ocupadas o desocupadas.¹⁶

**POBLACIÓN ECONÓMICAMENTE ACTIVA (PARA LA ENCUESTA NACIONAL DE OCUPACIÓN Y EMPLEO).** Personas de 14 o más años de edad que durante el periodo de referencia tuvieron o realizaron una actividad económica (población ocupada) o buscaron activamente hacerlo (población desocupada abierta), siempre y cuando hayan estado dispuestos a trabajar en la semana de referencia.¹⁰

**POBLACIÓN ECONÓMICAMENTE INACTIVA (PARA EL CENSO GENERAL DE POBLACIÓN Y VIVIENDA).** Personas de 12 años y más que en la semana de referencia no realizaron alguna actividad económica ni buscaron trabajo. Se clasifica en:

estudiantes, incapacitados permanentemente para trabajar, jubilados o pensionados, personas dedicadas a los quehaceres del hogar y otro tipo de inactividad.¹⁶

**POBLACIÓN NO ECONÓMICAMENTE ACTIVA.** Son las personas de 12 años o más que en la semana de referencia no participaron en actividades económicas, ni eran parte de la población desocupada. En cuanto a su definición operativa, esta población corresponde exactamente a la que con anterioridad se identificaba como población económicamente inactiva o PEI.⁹

**POBLACIÓN NO ECONÓMICAMENTE ACTIVA (PARA LA ENCUESTA NACIONAL DE OCUPACIÓN Y EMPLEO).** Personas de 14 o más años de edad que durante el periodo de referencia no tuvieron ni realizaron una actividad económica ni buscaron hacerlo en el mes previo a la semana de levantamiento.¹⁰

**POZOS.** Según su objetivo o función, los pozos se clasifican en exploratorios (incluyen pozos de sondeo estratigráfico) y de desarrollo (incluyen pozos de inyección). Según su grado de terminación, los pozos se clasifican como perforados o terminados.²⁸

**POZOS PERFORADOS.** Pozos cuya perforación con la barrena ha sido concluida y cuentan con tubería de ademe o revestimiento ya cementada, pero que todavía no han sido sometidos a las operaciones subsecuentes que permitan la producción de hidrocarburos.²⁸

**POZOS TERMINADOS.** Pozos perforados en los que ya se han efectuado las operaciones de terminación, tales como: instalación de tubería de producción; disparos a la tubería de revestimiento para horadarla y permitir la comunicación entre el interior del pozo y la roca almacenadora; y, limpieza y estimulación de la propia roca para propiciar el flujo de hidrocarburos.²⁸

**PRECIOSAS (APROVECHAMIENTO FORESTAL).** Son aquellas especies que por su escasez en los bosques, su alto valor comercial y su belleza, tienen una gran estimación. Entre ellas se encuentran la caoba y el cedro rojo.³²

**PRESUNTO DELINCUENTE.** Concepto con fines estadísticos que permite identificar a las personas a quienes el C. Juez correspondiente les ha dictado el auto de término constitucional relativo al(a los) delito(s) por el(los) que fueron consignados previamente ante dicho juzgado.⁵

**PRODUCCIÓN BRUTA TOTAL.** Es el valor de los bienes y servicios producidos o comercializados por la unidad económica durante el año de referencia como resultado del ejercicio de sus actividades, como son: los ingresos por la prestación de servicios, la variación de existencias; los productos en procesos

de elaboración, productos elaborados; activos fijos producidos para uso propio; margen bruto por la compra-venta de mercancías, entre otros.²¹

**PRODUCTO INTERNO BRUTO.** El valor agregado bruto a precios básicos es igual al valor de la producción valuada a precios básicos, menos el consumo intermedio valuado a precios de comprador y aunque ambos se valoran mediante el uso de conjuntos de precios diferentes, no obstante sean los precios realmente recibidos y pagados por el productor, en el SCN el valor agregado bruto se describe por los precios utilizados para valorar la producción.²³

**PRODUCTO MADERABLE.** Bien obtenido del resultado de un proceso de transformación de materias primas maderables, con otra denominación, nuevas características y un uso final distinto. No se consideran parte del proceso de transformación, los accesorios entregados con el bien, los materiales de etiquetado, empaque y contenedores, en los que el bien es empacado para su embarque, transformación y venta.³⁹

**PRODUCTOS (FINANZAS PÚBLICAS).** Son los ingresos que percibe el Estado por la explotación de sus bienes patrimoniales o por actividades que no corresponden con el desarrollo de las funciones propias de derecho público.⁴³

**PRODUCTOS NO MADERABLES.** Productos de origen vegetal que no se consideran como de madera, tales como plantas vivas, frutos y semillas que se encuentran en estado silvestre.³²

**PRODUCTOS PETROQUÍMICOS.** Productos químicos elaborados a partir de materias primas que tienen su origen en el petróleo crudo y el gas natural. Conforme a las reformas a la Ley Reglamentaria del Artículo 27 Constitucional en el Ramo del Petróleo, publicadas en el Diario Oficial de la Federación el 13 de noviembre de 1966, la categoría de productos petroquímicos básicos se constituye por aquellos derivados que sean susceptibles de servir como materias primas industriales básicas, que a continuación se enumeran. Estos productos sólo pueden ser elaborados por la Nación, por conducto de Petróleos Mexicanos y sus organismos subsidiarios. 1. Etano, 2. Propano, 3. Butanos, 4. Pentanos, 5. Hexano, 6. Heptano, 7. Materia prima para negro de humo, 8. Naftas, 9. Metano, cuando provenga de carburos de hidrógeno, obtenidos de yacimientos ubicados en el territorio nacional y se utilice como materia prima en procesos industriales petroquímicos. PEMEX contabiliza como petroquímicos 37 productos que elabora en sus áreas petroquímicas, aunque algunos de ellos no lo son conforme a la convención generalmente adoptada. Las estadísticas del capítulo de PEMEX Petroquímica incluyen las correspondientes a las empresas filiales de ese organismo.²⁹

## R

**RADIOCOMUNICACIÓN.** Toda telecomunicación transmitida por medio de ondas radioeléctricas.³

**RAMA DE ACTIVIDAD ECONÓMICA.** Clasifica a los ocupados de acuerdo con el tipo de producto o servicio que se genera en la empresa, negocio o institución donde trabajaron en la semana de referencia (o donde van a trabajar, si se trata de iniciadores de un próximo trabajo).⁸

**RECURSOS HUMANOS.** Se refiere al inventario de personal operativo vinculado al sector salud, clasificados como profesionales, técnicos, auxiliares, administrativos y otros.⁴⁵

**RED CARRETERA NACIONAL.** Integrada por carreteras libres, carreteras de cuota, así como caminos rurales y brechas.³⁵

**RED DE CAMINOS RURALES.** Integrada por caminos de bajas especificaciones y transitadas en toda época del año. Comunican a las comunidades más alejadas e impulsan el desarrollo en el medio rural.³⁵

**RED ESTATAL CARRETERA.** Integrada por carreteras alimentadoras de importancia regional o estatal y de cuota concesionadas a terceros o a gobiernos estatales.³⁵

**RED FEDERAL CARRETERA.** Integrada por carreteras federales libres y de cuota a cargo de CAPUFE o concesionadas a terceros. Las cuales aseguran la comunicación directa entre entidades federativas, puertos marítimos y cruces fronterizos.³⁵

**REMUNERACIONES.** Son los pagos realizados por la unidad económica, para retribuir el trabajo del personal remunerado que depende administrativamente de la misma. Éstos se constituyen por: sueldos o salarios, prestaciones sociales, utilidades e indemnizaciones.²¹

**REMUNERACIONES (CONSTRUCCIÓN).** Comprende todos aquellos pagos efectuados a los empleados, durante el periodo de referencia contemplando también horas extras, trabajos extraordinarios, aguinaldos, bonificaciones, incentivos, pagos de vacaciones y licencias temporales. Antes de cualquier deducción por impuestos, seguro social, cuotas sindicales u otros.⁶

## S

**SERVICIO DE CARGA ESPECIALIZADA.** Opera por los caminos de jurisdicción federal, en vehículos con características específicas, para la transportación de artículos que por su naturaleza requieren un manejo especial.³³



**SERVICIO DE CARGA GENERAL.** Es el que se presta en las carreteras federales para el transporte de todo tipo de mercancías, excepto sustancias tóxicas y peligrosas, y siempre que el tipo de vehículo así lo permita.³³

**SERVICIO PÚBLICO DE AUTOTRANSPORTE FEDERAL DE PASAJEROS.** Es el que se presta en caminos de jurisdicción federal, en forma continua, uniforme, regular y permanente, para comunicar poblaciones de una o varias entidades federativas, con el que se satisfacen necesidades colectivas de transporte público, se garantiza el cumplimiento de horarios y frecuencias, y para la salida y llegada de autobuses, ascenso y descenso de pasajeros, dispone de instalaciones conexas. El servicio se ofrece al público contra el pago de prestaciones en numerario.³³

**SERVICIOS AUXILIARES DE DIAGNÓSTICO.** Conjunto de servicios donde se realizan determinado tipo de estudios a los pacientes, con objeto de facilitar, complementar o establecer el diagnóstico sobre el padecimiento del paciente.⁴⁵

**SERVICIOS AUXILIARES DE TRATAMIENTO.** Conjunto de servicios orientados a efectuar algún procedimiento terapéutico, que en mayor o menor medida, complementa el tratamiento que el médico ha determinado.⁴⁵

**SERVICIOS FINANCIEROS.** Se refiere a todas aquellas instituciones, cuya actividad principal gire en torno al sistema monetario y sus variantes, como pueden ser instituciones de crédito y auxiliares, bolsas de valores, aseguradoras y afianzadoras, etcétera.²⁵

**SITIO ARQUEOLÓGICO.** Se refiere a todos aquellos monumentos prehispánicos aislados y en zonas arqueológicas que se encuentran lo suficientemente explorados y restaurados, y que tengan facilidades de acceso, para ser considerados como recursos turísticos.⁴⁷

**SOCIEDAD ANÓNIMA.** Es una entidad mercantil capitalista, con denominación y capital fundacional, representada por acciones nominativas suscritas por accionistas que responden hasta por el monto de su aportación.⁴⁴

**SOCIEDAD DE RESPONSABILIDAD LIMITADA.** Es una entidad mercantil personalista-capitalista con razón social o denominación, y capital fundacional representado por partes sociales nominativas, no negociables, suscritos por socios que responden limitadamente, salvo aportaciones suplementarias o prestaciones accesorias.⁴⁴

**SOSTENIMIENTO (EDUCACIÓN).** Con este concepto se identifica la fuente que proporciona los recursos financieros para el funcionamiento del centro de

trabajo. En el sistema de Centros de Trabajo se utilizan los sostenimientos: federal, estatal y particular.⁴⁰

**SOSTENIMIENTO AUTÓNOMO (EDUCACIÓN).** El de las instituciones que tienen capacidad para administrarse por sí mismas. Generalmente, reciben subsidio de los gobiernos federal y/o estatal.⁴⁰

**SOSTENIMIENTO ESTATAL (EDUCACIÓN).** Control o sostenimiento administrativo de las escuelas a las cuales administra y supervisa técnicamente el organismo de educación pública de cada estado.⁴⁰

**SOSTENIMIENTO FEDERAL (EDUCACIÓN).** Control o sostenimiento administrativo que engloba las escuelas que son financiadas por el gobierno federal y controladas técnica y administrativamente por la Secretaría de Educación Pública y otras secretarías de Estado u organismos federales.⁴⁰

**SOSTENIMIENTO PARTICULAR (EDUCACIÓN).** Control o sostenimiento administrativo de las escuelas que se financian y administran por sí mismas. Las incorporadas a la SEP, a un estado o a las instituciones autónomas son supervisadas técnicamente por las autoridades correspondientes.⁴⁰

**SUICIDIO.** Acto o conducta de las personas, que destruye su propia existencia. La palabra suicidio proviene del latín y se compone de dos términos: sui, de sí mismo y caedere, matar, es decir, significa matarse a sí mismo.⁴

**SUPERFICIE COSECHADA.** Es la superficie de la cual se obtuvo producción, incluyendo la que presentó siniestro parcial.³¹

**SUPERFICIE SEMBRADA.** Es la superficie agrícola en la cual se deposita la semilla de cualquier cultivo, previa preparación del suelo.³¹

## T

**TASA DE INTERÉS.** Rédito que causa una operación en cierto plazo y que se expresa porcentualmente respecto al capital que lo produce. Es la valoración del costo que implica la posesión de dinero producto de un crédito. Hay tasas de interés activas y pasivas. Las primeras, se refieren a los productos que obtiene una institución financiera por concepto de préstamos concedidos; la tasa de interés pasiva, también llamada tasa bancaria, es el pago que hace una institución bancaria a quien deposita dinero mediante cualquiera de los instrumentos que para tal efecto existen. También es el precio que se paga por el uso de fondos prestables.⁴⁴

**TIPO DE CAMBIO.** Es el precio al cual una moneda se intercambia por otra, por oro o por derechos especiales de giro. Estas transacciones se llevan a

cabo al contado o a futuro (mercado spot y mercado a futuro) en los mercados de divisas. Equivalencia del peso mexicano respecto a la moneda extranjera. Precio de una moneda en términos de otra. Se expresa habitualmente en términos del número de unidades de la moneda nacional que hay que entregar a cambio de una unidad de moneda extranjera. ⁴⁴

**TRABAJADORES POR SU CUENTA.** Son las personas que trabajan solas o apoyándose exclusivamente con fuerza de trabajo no pagada. ⁸

**TRABAJADORES SIN PAGO.** Son las personas que participan en actividades que sirven de apoyo a su sustento o al de sus familias, sin percibir a cambio alguna remuneración monetaria o en bienes susceptibles de intercambiar en el mercado. ⁸

**TRANSFERENCIA.** Es el traslado implícito o explícito de recursos del sector público al resto de la economía y al exterior, ya sea en dinero o en especie, sin recibir por ello contraprestación directa alguna y únicamente condicionando su asignación a la consecución de determinados objetivos de política económica y social. ⁴⁴

**TRANSPORTE MARÍTIMO DE ALTURA.** Unidades económicas dedicadas principalmente al transporte de pasajeros y de carga en embarcaciones que cuentan con permiso para realizar viajes de puertos nacionales al extranjero y viceversa. ²²

**TRANSPORTE MARÍTIMO DE CABOTAJE.** Unidades económicas dedicadas principalmente al transporte de pasajeros y de carga en embarcaciones con permiso para realizar viajes nacionales. ²²

**TURISTAS.** Visitantes que pernoctan en un medio de alojamiento colectivo o privado en el lugar visitado una noche por lo menos. ³⁷

## U

**UNIDAD DEPORTIVA.** Espacio conformado por un conjunto de instalaciones deportivas cubierto o descubierto, destinadas principalmente a la práctica organizada del deporte y a la realización de competencias deportivas, así como al esparcimiento en áreas acondicionadas exprofeso para los niños. Puede contar con 11, 19 o 25 canchas para distintos deportes y se ubica en ciudades mayores de 100 000 habitantes. ³⁸

**UNIDAD ECONÓMICA.** Es aquella que en una sola ubicación física, asentada de manera permanente y delimitada por construcciones, combina acciones y recursos bajo el control de una sola entidad propietaria y controladora, para realizar actividades de producción de bienes, maquila, excavaciones, obras de construcción, compra-venta de mercancías o

prestación de servicios, extracción y/o beneficio de minerales, sean con algún fin mercantil o no. ²¹

**UNIDAD MÉDICA.** Establecimiento de los sectores público, social y privado en el que se presta atención médica integral a la población; cuenta con recursos materiales, humanos, tecnológicos y económicos, cuya complejidad va en proporción directa al nivel de operación. ⁴⁵

**UNIDADES DE CONSULTA EXTERNA.** Establecimiento con personal médico y paramédico organizado, donde se proporciona atención médica ambulatoria; incluye a las unidades móviles. ⁴⁵

**UNIDADES DE HOSPITALIZACIÓN DE ESPECIALIDADES.** El establecimiento reservado principalmente para el internamiento en una cama censable con fines de diagnóstico, tratamiento y rehabilitación de pacientes que padecen enfermedades específicas o una afección de un aparato y sistema o bien, reservado para el diagnóstico y tratamiento de condiciones que afectan a grupos de edad específicos. ⁴⁵

**UNIDADES DE HOSPITALIZACIÓN GENERAL.** El establecimiento de los sectores público, social y privado cualquiera que sea su denominación en el que se presta atención médica integral a la población, que cuenta con recursos materiales, humanos, tecnológicos y económicos para la atención de pacientes en las ramas troncales de la medicina: Medicina Interna, Cirugía, Pediatría, Ginecoobstetricia y especialidades de mayor demanda, brindando en general servicio las 24 horas al día, 7 días al año. ⁴⁵

**USO INDUSTRIAL.** Grupo de especies pesqueras, productos o subproductos no comestibles cuyo destino principal es su transformación en la industria químico-farmacéutica o la elaboración de artesanías. ³⁰

**USUARIAS ACTIVAS.** Persona en edad fértil que utiliza algún método anticonceptivo, en un momento dado, prescrito, aplicado o realizado por el personal de salud de la institución. ⁴⁵

## V

**VALOR AGREGADO CENSAL BRUTO.** Es el valor que resulta de restar a la producción bruta total, el importe de los insumos totales. Se le llama bruto, porque a este valor agregado no se le han deducido las asignaciones efectuadas por la depreciación de los activos fijos. ²¹

**VALOR AGREGADO DE EXPORTACIÓN.** Es el monto en pesos del valor generado en el país por el proceso de maquila de exportación, que para efectos de la Estadística de la Industria Maquiladora de Exportación comprende: sueldos, salarios, prestaciones sociales y contribuciones patronales; materias primas nacionales; envases y empaques nacionales; gastos diversos y utilidades brutas. ¹⁷

**VENTAS NETAS DE MERCANCIAS.** Se refiere a las mercancías vendidas, propiedad del establecimiento, menos el importe de las devoluciones, descuentos y rebajas sobre ventas sin incluir el IVA, pero sí incluyendo cualquier otro impuesto que el establecimiento traslade al cliente. ¹⁴

**VISITANTES INTERNACIONALES A MÉXICO.** Toda persona que viaja por un periodo no superior a 12 meses a México, teniendo su residencia habitual en otro país, y cuyo motivo principal de la visita no es el de ejercer una actividad que se remunere en México. ³⁷

**VIVIENDA.** Espacio delimitado normalmente por paredes y techos de cualquier material, con entrada independiente, que se utiliza para vivir, esto es, dormir, preparar los alimentos, comer y protegerse del ambiente.

- Se considera como entrada independiente al acceso que tiene la vivienda por el que las personas pueden entrar o salir de ella sin pasar por el interior de los cuartos de otra.
- Cualquier espacio delimitado que en el momento del Censo se utilice para alojamiento, aunque haya sido construido para fin distinto al de habitación (faros, escuelas, cuevas, bodegas, tiendas, fábricas o talleres), se considera como vivienda.
- Los locales que hayan sido construidos para habitación pero que en el momento del censo se destinan para usos distintos no se consideran como viviendas.

Para el XII Censo General de Población y Vivienda 2000, las viviendas se diferencian en particulares y colectivas. ¹⁶

## Referencias Bibliográficas o Institucionales

---

1. **ASOCIACIÓN MEXICANA DE DISTRIBUIDORES DE AUTOMOTORES, A.C.** *Diez años del Sector Automotor en México 87-97*. 1998.
2. **ASOCIACIÓN MEXICANA DE LA INDUSTRIA AUTOMOTRIZ, A.C.** Documento Interno. 26 de agosto de 1996.
3. **COMISIÓN FEDERAL DE TELECOMUNICACIONES.** Consulta en Internet el 29 de enero de 2005. <http://www.cofetel.gob.mx>
4. **INEGI.** *Cuaderno de Estadísticas de Intentos de Suicidio y Suicidios Núm. 10. Edición 2004.*
5. **INEGI.** *Cuaderno de Estadísticas Judiciales Núm. 8.* Aguascalientes, Ags., 2000.
6. **INEGI.** *Cuestionario de la Encuesta Nacional de la Industria de la Construcción.* Aguascalientes, Ags., Junio 2001.
7. **INEGI.** *El Sector Energético en México, Edición 2001 y 2004.*
8. **INEGI.** *Encuesta Nacional de Empleo 2004.* Producto electrónico disponible en: [www.inegi.gob.mx](http://www.inegi.gob.mx)
9. **INEGI.** *Encuesta Nacional de Empleo Trimestral. Indicadores Estratégicos de Empleo y Desempleo.* Producto electrónico disponible en: [www.inegi.gob.mx](http://www.inegi.gob.mx)
10. **INEGI.** *Encuesta Nacional de Ocupación y Empleo 2005. Metodología.* Producto electrónico disponible en: [www.inegi.gob.mx](http://www.inegi.gob.mx)
11. **INEGI.** *Estadística de la Industria Maquiladora de Exportación.* Información preliminar. Marzo 2005
12. **INEGI.** *Estadísticas del Medio Ambiente.* Aguascalientes, Ags., 1995 y 1999.
13. **INEGI.** *Estadísticas Demográficas, Cuaderno Núm. 11,* Aguascalientes, Ags., 2000.
14. **INEGI.** *Estadísticas Económicas; Indicadores del Comercio al Mayoreo y Menudeo.* Abril, 1997. Aguascalientes, Ags., 1997.

15. **INEGI.** *Estados Unidos Mexicanos, Resultados Definitivos, Tomo I, VII Censo Agrícola-Ganadero.* Aguascalientes, Ags., 1991.
16. **INEGI.** *Estados Unidos Mexicanos, Tabulados de la Muestra Censal. Cuestionario Ampliado. XII Censo General de Población y Vivienda 2000.* Aguascalientes, Ags., 2000.
17. **INEGI.** *Glosario de la Estadística de la Industria Maquiladora de Exportación.* Producto electrónico disponible en: [www.inegi.gob.mx](http://www.inegi.gob.mx)
18. **INEGI.** *Información Estadística sobre Relaciones Laborales de Jurisdicción Local; Cuaderno Núm. 11.* Aguascalientes, Ags., 2002.
19. **INEGI.** *La Minería en México, Edición 2004.* Aguascalientes, Ags., 2004.
20. **INEGI.** *Manual para la Crítica y Codificación de las Estadísticas de Cultura.* Aguascalientes, Ags., 2000.
21. **INEGI.** Resultados Estatales, XV Censo Industrial, XII Censo Comercial, XII Censo de Servicios, XIII Censo de Transportes y Comunicaciones, IV Censo de Pesca y I Censo de Captación, Tratamiento y Suministro de Agua. Censos Económicos 1999. Dirección General y Estadística; Dirección de Censos de Sectores Económicos; Coordinación Nacional de Censos Económicos.
22. **INEGI.** *Sistema de Clasificación Industrial de América del Norte (SCIAN).* 2002
23. **INEGI.** *Sistema de Cuentas Nacionales de México, Cuentas de Bienes y Servicios 1996-2001, Tomo 1.* Aguascalientes, Ags., 2003.
24. **INEGI.** *VIII Censo Ejidal. Resultados Definitivos.* Aguascalientes, Ags., 2001.
25. **INEGI.** *XI Censo de Servicios; Servicios Financieros. Censos Económicos 1994.* Aguascalientes, Ags. 1995.
26. **LEY FEDERAL DEL TRABAJO.** Artículos 20, 48, 51, 52, 53, 82, 117, 119, 120, 355, 386, 388, 389, 390, 399, 399 bis, 434, 440, 450-II, IV, 469, 469 II, 772, 773, 920, 982.
27. **LEY GENERAL DEL EQUILIBRIO ECOLÓGICO Y LA PROTECCIÓN AL MEDIO AMBIENTE.** Texto vigente (Última reforma aplicada 13/06/2003)
28. **PEMEX.** *Anuario Estadístico, 2001,* México, DF, 2000.
29. **PEMEX.** Consulta en Internet el 28 de enero de 2005. <http://www.pemex.com>
30. **SAGARPA.** *Anuario Estadístico de Pesca 2003,* SIEA, SAGARPA. México, DF, 2005
31. **SAGARPA.** *Sistema de Información Agropecuaria de Consulta, 1980-2002. (SIACON).* México, DF, 2003.
32. **SARH.** *Compendio Estadístico de la Producción Forestal, 1989-1993.* México, DF, 1994.
33. **SCT.** *Glosario de Términos del Sector Comunicaciones y Transportes, Vol. I.* México, DF, 1992.
34. **SCT.** *México, Atlas de Comunicaciones y Transportes, Escala 1:500 000,* México, DF, 1995.
35. **SCT.** *Programa Sectorial 2001-2006, Glosario.* Consulta en Internet el 27 de junio de 2005. <http://www.sct.gob.mx>
36. **SECTUR.** *Legislación Turística. Reglamento de la Ley Federal de Turismo, Capítulo I.* México, 1994.
37. **SECTUR.** Consulta en Internet el 25 de enero de 2005. <http://datatur.sectur.gob.mx>
38. **SEDESOL.** *Sistema Normativo de Equipamiento Urbano,* México, 1995.

39. **SEMARNAT.** *Anuario Estadístico de la Producción Forestal 2001.* México, DF, 2002.
40. **SEP.** *Estadística Básica del Sistema Educativo Nacional, Inicio de Cursos 1999-2000, Tomo 2,* México, DF, 2000.
41. **SEPESCA.** *Anuario Estadístico de Pesca, 1986.* México, DF, 1988.
42. **SEPOMEX.** *Glosario de Términos Postales.* Consulta en Internet el 27 de junio de 2005. [www.sepomex.gob.mx](http://www.sepomex.gob.mx)
43. **SHCP.** *Glosario de Términos más Usuales en la Administración Pública Federal.* Documento Interno. México, DF, 1996.
44. **SHCP.** *Glosario de Términos más Usuales en la Administración Pública Federal.* México, DF, 2001.
45. **SISTEMA NACIONAL DE INFORMACIÓN EN SALUD.** Consulta en Internet el 28 de enero de 2005. <http://sinais.salud.gob.mx>
46. **SISTEMA NACIONAL DE SALUD.** *Boletín de Información Estadística, Núm. 19, 1999, Vol. I, Recursos y Servicios.* México, DF, 2000.
47. **SPP.** *Manual de Estadísticas Básicas del Sector Turismo; Tomo I.* México, DF, 1981.
48. **TELECOMM.** *Glosario de Términos Utilizados en las Telecomunicaciones.* México, DF, 1992.

Esta publicación consta de 298 ejemplares y se terminó de imprimir en el mes de octubre de 2005 en los talleres gráficos del **Instituto Nacional de Estadística, Geografía e Informática**  
Av. Héroe de Nacozari Sur Núm. 2301, Puerta 11, Nivel Acceso  
Fracc. Jardines del Parque, CP 20270  
Aguascalientes, Ags.  
**México**



**INSTITUTO NACIONAL DE ESTADÍSTICA, GEOGRAFÍA E INFORMÁTICA**

[www.inegi.gob.mx](http://www.inegi.gob.mx)

ISSN 0188-8595

**MÉXICO**