

Anuario Estadístico

Baja California Sur

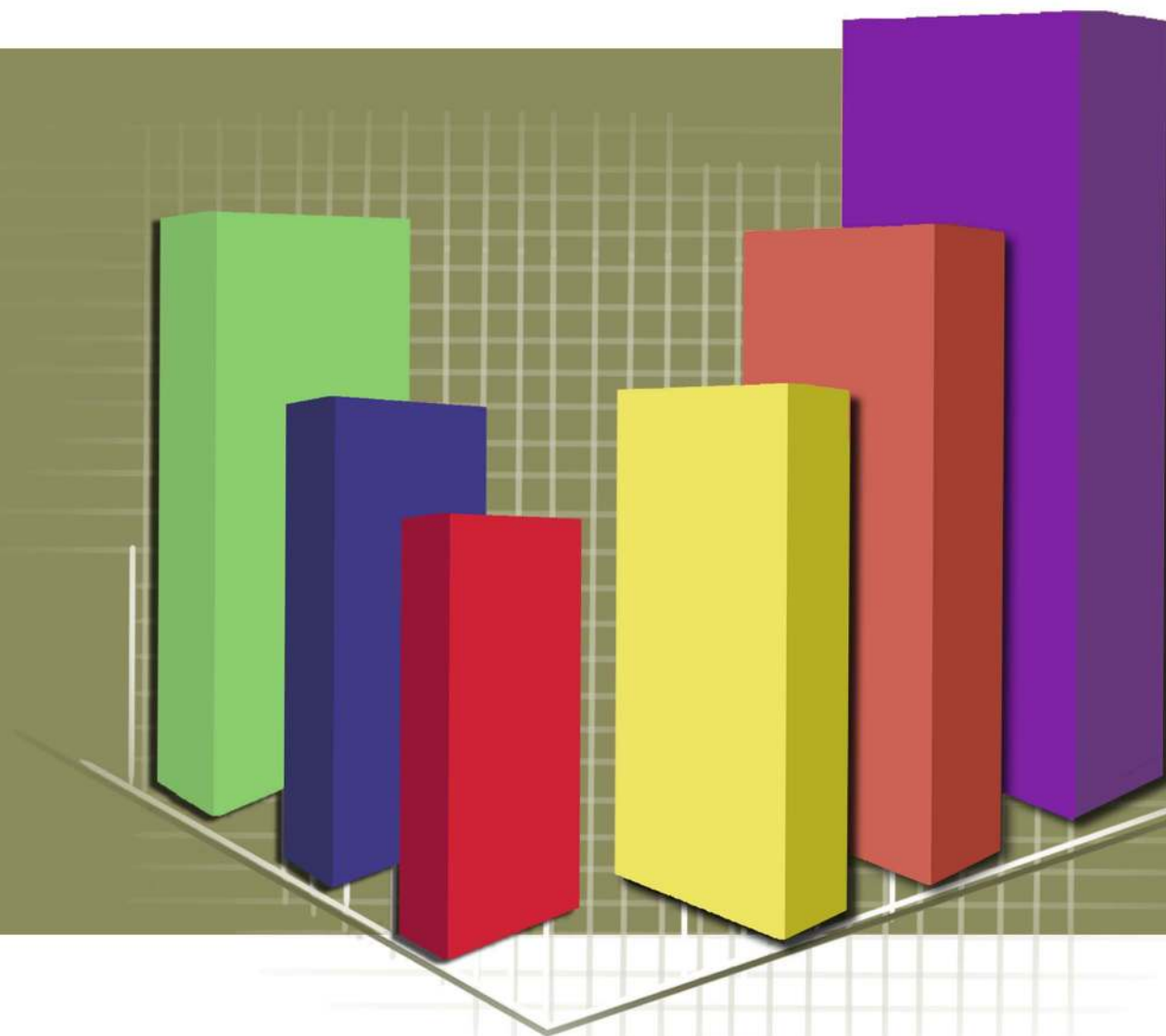

Edición 2006



INSTITUTO NACIONAL DE ESTADÍSTICA
GEOGRAFÍA E INFORMÁTICA

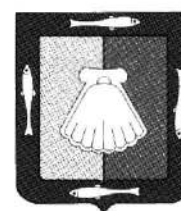

GOBIERNO DEL ESTADO DE
BAJA CALIFORNIA SUR

Anuario Estadístico

Baja California Sur

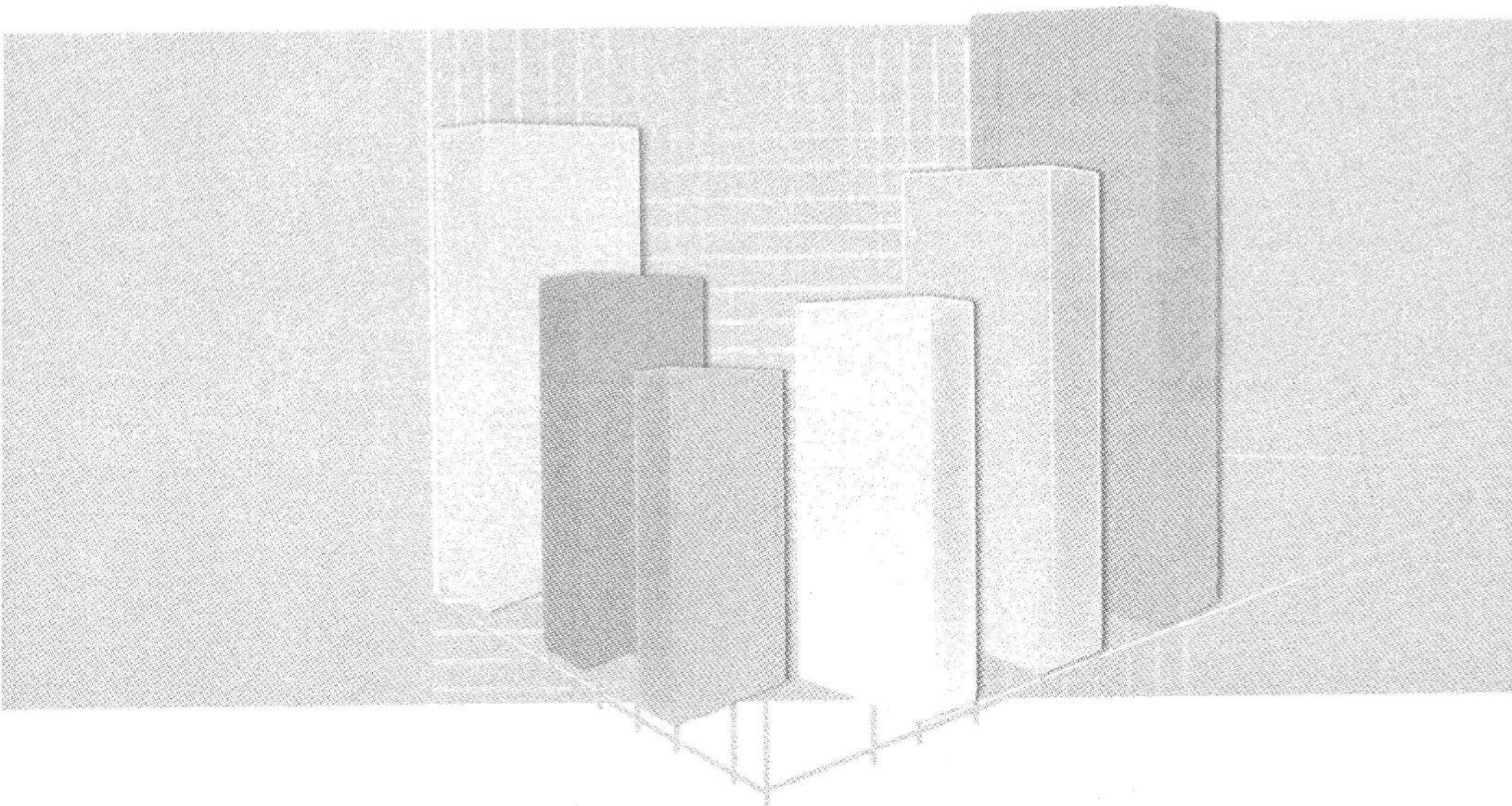

INSTITUTO NACIONAL DE ESTADÍSTICA
GEOGRAFÍA E INFORMÁTICA

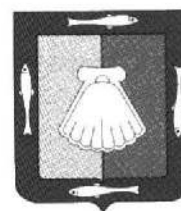

GOBIERNO DEL ESTADO DE
BAJA CALIFORNIA SUR

Anuario Estadístico del Estado de Baja California Sur.

Publicación anual. Primera edición. 524 p.p. Integra estadística básica relevante de temática general con relación al contexto estatal, relativa a los principales aspectos económicos y sociales. Su objetivo principal es difundir información estadística sobre la magnitud, estructura y distribución de universos y fenómenos de interés general, para el conocimiento básico de las entidades a través de tabulados, gráficas y mapas. La publicación se dirige a todo tipo de usuarios (funcionarios públicos de los diferentes niveles de la administración pública federal y estatal; académicos e investigadores; medios de comunicación; instituciones de los sectores público, privado y social, etcétera).

OBRAS AFINES O COMPLEMENTARIAS SOBRE EL TEMA: Cuadernos Estadísticos Municipales y Delegacionales, Anuario Estadístico de los Estados Unidos Mexicanos, Agenda Estadística, Cuaderno de Información Oportuna Regional.

SI REQUIERE INFORMACIÓN MÁS DETALLADA DE ESTA OBRA, FAVOR DE COMUNICARSE A:
Instituto Nacional de Estadística, Geografía e Informática

Dirección General de Coordinación de los Sistemas Nacionales Estadístico y de Información Geográfica

Dirección de Atención a Usuarios y Comercialización

Av. Héroe de Nacozari Sur Núm. 2301

Fracc. Jardines del Parque, CP 20270

Aguascalientes, Ags. México

TELÉFONOS: 01 800 111 46 34 Y (449) 918 19 48

www.inegi.gob.mx

atencion.usuarios@inegi.gob.mx

DR © 2006, **Instituto Nacional de Estadística,
Geografía e Informática**

Edificio Sede

Av. Héroe de Nacozari Sur Núm. 2301

Fracc. Jardines del Parque, CP 20270

Aguascalientes, Ags.

www.inegi.gob.mx

atencion.usuarios@inegi.gob.mx

**Anuario Estadístico del Estado de Baja California Sur
Edición 2006**

Impreso en México

ISSN 0188-8595

Presentación

El Gobierno del Estado de Baja California Sur y el Instituto Nacional de Estadística, Geografía e Informática (INEGI) presentan el **Anuario Estadístico del Estado de Baja California Sur**, Edición 2006, documento que forma parte de una serie que comprende a todas las entidades federativas del país.

Esta publicación integra y difunde -incluyendo como preámbulo un mínimo de información geográfica- estadística seleccionada que permite conocer la magnitud, composición, distribución y comportamiento, de universos y fenómenos de interés general. Trata fundamentalmente aspectos sociodemográficos y económicos, para lo cual se recurre -bajo un enfoque de complementariedad- a las estadísticas generadas mediante los recientes censos y encuestas nacionales, y a la que se obtiene en el estado a partir de registros administrativos; en este último caso predomina la referida a 2005.

A través del esfuerzo cristalizado en esta obra, se pretende contribuir al desarrollo del Sistema Estadístico Estatal y al mejoramiento del Servicio Público de Información.

La realización de este anuario, es fruto de la corresponsabilidad de un gran número de instituciones de los sectores público, privado y social, encargadas de proporcionar la información estadística que generan y que conforman cada uno de los apartados.

En particular, la coordinación de los trabajos estuvo a cargo del **Comité Técnico de Estadística e Información Geográfica** y de la **Dirección Regional Noroeste del INEGI**, áreas que manifiestan su reconocimiento a las instituciones que participaron corresponsablemente y las invitan, de la misma manera que a los usuarios en general, a enviar sus observaciones y sugerencias tendientes a enriquecer la publicación; esto permitirá satisfacer, cada vez mejor, las necesidades de información estadística en el ámbito donde se circunscribe el proyecto.

Las sugerencias y comentarios podrán enviarse a:

DIRECCIÓN REGIONAL NOROESTE DEL INEGI

Calle Comonfort, Edificio México Cuarto Piso, Centro de Gobierno
Entre Blvd. Paseo del Río Sonora y Avenida Cultura
CP 83280, Hermosillo Son.
Teléfono: 01 (662) 1 08 23 00 ext. 2303
Fax: 01 (662) 1 08 23 00 ext. 2301

**GOBIERNO DEL ESTADO DE BAJA CALIFORNIA SUR
COMITÉ DE PLANEACIÓN PARA EL DESARROLLO DEL ESTADO (COPLADE)**

Isabel La Católica esquina Melchor Ocampo
Edificio de la Secretaría de Promoción y Desarrollo Económico
CP 2300, La Paz, B.C.S.
Teléfonos: 01 (612) 122 99 95 y 123 94 29
Fax 01 (612) 125 22 80

Nota

Como resultado del proceso de enriquecimiento continuo de la publicación, esta edición 2006 presenta algunos ajustes con relación a la del 2005; hecho que obedece fundamentalmente a la incorporación y/o modificación de algunos cuadros estadísticos y gráficas, considerando, por un lado, las sugerencias de las instituciones que participan y, por otro, la necesidad de adecuaciones a partir del desarrollo del diseño conceptual para el tratamiento de los temas.

En términos de la incorporación de nuevas estadísticas se encuentran las referidas al *II Censo de Población y Vivienda 2005*, Deporte, Comisión Estatal de Arbitraje Médico, Seguro Popular y Telefonía Rural; asimismo, se amplía la cobertura de cuadros referidos a Cultura y se presentan algunas precisiones conceptuales en distintos apartados, principalmente en Turismo y Transportes y Comunicaciones

Asimismo, cabe destacar que la estadística proveniente de oficinas regionales o delegacionales que se presenta en cada cuadro con una anotación expresa respecto a su carácter preliminar, es susceptible de ser modificada por parte de la propia oficina que la proporcionó, independientemente de los ajustes derivados del proceso de validación por parte del área central que corresponda.

Instituciones que Proporcionaron Información

	Siglas
Asociación Mexicana de la Industria Automotriz, A.C.	AMIA
Banco de México	BANXICO
Centro de Integración Juvenil	
Comisión Estatal de Arbitraje Médico	COESAMED
Comisión Federal de Electricidad	CFE
Comisión Estatal de Derechos Humanos	
Comisión Federal de Telecomunicaciones	COFETEL
Comisión Nacional del Agua	CNA
Comisión Nacional Forestal	CONAFOR
Comisión Nacional de los Salarios Mínimos	
Comisión Nacional para la Protección y Defensa de los Usuarios de Servicios Financieros	CONDUSEF
Consejo Tutelar para Menores	CONTUMEN
Comité de Información Estadística y Geográfica del Sector Agropecuario	
Dirección de Recursos Humanos del Gobierno del Estado	
Dirección de Seguridad Pública y Tránsito Municipal	
Fideicomisos Instituidos en Relación con la Agricultura en el Banco de México	FIRA
Financiera Rural	
Heroico Cuerpo de Bomberos	
H. Ayuntamiento de Comondú	
H. Ayuntamiento de La Paz	
Instituto Estatal de Educación para Adultos	IEEA
Instituto de Servicios de Salud	ISS
Instituto de Seguridad y Servicios Sociales de los Trabajadores del Estado	ISSSTE
Instituto Mexicano del Seguro Social	IMSS
Instituto Nacional de Antropología e Historia	INAH
Instituto Nacional de Estadística, Geografía e Informática	INEGI
Instituto Sudcaliforniano de Cultura	
Instituto Sudcaliforniano del Deporte	INSUDE
Instituto de Vivienda del Estado	INVI
Liconsá, S.A. de C.V.	NAFIN
Nacional Monte de Piedad, I. A. P.	
Policía Federal Preventiva	PFP
Procuraduría de Protección Ciudadana	
Procuraduría Federal de Protección al Ambiente	PROFEPA
Procuraduría General de Justicia del Estado	
Procuraduría General de la República	PGR
Secretaría de Agricultura, Ganadería, Desarrollo Rural, Pesca y Alimentación	SAGARPA
Secretaría de Comunicaciones y Transportes	SCT
Secretaría de Promoción y Desarrollo Económico del Gobierno del Estado	
Secretaría de Desarrollo Social	SEDESOL
Secretaría de Educación Pública	SEP
Secretaría de Marina	SEMAR
Secretaría del Trabajo y Previsión Social	ST y PS
Secretaría de Medio Ambiente y Recursos Naturales	SEMARNAT
Secretaría de Planeación Urbana, Infraestructura y Ecología	SEPUIE
Servicio de Administración Tributaria	SAT
Servicio Postal Mexicano	SEPOMEX
Sistema de Agua Potable y Alcantarillado de La Paz	
Telecomunicaciones de México	TELECOMM
Tribunal Superior de Justicia del Gobierno del Estado	

Estadísticas Continuas que se Incluyen en el Anuario, Generadas por el INEGI con Base en Registros Administrativos Proporcionados por Otras Instituciones

Apartado	Estadística	Proyecto	Fuente Primaria
Población	<ul style="list-style-type: none"> • Nacimientos • Defunciones • Matrimonios • Divorcios 	Estadísticas de Natalidad, de Mortalidad y de Nupcialidad	<ul style="list-style-type: none"> • Oficialías y Oficinas del Sistema Nacional del Registro Civil • Agencias del Ministerio Público Juzgados de lo Civil, de lo Familiar y Mixtos
Seguridad y Orden Público	<ul style="list-style-type: none"> • Presuntos Delincuentes y Delincuentes Sentenciados • Delitos Materia de la Consignación y de la Sentencia • Intentos de Suicidio y Suicidios 	Estadísticas Judiciales en Materia Penal	<ul style="list-style-type: none"> • Juzgados Penales de Primera Instancia de los Fueros Común y Federal
		Estadísticas sobre Intentos de Suicidio y Suicidios	<ul style="list-style-type: none"> • Agencias del Ministerio Público
Trabajo	<ul style="list-style-type: none"> • Convenios de Trabajo • Conflictos de Trabajo • Emplazamientos a Huelga • Huelgas Estalladas 	Estadísticas sobre Relaciones Laborales de Jurisdicción Local	<ul style="list-style-type: none"> • Juntas Locales de Conciliación y Arbitraje
Sector Público	<ul style="list-style-type: none"> • Ingresos y Egresos Brutos del Estado y de los Municipios 	Estadísticas de Finanzas Públicas Estatales y Municipales	<ul style="list-style-type: none"> • Secretaría de Finanzas del Gobierno del Estado

Otras Siglas de Instituciones y/o Conceptos

CONAFE	Consejo Nacional de Fomento Educativo
FOVISSSTE	Fondo de la Vivienda del Instituto de Seguridad y Servicios Sociales de los Trabajadores del Estado
INFONAVIT	Instituto del Fondo Nacional de la Vivienda para los Trabajadores
PROCAMPO	Programa de Apoyos Directos al Campo
SECTUR	Secretaría de Turismo del Gobierno del Estado

Signos y Símbolos

C	Cifras confidenciales
E/	Cifras estimadas
P/	Cifras preliminares
R/	Cifras revisadas
-	Cifras negativas
°C	Grados centígrados
NA	No aplicable
ND	No disponible
%	Porcentaje

División Geoestadística Municipal

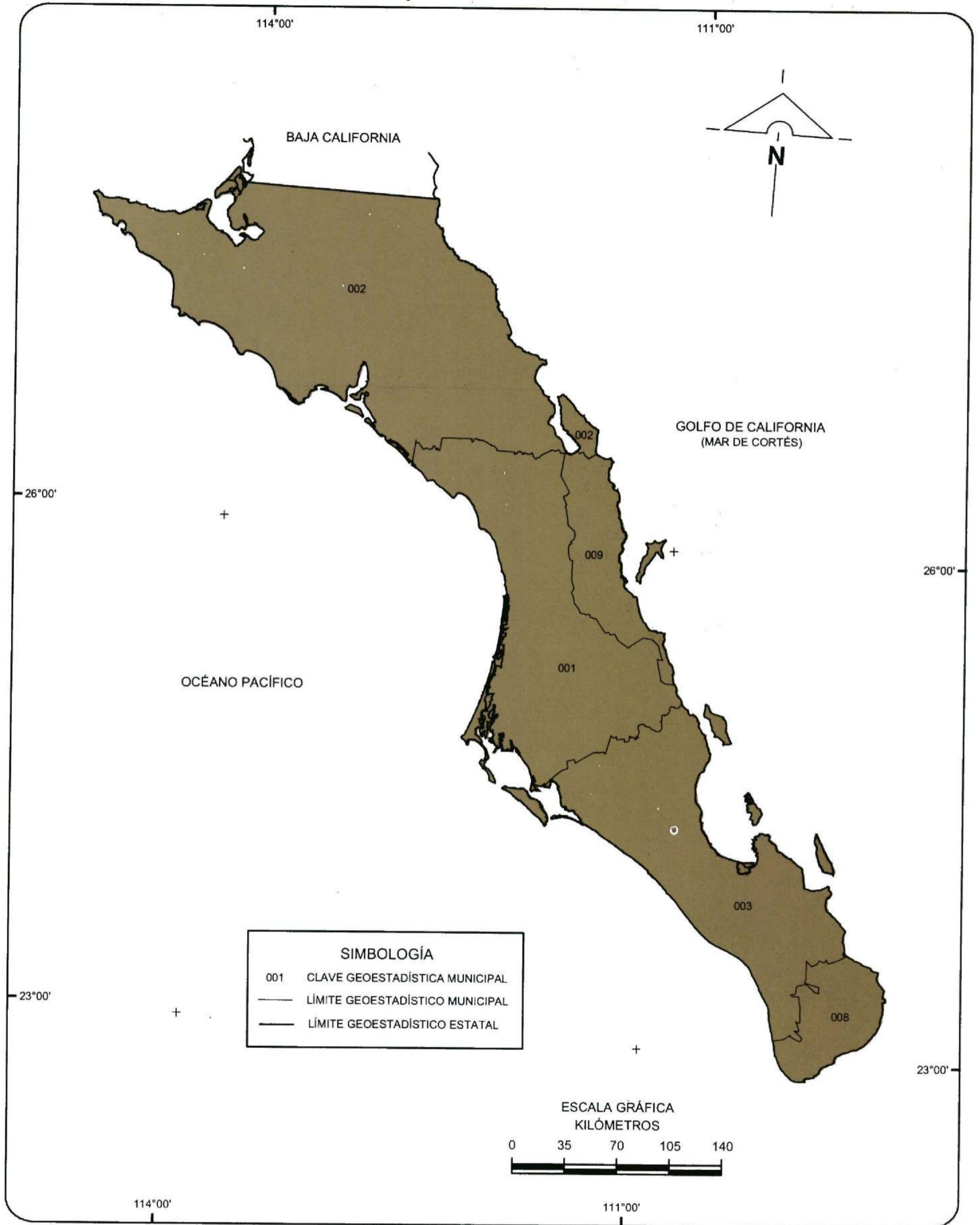

NOTA: Las divisiones incorporadas en los mapas contenidos en este anuario corresponden al Marco Geoestadístico del INEGI y no a la división político-administrativa del estado.

FUENTE: INEGI. Marco Geoestadístico, 2000.

Índice general

Introducción	XI
1. Aspectos geográficos	1
2. Medio ambiente	27
3. Población	47
4. Vivienda y urbanización	87
5. Salud	109
6. Educación, cultura y deporte	155
7. Seguridad y orden público	203
8. Trabajo	241
9. Información económica agregada	303
10. Agricultura	325
11. Ganadería	341
12. Aprovechamiento forestal	355
13. Pesca	361
14. Minería	373
15. Industria manufacturera	379
16. Construcción	383
17. Electricidad	393
18. Comercio	403
19. Turismo	413
20. Transportes y comunicaciones	425
21. Indicadores financieros	453
22. Sector público	465
Glosario	487

Introducción

Dentro del proceso de desarrollo nacional, la información estadística constituye un insumo fundamental para la elaboración de diagnósticos, la formulación, instrumentación y control de planes y programas, así como para evaluar los resultados de la gestión pública; asimismo, es un elemento indispensable en la realización de estudios e investigaciones por parte de usuarios del sector privado y académico, y del público en general. Esto es así, en virtud de que con la información estadística es posible caracterizar y conocer los fenómenos económicos y sociales, lo cual permite el análisis y la toma de decisiones para alcanzar los objetivos que se persiguen.

Consecuente con lo anterior, y de acuerdo con la legislación en la materia, el **Instituto Nacional de Estadística, Geografía e Informática (INEGI)** genera información estadística sobre una amplia variedad de temas económicos y sociodemográficos, a partir de un *Programa de Censos Nacionales*, otro de *Encuestas (en hogares, en establecimientos y especiales)*, y uno más de *Aprovechamiento de Registros Administrativos (estadísticas vitales, sociales, económicas y sobre tecnología de la información y comunicaciones)*, cuyos resultados se ponen al alcance de los usuarios a través de libros y medios informáticos. Simultáneamente, el **INEGI** atiende otros dos programas estadísticos sustentados en parte por los tres ya mencionados: el de *Estadística Derivada (Sistemas de Cuentas, indicadores macroeconómicos y Matriz de Insumo-Producto)*, mediante el que se produce estadística sobre los grandes agregados económicos nacionales, y el de *Integración de Estadísticas*, por medio del cual, bajo un enfoque de complementariedad, se integran estadísticas seleccionadas producidas por el propio **Instituto**, y estadísticas generadas por diferentes instituciones de los sectores público, privado y social, lo que permite ofrecer a los usuarios, en un solo producto, la información más relevante que se encuentra disponible sobre un sector o actividad económica, o bien, sobre diversos temas, pero teniendo como circunscripción una determinada entidad federativa o un municipio. Precisamente, dentro de ese programa se ubica el proyecto de *Anuarios Estadísticos de los Estados (AEE)*, mismo que se orienta a generar productos, cuyo contenido cubre temas económicos y sociodemográficos con cifras desagregadas al nivel de los municipios que conforman cada estado.

El proyecto *AEE* nace en 1984, mismo que desde entonces y hasta la fecha, se ha desarrollado con las autoridades estatales y las instituciones fuente, para avanzar en cuanto a la integración de la información estadística, conforme a los requisitos mínimos que ésta debe tener para servir como sustento del análisis y la toma de decisiones: *significación conceptual, veracidad, suficiencia, operatividad, comparabilidad, oportunidad, accesibilidad y continuidad.*

El Anuario tiene como objetivo *integrar y publicar cada año, información estadística del ámbito estatal, sobre la magnitud, estructura, distribución, comportamiento e interrelaciones de universos y fenómenos de interés general, para el conocimiento básico de cada entidad*. Persigue en particular: a) ofrecer las estadísticas relevantes más recientes del contexto estatal, bajo normas de presentación que faciliten la consulta; b) servir de base para el desarrollo de un banco de datos a nivel de cada estado, en donde se almacene y sistematice la información con mayores niveles de desagregación y c) constituir un instrumento de diagnóstico de la información generada en las entidades por los diferentes sectores, que permita la identificación de problemas básicos que requieran atención y solución. Estos objetivos son congruentes con el proceso de modernización nacional, el cual, sin duda, debe sustentarse en más y mejor información estadística, disponible en el momento, el lugar y con las características que se requiera.

La importancia del proyecto *AEE* radica en su contribución al desarrollo de los **Sistemas Estadísticos de los Estados**, ya que su ejecución coadyuva a consolidar aspectos básicos relativos a los procesos de integración y difusión de la información, especialmente el establecimiento de flujos continuos de estadísticas entre los generadores y los usuarios. Esto es posible en virtud de que participan los **Gobiernos de los Estados, las instituciones de los sectores público, privado y social, y el INEGI**. Este esquema de corresponsabilidad tiene como marco de referencia, al Comité Técnico Regional de Estadística y de Información Geográfica -adscrito al COPLADE-, figura jurídica a la que de acuerdo con la *Ley de Información Estadística y Geográfica*, concurren la Federación y los Estados para conjuntar esfuerzos y recursos en cuanto al desarrollo estadístico. Específicamente, los trabajos en las entidades federativas se coordinan con el área que tiene asignada la función en materia estadística, dentro de la Administración Pública Estatal.

Las acciones impulsadas con el proyecto, permiten integrar, en cada estado, un *Anuario* con información estadística producida por alrededor de 60 instituciones de los diferentes sectores, simplificando el acceso de los usuarios a las cifras que año con año se producen, con lo cual se fortalece el **Servicio Público de Información**. Adicionalmente, en virtud de que estas publicaciones se elaboran bajo criterios homogéneos, se tiende a posibilitar la comparabilidad de datos entre los estados y a través del tiempo. Cabe señalar que las estadísticas integradas en cada entidad, adquieren mayor utilidad en la medida que pueden referenciarse con los totales que corresponden al país. En tal sentido, **el carácter nacional del proyecto permite impulsar el establecimiento de mecanismos para buscar la congruencia de resultados entre las cifras que se integran en los estados y las difundidas en forma agregada por parte de las instituciones centrales, aspecto sustantivo dentro del proceso de descentralización y desarrollo del Sistema Estadístico Nacional.**

Las cifras que se ofrecen en los *Anuarios* son aportadas por instituciones, cuyos sistemas de información presentan distintos grados de desarrollo, lo que se traduce en la necesidad de realizar

tareas de revisión, adecuación y homogeneización de cuadros estadísticos, que en algunos casos no desembocan en los resultados esperados de acuerdo con la normatividad establecida. De la misma manera, el mayor o menor grado de descentralización existente en las instituciones en materia estadística, condiciona la posibilidad de obtener las cifras en el ámbito de los estados. En particular, en el caso de las estadísticas aportadas por las delegaciones u oficinas regionales, los resultados que se incluyen tienen **carácter preliminar**, mientras no sean liberados como definitivos por parte del área central correspondiente, proceso que pudiese dar lugar a determinados ajustes numéricos. Al tener identificada esta situación, entre las labores de evaluación que se llevan a cabo para el proyecto, se realizan ejercicios de comparación entre los datos difundidos a través de los *Anuarios* y aquéllos que, luego de un tratamiento a nivel central, se publican por parte de los organismos e instituciones, según su ámbito de competencia; los resultados de dichos ejercicios han permitido identificar diferencias que dan lugar a impulsar acciones de concertación, promovidas por el **INEGI** ante las distintas instituciones generadoras, para favorecer el desarrollo de los **Sistemas Estadísticos Sectoriales**, a partir de la coordinación y la corresponsabilidad de las instancias involucradas; acciones a las que se suman las de desarrollo operativo y normativo, la conjunción de recursos y la capacitación correspondiente.

La estructura del documento consta de un apartado geográfico y veintiún estadísticos; el primero de los temas, el de Aspectos Geográficos, proporciona una referencia sobre el entorno físico al que corresponden las estadísticas; se continúa con el de Medio Ambiente, a través del cual se da una aproximación al conocimiento del estado que guardan algunos de los recursos naturales en la entidad, así como las medidas instrumentadas por parte de la administración pública para la preservación ambiental. Enseguida se presenta lo relativo a Población, para dar lugar, en secuencia inmediata, a un bloque de temas referidos a los satisfactores socialmente necesarios para el bienestar, desarrollo y prevalencia de la misma, incorporando estadísticas sobre: Vivienda y Urbanización, Salud, Educación, Cultura y Deporte, y Seguridad y Orden Público. También, se ofrece un apartado sobre Trabajo, que sirve de enlace con los de corte económico, mismos que son abordados en los siguientes términos: el de Información Económica Agregada, da una visión sobre la magnitud y principales características del aparato productivo de la entidad, aspecto que se detalla en los apartados subsecuentes sobre los sectores primario (Agricultura, Ganadería, Aprovechamiento Forestal y Pesca), secundario (Minería, Industria Manufacturera, Construcción y Electricidad) y terciario (Comercio, Turismo, Transportes y Comunicaciones, Indicadores Financieros y Sector Público).

Los contenidos de los *Anuarios* son integrados predominantemente con estadísticas obtenidas a partir de registros administrativos de las fuentes que colaboran; en todos los casos, las cifras corresponden al último año que esté disponible. Asimismo, se incorporan datos censales y de encuestas.

Dentro del marco de complementariedad que se busca para incorporar la información proveniente de los métodos descritos, cabe resaltar la inclusión -en paralelo a la estadística básica- de algunos cuadros con indicadores económicos considerados como relevantes para el análisis del contexto estatal, tales como el Producto Interno Bruto; por las características de esta información, su obtención proviene de concertaciones con las fuentes generadoras, a nivel central. El contenido y la forma de abordar cada tema, a partir de una combinación de cuadros y gráficas, pretende facilitar la consulta que realizan los distintos usuarios.

También, es preciso enfatizar que la integración de un gran número de términos estadísticos en un documento de esta naturaleza, determina la necesidad de incorporar elementos adicionales que favorezcan la interpretación conceptual de aquéllos. En tal sentido, se incluye un glosario básico integrado con base en las definiciones que proveen tanto las publicaciones estadísticas sectoriales, como las áreas sustantivas de las instituciones, responsables de la generación y difusión de la estadística.

Por la amplia cobertura temática de los *Anuarios*, la desagregación municipal del contenido y la periodicidad de los productos, se les considera documentos de utilidad para todo tipo de usuario que tenga interés en la información estadística de cada estado, tanto los especializados, como aquéllos cuyos requerimientos se ubican en un nivel de consulta básica.

Por lo que se refiere a su difusión, los 32 *Anuarios* se publican en forma impresa, así como en la página del **INEGI** en internet; y, de acuerdo con los compromisos firmados con autoridades locales, algunos de ellos se ofrecen también en sistemas de consulta en discos compactos.

Con esto se atienden las exigencias de modernización del servicio, se cubren las posibilidades de acceso más amplias y se mejoran su alcance y características.

Finalmente, es oportuno comunicar a todos los usuarios de la presente edición, que el proyecto *AEE* se inscribe en una dinámica de enriquecimiento y superación permanente, de tal forma que cada vez se ofrezcan mejores resultados. En este sentido, se advierte al lector que no necesariamente habrá plena coincidencia en la cobertura de categorías y variables entre las distintas ediciones que se han publicado de cada Anuario, máxime si se toma en cuenta que de manera continua se presentan nuevas necesidades y se identifica más información relevante, a la par que se desarrollan los criterios respecto al tratamiento de la misma.

1. Aspectos geográficos

1.1	Ubicación geográfica	3
1.2	División geoestadística municipal	3
1.2.1	Coordenadas geográficas y altitud de las cabeceras municipales	3
1.3	Elevaciones principales	4
1.4	Fisiografía	4
1.5	Geología	4
1.5.1	Sitios de interés geológico	5
1.6	Climas	5
1.6.1	Estaciones meteorológicas	6
1.6.2	Temperatura media anual	6
1.6.2.1	Temperatura media mensual	6
1.6.2.2	Temperatura extrema en el mes	7
1.6.3	Precipitación total anual	8
1.6.3.1	Precipitación total mensual	8
1.7	Regiones y cuencas hidrológicas	10
1.7.1	Corrientes de agua	10
1.7.2	Cuerpos de agua	10
1.8	Suelos dominantes	11
1.9	Agricultura y vegetación	11
1.10	Uso potencial de la tierra	12
Mapas		
1.	Infraestructura para el transporte	13
2.	Orografía	14
3.	Fisiografía	15
4.	Geología	16
5.	Sitios de interés y estructuras geológicas	17
6.	Climas	18
7.	Isotermas	19
8.	Isoyetas	20
9.	Regiones y cuencas hidrológicas	21
10.	Corrientes y cuerpos de agua	22
11.	Suelos dominantes	23
12.	Agricultura y vegetación	24
13.	Uso potencial agrícola	25
14.	Uso potencial pecuario	26

Nota: Aspectos Geográficos

Este capítulo contiene información básica para que el lector pueda ubicar geográficamente los fenómenos socioeconómicos expresados en los datos estadísticos.

Es pertinente aclarar a los usuarios que la información contenida en el capítulo de la presente edición, podría mostrar algunas diferencias con relación a la de ediciones precedentes, debido a una adecuación metodológica acorde al actual formato de las fuentes y al uso de nuevas herramientas de trabajo en la fase de procesamiento de datos.

El contorno estatal de los mapas que se muestran en este capítulo, se basa en el Marco Geoestadístico del XII Censo General de Población y Vivienda, 2000.

Los valores de coordenadas geográficas en los cuadros 1.1, 1.2.1 y 1.3 están aproximados a minutos, y los de altitud a decenas de metros. En el concepto OTRO, de los cuadros 1.5, 1.8 y 1.9 y en las clases no aptas del cuadro 1.10, se incluyen cuerpos de agua y zonas urbanas.

En los mapas generalmente no se representan áreas con superficie menor a 306.25 kilómetros cuadrados.

Para mayor información sobre la geografía estatal se sugiere consultar, adicionalmente a las fuentes utilizadas, otras publicaciones editadas por el **INEGI**, entre las que se encuentran: cartografía geológica y edafológica, a escala 1:250 000.

1. ASPECTOS GEOGRÁFICOS

UBICACIÓN GEOGRÁFICA

CUADRO 1.1

COORDENADAS GEOGRÁFICAS EXTREMAS	AL NORTE 28° 16', AL SUR 22° 33' DE LATITUD NORTE; AL ESTE 109° 22', AL OESTE 115° 04' DE LONGITUD OESTE. a/
PORCENTAJE TERRITORIAL	EL ESTADO DE BAJA CALIFORNIA SUR REPRESENTA EL 3.8% DE LA SUPERFICIE DEL PAÍS. b/
COLINDANCIAS	BAJA CALIFORNIA SUR COLINDA AL NORTE CON BAJA CALIFORNIA Y EL GOLFO DE CALIFORNIA; AL ESTE CON EL GOLFO DE CALIFORNIA; AL SUR Y OESTE CON EL OCÉANO PACÍFICO. a/

FUENTE: a/ INEGI. *Marco Geoestadístico, 2000.*

b/ INEGI. Dirección General de Geografía. *Superficies del País por Entidad y Municipio. 2000.* Inédito.

DIVISIÓN GEOESTADÍSTICA MUNICIPAL

CUADRO 1.2

CLAVE	MUNICIPIO	CABECERA MUNICIPAL
008	LOS CABOS	SAN JOSÉ DEL CABO
001	COMONDÚ	CIUDAD CONSTITUCIÓN
009	LORETO	LORETO
002	MULEGÉ	SANTA ROSALÍA
003	LA PAZ	LA PAZ

FUENTE: INEGI. *Baja California Sur. XII Censo General de Población y Vivienda 2000. Tabulados Básicos.*

INEGI. Dirección General de Geografía. *Catálogo de Claves de Entidades Federativas, Municipios y Localidades.*

COORDENADAS GEOGRÁFICAS Y ALTITUD DE LAS CABECERAS MUNICIPALES

CUADRO 1.2.1

CABECERA	LATITUD NORTE		LONGITUD OESTE		ALTITUD METROS
	GRADOS	MINUTOS	GRADOS	MINUTOS	
SAN JOSÉ DEL CABO	23	03	109	42	40
CIUDAD CONSTITUCIÓN	25	01	111	40	50
LORETO	26	01	111	21	20
SANTA ROSALÍA	27	20	112	16	40
LA PAZ	24	09	110	19	30

FUENTE: INEGI. Carta Topográfica, 1:50 000 (segunda edición).

ELEVACIONES PRINCIPALES

CUADRO 1.3

NOMBRE	LATITUD NORTE		LONGITUD OESTE		ALTITUD METROS
	GRADOS	MINUTOS	GRADOS	MINUTOS	
SIERRA LA LAGUNA	23	32	109	57	2 080
VOLCÁN LAS TRES VÍRGENES	27	28	112	35	1 940
CERRO SALSIPUEDES	23	17	109	56	1 900
SIERRA EL POTRERO	26	52	112	27	1 740
SIERRA LA GIGANTA	26	06	111	35	1 680
VOLCÁN EL AZUFRE	27	30	112	35	1 660
CERRO LA BANDERA	27	04	112	31	1 620
SIERRA AGUA VERDE	27	35	113	02	1 580
SIERRA LA PINTADA	24	06	110	07	1 260
SIERRA EL PLACER	27	25	114	16	920

FUENTE: INEGI. Continuo Nacional del Conjunto de Datos Geográficos de la Carta Topográfica, 1:250 000, serie II.

FISIOGRAFÍA

CUADRO 1.4

PROVINCIA		SUBPROVINCIA		% DE LA SUPERFICIE ESTATAL
CLAVE	NOMBRE	CLAVE	NOMBRE	
I	PENÍNSULA DE BAJA CALIFORNIA	02	DESIERTO DE SAN SEBASTIÁN VIZCAÍNO a/	21.84
		03	SIERRA DE LA GIGANTA	44.94
		04	LLANOS DE LA MAGDALENA a/	23.22
		05	DEL CABO a/	10.00

a/ Discontinuidad Fisiográfica

FUENTE: INEGI. Continuo Nacional del Conjunto de Datos Geográficos de la Carta Fisiográfica, 1:1 000 000, serie I.

GEOLOGÍA

CUADRO 1.5

ERA	PERIODO	ROCA O SUELO		% DE LA SUPERFICIE ESTATAL						
		CLAVE	NOMBRE							
C	CENOZOICO	Q	CUATERNARIO	(le)	ÍGNEA EXTRUSIVA	5.33				
				(S)	SEDIMENTARIA	13.68				
				(Su)	SUELO	22.74				
		T	TERCIARIO	(vs)	VOLCANOSSEDIMENTARIA	0.15				
				(le)	ÍGNEA EXTRUSIVA	24.44				
				(li)	ÍGNEA INTRUSIVA	0.69				
				(S)	SEDIMENTARIA	21.93				
				(vs)	VOLCANOSSEDIMENTARIA	1.07				
				M	MESOZOICO	K	CRETÁCICO	(le)	ÍGNEA EXTRUSIVA	0.04
								(li)	ÍGNEA INTRUSIVA	5.11
(S)	SEDIMENTARIA	2.21								
J	JURÁSICO	(le)	ÍGNEA EXTRUSIVA					0.14		
		(ii)	ÍGNEA INTRUSIVA					0.23		
ND		(M)	METAMÓRFICA	0.19						
		(S)	SEDIMENTARIA	0.25						
		(M)	METAMÓRFICA	1.41						
		(li)	ÍGNEA INTRUSIVA	0.01						
OTRO					0.38					

FUENTE: INEGI. Continuo Nacional del Conjunto de Datos Geográficos de la Carta Geológica, 1:1 000 000, serie I.

SITIOS DE INTERÉS GEOLÓGICO

CUADRO 1.5.1

TIPO	NOMBRE O NÚMERO	ELEMENTO EXPLOTADO / USO	LATITUD NORTE			LONGITUD OESTE		
			GRADOS	MINUTOS	SEGUNDOS	GRADOS	MINUTOS	SEGUNDOS
APARATO VOLCÁNICO	1	NA	25	47	59	111	29	07
APARATO VOLCÁNICO	2	NA	26	07	26	111	52	23
APARATO VOLCÁNICO	3	NA	26	57	33	112	43	49
APARATO VOLCÁNICO	4	NA	26	38	55	112	40	52
APARATO VOLCÁNICO	5	NA	26	27	16	112	16	11
APARATO VOLCÁNICO	6	NA	26	33	48	112	07	24
APARATO VOLCÁNICO	7	NA	27	16	50	112	01	51
APARATO VOLCÁNICO	8	NA	27	43	16	113	00	38
APARATO VOLCÁNICO	9	NA	27	37	20	112	31	21
APARATO VOLCÁNICO	10	NA	27	25	04	112	54	31
APARATO VOLCÁNICO	11	NA	27	18	37	113	27	03
APARATO VOLCÁNICO	12	NA	27	00	50	113	39	38
APARATO VOLCÁNICO	13	NA	27	06	19	112	40	20
MINA	14	COBALTO	27	20	60	112	18	60
MINA	15	COBRE	27	58	59	113	11	60
MINA	16	COBRE	27	43	01	112	42	00
MINA	17	COBRE	26	52	01	111	49	00
MINA	18	FOSFORITA	24	22	59	110	42	00
MINA	19	FOSFORITA	25	11	60	110	57	00
MINA	20	FOSFORITA	26	07	59	112	13	60
MINA	21	FOSFORITA	25	14	60	112	00	60
MINA	22	FOSFORITA	24	22	59	110	58	60
MINA	23	HALITA	24	16	01	110	18	00
MINA	24	MAGNESIO	24	28	59	111	52	60
MINA	25	MANGANESO	26	31	59	111	34	60
MINA	26	MANGANESO	26	55	01	111	59	00
MINA	27	ORO	27	38	60	112	44	00
MINA	28	ORO	24	04	59	110	02	60
MINA	29	PLATA	27	30	00	112	24	00
MINA	30	YESO	27	26	60	112	19	41
MINA	31	CROMITA	27	31	01	114	42	00
MINA	32	COBALTO	27	28	59	114	33	00
MINA	33	MAGNESITA	27	26	60	114	22	00
MINA	34	ORO	27	19	59	114	13	00
MINA	35	HALITA	27	56	60	114	04	00
MINA	36	ORO	23	23	60	109	33	60
MINA	37	MÁRMOL	23	25	59	110	05	60
MINA	38	ORO	23	43	59	110	05	60
MINA	39	ORO	23	51	00	109	54	00
MINA	40	MANGANESO	27	37	01	112	34	60
ZONA GEOTÉRMICA	41	NA	27	28	01	112	36	00

FUENTE: INEGI. Continuo Nacional del Conjunto de Datos Geográficos de la Carta Geológica, 1:1 000 000, serie I.

CLIMAS

CUADRO 1.6

TIPO O SUBTIPO	SÍMBOLO	% DE LA SUPERFICIE ESTATAL
TEMPLADO SUBHÚMEDO CON LLUVIAS EN VERANO	C(w)	1.07
SECO MUY CÁLIDO Y CÁLIDO	BS(h')	0.49
SECO SEMICÁLIDO	BSh	3.40
SECO TEMPLADO	Bsk	2.13
MUY SECO MUY CÁLIDO Y CÁLIDO	BW(h')	30.35
MUY SECO SEMICÁLIDO	BWh	62.14

FUENTE: INEGI. Continuo Nacional del Conjunto de Datos Geográficos de la Carta de Climas, 1:1 000 000, serie I.

ESTACIONES METEOROLÓGICAS

CUADRO 1.6.1

CLAVE	ESTACIÓN	LATITUD NORTE			LONGITUD OESTE			ALTITUD METROS
		GRADOS	MINUTOS	SEGUNDOS	GRADOS	MINUTOS	SEGUNDOS	
03-020	MULEGÉ	26	53	20	111	59	04	35
03-068	LA PAZ	24	08	05	110	20	10	16
03-043	SAN JOSÉ DEL CABO	23	04	10	109	42	25	40
03-017	LORETO	26	00	55	111	20	55	10
03-014	CD. CONSTITUCIÓN	25	00	05	111	39	30	45

FUENTE: CNA. Registro de Temperatura y Precipitación. Inédito.

TEMPERATURA MEDIA ANUAL
(Grados centígrados)

CUADRO 1.6.2

ESTACIÓN	PERIODO	TEMPERATURA PROMEDIO	TEMPERATURA DEL AÑO MÁS FRÍO	TEMPERATURA DEL AÑO MÁS CALUROSO
MULEGÉ	De 1983 a 2005	22.1	21.0	23.0
LA PAZ	De 1984 a 2005	24.1	22.4	25.4
SAN JOSÉ DEL CABO	De 1984 a 2005	24.1	23.3	25.9
LORETO	De 1984 a 2005	24.6	23.4	25.6
CD. CONSTITUCIÓN	De 1984 a 2005	22.6	21.5	24.2

FUENTE: CNA. Registro Mensual de Temperatura Media en °C. Inédito.

TEMPERATURA MEDIA MENSUAL
(Grados centígrados)

CUADRO 1.6.2.1

ESTACIÓN CONCEPTO	PERIODO	MES											
		E	F	M	A	M	J	J	A	S	O	N	D
MULEGÉ	2005	14.5	14.7	16.5	19.2	23.1	26.7	30.0	31.2	30.1	24.4	19.8	19.0
PROMEDIO	De 1983 a 2005	14.4	15.3	17.5	20.4	23.5	26.8	29.8	30.1	28.4	24.4	19.3	14.9
AÑO MÁS FRÍO	2004	11.8	10.5	17.0	20.0	23.4	25.5	31.1	30.6	27.5	23.4	17.3	14.4
AÑO MÁS CALUROSO	1998	16.7	15.8	18.7	19.7	25.5	28.0	33.0	31.8	28.1	25.4	18.2	14.6
LA PAZ	2005	20.0	19.5	21.1	24.5	24.9	26.2	29.6	30.5	31.1	26.7	23.6	19.8
PROMEDIO	De 1984 a 2005	17.6	18.7	20.4	23.2	25.3	27.4	30.1	30.7	29.2	26.1	22.3	18.6
AÑO MÁS FRÍO	1985	14.8	14.9	18.1	20.5	23.8	26.2	28.9	29.5	28.5	24.7	21.0	17.7
AÑO MÁS CALUROSO	2003	20.7	20.6	21.7	24.1	26.7	27.2	30.8	30.9	29.5	27.8	24.2	20.1
SAN JOSÉ DEL CABO	2005	21.8	20.3	20.2	24.2	24.9	27.1	30.8	31.4	31.2	27.9	24.2	21.0
PROMEDIO	De 1984 a 2005	19.1	19.4	20.8	22.6	24.2	26.6	28.8	29.1	28.8	26.4	23.7	20.1
AÑO MÁS FRÍO	1998	18.7	21.0	21.5	23.5	15.5	27.5	28.0	29.5	27.5	28.7	23.7	15.0
AÑO MÁS CALUROSO	2003	20.4	22.2	22.1	23.7	25.0	28.3	30.6	31.0	30.8	28.4	26.2	22.4
LORETO	2005	18.8	18.7	20.6	23.1	25.4	28.6	32.1	32.1	32.2	27.5	23.7	19.2
PROMEDIO	De 1984 a 2005	17.6	18.4	20.4	23.2	25.7	28.8	31.2	31.4	30.3	27.0	22.9	18.2
AÑO MÁS FRÍO	1987	16.1	17.0	18.7	22.1	23.5	27.0	31.0	30.0	29.2	27.5	21.2	16.9
AÑO MÁS CALUROSO	1997	17.0	18.0	21.5	22.5	27.5	30.5	32.2	32.4	31.5	27.7	27.7	18.3
CD. CONSTITUCIÓN	2005	18.6	17.1	18.1	20.5	21.3	22.7	27.3	28.7	28.8	23.6	20.9	19.9
PROMEDIO	De 1984 a 2005	17.0	18.0	19.2	21.0	22.5	25.0	28.3	29.5	28.4	25.0	20.6	17.4
AÑO MÁS FRÍO	1991	14.0	17.6	20.0	21.5	22.0	22.5	23.5	28.0	27.5	25.0	20.0	16.5
AÑO MÁS CALUROSO	1998	18.7	21.3	21.9	21.8	24.2	27.6	29.7	32.0	28.2	25.3	21.2	17.9

FUENTE: CNA. Registro Mensual de Temperatura Media en °C. Inédito.

TEMPERATURA PROMEDIO
(Grados centígrados)

Gráfica 1.1

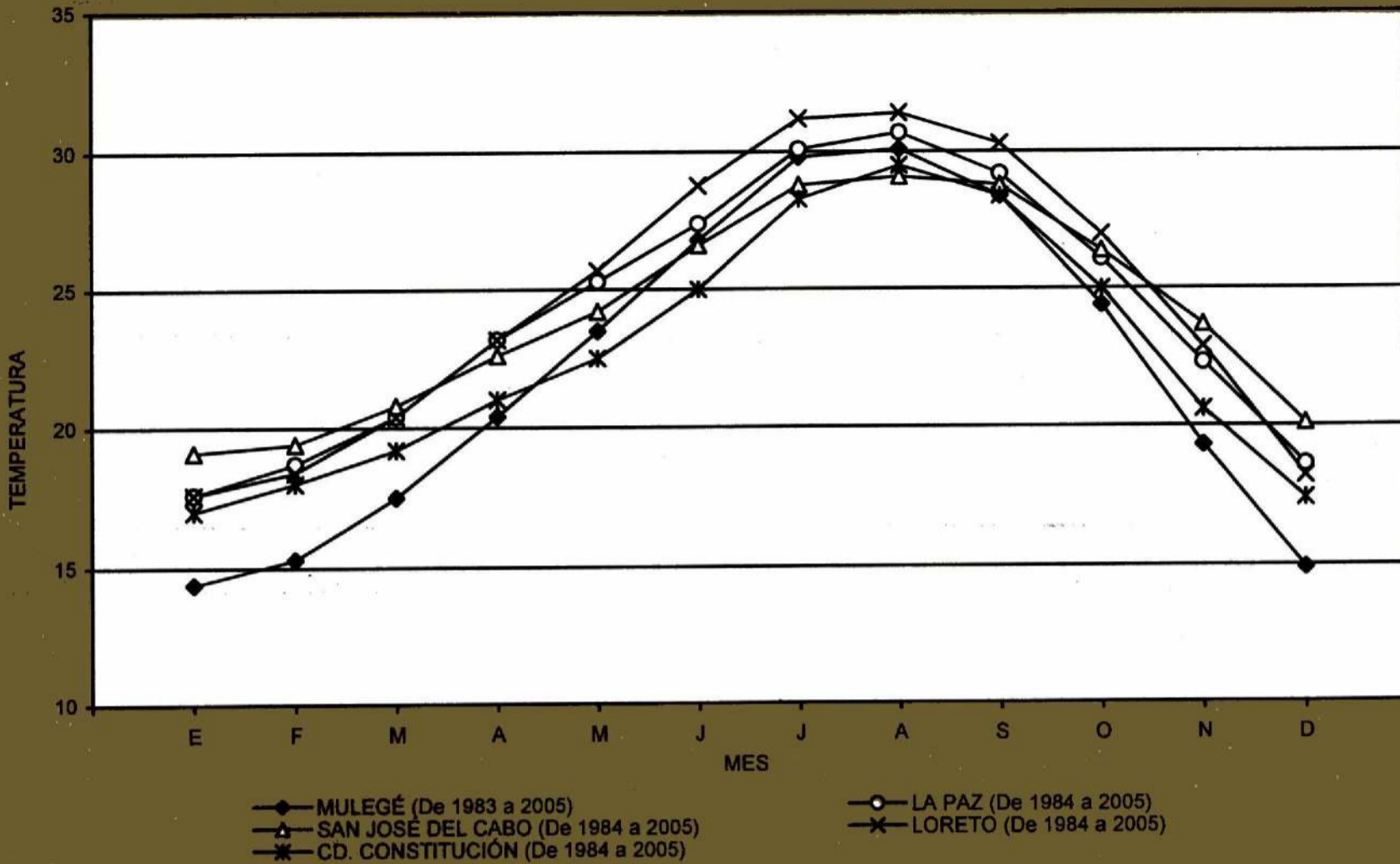

FUENTE: Cuadro 1.6.2.1

TEMPERATURA EXTREMA EN EL MES
(Grados centígrados)

CUADRO 1.6.2.2

ESTACIÓN Y AÑO	MES	CONCEPTOS			
		MÁXIMA	DÍA(S)	MÍNIMA	DÍA(S)
LA PAZ 2005	ENERO	33.0	11	10.2	19
	FEBRERO	29.8	19	9.4	3
	MARZO	35.0	23	10.2	7
	ABRIL	37.3	18	12.2	12
	MAYO	38.0	15	13.8	15
	JUNIO	40.2	25	14.6	7
	JULIO	41.1	5	20.5	12
	AGOSTO	41.0	14	21.0	14
	SEPTIEMBRE	41.0	17	22.8	14
	OCTUBRE	36.6	6	16.5	26
	NOVIEMBRE	37.5	3	12.0	30
	DICIEMBRE	31.6	3	9.2	25

FUENTE: CNA. Registro Mensual de Temperatura en °C. Inédito.

PRECIPITACIÓN TOTAL ANUAL
(Milímetros)

CUADRO 1.6.3

ESTACIÓN	PERIODO	PRECIPITACIÓN PROMEDIO	PRECIPITACIÓN DEL AÑO MÁS SECO	PRECIPITACIÓN DEL AÑO MÁS LLUVIOSO
MULEGÉ	De 1983 a 2005	166.5	28.4	300.1
LA PAZ	De 1984 a 2005	182.4	35.0	424.6
SAN JOSÉ DEL CABO	De 1984 a 2005	367.8	163.5	956.0
LORETO	De 1984 a 2005	185.2	12.7	460.9
CD. CONSTITUCIÓN	De 1984 a 2005	172.0	15.4	339.5

FUENTE: CNA. Registro Mensual de Precipitación Pluvial en mm. Inédito.

PRECIPITACIÓN TOTAL MENSUAL
(Milímetros)

CUADRO 1.6.3.1

ESTACIÓN CONCEPTO	PERIODO	MES											
		E	F	M	A	M	J	J	A	S	O	N	D
MULEGÉ	2005	13.0	28.5	0.0	0.0	0.0	0.0	10.0	6.0	0.0	2.0	0.0	0.0
PROMEDIO	De 1983 a 2005	17.1	7.4	1.7	0.0	0.0	0.5	20.6	37.5	39.8	7.2	17.4	17.2
AÑO MÁS SECO	1999	0.0	0.0	0.0	0.0	0.0	11.5	8.0	1.5	7.4	0.0	0.0	0.0
AÑO MÁS LLUVIOSO	1993	70.3	22.5	1.0	0.0	0.0	0.0	0.0	82.8	59.5	0.0	36.0	28.0
LA PAZ	2005	4.9	67.2	0.0	0.0	0.0	0.0	0.0	8.2	72.0	1.0	0.0	0.0
PROMEDIO	De 1984 a 2005	15.7	7.2	1.0	0.7	0.3	1.0	13.8	47.0	67.0	4.4	9.1	15.3
AÑO MÁS SECO	1988	0.0	0.5	0.0	0.0	0.0	0.0	0.0	5.0	29.5	0.0	0.0	0.0
AÑO MÁS LLUVIOSO	1984	33.5	0.0	0.0	0.0	0.0	3.5	38.2	159.8	126.4	10.0	0.0	53.2
SAN JOSÉ DEL CABO	2005	8.0	90.0	0.0	0.0	0.0	0.0	2.5	24.5	38.8	12.5	0.0	0.0
PROMEDIO	De 1984 a 2005	12.2	6.4	1.2	0.7	0.1	1.1	22.2	70.0	159.5	33.5	49.5	11.3
AÑO MÁS SECO	1997	0.0	0.0	0.0	2.0	0.0	0.0	0.0	2.5	137.0	0.0	22.0	0.0
AÑO MÁS LLUVIOSO	1993	44.0	0.0	0.0	0.0	0.0	0.0	18.5	138.0	125.0	2.5	628.0	0.0
LORETO	2005	35.0	35.6	0.0	0.0	0.0	0.0	0.0	8.1	0.0	2.6	0.0	0.0
PROMEDIO	De 1984 a 2005	18.3	7.0	0.4	0.1	0.2	0.8	12.4	41.2	64.5	8.5	8.8	23.1
AÑO MÁS SECO	1988	0.0	0.0	0.0	0.6	0.0	0.0	0.4	9.5	0.0	0.0	0.0	2.2
AÑO MÁS LLUVIOSO	1997	20.5	0.0	0.0	0.0	4.4	1.7	6.2	36.0	373.8	0.0	10.2	8.1
CD. CONSTITUCIÓN	2005	75.8	20.5	0.0	0.0	0.0	0.0	0.0	35.0	3.5	36.9	0.0	1.1
PROMEDIO	De 1984 a 2005	17.3	12.6	2.1	1.0	0.4	1.3	10.1	41.0	45.0	10.8	10.7	19.6
AÑO MÁS SECO	1988	0.0	0.0	0.0	0.0	0.0	0.0	0.0	0.8	0.0	0.0	0.0	14.6
AÑO MÁS LLUVIOSO	2003	0.0	40.1	0.0	7.3	0.0	0.0	1.9	216.2	70.6	1.5	0.7	1.2

FUENTE: CNA. Registro Mensual de Precipitación Pluvial en mm. Inédito.

PRECIPITACIÓN TOTAL PROMEDIO
(Milímetros)

Gráfica 1.2

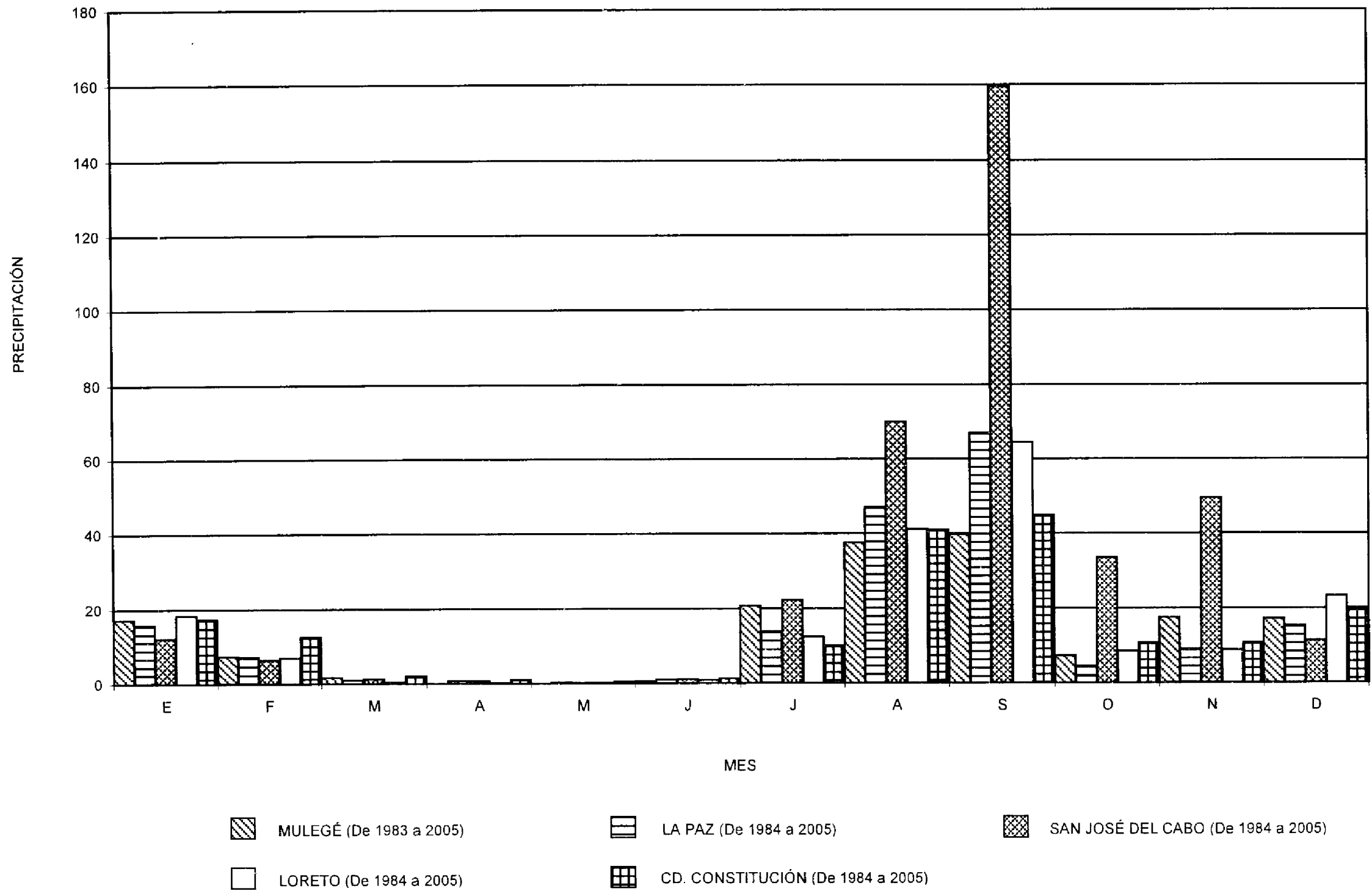

FUENTE: Cuadro 1.6.3.1

CLAVE	REGIÓN	CUENCA		% DE LA SUPERFICIE ESTATAL
	NOMBRE	CLAVE	NOMBRE	
RH2	BAJA CALIFORNIA CENTRO-OESTE (VIZCAÍNO)	A	L. SAN IGNACIO - A. SAN RAYMUNDO	15.87
		B	SAN MIGUEL - A. DEL VIGÍA	20.53
RH3	BAJA CALIFORNIA SUR-OESTE (MAGDALENA)	A	A. CARACOL - A. CANDELARIA	11.18
		B	A. VENANCIO - A. SALADO	22.39
		C	A. MEZQUITAL - A. COMONDÚ	7.01
RH5	BAJA CALIFORNIA CENTRO-ESTE (SANTA ROSALÍA)	A	A. PATERNA - A. MULEGÉ	6.58
		B	A. SANTA ISABEL Y OTROS	0.32
RH6	BAJA CALIFORNIA SUR-ESTE (LA PAZ)	A	LA PAZ - CABO SAN LUCAS	9.62
		B	ISLA CORONADOS - BAHÍA LA PAZ	3.13
		C	A. FRIJOL - A. SAN BRUNO	3.37

FUENTE: INEGI. Continuo Nacional del Conjunto de Datos Geográficos de la Carta Hidrológica de Aguas Superficiales, 1:1 000 000, serie I.

CORRIENTES DE AGUA

CUADRO 1.7.1

NOMBRE	UBICACIÓN	NOMBRE	UBICACIÓN
A. FRIO	RH2B	LAS LIEBRES	RH3A
SANTO DOMINGO	RH3B	SAN JOSÉ	RH6A
SAN RAYMUNDO	RH2A	SAN PABLO	RH2B
SAN IGNACIO	RH2A	SAN JAVIER	RH3B
GREGORIO	RH3C	SAN VENANCIO	RH3B
LA PURÍSIMA	RH3C	LA POZA	RH3B
GRANDE	RH2A	SAN CARLOS	RH5A
GUAJADEMI	RH3C	LAS BRAMONAS - SAN LUIS	RH3B
SANTA RITA - LA PRESA	RH3B	LA PALMA	RH6A
GUADALUPE	RH3A	SAN JOSÉ	RH5A

FUENTE: INEGI. Continuo Nacional del Conjunto de Datos Geográficos de la Carta Topográfica, 1:1 000 000, serie I.

CUERPOS DE AGUA

CUADRO 1.7.2

NOMBRE	UBICACIÓN
LAGUNA OJO DE LIEBRE	RH2B
LAGUNA SAN IGNACIO	RH2A

FUENTE: INEGI. Continuo Nacional del Conjunto de Datos Geográficos de la Carta Topográfica, 1:250 000, serie II.

SUELOS DOMINANTES

CUADRO 1.8

CLAVE	UNIDAD		SUBUNIDAD		CLASE TEXTURAL		% DE LA SUPERFICIE ESTATAL
	NOMBRE	CLAVE	NOMBRE	CLAVE	NOMBRE		
B	CAMBISOL	c	CRÓMICO	1	GRUESA	0.58	
H	FEZEM	h	HÁPLICO	2	MEDIA	0.50	
I	LITOSOL	NA	NA	1, 2, 3	GRUESA, MEDIA, FINA	4.06	
J	FLUVISOL	e	ÉUTRICO	1	GRUESA	1.78	
R	REGOSOL	c	CALCÁRICO	1, 2	GRUESA, MEDIA	12.31	
R	REGOSOL	e	ÉUTRICO	1, 2, 3	GRUESA, MEDIA, FINA	35.55	
V	VERTISOL	c	CRÓMICO	3	FINA	11.35	
X	XEROSOL	h	HÁPLICO	1, 2, 3	GRUESA, MEDIA, FINA	2.12	
Y	YERMOSOL	h	HÁPLICO	1, 2, 3	GRUESA, MEDIA, FINA	26.88	
Y	YERMOSOL	k	CÁLCICO	1, 2, 3	GRUESA, MEDIA, FINA	0.90	
Y	YERMOSOL	l	LÚVICO	1, 2, 3	GRUESA, MEDIA, FINA	0.52	
Z	SOLOCHAK	o	ÓRTICO	1, 2	GRUESA, MEDIA	3.42	
OTRO						0.03	

FUENTE: INEGI. Continuo Nacional del Conjunto de Datos Geográficos de la Carta Edafológica, 1:1 000 000, serie I.

AGRICULTURA Y VEGETACIÓN

CUADRO 1.9

CONCEPTO	NOMBRE CIENTÍFICO	NOMBRE LOCAL	UTILIDAD
AGRICULTURA 2.79% DE LA SUPERFICIE ESTATAL	<i>Zea mays</i> <i>Cicer arietinum</i> <i>Triticum aestivum</i> <i>Medicago sativa</i> <i>Citrus sinensis</i>	MAÍZ GARBANZO TRIGO ALFALFA NARANJO	COMESTIBLE COMESTIBLE COMESTIBLE FORRAJE COMESTIBLE
BOSQUE 0.74% DE LA SUPERFICIE ESTATAL	<i>Quercus tuberculata</i> <i>Quercus devia</i> <i>Pinus lagunae</i> <i>Dodonaea viscosa</i>	ENCINO ROBLE ENCINO NEGRO PINO PIÑÓN GUAYABILLO	LEÑA LEÑA MADERABLE MEDICINAL
SELVA 5.53% DE LA SUPERFICIE ESTATAL	<i>Lysiloma candida</i> <i>Bursera microphylla</i> <i>Plumeria acutifolia</i>	PALO BLANCO TOROTE COLORADO CAJALOSUCHIL	FORRAJE MEDICINAL ARTESANAL
MATORRAL 74.85% DE LA SUPERFICIE ESTATAL	<i>Pachycereus pringlei</i> <i>Stenocereus thurberi</i> <i>Fouquieria diguetii</i>	CARDÓN PELÓN PITAHAYA PALO ADÁN	MEDICINAL COMESTIBLE COMESTIBLE
OTRO 16.09% DE LA SUPERFICIE ESTATAL	<i>Atriplex julacea</i> <i>Abronia maritima</i> <i>Aristida peninsularis</i>	CHAMIZO ALFOMBRILLA CEITILLA	FORRAJE ORNAMENTAL FORRAJE

NOTA: Sólo se mencionan algunas especies útiles.

FUENTE: INEGI. Continuo Nacional del Conjunto de Datos Geográficos de la Carta del Uso del Suelo y Vegetación, 1:1 000 000, serie II.

USO POTENCIAL DE LA TIERRA

CUADRO 1.10

CONCEPTO	CLASE O SUBCLASE		% DE LA SUPERFICIE ESTATAL
	CLAVE	DESCRIPCIÓN	
USO AGRÍCOLA	A1	MECANIZADA CONTINUA	40.73
	A2.2	DE TRACCIÓN ANIMAL CONTINUA	6.92
	A6	NO APTAS PARA LA AGRICULTURA	52.35
USO PECUARIO	P1	PARA EL DESARROLLO DE PRADERAS CULTIVADAS	40.73
	P3	PARA EL APROVECHAMIENTO DE LA VEGETACIÓN NATURAL DIFERENTE DEL PASTIZAL	6.70
	P4	PARA EL APROVECHAMIENTO DE LA VEGETACIÓN NATURAL ÚNICAMENTE POR EL GANADO CAPRINO	5.29
	P5	NO APTAS PARA USO PECUARIO	47.28

FUENTE: INEGI, Continuo Nacional del Conjunto de Datos Geográficos de la Carta de Uso Potencial, Agricultura, 1:1 000 000, serie I.
 INEGI, Continuo Nacional del Conjunto de Datos Geográficos de la Carta de Uso Potencial, Ganadería, 1:1 000 000, serie I.

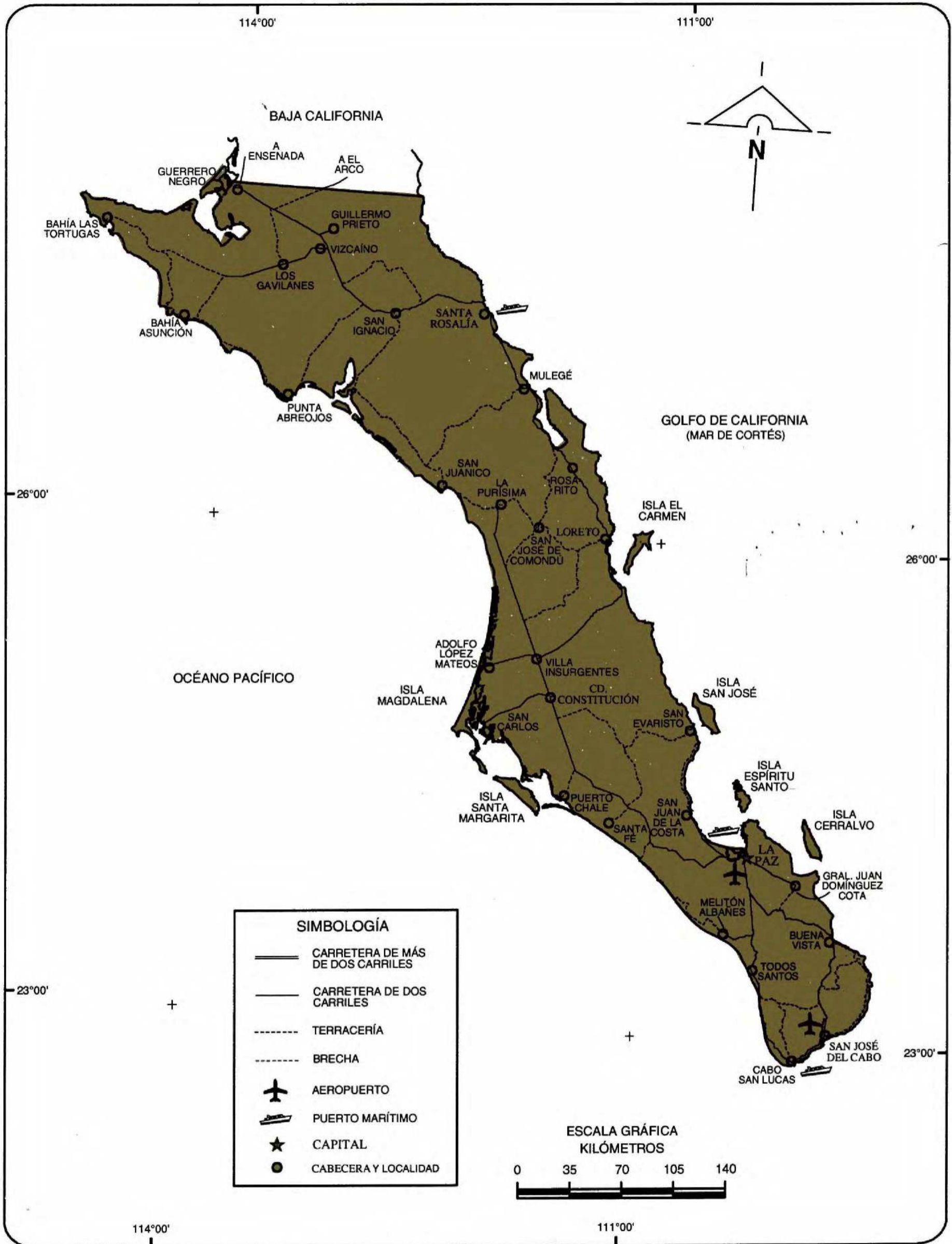

FUENTE: INEGI. Continuo Nacional del Conjunto de Datos Geográficos de la Carta Topográfica, 1:1 000 000, serie II.

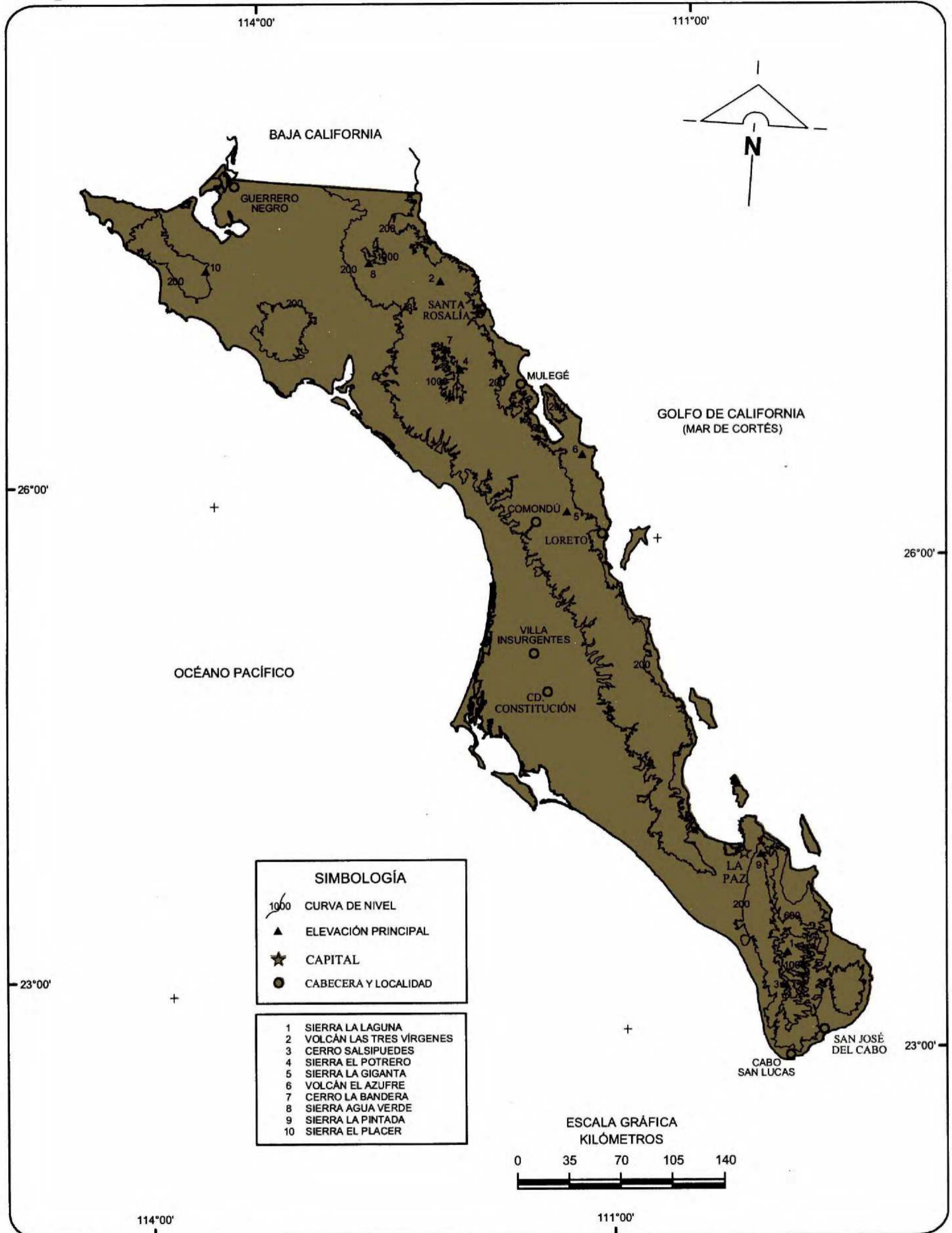

SIMBOLOGÍA	
	CURVA DE NIVEL
	ELEVACIÓN PRINCIPAL
	CAPITAL
	CABECERA Y LOCALIDAD

- | | |
|----|--------------------------|
| 1 | SIERRA LA LAGUNA |
| 2 | VOLCÁN LAS TRES VÍRGENES |
| 3 | CERRO SALSIPUEDES |
| 4 | SIERRA EL POTRERO |
| 5 | SIERRA LA GIGANTA |
| 6 | VOLCÁN EL AZUFRE |
| 7 | CERRO LA BANDERA |
| 8 | SIERRA AGUA VERDE |
| 9 | SIERRA LA PINTADA |
| 10 | SIERRA EL PLACER |

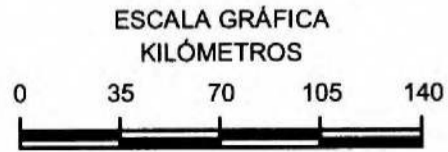

FUENTE: INEGI. Continuo Nacional del Conjunto de Datos Geográficos de la Carta Topográfica, 1:1 000 000, serie I.

INEGI. Anuario estadístico del estado de Baja California Sur. 2006

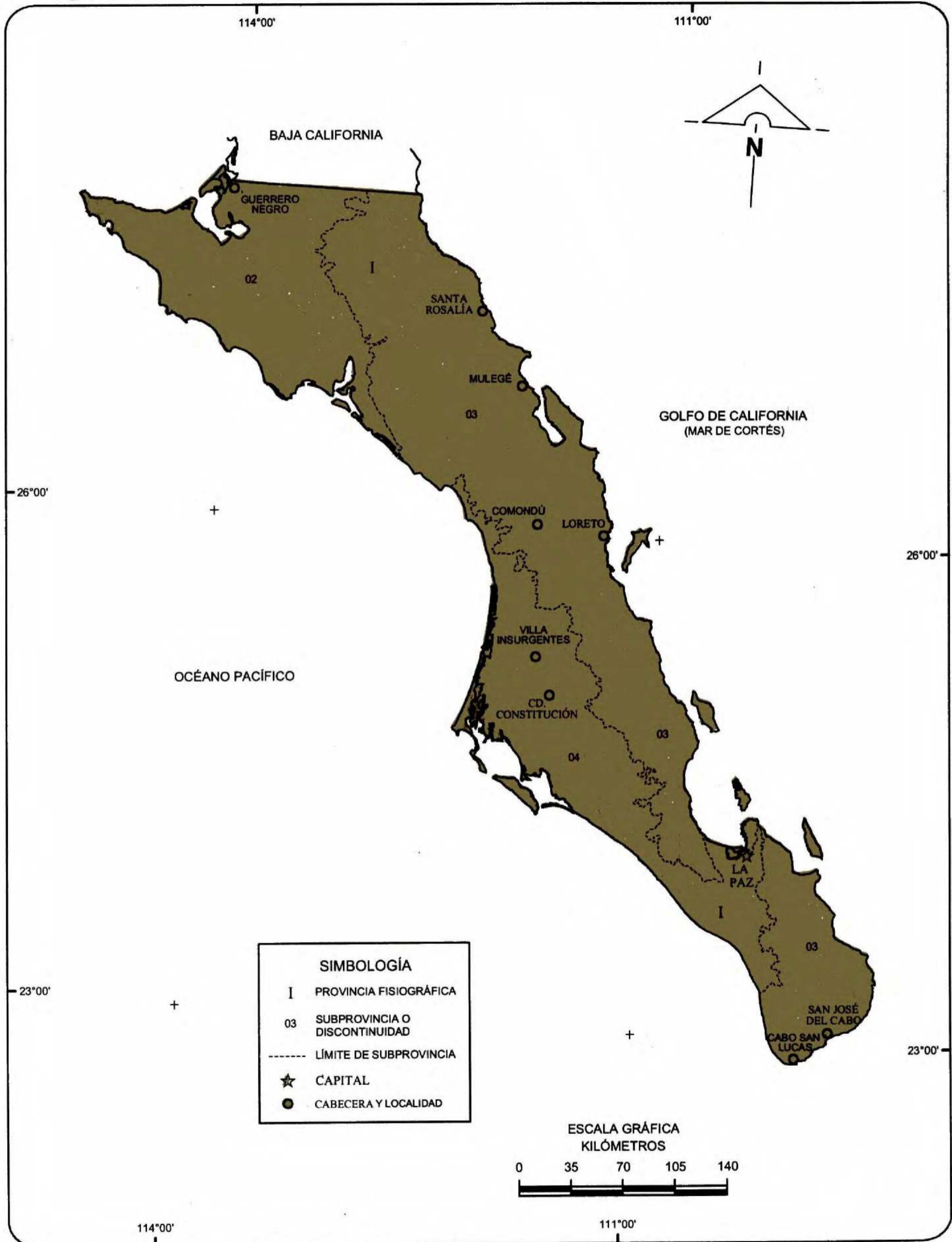

FUENTE: INEGI. Continuo Nacional del Conjunto de Datos Geográficos de la Carta Fisiográfica, 1:1 000 000, serie I.

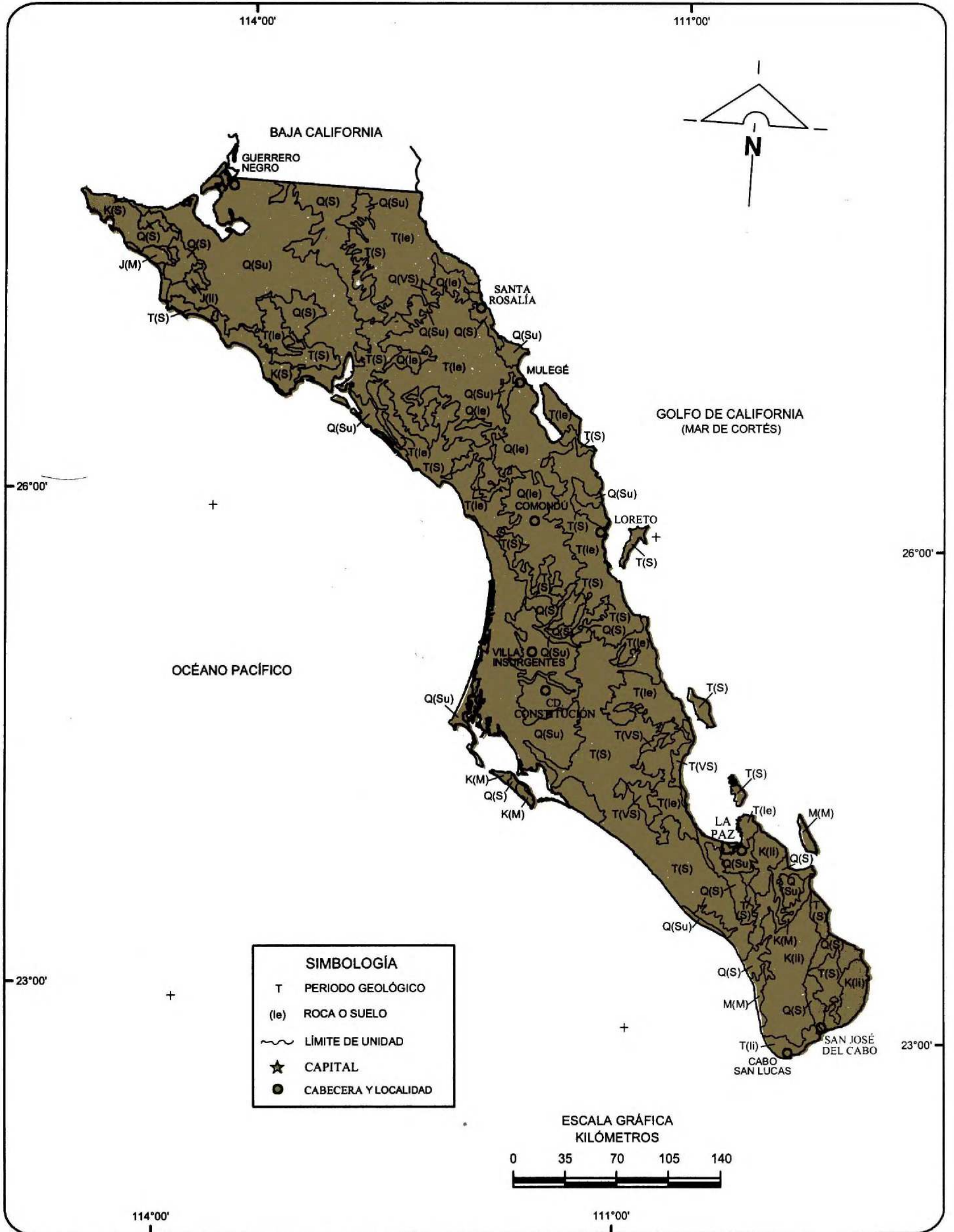

FUENTE: INEGI. Continuo Nacional del Conjunto de Datos Geográficos de la Carta Geológica, 1:1 000 000, serie I.

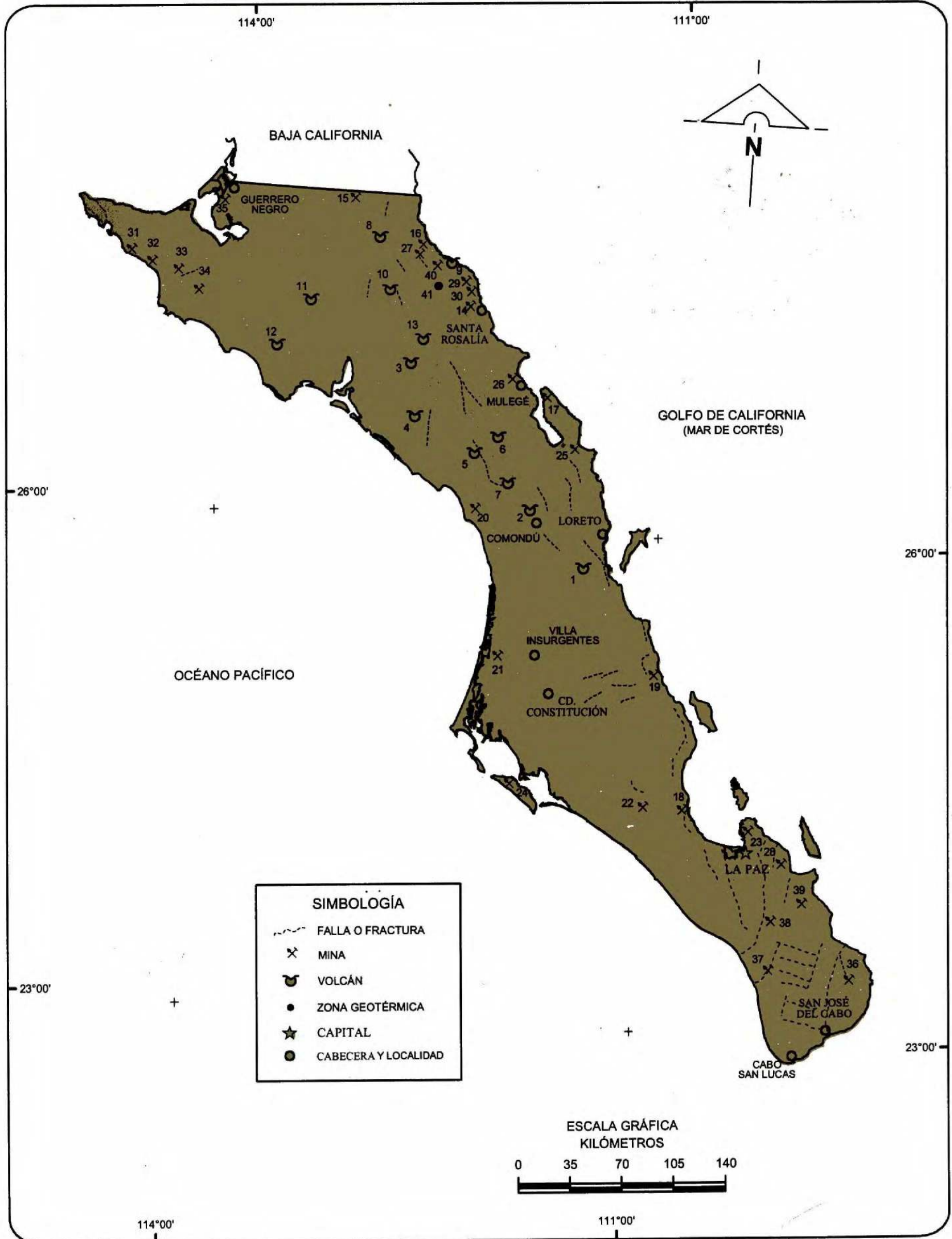

FUENTE: INEGI. Continuo Nacional del Conjunto de Datos Geográficos de la Carta Geológica, 1:1 000 000, serie I.

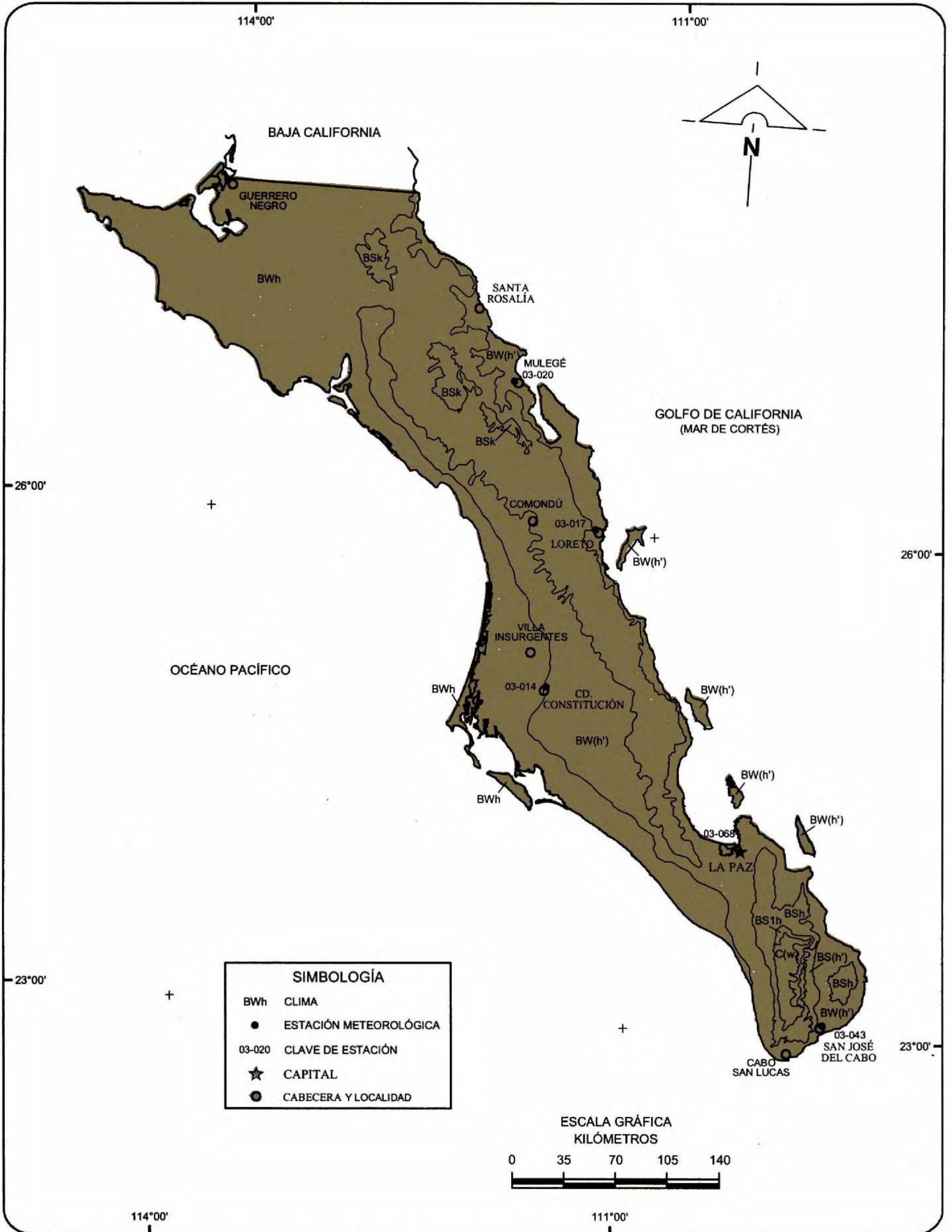

FUENTE: INEGI. Continuo Nacional del Conjunto de Datos Geográficos de la Carta de Climas, 1:1 000 000, serie I.

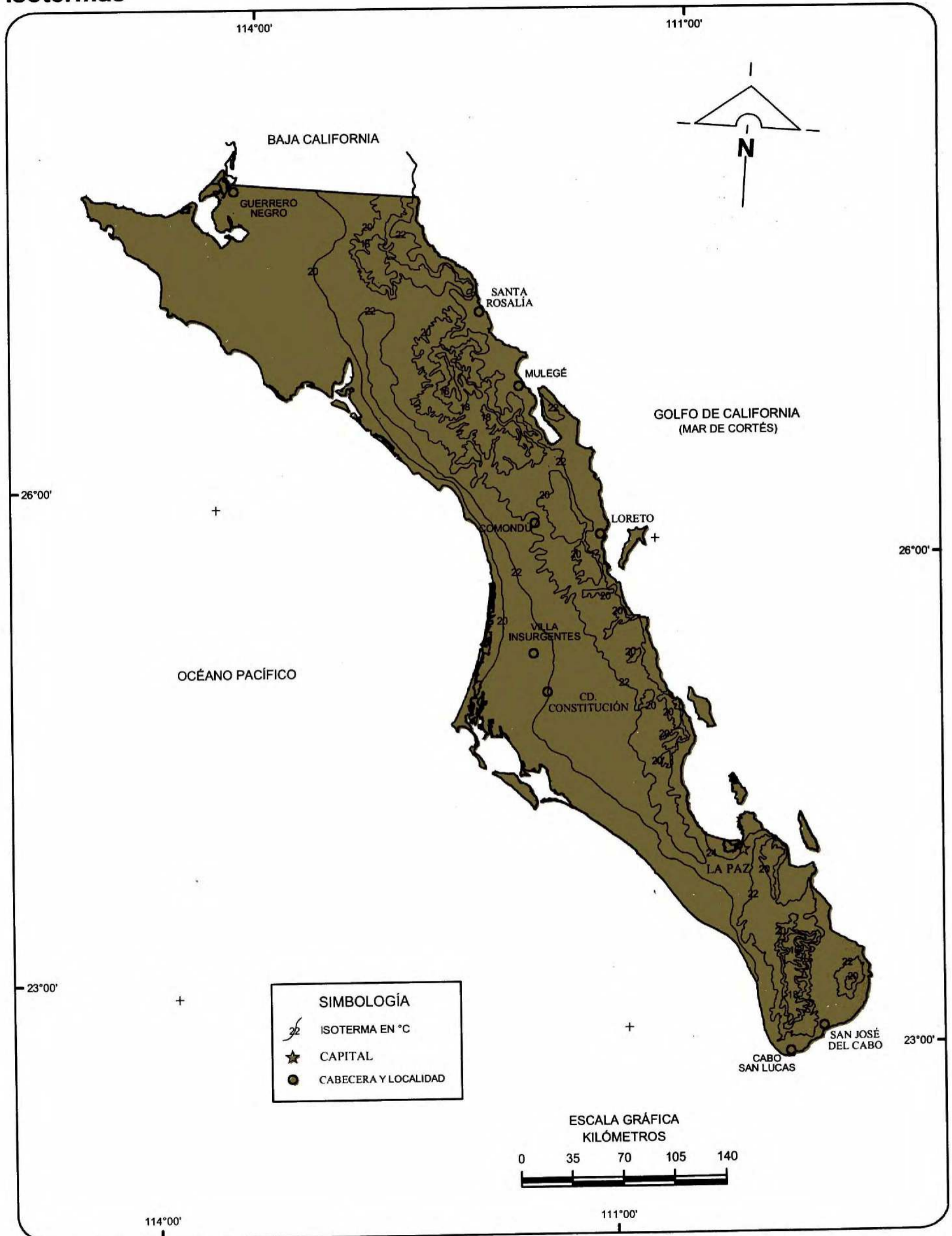

FUENTE: INEGI. Continuo Nacional del Conjunto de Datos Geográficos de la Carta de Temperaturas Medias Anuales, 1:1 000 000, serie I.

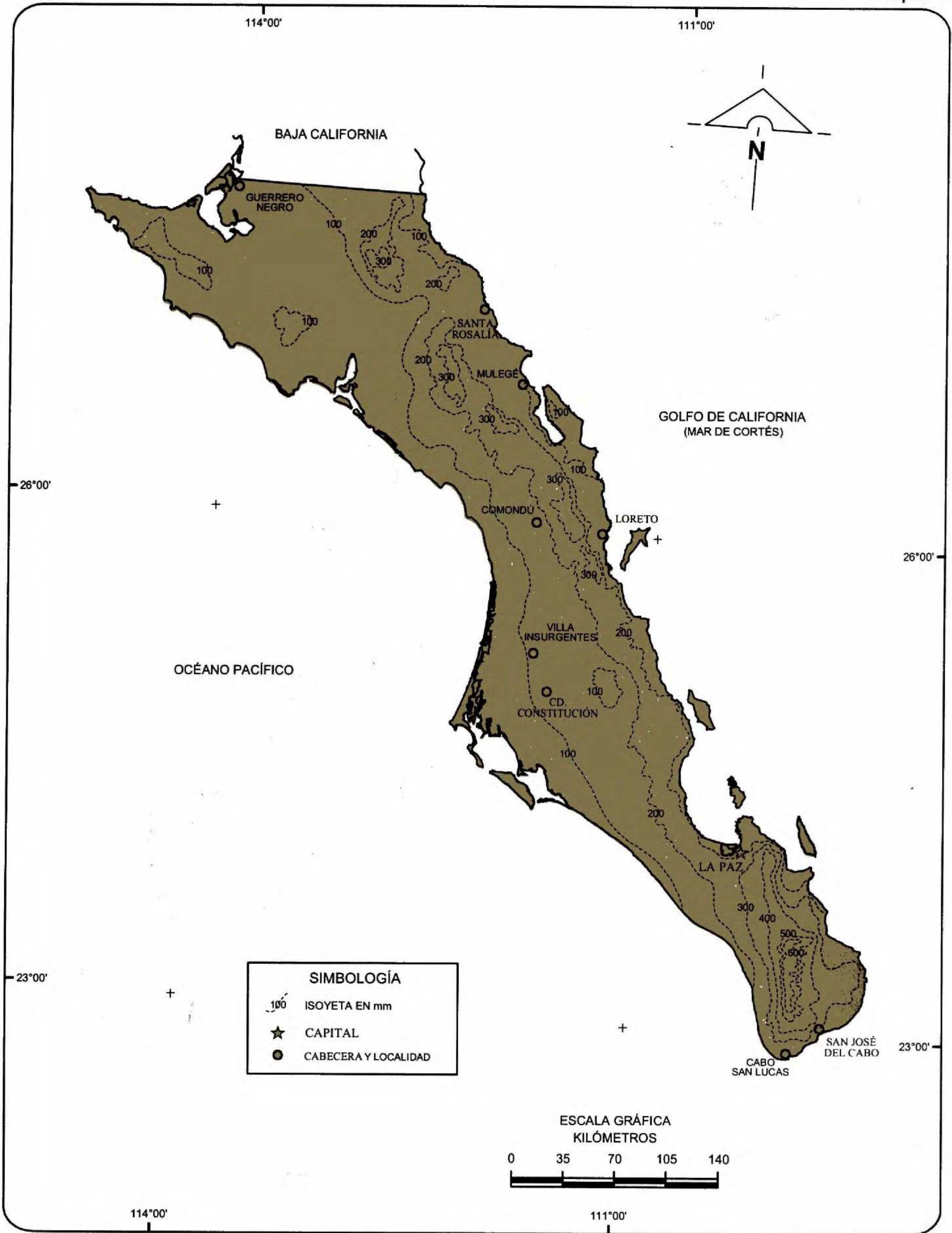

SIMBOLOGÍA	
100	ISOYETA EN mm
★	CAPITAL
●	CABECERA Y LOCALIDAD

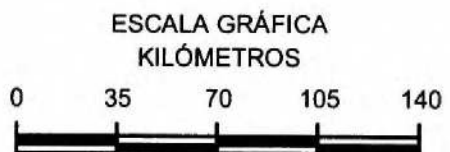

FUENTE: INEGI. Continuo Nacional del Conjunto de Datos Geográficos de la Carta de Precipitación Total Anual, 1:1 000 000, serie I.

INEGI. Anuario estadístico del estado de Baja California Sur. 2006

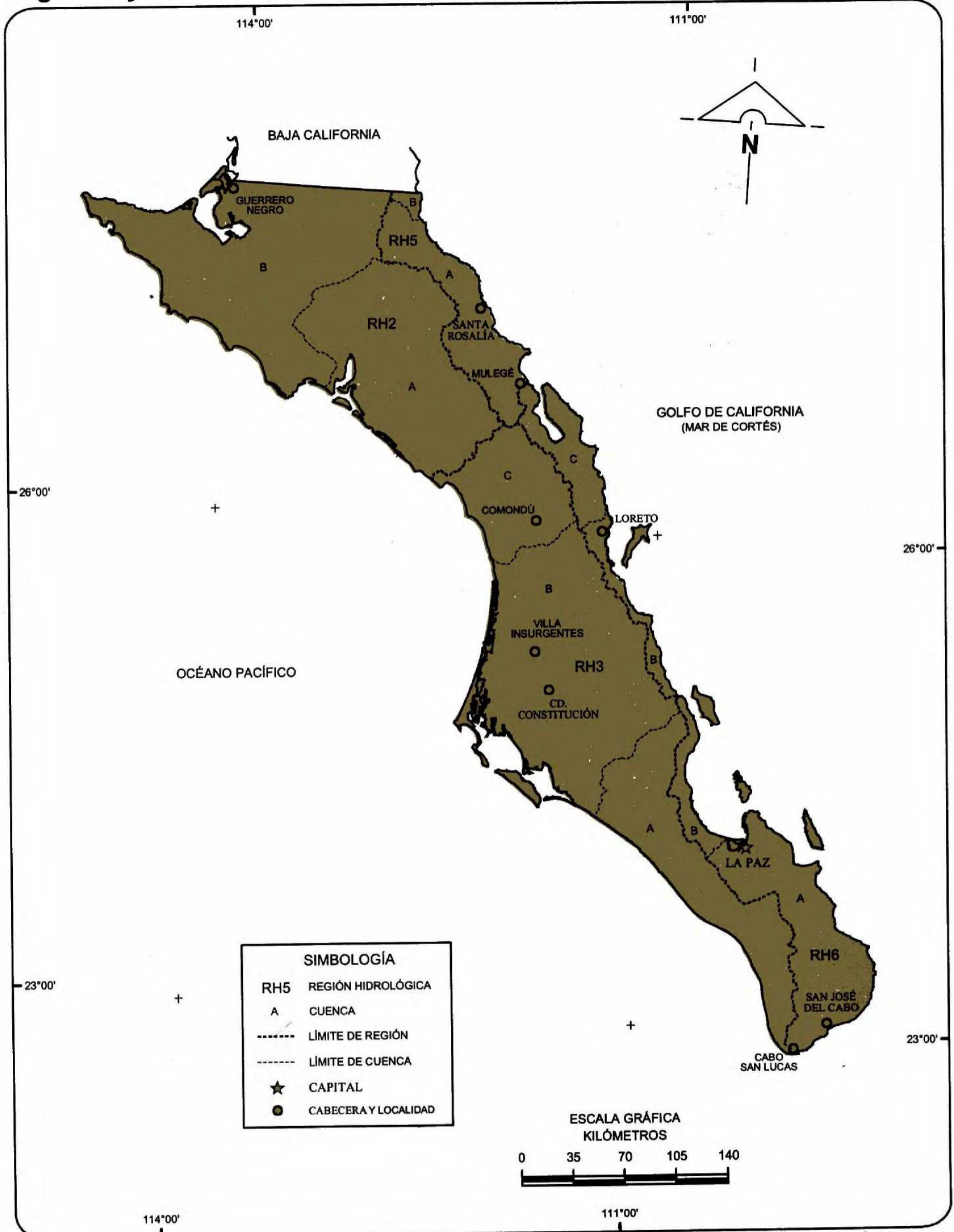

FUENTE: INEGI. Continuo Nacional del Conjunto de Datos Geográficos de la Carta Hidrológica de Aguas Superficiales, 1:1 000 000, serie I.

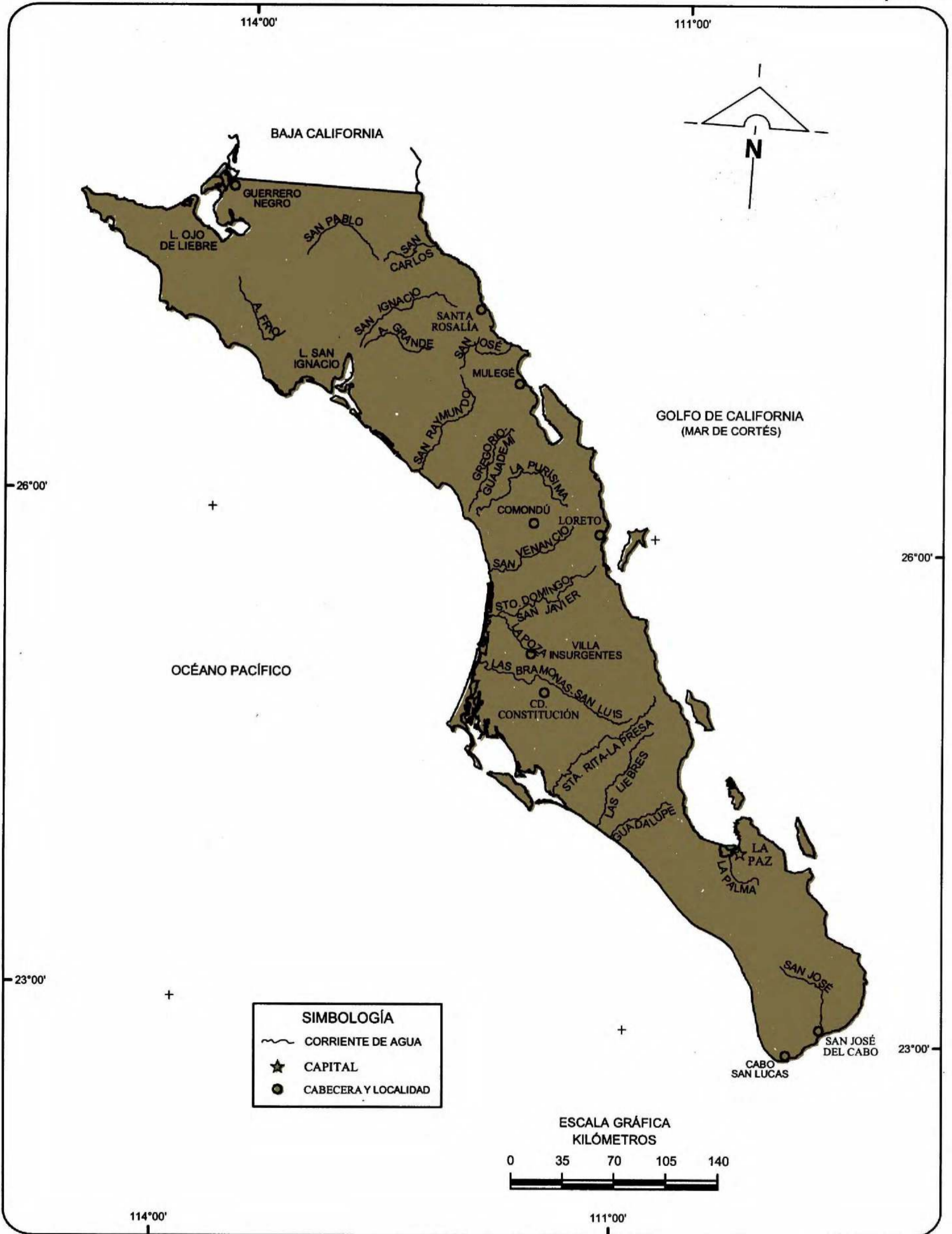

FUENTE: INEGI. Continuo Nacional del Conjunto de Datos Geográficos de la Carta Topográfica, 1:1 000 000, serie I.

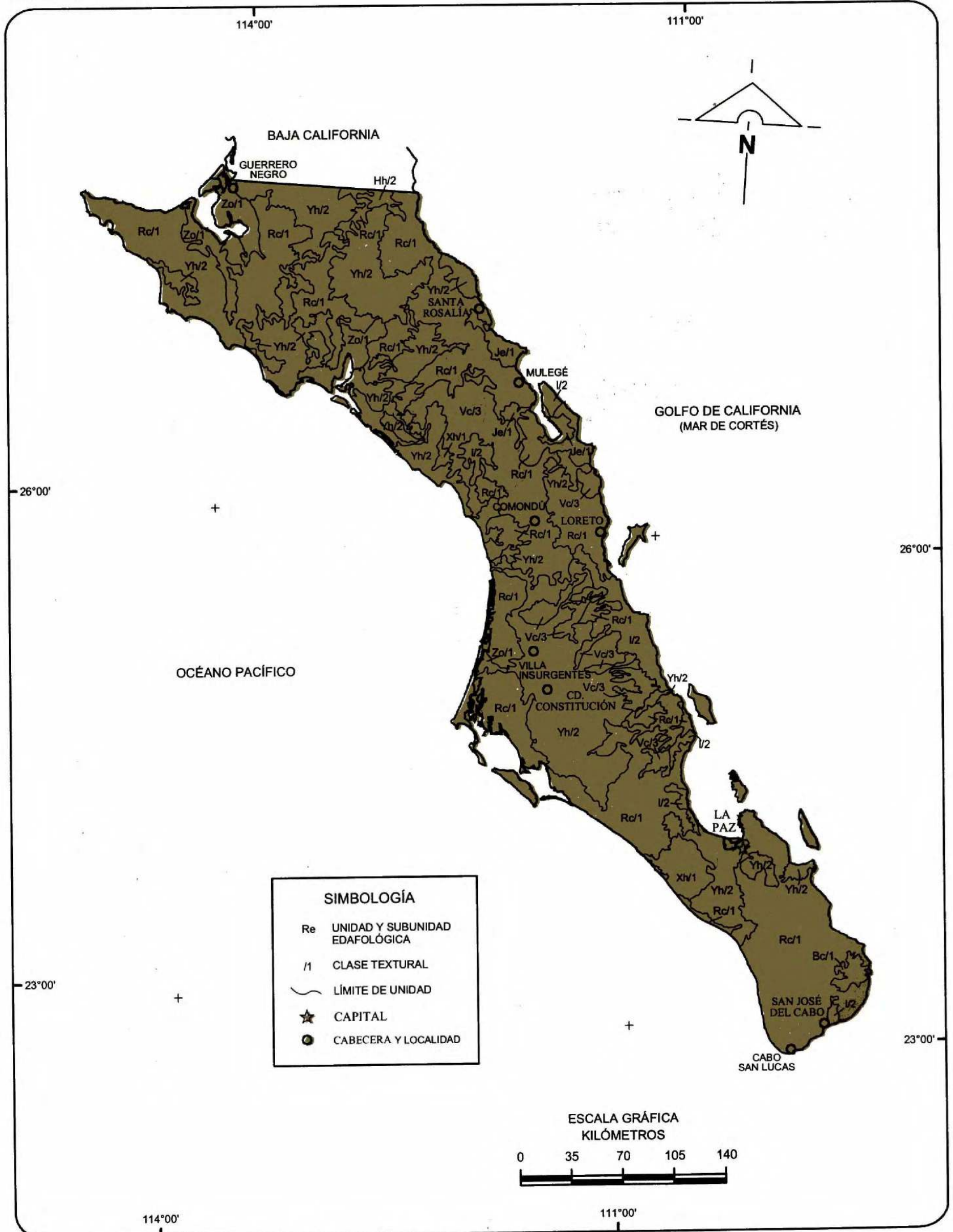

SIMBOLOGÍA

Re	UNIDAD Y SUBUNIDAD EDAFOLÓGICA
/1	CLASE TEXTURAL
—	LÍMITE DE UNIDAD
★	CAPITAL
●	CABECERA Y LOCALIDAD

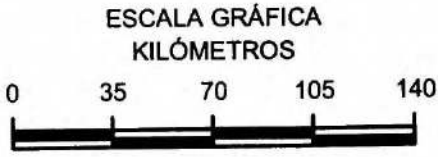

FUENTE: INEGI. Continuo Nacional del Conjunto de Datos Geográficos de la Carta Edafológica, 1:1 000 000, serie I.

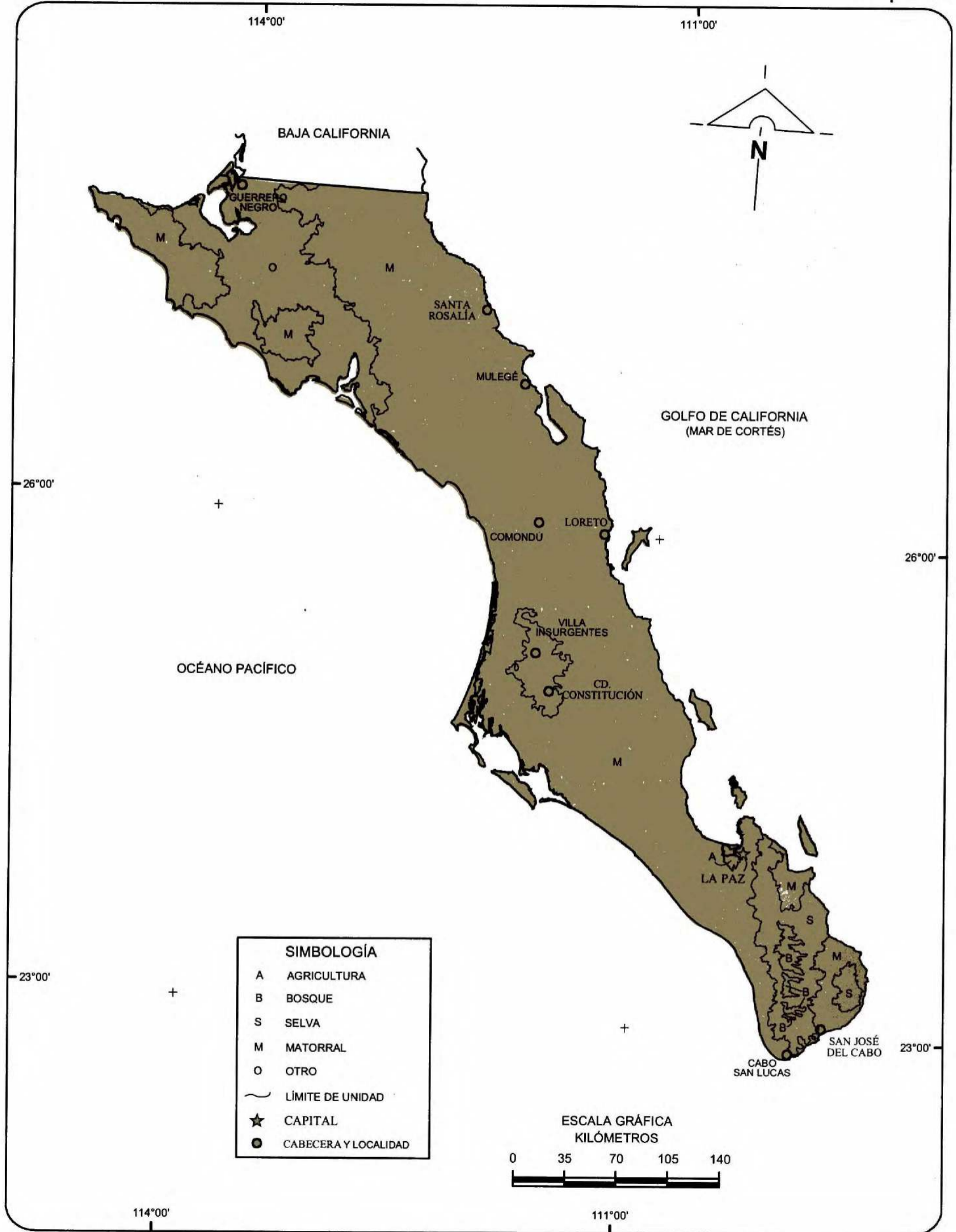

FUENTE: INEGI. Continuo Nacional del Conjunto de Datos Geográficos de la Carta de Uso del Suelo y Vegetación, 1:1 000 000, serie II.

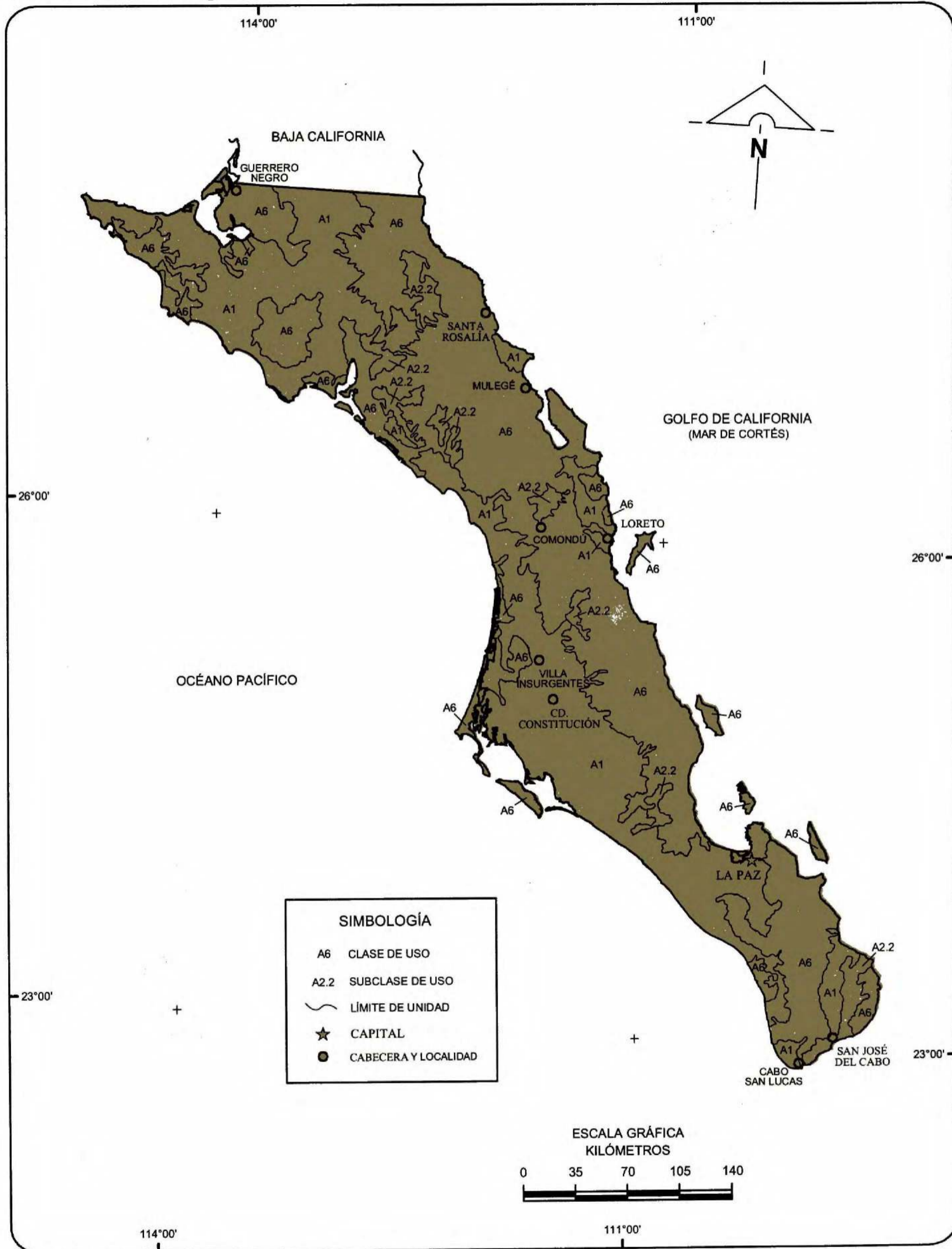

SIMBOLOGÍA

- A6 CLASE DE USO
- A2.2 SUBCLASE DE USO
- LÍMITE DE UNIDAD
- ★ CAPITAL
- CABECERA Y LOCALIDAD

**ESCALA GRÁFICA
KILÓMETROS**

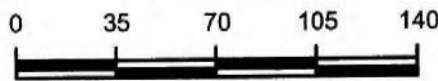

FUENTE: INEGI. Continuo Nacional del Conjunto de Datos Geográficos de la Carta de Uso Potencial, Agricultura, 1:1 000 000, serie I.

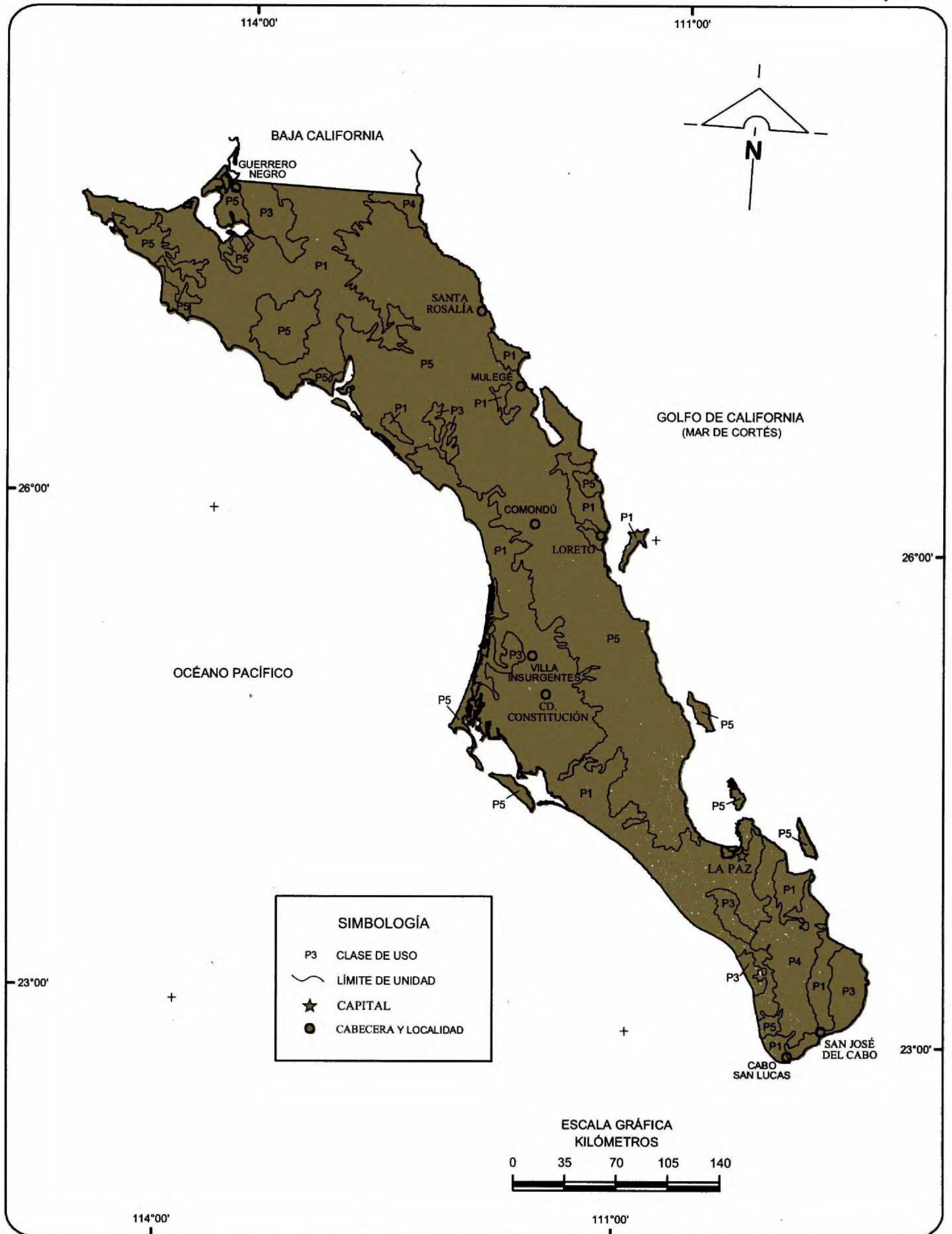

FUENTE: INEGI. Continuo Nacional del Conjunto de Datos Geográficos de la Carta de Uso Potencial, Ganadería, 1:1 000 000, serie I.

2. Medio ambiente

2.1	Áreas naturales protegidas de control federal y sus coordenadas geográficas por denominación Al 31 de diciembre de 2005	29
2.2	Áreas naturales protegidas de control estatal y sus coordenadas geográficas por denominación Al 31 de diciembre de 2005	29
2.3	Plantas producidas en viveros forestales del programa nacional de reforestación por municipio y vivero según especie 2005	31
2.4	Árboles plantados y superficie reforestada por municipio 2005	32
2.5	Incendios forestales y superficie siniestrada por municipio donde ocurrió el siniestro 2005	33
2.6	Superficie de los tiraderos de basura a cielo abierto y de los rellenos sanitarios, capacidad disponible de los rellenos sanitarios, volumen de basura recolectada y vehículos de motor recolectores en el municipio de La Paz por confinamiento 2005	34
2.7	Puntos de descarga y volumen de aguas residuales vertidas a cuerpos de agua receptores de control federal por origen 2005	34
2.8	Plantas de tratamiento en uso, capacidad instalada y volumen tratado de aguas residuales por municipio y tipo de servicio 2005	35
2.9	Denuncias en materia ambiental por nivel y autoridad de competencia 2005	36

2.10	Denuncias recibidas en materia ambiental por nivel y autoridad de competencia según principal recurso afectado 2005	36
2.11	Denuncias recibidas en materia ambiental por municipio según principal recurso afectado 2005	38
2.12	Denuncias concluidas en materia ambiental por motivo de la conclusión según principal recurso afectado 2005	38
2.13	Licencias expedidas a establecimientos en materia de control ambiental de competencia federal por municipio y giro industrial 2005	39
2.14	Superficie total por distrito de desarrollo rural y municipio según uso del suelo y vegetación Periodo de observación de 2002 a 2005 (Hectáreas)	40
2.15	Superficie agrícola por distrito de desarrollo rural y municipio según tipo de agricultura Periodo de observación de 2002 a 2005 (Hectáreas)	41
2.16	Superficie de pastizal por distrito de desarrollo rural y municipio según tipo de pastizal Periodo de observación de 2002 a 2005 (Hectáreas)	42
2.17	Superficie de bosque por distrito de desarrollo rural y municipio según tipo de bosque Periodo de observación de 2002 a 2005 (Hectáreas)	43
2.18	Superficie de selva por distrito de desarrollo rural y municipio según tipo de selva Periodo de observación de 2002 a 2005 (Hectáreas)	44
2.19	Superficie de otros tipos de vegetación por distrito de desarrollo rural y municipio según tipo Periodo de observación de 2002 a 2005 (Hectáreas)	45
2.20	Inversión pública y privada autorizada y ejercida en materia de medio ambiente y sustentabilidad por fuente de financiamiento y principales programas 2005	46

2. MEDIO AMBIENTE

ÁREAS NATURALES PROTEGIDAS DE CONTROL FEDERAL Y SUS COORDENADAS GEOGRÁFICAS POR DENOMINACIÓN Al 31 de diciembre de 2005

CUADRO 2.1

FECHA DE DECRETO	DENOMINACIÓN	ÁREAS NATURALES PROTEGIDAS	LATITUD NORTE		LONGITUD OESTE	
			GRADOS	MINUTOS	GRADOS	MINUTOS
	ÁREAS DE PROTECCIÓN DE FLORA Y FAUNA	1	NA	NA	NA	NA
16-VIII-1978	ISLAS DEL GOLFO DE CALIFORNIA a/	1	25	00	110	37
	RESERVAS DE LA BIOSFERA	2	NA	NA	NA	NA
05-XII-1988	EL VIZCAINO	1	27	30	113	30
06-VI-1994	SIERRA DE LA LAGUNA	1	23	30	113	30
	PARQUES NACIONALES	2	NA	NA	NA	NA
06-VI-1995	CABO PULMO	1	23	26	109	25
19-VII-1996	BAHÍA DE LORETO	1	26	01	111	21

a/ Comprende: superficie de Baja California, Baja California Sur, Sinaloa y Sonora.

FUENTE: Para fechas de decreto, categorización y denominación: SEMARNAT. INE. *Balance del Programa Nacional de Áreas Naturales Protegidas, 1995-2000*. México. Junio 2000.

Para Coordenadas Geográficas: SEMARNAT. INE. *Coordenadas Geográficas o UTM*. Inédito. México. Julio de 1996.

ÁREAS NATURALES PROTEGIDAS DE CONTROL ESTATAL Y SUS COORDENADAS GEOGRÁFICAS POR DENOMINACIÓN Al 31 de diciembre de 2005

CUADRO 2.2

FECHA DE DECRETO	DENOMINACIÓN	ÁREAS NATURALES PROTEGIDAS	LATITUD NORTE		LONGITUD OESTE	
			GRADOS	MINUTOS	GRADOS	MINUTOS
	ZONA SUJETA A CONSERVACIÓN ECOLÓGICA	1	23	05	109	40
08-X-93	ESTERO DE SAN JOSÉ DEL CABO	1	23	05	109	40

NOTA: La información corresponde a las Áreas Naturales Protegidas agrupadas dentro de la categoría de manejo denominada Parques y Reservas Estatales, establecida en la fracción IX de la Ley General de Equilibrio Ecológico y Protección al Ambiente, la cual otorga facultades a los estados para establecer, categorizar y controlar dichas áreas dentro de su jurisdicción territorial.

FUENTE: Secretaría de Planeación Urbana, Infraestructura y Ecología del Gobierno del Estado. Dirección de Planeación Urbana y Ecología; Departamento de Ecología y Medio Ambiente.

Áreas Naturales Protegidas

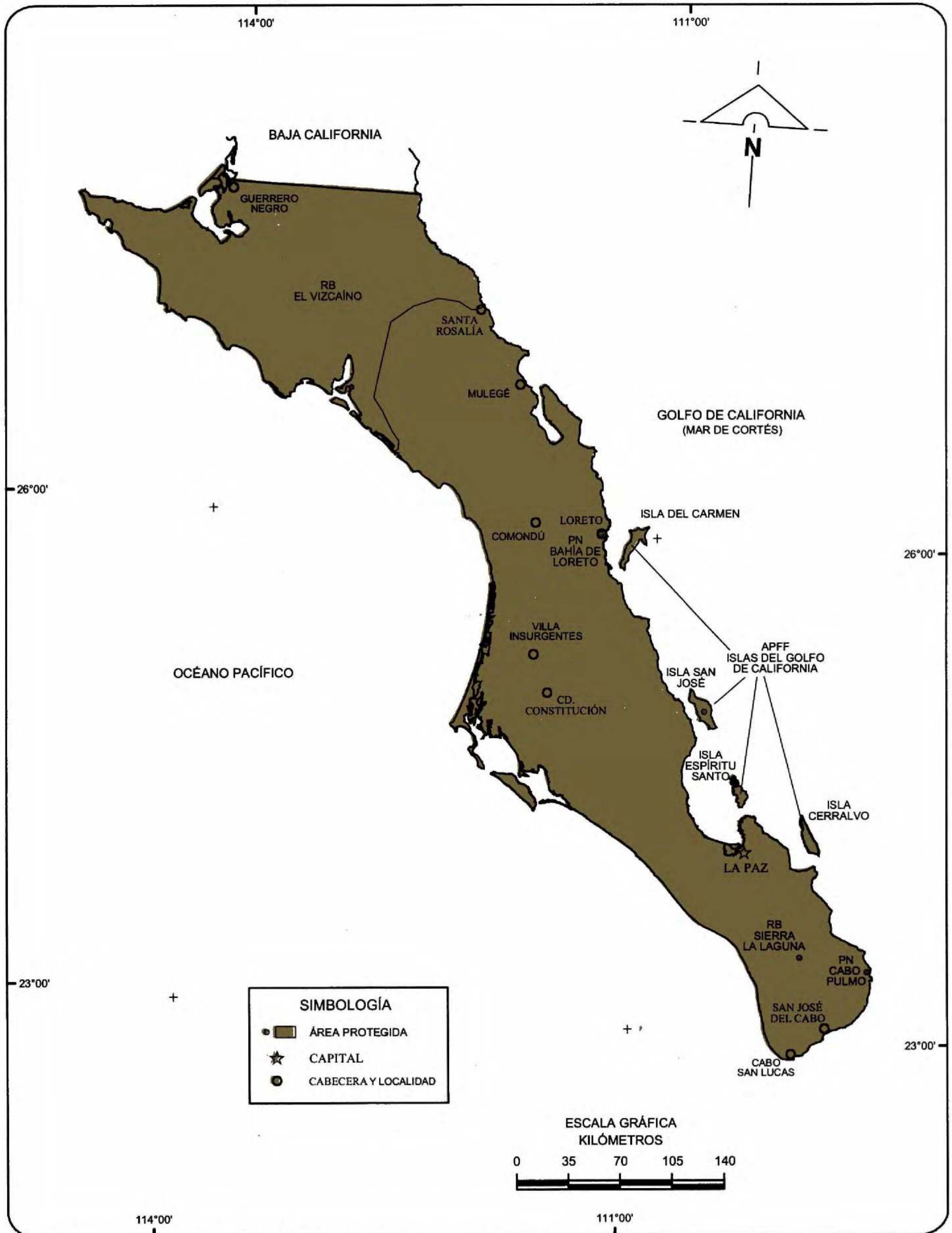

FUENTE: SEMARNAT. INE. Balance Nacional de Áreas Naturales Protegidas, 1995-2000. México, Junio del 2000.

**PLANTAS PRODUCIDAS EN VIVEROS FORESTALES DEL PROGRAMA
NACIONAL DE REFORESTACIÓN POR MUNICIPIO Y VIVERO
SEGÚN ESPECIE
2005**

CUADRO 2.3

MUNICIPIO VIVERO	TOTAL	MEZQUITE a/ DULCE	PALO VERDE b/	PALMA DE ABANICO c/	NEEM d/	CASUARINA e/
ESTADO	217 500	150 500	40 000	12 000	10 000	5 000
LOS CABOS	12 000	0	0	12 000	0	0
VIVERO CONAFOR SAN JOSE VIEJO	12 000	0	0	12 000	0	0
COMONDÚ	75 500	70 500	0	0	5 000	0
VIVERO CONAFOR CIUDAD CONSTITUCIÓN	10 000	5 000	0	0	5 000	0
VIVERO LEY FEDERAL DE AGUAS NÚMERO. 3	65 500	65 500	0	0	0	0
MULEGÉ	5 000	0	0	0	0	5 000
VIVERO CONAFOR VIZCAÍNO	5 000	0	0	0	0	5 000
LA PAZ	120 000	80 000	40 000	0	5 000	0
VIVERO CONAFOR CHAMETLA	0	0	5 000	0	0	0
VIVERO TODOS SANTOS	85 000	45 000	35 000	0	5 000	0
VIVERO LA MATANZA	35 000	35 000	0	0	0	0

NOTA: La información se refiere únicamente a plantas producidas de especies forestales maderables y no maderables.

a/ Se refiere a *Prosopis glandulosa*.

b/ Se refiere a *Cercidium microphyllum*.

c/ Se refiere a *Washingtonia robusta*.

d/ Se refiere a *Azadirachta indica*.

e/ Se refiere a *Casuarina Cunninghamiana*.

FUENTE: Secretaría de Medio Ambiente y Recursos Naturales, Delegación en el Estado. Subdelegación de Planeación y Fomento Sectorial; Unidad de Planeación y Política Ambiental.

**ÁRBOLES PLANTADOS Y SUPERFICIE
REFORESTADA POR MUNICIPIO
2005**

CUADRO 2.4

MUNICIPIO	ÁRBOLES PLANTADOS a/	SUPERFICIE REFORESTADA (Hectáreas)
ESTADO	215 480	497.9
LOS CABOS	2 000	5.0
COMONDÚ	59 000	147.5
LA PAZ	154 480	345.4

a/ Comprende las siguientes especies forestales: ciruelo cimarrón (*Cyrtocarpa edulis*), mezquite dulce (*Prosopis glandulosa*), palo verde (*Cercidium microphyllum*), palo de arco (*Tacoma stans*), palma de abanico (*Washingtonia robusta*), Lombay blanco (*Jatropha cinerea*), mauto (*Lysiloma divaricata*), palo zorrillo (*Cassia emarginata*).

FUENTE: Secretaría de Medio Ambiente y Recursos Naturales, Delegación en el Estado. Subdelegación de Recursos Naturales.

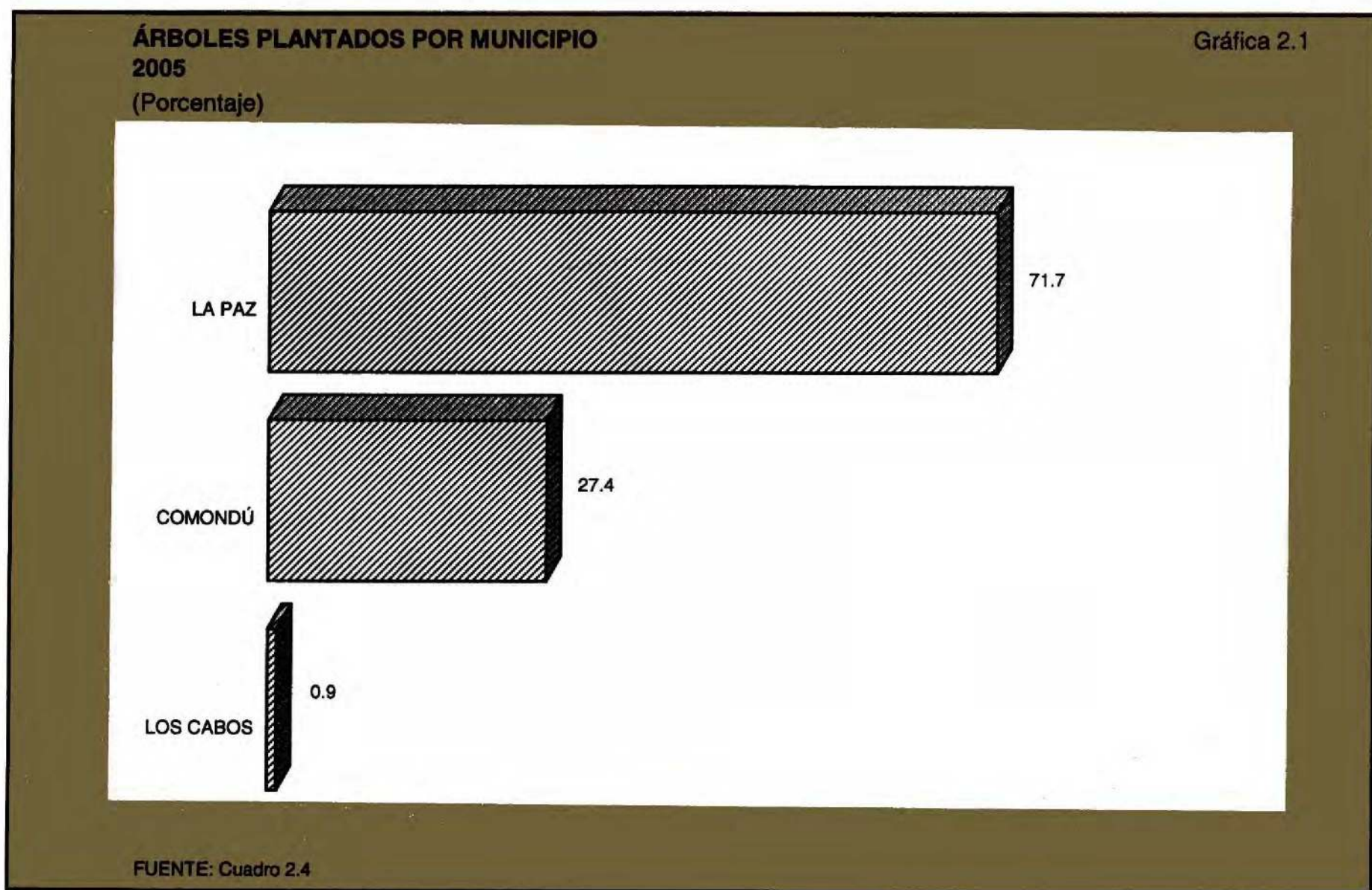

**INCENDIOS FORESTALES Y SUPERFICIE SINIISTRADA
POR MUNICIPIO DONDE OCURRIÓ EL SINIESTRO
2005**

CUADRO 2.5

MUNICIPIO	INCENDIOS FORESTALES	SUPERFICIE SINIISTRADA (Hectáreas)			
		TOTAL	PASTOS	HIERBA Y ARBUSTOS	ARBOLADA
ESTADO	4	2 097	1 271	816	10
COMONDÚ	3	2 095	1 270	815	10
LA PAZ	1	2	1	1	0

FUENTE: Secretaría de Medio Ambiente y Recursos Naturales, Delegación en el Estado. Subdelegación de Planeación y Fomento Sectorial; Unidad de Planeación y Política Ambiental.

**INCENDIOS FORESTALES POR MUNICIPIO
DONDE OCURRIÓ EL SINIESTRO
2005
(Porcentaje)**

Gráfica 2.2

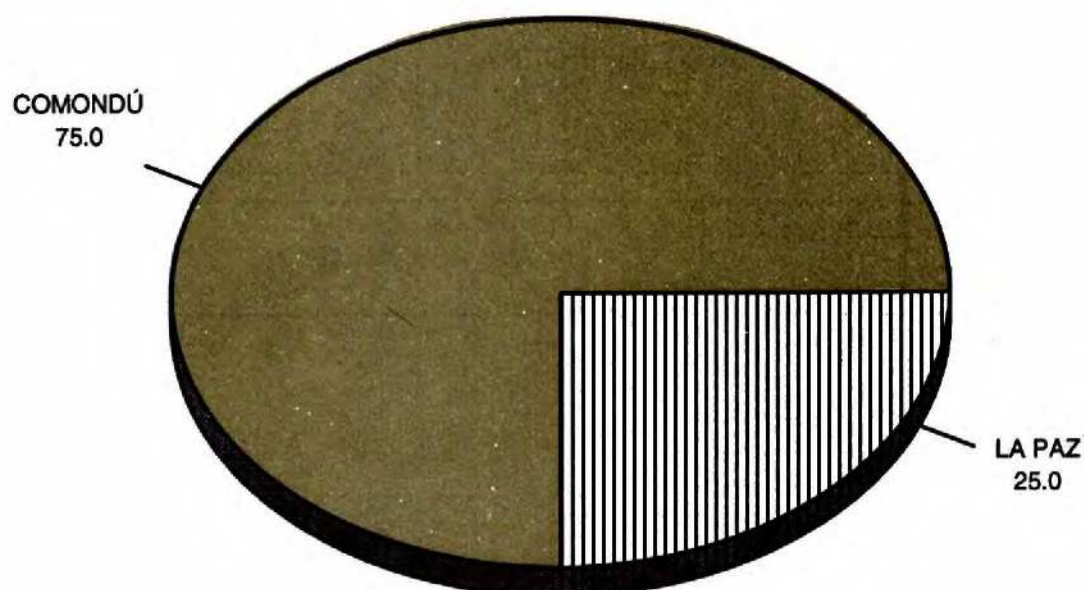

FUENTE: Cuadro 2.5

SUPERFICIE DE LOS TIRADEROS DE BASURA A CIELO ABIERTO Y DE LOS RELLENOS SANITARIOS, CAPACIDAD DISPONIBLE DE LOS RELLENOS SANITARIOS, VOLUMEN DE BASURA RECOLECTADA Y VEHÍCULOS DE MOTOR RECOLECTORES EN EL MUNICIPIO DE LA PAZ POR CONFINAMIENTO 2005

CUADRO 2.6

CONFINAMIENTO	SUPERFICIE DE LOS TIRADEROS DE BASURA A CIELO ABIERTO a/ (Hectáreas)	SUPERFICIE DE LOS RELLENOS SANITARIOS a/ (Hectáreas)	CAPACIDAD DISPONIBLE DE LOS RELLENOS SANITARIOS a/ (Metros cúbicos)	VOLUMEN DE BASURA RECOLECTADA (Miles de toneladas)	VEHÍCULOS DE MOTOR RECOLECTORES a/
TOTAL	10.0	50.0	156.0	89.3	36
LA PAZ	2.0	50.0	156.0	86.0	32
LOS BARRILES	2.0	NA	NA	0.7	1
LOS PLANES	2.0	NA	NA	0.6	1
SAN ANTONIO	2.0	NA	NA	0.7	1
TODOS SANTOS	2.0	NA	NA	1.3	1

a/ Datos referidos al 31 de diciembre.

FUENTE: H. Ayuntamiento de La Paz. Dirección General de Servicios Públicos Municipales.

PUNTOS DE DESCARGA Y VOLUMEN DE AGUAS RESIDUALES VERTIDAS A CUERPOS DE AGUA RECEPTORES DE CONTROL FEDERAL POR ORIGEN 2005

CUADRO 2.7

ORIGEN	PUNTOS DE DESCARGA DE AGUAS RESIDUALES a/	VOLUMEN DE AGUAS RESIDUALES VERTIDAS b/ (Millones de metros cúbicos)
TOTAL	707	1 234.2 E/
MUNICIPAL	16	29.0
INDUSTRIAL c/	106	1 199.2
SERVICIOS	585	6.0

a/ Datos referidos al 31 de diciembre.

b/ El volumen de aguas residuales vertidas se estimó a través de la suma de descargas acumuladas durante el periodo.

c/ Incluye las descargas de la Comisión Federal de Electricidad, que utiliza agua de mar y las vierte al mismo.

FUENTE: Comisión Nacional del Agua, Gerencia Estatal. Residencia Técnica; Departamento de Saneamiento.

**PLANTAS DE TRATAMIENTO EN USO, CAPACIDAD INSTALADA
Y VOLUMEN TRATADO DE AGUAS RESIDUALES
POR MUNICIPIO Y TIPO DE SERVICIO
2005**

CUADRO 2.8

MUNICIPIO TIPO DE SERVICIO	PLANTAS DE TRATAMIENTO EN USO a/				CAPACIDAD INSTALADA a/ (Litros por segundo)	VOLUMEN TRATADO b/ (Millones de metros cúbicos)
	TOTAL	LAGUNAS DE OXIDACIÓN	LODOS ACTIVOS	OTROS c/		
ESTADO	81	12	61	8	1 294.3	35.0 E/
PÚBLICO	16	8	7	1	1 104.1	29.0
PRIVADO	65	4	54	7	190.2	6.0
LOS CABOS	34	1	32	1	475.7	13.9
PÚBLICO	4	0	3	1	307.1	8.6
PRIVADO	30	1	29	0	168.6	5.3
COMONDÚ	8	3	0	5	183.2	3.9
PÚBLICO	3	3	0	0	180.0	3.8
PRIVADO	5	0	0	5	3.2	0.1
LORETO	4	1	3	0	40.5	1.2
PÚBLICO	2	1	1	0	40.0	1.2
PRIVADO	2	0	2	0	0.5	NS
MULEGÉ	14	6	6	2	111.1	3.1
PÚBLICO	3	3	0	0	100.0	2.7
PRIVADO	11	3	6	2	11.1	0.4
LA PAZ	21	1	20	0	483.8	12.9
PÚBLICO	4	1	3	0	477.0	12.7
PRIVADO	17	0	17	0	6.8	0.2

NOTA: El método utilizado para la obtención del volumen tratado es a través de la suma de todas las descargas generadas durante el período.

a/ Datos referidos al 31 de diciembre.

b/ El volumen de aguas residuales vertidas se estimó a través de la suma de descargas acumuladas durante el periodo.

c/ Se refiere a plantas de tratamiento biológico.

FUENTE: Comisión Nacional del Agua, Gerencia Estatal. Residencia Técnica; Departamento de Saneamiento y Calidad del Agua.

**DENUNCIAS EN MATERIA AMBIENTAL POR NIVEL
Y AUTORIDAD DE COMPETENCIA
2005**

CUADRO 2.9

NIVEL AUTORIDAD	PENDIENTES DEL AÑO ANTERIOR a/	RECIBIDAS DURANTE EL AÑO	ATENDIDAS	CONCLUIDAS	PENDIENTES AL FINAL DEL AÑO b/
TOTAL	5	358	363	326	37
FEDERAL	0	254	254	254	0
PROFEPA	0	254	254	254	0
ESTATAL	5	4	9	9	0
SECRETARÍA DE ECOLOGÍA	5	4	9	9	0
MUNICIPAL	0	100	100	63	37
DEPARTAMENTO DE ECOLOGÍA b/	0	100	100	63	37

a/ Datos referidos al 1 de enero de 2005.

b/ Datos referidos al 31 de diciembre de 2005.

FUENTE: Procuraduría Federal de Protección al Ambiente. Delegación en el Estado. Unidad de Denuncias Ambientales, Quejas y Participación Social. Secretaría de Planeación Urbana, Infraestructura y Ecología del Gobierno del Estado. Dirección de Planeación Urbana y Ecología; Departamento de Ecología. Dirección General de Asentamientos Humanos, Obras Públicas y Ecología. Departamento de Gestión y Educación Ambiental del H. Ayuntamiento de La Paz.

**DENUNCIAS RECIBIDAS EN MATERIA AMBIENTAL POR NIVEL Y AUTORIDAD
DE COMPETENCIA SEGÚN PRINCIPAL RECURSO AFECTADO
2005**

CUADRO 2.10

NIVEL AUTORIDAD	TOTAL	AIRE	AGUA	SUELO	FLORA	FAUNA	OTROS a/
TOTAL	358	32	14	38	5	31	238
FEDERAL	254	0	11	4	0	28	211
PROFEPA	254	0	11	4	0	28	211
ESTATAL	4	1	0	2	0	0	1
SECRETARÍA DE ECOLOGÍA	4	1	0	2	0	0	1

(Continúa)

DENUNCIAS RECIBIDAS EN MATERIA AMBIENTAL POR NIVEL Y AUTORIDAD DE COMPETENCIA SEGÚN PRINCIPAL RECURSO AFECTADO 2005

CUADRO 2.10

NIVEL AUTORIDAD	TOTAL	AIRE	AGUA	SUELO	FLORA	FAUNA	OTROS a/
MUNICIPAL	100	31	3	32	5	3	26
DEPARTAMENTO DE ECOLOGÍA b/	100	31	3	32	5	3	26

NOTA: Una denuncia puede afectar más de un recurso a la vez, sin embargo el cuadro considera únicamente el principal recurso afectado por cada denuncia.

a/ Se refiere a los casos que afectan en general a un ecosistema.

b/ Se refiere al municipio de La Paz.

FUENTE: Procuraduría Federal de Protección al Ambiente. Delegación en el Estado. Unidad de Denuncias Ambientales, Quejas y Participación Social.

Secretaría de Planeación Urbana, Infraestructura y Ecología del Gobierno del Estado. Dirección de Planeación Urbana y Ecología; Departamento de Ecología.

Dirección General de Asentamientos Humanos, Obras Públicas y Ecología. Departamento de Gestión y Educación Ambiental del H. Ayuntamiento de La Paz.

DENUNCIAS RECIBIDAS EN MATERIA AMBIENTAL SEGÚN PRINCIPAL RECURSO AFECTADO 2005
(Porcentaje)

Gráfica 2.3

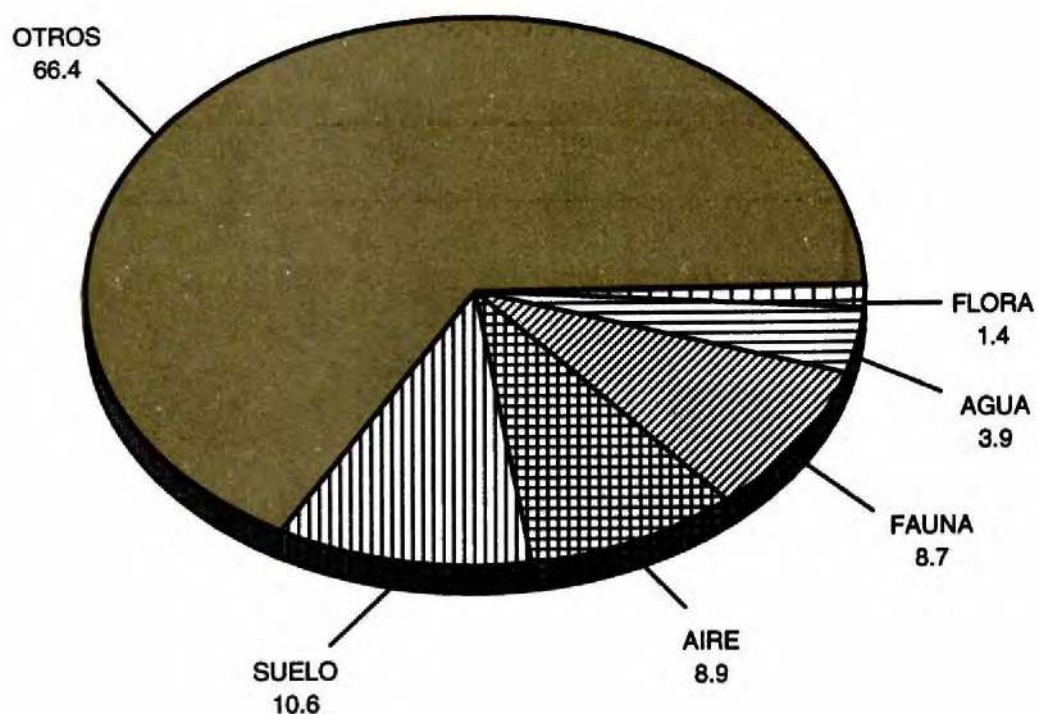

FUENTE: Cuadro 2.10

**DENUNCIAS RECIBIDAS EN MATERIA AMBIENTAL
POR MUNICIPIO SEGÚN PRINCIPAL
RECURSO AFECTADO
2005**

CUADRO 2.11

MUNICIPIO	TOTAL	AIRE	AGUA	SUELO	FLORA	FAUNA	OTROS a/
ESTADO	358	32	14	38	5	31	238
LOS CABOS	59	0	2	2	0	10	45
COMONDÚ	15	0	1	0	0	4	10
LORETO	5	0	2	0	0	0	3
MULEGÉ	29	0	3	0	0	1	25
LA PAZ	250	32	6	36	5	16	155

NOTA: Una denuncia puede afectar más de un recurso a la vez, sin embargo el cuadro considera únicamente el principal recurso afectado por cada denuncia.
a/ Se refiere a los casos que afectan, en general a un ecosistema.

FUENTE: Procuraduría Federal de Protección al Ambiente. Delegación en el Estado. Unidad de Denuncias Ambientales, Quejas y Participación Social. Secretaría de Planeación Urbana, Infraestructura y Ecología del Gobierno del Estado. Dirección de Planeación Urbana y Ecología; Departamento de Ecología. Dirección General de Asentamientos Humanos, Obras Públicas y Ecología. Departamento de Gestión y Educación Ambiental del H. Ayuntamiento de La Paz.

**DENUNCIAS CONCLUIDAS EN MATERIA AMBIENTAL
POR MOTIVO DE LA CONCLUSIÓN
SEGÚN PRINCIPAL RECURSO
AFECTADO
2005**

CUADRO 2.12

MOTIVO DE LA CONCLUSIÓN	TOTAL	AIRE	AGUA	SUELO	FLORA	FAUNA	OTROS a/
TOTAL	326	18	2	116	4	10	176
IMPLANTACIÓN DE MEDIDAS TÉCNICAS	55	15	0	21	1	1	17
IMPROCEDENCIA	11	1	2	2	0	1	5
EMISIÓN DE RESOLUCIÓN	100	0	0	92	0	8	0
CONCERTACIÓN	6	2	0	1	3	0	0
CELEBRACIÓN DE CONVENIO	2	0	0	0	0	0	2
OTROS MOTIVOS b/	152	0	0	0	0	0	152

NOTA: Una denuncia puede afectar más de un recurso a la vez, sin embargo el cuadro considera únicamente el principal recurso afectado por cada denuncia.
a/ Se refiere a denuncias por ruido.

b/ Se refiere a los casos en que conforme al artículo 199 de la Ley de Equilibrio Ecológico y la Protección del Ambiente, no puede determinarse irregularidades, desvirtuarse o algún otro medio de conclusión señalado en el mismo.

FUENTE: Procuraduría Federal de Protección al Ambiente. Delegación en el Estado. Unidad de Denuncias Ambientales, Quejas y Participación Social. Secretaría de Planeación Urbana, Infraestructura y Ecología del Gobierno del Estado. Dirección de Planeación Urbana y Ecología; Departamento de

**LICENCIAS EXPEDIDAS A ESTABLECIMIENTOS EN MATERIA
DE CONTROL AMBIENTAL DE COMPETENCIA FEDERAL
POR MUNICIPIO Y GIRO INDUSTRIAL
2005**

CUADRO 2.13

MUNICIPIO GIRO	LICENCIAS DE FUNCIONAMIENTO VIGENTES a/	LICENCIAS AMBIENTALES ÚNICAS EXPEDIDAS DURANTE EL AÑO
ESTADO	8	2
LOS CABOS	1	0
GENERACIÓN DE ENERGÍA ELÉCTRICA	1	0
COMONDÚ	2	0
GENERACIÓN DE ENERGÍA ELÉCTRICA	2	0
MULEGÉ	4	1
QUÍMICA	2	0
GENERACIÓN DE ENERGÍA ELÉCTRICA	2	1
LA PAZ	1	1
GENERACIÓN DE ENERGÍA ELÉCTRICA	0	1
PETRÓLEO	1	0

NOTA: El 9 de Abril de 1998 se sustituyó la Licencia de Funcionamiento por la Licencia Ambiental Única, por lo cual, a partir de ese periodo todos los establecimientos nuevos que solicitan licencia en materia de control ambiental, tienen que hacerlo por medio de la última, sin embargo, las empresas que cuentan con Licencia de Funcionamiento expedida antes de esa fecha, no están obligadas necesariamente a sustituirla por la nueva licencia, siempre y cuando cuenten con las actualizaciones requeridas por modificaciones en las condiciones originales con que la licencia se otorgó. A diferencia de la Licencia de Funcionamiento, la Licencia Ambiental Única permite coordinar en un solo proceso la evaluación, dictamen y resolución de los trámites ambientales que los responsables de establecimientos deben cumplir ante el Instituto Nacional de Ecología en materia de impacto ambiental y riesgo, emisiones a la atmósfera, generación de ruidos peligrosos y tratamiento de éstos; y ante la Comisión Nacional del Agua en lo que se refiere a descarga de aguas residuales y trámites conexos relacionados con cuerpos de agua y bienes nacionales.

a/ Datos referidos al 31 de diciembre.

FUENTE: Secretaría de Medio Ambiente y Recursos Naturales, Delegación en el Estado. Subdelegación de Planeación y Fomento Sectorial; Unidad de Planeación y Política Ambiental.

**SUPERFICIE TOTAL POR DISTRITO DE DESARROLLO RURAL Y MUNICIPIO
SEGÚN USO DEL SUELO Y VEGETACIÓN**

CUADRO 2.14
(1ª Parte)

Periodo de observación de 2002 a 2005
(Hectáreas)

DISTRITO DE DESARROLLO RURAL MUNICIPIO	TOTAL	AGRICUL- TURA	PASTIZAL	BOSQUE	SELVA	MATORRAL
ESTADO	7 123 294	193 788	5 020	34 232	384 605	6 160 061
DISTRITO DE DESARROLLO RURAL 007 LOS CABOS	370 959	11 546	1 089	11 138	170 283	152 032
LOS CABOS	370 959	11 546	1 089	11 138	170 283	152 032
DISTRITO DE DESARROLLO RURAL 005 COMONDU	2 168 603	136 816	1 852	67	0	1 935 583
COMONDÚ	1 709 898	133 839	1 852	0	0	1 481 835
LORETO	458 705	2 977	0	67	0	453 748
DISTRITO DE DESARROLLO RURAL 004 MULEGE	3 064 019	19 365	0	1 728	0	2 857 958
MULEGÉ	3 064 019	19 365	0	1 728	0	2 857 958
DISTRITO DE DESARROLLO RURAL 006 LA PAZ	1 519 713	26 062	2 080	21 299	214 322	1 214 488
LA PAZ	1 519 713	26 062	2 080	21 299	214 322	1 214 488

**SUPERFICIE TOTAL POR DISTRITO DE DESARROLLO RURAL Y MUNICIPIO
SEGÚN USO DEL SUELO Y VEGETACIÓN**

CUADRO 2.14
(2ª Parte y última)

Periodo de observación de 2002 a 2005
(Hectáreas)

DISTRITO DE DESARROLLO RURAL MUNICIPIO	OTROS TIPOS DE VEGETACIÓN	VEGETACIÓN SECUNDARIA a/	ÁREAS SIN VEGETACIÓN APARENTE	CUERPOS DE AGUA	ÁREAS URBANAS
ESTADO	126 959	73 795	109 693	20 128	15 013
DISTRITO DE DESARROLLO RURAL 007 LOS CABOS	3 761	15 900	740	217	4 253
LOS CABOS	3 761	15 900	740	217	4 253

(Continúa)

**SUPERFICIE TOTAL POR DISTRITO DE DESARROLLO RURAL Y MUNICIPIO
SEGÚN USO DEL SUELO Y VEGETACIÓN**

CUADRO 2.14
(2ª Parte y última)

Periodo de observación de 2002 a 2005
(Hectáreas)

DISTRITO DE DESARROLLO RURAL MUNICIPIO	OTROS TIPOS DE VEGETACIÓN	VEGETACIÓN SECUNDARIA a/	ÁREAS SIN VEGETACIÓN APARENTE	CUERPOS DE AGUA	ÁREAS URBANAS
DISTRITO DE DESARROLLO RURAL 005 COMONDU	54 656	27 164	5 904	3 209	3 353
COMONDÚ	54 521	27 164	5 250	2 842	2 595
LORETO	134	0	655	367	758
DISTRITO DE DESARROLLO RURAL 004 MULEGE	56 216	11 855	100 408	14 676	1 813
MULEGÉ	56 216	11 855	100 408	14 676	1 813
DISTRITO DE DESARROLLO RURAL 006 LA PAZ	12 326	18 876	2 641	2 025	5 595
LA PAZ	12 326	18 876	2 641	2 025	5 595

a/ Incluye la suma de superficies de polígonos clasificados como vegetación secundaria de Bosque, Selva, Matorral, Pastizal y Otros Tipos de Vegetación (hidrófila, de galería, palmar, etc.), en sus distintas fases de desarrollo: herbácea, arbustiva y arbórea.

FUENTE: INEGI. *Carta de Uso del Suelo y Vegetación, 1:250 000. Serie III.*

INEGI. Dirección General de Geografía.

INEGI. Dirección General de Contabilidad Nacional y Estadísticas Económicas; Dirección General Adjunta de Estadísticas Económicas; Dirección de Estadísticas del Sector Primario.

**SUPERFICIE AGRÍCOLA POR DISTRITO DE DESARROLLO RURAL Y MUNICIPIO
SEGÚN TIPO DE AGRICULTURA**

CUADRO 2.15

Periodo de observación de 2002 a 2005
(Hectáreas)

DISTRITO DE DESARROLLO RURAL MUNICIPIO	TOTAL	TEMPORAL	HUMEDAD	RIEGO	PASTIZAL CULTIVADO	BOSQUE CULTIVADO
ESTADO	193 788	915	0	180 778	12 095	0
DISTRITO DE DESARROLLO RURAL 007 LOS CABOS	11 546	0	0	5 728	5 818	0
LOS CABOS	11 546	0	0	5 728	5 818	0

(Continúa)

**SUPERFICIE AGRÍCOLA POR DISTRITO DE DESARROLLO RURAL Y MUNICIPIO
SEGÚN TIPO DE AGRICULTURA**
Periodo de observación de 2002 a 2005
(Hectáreas)

CUADRO 2.15

DISTRITO DE DESARROLLO RURAL MUNICIPIO	TOTAL	TEMPORAL	HUMEDAD	RIEGO	PASTIZAL CULTIVADO	BOSQUE CULTIVADO
DISTRITO DE DESARROLLO RURAL 005 COMONDU	136 816	141	0	136 010	665	0
COMONDÚ	133 839	0	0	133 174	665	0
LORETO	2 977	141	0	2 835	0	0
DISTRITO DE DESARROLLO RURAL 004 MULEGE	19 365	713	0	18 652	0	0
MULEGÉ	19 365	713	0	18 652	0	0
DISTRITO DE DESARROLLO RURAL 006 LA PAZ	26 062	61	0	20 389	5 612	0
LA PAZ	26 062	61	0	20 389	5 612	0

FUENTE: INEGI. *Carta de Uso del Suelo y Vegetación, 1:250 000. Serie III.*

INEGI. Dirección General de Geografía.

INEGI. Dirección General de Contabilidad Nacional y Estadísticas Económicas; Dirección General Adjunta de Estadísticas Económicas; Dirección de Estadísticas del Sector Primario.

**SUPERFICIE DE PASTIZAL POR DISTRITO DE DESARROLLO RURAL Y MUNICIPIO
SEGÚN TIPO DE PASTIZAL**
Periodo de observación de 2002 a 2005
(Hectáreas)

CUADRO 2.16

DISTRITO DE DESARROLLO RURAL	TOTAL	NATURAL	INDUCIDO
ESTADO	5 020	0	5 020
DISTRITO DE DESARROLLO RURAL 007 LOS CABOS	1 089	0	1 089
LOS CABOS	1 089	0	1 089
DISTRITO DE DESARROLLO RURAL 005 COMONDU	1 852	0	1 852
COMONDÚ	1 852	0	1 852
LORETO	0	0	0

(Continúa)

SUPERFICIE DE PASTIZAL POR DISTRITO DE DESARROLLO RURAL Y MUNICIPIO
SEGÚN TIPO DE PASTIZAL
Periodo de observación de 2002 a 2005
(Hectáreas)

CUADRO 2.16

DISTRITO DE DESARROLLO RURAL	TOTAL	NATURAL	INDUCIDO
DISTRITO DE DESARROLLO RURAL 004 MULEGE	0	0	0
DISTRITO DE DESARROLLO RURAL 006 LA PAZ	2 080	0	2 080
LA PAZ	2 080	0	2 080

FUENTE: INEGI. *Carta de Uso del Suelo y Vegetación, 1:250 000. Serie III.*

INEGI. Dirección General de Geografía.

INEGI. Dirección General de Contabilidad Nacional y Estadísticas Económicas; Dirección General Adjunta de Estadísticas Económicas; Dirección de Estadísticas del Sector Primario.

SUPERFICIE DE BOSQUE POR DISTRITO DE DESARROLLO RURAL Y MUNICIPIO
SEGÚN TIPO DE BOSQUE
Periodo de observación de 2002 a 2005
(Hectáreas)

CUADRO 2.17

DISTRITO DE DESARROLLO RURAL MUNICIPIO	TOTAL	BOSQUE DE CONÍFERAS	BOSQUE DE ENCINO	BOSQUE DE ENCINO-PINO	BOSQUE DE MESÓFILO DE MONTAÑA	BOSQUE INDUCIDO
ESTADO	34 232	4 093	27 801	2 338	0	0
DISTRITO DE DESARROLLO RURAL 007 LOS CABOS	11 138	835	9 711	591	0	0
LOS CABOS	11 138	835	9 711	591	0	0
DISTRITO DE DESARROLLO RURAL 005 COMONDU	67	0	67	0	0	0
COMONDÚ	0	0	0	0	0	0
LORETO	67	0	67	0	0	0

(Continúa)

**SUPERFICIE DE BOSQUE POR DISTRITO DE DESARROLLO RURAL Y MUNICIPIO
SEGÚN TIPO DE BOSQUE**

CUADRO 2.17

Periodo de observación de 2002 a 2005

(Hectáreas)

DISTRITO DE DESARROLLO RURAL MUNICIPIO	TOTAL	BOSQUE DE CONÍFERAS	BOSQUE DE ENCINO	BOSQUE DE ENCINO-PINO	BOSQUE DE MESÓFILO DE MONTAÑA	BOSQUE INDUCIDO
ESTADO	34 232	4 093	27 801	2 338	0	0
DISTRITO DE DESARROLLO RURAL 004 MULEGE	1 728	0	1 728	0	0	0
MULEGÉ	1 728	0	1 728	0	0	0
DISTRITO DE DESARROLLO RURAL 006 LA PAZ	21 299	3 258	16 295	1 746	0	0
LA PAZ	21 299	3 258	16 295	1 746	0	0

FUENTE: INEGI. *Carta de Uso del Suelo y Vegetación, 1:250 000. Serie III.*

INEGI. Dirección General de Geografía.

INEGI. Dirección General de Contabilidad Nacional y Estadísticas Económicas; Dirección General Adjunta de Estadísticas Económicas; Dirección de Estadísticas del Sector Primario.

**SUPERFICIE DE SELVA POR DISTRITO DE DESARROLLO RURAL Y MUNICIPIO
SEGÚN TIPO DE SELVA**

CUADRO 2.18

Periodo de observación de 2002 a 2005

(Hectáreas)

DISTRITO DE DESARROLLO RURAL MUNICIPIO	TOTAL	SELVA PERENNIFOLIA	SELVA SUBCADUCIFOLIA	SELVA CADUCIFOLIA	SELVA ESPINOSA
ESTADO	384 605	0	0	384 605	0
DISTRITO DE DESARROLLO RURAL 007 LOS CABOS	170 283	0	0	170 283	0
LOS CABOS	170 283	0	0	170 283	0
DISTRITO DE DESARROLLO RURAL 005 COMONDU	0	0	0	0	0
DISTRITO DE DESARROLLO RURAL 004 MULEGE	0	0	0	0	0
DISTRITO DE DESARROLLO RURAL 006 LA PAZ	214 322	0	0	214 322	0
LA PAZ	214 322	0	0	214 322	0

FUENTE: INEGI. *Carta de Uso del Suelo y Vegetación, 1:250 000. Serie III.*

INEGI. Dirección General de Geografía.

INEGI. Dirección General de Contabilidad Nacional y Estadísticas Económicas; Dirección General Adjunta de Estadísticas Económicas; Dirección de Estadísticas del Sector Primario.

SUPERFICIE DE OTROS TIPOS DE VEGETACIÓN POR DISTRITO DE DESARROLLO RURAL Y MUNICIPIO SEGÚN TIPO

CUADRO 2.19

Periodo de observación de 2002 a 2005

(Hectáreas)

DISTRITO DE DESARROLLO RURAL MUNICIPIO	TOTAL	HIDRÓFILA	DE GALERÍA	PALMAR	OTRAS COMUNIDADES VEGETALES
ESTADO	126 959	29 162	35 506	303	61 988
DISTRITO DE DESARROLLO RURAL 007 LOS CABOS	3 761	0	3 473	288	0
LOS CABOS	3 761	0	3 473	288	0
DISTRITO DE DESARROLLO RURAL 005 COMONDÚ	54 656	18 188	1 058	0	35 410
COMONDÚ	54 521	18 188	1 058	0	35 276
LORETO	134	0	0	0	134
DISTRITO DE DESARROLLO RURAL 004 MULEGÉ	56 216	9 755	26 195	0	20 266
MULEGÉ	56 216	9 755	26 195	0	20 266
DISTRITO DE DESARROLLO RURAL 006 LA PAZ	12 326	1 219	4 780	15	6 313
LA PAZ	12 326	1 219	4 780	15	6 313

FUENTE: INEGI. *Carta de Uso del Suelo y Vegetación, 1:250 000. Serie III.*

INEGI. Dirección General de Geografía.

INEGI. Dirección General de Contabilidad Nacional y Estadísticas Económicas; Dirección General Adjunta de Estadísticas Económicas; Dirección de Estadísticas del Sector Primario.

**INVERSIÓN PÚBLICA Y PRIVADA AUTORIZADA Y EJERCIDA
EN MATERIA DE MEDIO AMBIENTE Y SUSTENTABILIDAD
POR FUENTE DE FINANCIAMIENTO Y PRINCIPALES
PROGRAMAS
2005
(Miles de pesos)**

CUADRO 2.20

FUENTE DE FINANCIAMIENTO PROGRAMA	INVERSIÓN AUTORIZADA	INVERSIÓN EJERCIDA
TOTAL	16 756.5	16 756.5
FEDERAL	12 591.8	12 508.8
PROGRAMA DE DESARROLLO REGIONAL SUSTENTABLE	4 548.0	4 548.0
PROGRAMA DE EMPLEO TEMPORAL	1 968.2	1 968.2
INSPECCIÓN Y VIGILANCIA	1 727.3	1 727.3
PROGRAMA HÁBITAT	1 630.3	1 630.3
ADMINISTRACIÓN	1 258.0	1 258.0
APROVECHAMIENTO SUSTENTABLE DE LOS RECURSOS, AMBIENTES Y ECOSISTEMAS NATURALES	398.3	398.3
APOYO PARA LA CAPITALIZACIÓN Y SERVICIOS	205.7	205.7
PROGRAMA ANUAL DE ADQUISICIONES	155.3	155.3
SUSTANCIACIÓN DE PROCEDIMIENTOS ADMINISTRATIVOS	149.1	149.1
PROMOCIÓN DE PROCESOS DE CAPACITACIÓN Y EDUCACIÓN	144.0	144.0
ASISTENCIA SOCIAL Y SERVICIOS COMUNITARIOS	118.8	118.8
PREVENCIÓN Y CONTROL DE LA CONTAMINACIÓN DE LOS RECURSOS, AMBIENTES Y ECOSISTEMAS NATURALES	100.6	100.6
RESTO DE PROGRAMAS a/	188.2	105.2
MUNICIPAL	3 880.3	3 880.3
PROGRAMA HÁBITAT	3 880.3	3 880.3
PARTICIPANTES b/	284.4	284.4
PROYECTO DE CONSERVACIÓN DE LA BIODIVERSIDAD Y EDUCACIÓN AMBIENTAL	184.4	184.4
APOYO A PROYECTO DE IMPACTO AMBIENTAL Y TOPOGRAFÍA	100.0	100.0

a/ Comprende: atención a quejas y denuncias ambientales, programa de desarrollo y ordenamiento por cuencas y ecosistemas, programa para promover el desarrollo sustentable en la administración pública federal y cruzada nacional por un México limpio.

b/ Se refiere a la aportación de recursos de los propios beneficiarios.

FUENTE: Secretaría de Promoción y Desarrollo Económico del Gobierno del Estado. Subsecretaría de Planeación para el Desarrollo.

3. Población

3.1	Población total por grupo quinquenal de edad según sexo Al 17 de octubre de 2005	51
3.2	Población total, edad mediana y relación hombres-mujeres por municipio Al 17 de octubre de 2005	52
3.3	Población femenina de 12 y más años por grupo quinquenal de edad según número de hijos nacidos vivos Al 17 de octubre de 2005	53
3.4	Población femenina de 12 y más años por municipio según número de hijos nacidos vivos Al 17 de octubre de 2005	55
3.5	Población femenina de 12 y más años, hijos nacidos vivos e hijos sobrevivientes por grupo quinquenal de edad Al 17 de octubre de 2005	57
3.6	Población femenina de 12 y más años, hijos nacidos vivos e hijos sobrevivientes por municipio Al 17 de octubre de 2005	57
3.7	Nacimientos, defunciones generales, matrimonios y divorcios de 2000 a 2005	58
3.8	Nacimientos por municipio de residencia habitual de la madre según sexo 2004 y 2005	60
3.9	Nacimientos por tamaño de la localidad de residencia habitual de la madre según su grupo quinquenal de edad 2004 y 2005	61
3.10	Nacimientos por grupo quinquenal de edad de la madre según su estado civil 2004 y 2005	63

3.11	Nacimientos registrados según año de ocurrencia De 1999 a 2005	64
3.12	Defunciones generales por municipio de residencia habitual del fallecido según sexo 2004	65
3.13	Defunciones generales por grupo de edad del fallecido según sexo 2004	65
3.14	Defunciones generales por tamaño de la localidad de residencia habitual del fallecido según su grupo de edad 2004	66
3.15	Defunciones generales por principales causas de muerte 2004	67
3.16	Defunciones de menores de un año de edad por municipio de residencia habitual del fallecido según sexo 2004	69
3.17	Defunciones de menores de un año de edad por principales causas de muerte 2004	69
3.18	Matrimonios y divorcios registrados en la entidad por municipio de registro 2004 y 2005	72
3.19	Matrimonios por grupo quinquenal de edad del contrayente según grupo quinquenal de edad de la contrayente 2004 y 2005	73
3.20	Matrimonios por escolaridad del contrayente según escolaridad de la contrayente 2004 y 2005	74
3.21	Divorcios por tipo según duración del matrimonio 2004 y 2005	75
3.22	Divorcios por grupo quinquenal de edad del divorciado según grupo quinquenal de edad de la divorciada 2004 y 2005	77

3.23	Divorcios por escolaridad del divorciado según escolaridad de la divorciada 2004 y 2005	78
3.24	Hogares por municipio según número de integrantes Al 17 de octubre de 2005	79
3.25	Hogares y población por tipo de hogar según sexo del jefe(a) de hogar Al 17 de octubre de 2005	79
3.26	Población en hogares por municipio y sexo según tipo de hogar Al 17 de octubre de 2005	80
3.27	Población de 5 y más años por lugar de residencia en octubre de 2000 según sexo Al 17 de octubre de 2005	81
3.28	Población de 5 y más años por municipio de residencia actual y sexo según lugar de residencia en octubre de 2000 Al 17 de octubre de 2005	83
3.29	Personas que entraron al país y que salieron de él por calidad migratoria 2005	84

3. POBLACIÓN

POBLACIÓN TOTAL POR GRUPO QUINQUENAL DE EDAD SEGÚN SEXO ^{a/} Al 17 de octubre de 2005

CUADRO 3.1

GRUPO DE EDAD	TOTAL	HOMBRES	MUJERES
TOTAL	512 170	261 288	250 882
0 A 4 AÑOS	49 069	25 004	24 065
5 A 9 AÑOS	49 164	25 216	23 948
10 A 14 AÑOS	48 106	24 492	23 614
15 A 19 AÑOS	46 700	24 156	22 544
20 A 24 AÑOS	46 222	23 777	22 445
25 A 29 AÑOS	45 939	23 376	22 563
30 A 34 AÑOS	43 628	22 203	21 425
35 A 39 AÑOS	38 197	19 506	18 691
40 A 44 AÑOS	31 526	15 928	15 598
45 A 49 AÑOS	25 121	12 756	12 365
50 A 54 AÑOS	19 430	10 087	9 343
55 A 59 AÑOS	13 781	7 152	6 629
60 A 64 AÑOS	10 783	5 510	5 273
65 A 69 AÑOS	7 544	3 848	3 696
70 A 74 AÑOS	5 254	2 626	2 628
75 A 79 AÑOS	3 488	1 706	1 782
80 A 84 AÑOS	2 154	992	1 162
85 A 89 AÑOS	1 168	483	685
90 A 94 AÑOS	440	160	280
95 A 99 AÑOS	177	76	101
100 Y MÁS AÑOS	45	18	27
NO ESPECIFICADO	24 234	12 216	12 018

NOTA: El Censo fue un levantamiento de derecho o *jure*, lo que significa contar a la población en su lugar de residencia habitual. El periodo de levantamiento de la información fue del 4 al 29 de octubre de 2005, aunque para referir la información a un momento único se fijó una fecha de levantamiento: las cero horas del 17 de octubre del año 2005.

a/ Incluye una estimación de 22 357 habitantes que corresponden a 5 986 viviendas sin información de ocupantes; la estimación está incluida en el renglón del grupo de edad no especificado.

FUENTE: INEGI. *II Censo de Población y Vivienda 2005*.

POBLACIÓN TOTAL POR GRUPO QUINQUENAL DE EDAD SEGÚN SEXO
Al 17 de octubre de 2005
 (Porcentaje)

Gráfica 3.1

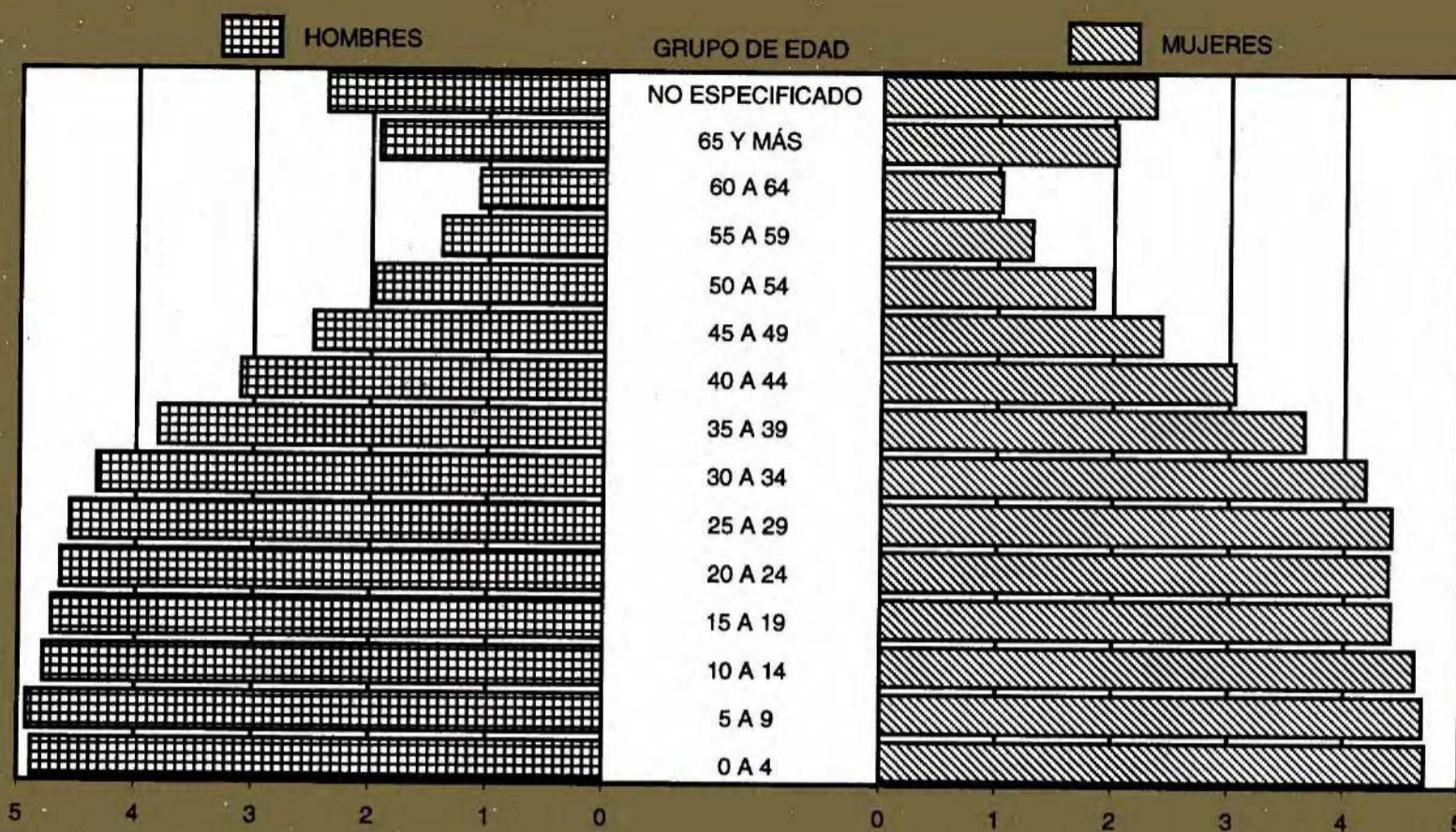

FUENTE: Cuadro 3.1

POBLACIÓN TOTAL, EDAD MEDIANA Y RELACIÓN HOMBRES-MUJERES POR MUNICIPIO
Al 17 de octubre de 2005

CUADRO 3.2

MUNICIPIO	POBLACIÓN TOTAL a/			EDAD MEDIANA b/			RELACIÓN HOMBRES-MUJERES c/
	TOTAL	HOMBRES	MUJERES	TOTAL	HOMBRES	MUJERES	
ESTADO	512 170	261 288	250 882	25	25	25	104.1
LOS CABOS	164 162	85 662	78 500	24	24	23	109.1
COMONDÚ	63 830	32 157	31 673	25	25	26	101.5
LORETO	11 839	6 022	5 817	25	25	25	103.5
MULEGÉ	52 743	27 620	25 123	24	24	24	109.9
LA PAZ	219 596	109 827	109 769	26	26	27	100.1

a/ Incluye una estimación de 22 357 habitantes que corresponden a 5 986 viviendas sin información de ocupantes.

b/ Edad que divide a la población en dos partes numéricamente iguales, esto es, la edad hasta la cual se acumula 50% de la población total. Excluye a la población de edad no especificada.

c/ Expresa el número de varones por cada 100 mujeres.

FUENTE: INEGI. II Censo de Población y Vivienda 2005.

POBLACIÓN TOTAL POR MUNICIPIO
Al 17 de octubre de 2005
 (Porcentaje)

Gráfica 3.2

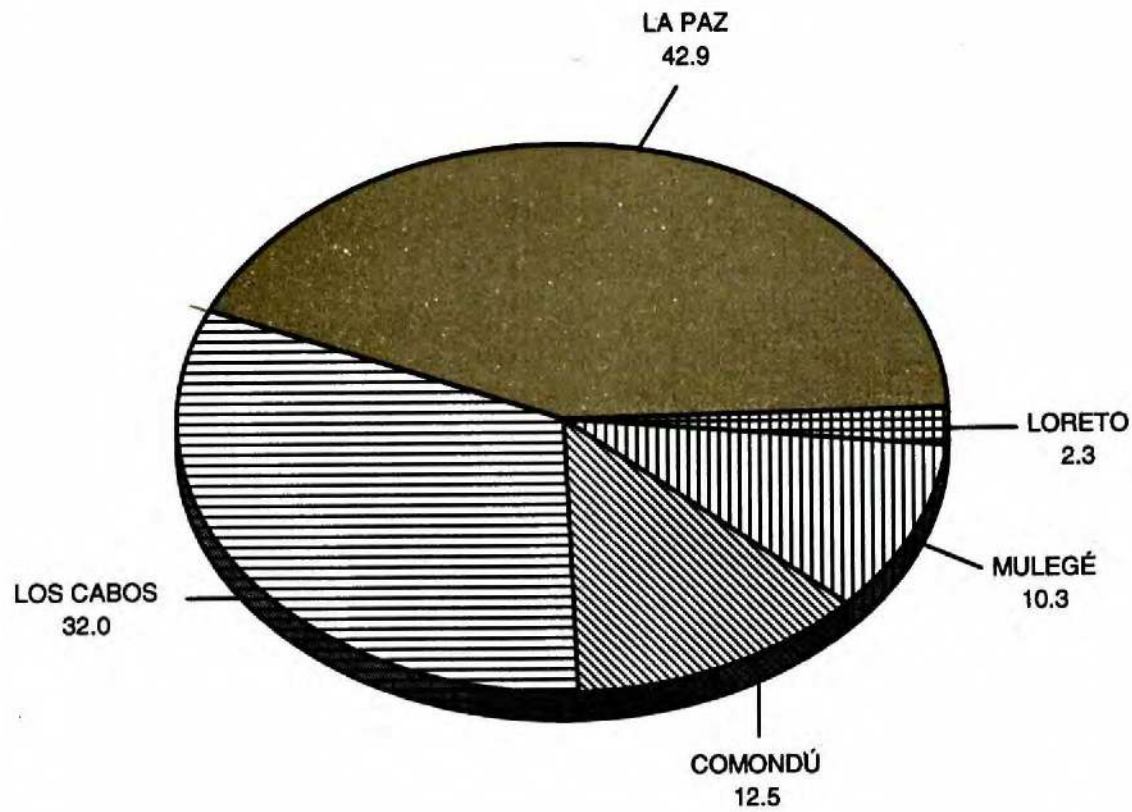

FUENTE: Cuadro 3.2

POBLACIÓN FEMENINA DE 12 Y MÁS AÑOS POR GRUPO
QUINQUENAL DE EDAD SEGÚN NÚMERO DE HIJOS
NACIDOS VIVOS
Al 17 de octubre de 2005

CUADRO 3.3
 (1ª Parte)

GRUPO DE EDAD	TOTAL	0 HIJOS	1 HIJO	2 HIJOS	3 HIJOS	4 HIJOS	5 HIJOS	6 HIJOS	7 HIJOS
TOTAL	181 308	50 371	24 886	33 486	28 395	13 659	7 098	4 447	2 968
12 A 14 AÑOS	14 071	12 131	45	3	2	0	0	0	0
15 A 19 AÑOS	22 544	17 125	2 679	485	45	11	1	2	0
20 A 24 AÑOS	22 445	9 355	6 730	3 651	1 032	206	34	7	4
25 A 29 AÑOS	22 563	5 006	5 852	6 538	3 148	815	191	61	18
30 A 34 AÑOS	21 425	2 431	3 641	7 251	5 260	1 594	412	145	42
35 A 39 AÑOS	18 691	1 216	2 087	5 825	5 752	2 123	732	249	124

(Continúa)

**POBLACIÓN FEMENINA DE 12 Y MÁS AÑOS POR GRUPO
QUINQUENAL DE EDAD SEGÚN NÚMERO DE HIJOS
NACIDOS VIVOS
Al 17 de octubre de 2005**

**CUADRO 3.3
(1ª Parte)**

GRUPO DE EDAD	TOTAL	0 HIJOS	1 HIJO	2 HIJOS	3 HIJOS	4 HIJOS	5 HIJOS	6 HIJOS	7 HIJOS
40 A 44 AÑOS	15 598	834	1 218	3 929	4 988	2 407	1 007	468	207
45 A 49 AÑOS	12 365	576	884	2 561	3 523	2 269	1 153	573	269
50 A 54 AÑOS	9 343	453	585	1 417	2 161	1 760	1 128	683	398
55 A 59 AÑOS	6 629	321	364	761	1 131	1 009	887	738	469
60 A 64 AÑOS	5 273	272	267	425	611	629	629	590	491
65 Y MÁS AÑOS	10 361	651	534	640	742	836	924	931	946

**POBLACIÓN FEMENINA DE 12 Y MÁS AÑOS POR GRUPO
QUINQUENAL DE EDAD SEGÚN NÚMERO DE HIJOS
NACIDOS VIVOS
Al 17 de octubre de 2005**

**CUADRO 3.3
(2ª Parte y última)**

GRUPO DE EDAD	8 HIJOS	9 HIJOS	10 HIJOS	11 HIJOS	12 HIJOS	13 Y MÁS HIJOS	NO ESPECI- FICADO
TOTAL	2 268	1 526	1 233	745	620	789	8 817
12 A 14 AÑOS	0	0	0	0	0	0	1 890
15 A 19 AÑOS	1	0	0	0	0	0	2 195
20 A 24 AÑOS	1	0	0	0	0	0	1 425
25 A 29 AÑOS	3	3	0	3	0	0	925
30 A 34 AÑOS	19	5	2	0	1	0	622
35 A 39 AÑOS	57	33	8	2	3	1	479
40 A 44 AÑOS	91	41	35	10	7	3	353
45 A 49 AÑOS	162	67	44	21	10	12	241
50 A 54 AÑOS	250	149	77	39	31	24	188
55 A 59 AÑOS	348	179	140	55	51	49	127
60 A 64 AÑOS	425	295	217	121	88	99	114
65 Y MÁS AÑOS	911	754	710	494	429	601	258

FUENTE: INEGI. II Conteo de Población y Vivienda 2005.

**POBLACIÓN FEMENINA DE 12 Y MÁS AÑOS POR MUNICIPIO
SEGÚN NÚMERO DE HIJOS NACIDOS VIVOS
Al 17 de octubre de 2005**

**CUADRO 3.4
(1ª Parte)**

MUNICIPIO	TOTAL	0 HIJOS	1 HIJO	2 HIJOS	3 HIJOS	4 HIJOS	5 HIJOS	6 HIJOS	7 HIJOS
ESTADO	181 308	50 371	24 886	33 486	28 395	13 659	7 098	4 447	2 968
LOS CABOS	53 369	14 220	8 356	10 359	8 023	3 768	1 852	1 125	693
COMONDÚ	23 678	6 378	2 759	4 019	3 766	2 023	1 090	813	565
LORETO	4 393	1 140	571	833	676	341	207	137	74
MULEGÉ	17 972	4 722	2 358	3 007	2 932	1 473	813	488	341
LA PAZ	81 896	23 911	10 842	15 268	12 998	6 054	3 136	1 884	1 295

**POBLACIÓN FEMENINA DE 12 Y MÁS AÑOS POR MUNICIPIO
SEGÚN NÚMERO DE HIJOS NACIDOS VIVOS
Al 17 de octubre de 2005**

**CUADRO 3.4
(2ª Parte y última)**

MUNICIPIO	8 HIJOS	9 HIJOS	10 HIJOS	11 HIJOS	12 HIJOS	13 Y MÁS HIJOS	NO ESPECI- FICADO
ESTADO	2 268	1 526	1 233	745	620	789	8 817
LOS CABOS	527	334	235	168	133	147	3 429
COMONDÚ	435	332	266	163	139	198	732
LORETO	57	46	30	23	18	34	206
MULEGÉ	263	160	126	82	77	80	1 050
LA PAZ	986	654	576	309	253	330	3 400

FUENTE: INEGI. *II Censo de Población y Vivienda 2005.*

POBLACIÓN FEMENINA DE 12 Y MÁS AÑOS SEGÚN NÚMERO DE HIJOS NACIDOS VIVOS

Gráfica 3.3

Al 17 de octubre de 2005

(Porcentaje)

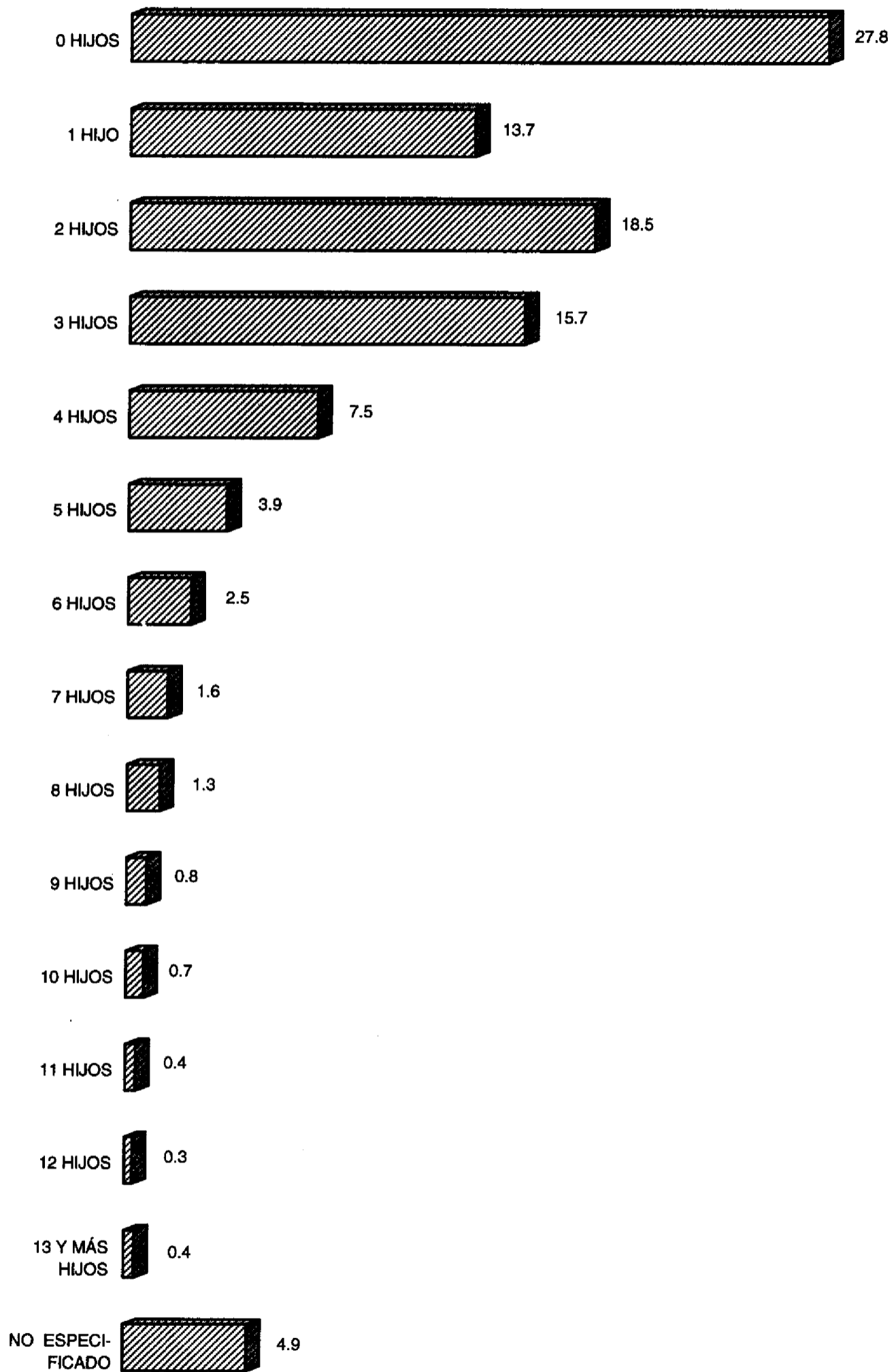

FUENTE: Cuadro 3.4

POBLACIÓN FEMENINA DE 12 Y MÁS AÑOS, HIJOS NACIDOS VIVOS E HIJOS SOBREVIVIENTES POR GRUPO QUINQUENAL DE EDAD
Al 17 de octubre de 2005

CUADRO 3.5

GRUPO DE EDAD	POBLACIÓN FEMENINA DE 12 Y MÁS AÑOS a/	HIJOS NACIDOS VIVOS		HIJOS SOBREVIVIENTES	
		TOTAL	PROMEDIO	TOTAL	PORCENTAJE
TOTAL	172 491	385 831	2.24	366 034	94.87
12 A 14 AÑOS	12 181	57	0.00	49	85.96
15 A 19 AÑOS	20 349	3 853	0.19	3 744	97.17
20 A 24 AÑOS	21 020	18 200	0.87	17 888	98.29
25 A 29 AÑOS	21 638	33 163	1.53	32 588	98.27
30 A 34 AÑOS	20 803	43 752	2.10	42 876	98.00
35 A 39 AÑOS	18 212	46 412	2.55	45 282	97.57
40 A 44 AÑOS	15 245	44 653	2.93	43 265	96.89
45 A 49 AÑOS	12 124	39 606	3.27	38 011	95.97
50 A 54 AÑOS	9 155	34 711	3.79	32 830	94.58
55 A 59 AÑOS	6 502	29 184	4.49	27 273	93.45
60 A 64 AÑOS	5 159	27 575	5.35	25 322	91.83
65 Y MÁS AÑOS	10 103	64 665	6.40	56 906	88.00

a/ Comprende sólo a las mujeres que especificaron el total de hijos nacidos vivos y el total de hijos sobrevivientes.
 FUENTE: INEGI. *II Conteo de Población y Vivienda 2005.*

POBLACIÓN FEMENINA DE 12 Y MÁS AÑOS, HIJOS NACIDOS VIVOS E HIJOS SOBREVIVIENTES POR MUNICIPIO
Al 17 de octubre de 2005

CUADRO 3.6

MUNICIPIO	POBLACIÓN FEMENINA DE 12 Y MÁS AÑOS a/	HIJOS NACIDOS VIVOS		HIJOS SOBREVIVIENTES	
		TOTAL	PROMEDIO	TOTAL	PORCENTAJE
ESTADO	172 491	385 831	2.24	366 034	94.87
LOS CABOS	49 940	104 196	2.09	99 798	95.78
COMONDÚ	22 946	59 921	2.61	56 309	93.97
LORETO	4 187	10 132	2.42	9 524	94.00
MULEGÉ	16 922	40 247	2.38	37 719	93.72
LA PAZ	78 496	171 335	2.18	162 684	94.95

a/ Comprende sólo a las mujeres que especificaron el total de hijos nacidos vivos y el total de hijos sobrevivientes.
 FUENTE: INEGI. *II Conteo de Población y Vivienda 2005.*

**NACIMIENTOS, DEFUNCIONES GENERALES,
MATRIMONIOS Y DIVORCIOS
De 2000 a 2005**

CUADRO 3.7

AÑO	NACIMIENTOS	DEFUNCIONES GENERALES	MATRIMONIOS	DIVORCIOS
2000	11 930	1 697	3 174	425
2001	11 734	1 782	3 178	477
2002	11 714	1 785	3 062	535
2003	12 030	1 925	2 919	520
2004	12 461	1 911	3 303	567
2005 P/	11 491	ND	3 634	577

NOTA: La información de nacimientos y defunciones generales dentro del periodo de 2000 a 2004, se refiere a la residencia habitual en la entidad, tanto de la madre para el primer caso, como del fallecido para el segundo; para el año 2005 está referida al total de los registrados en la entidad. Para matrimonios y divorcios, en la serie completa, se consideró al total de registrados en la entidad.

FUENTE: INEGI. Dirección General de Estadística; Estadísticas de Nupcialidad.

INEGI. Dirección Regional Noroeste; Dirección de Estadística; Subdirección de Control de Desarrollo Estadístico.

**NACIMIENTOS, DEFUNCIONES GENERALES,
MATRIMONIOS Y DIVORCIOS
De 2000 a 2005**

Gráfica 3.4

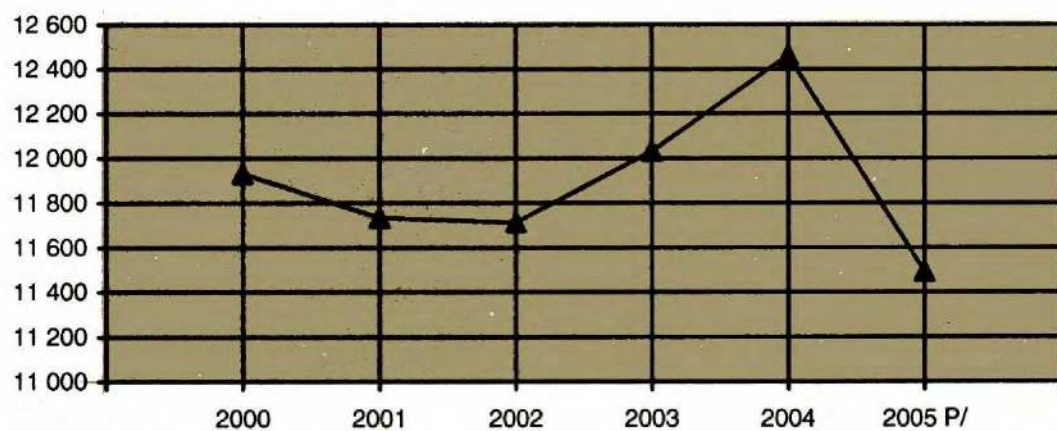

NACIMIENTOS a/

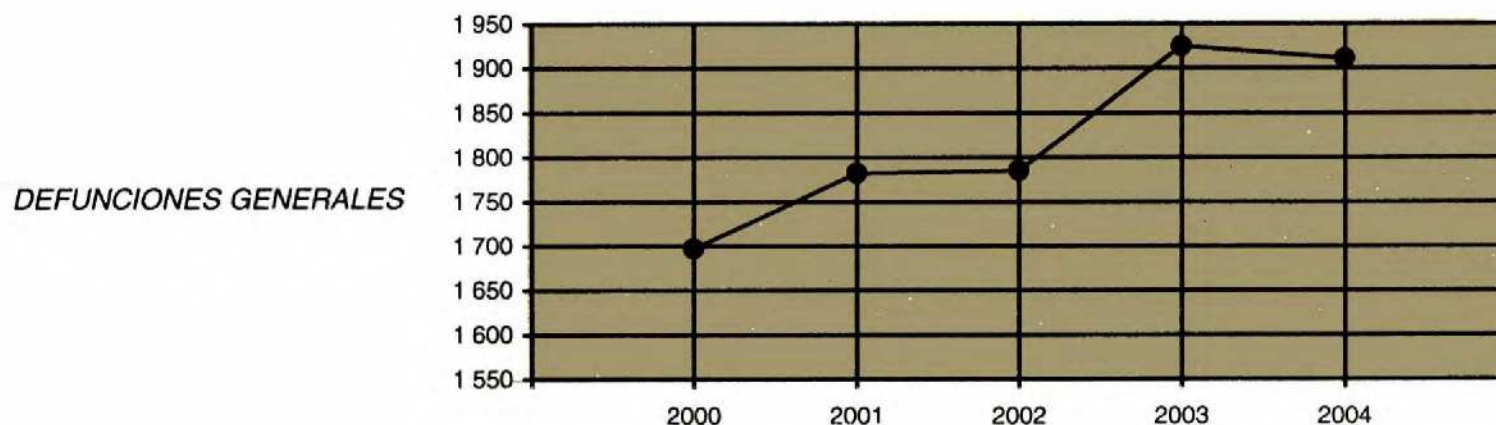

DEFUNCIONES GENERALES

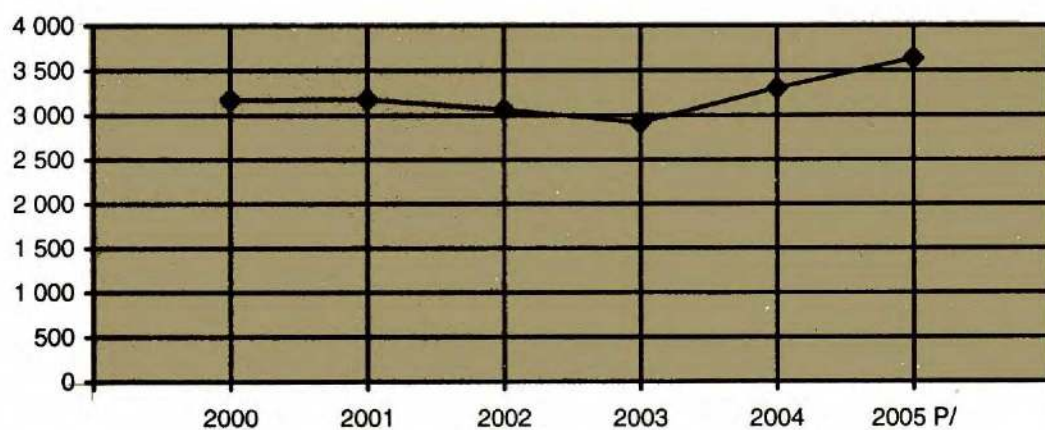

MATRIMONIOS

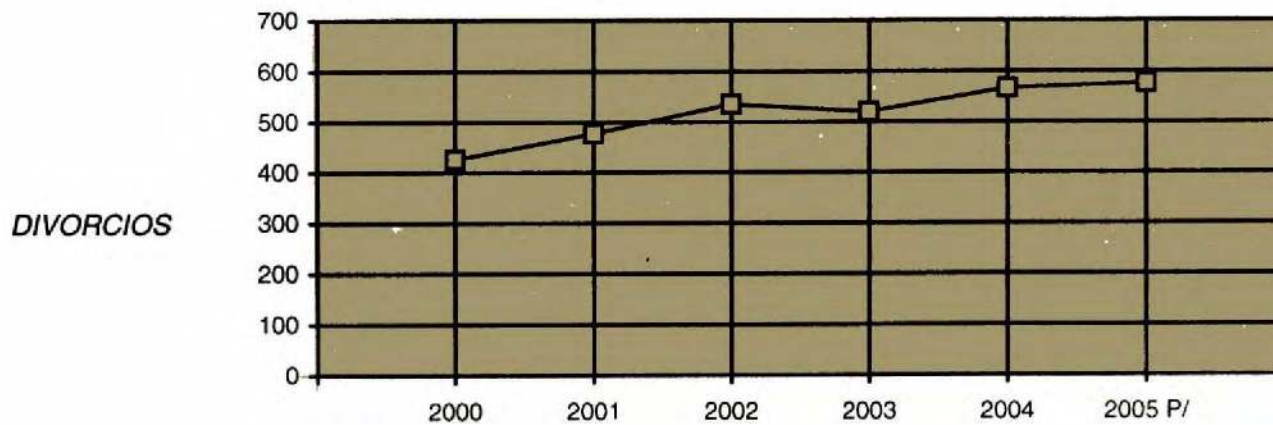

DIVORCIOS

NOTA: Con el objeto de mostrar mayor claridad en las fluctuaciones de los cuatro eventos demográficos, fue necesario utilizar escalas que no tienen su origen en el cero.

a/ El uso de la línea punteada obedece a la diferencia en las fases de tratamiento de la información, ya que de 2000 a 2004 se realiza con base en la residencia habitual de la madre y en el año 2005 se refiere al total de los registrados en la entidad.

FUENTE: Cuadro 3.7

**NACIMIENTOS POR MUNICIPIO DE RESIDENCIA
HABITUAL DE LA MADRE SEGÚN SEXO
2004 y 2005**

CUADRO 3.8

MUNICIPIO	TOTAL	HOMBRES	MUJERES	NO ESPECIFICADO
2004	12 461	6 354	6 107	0
LOS CABOS	4 107	2 149	1 958	0
COMONDÚ	1 792	884	908	0
LORETO	274	133	141	0
MULEGÉ	1 382	713	669	0
LA PAZ	4 903	2 473	2 430	0
NO ESPECIFICADO	3	2	1	0
2005 P/				
ESTADO	11 491	5 844	5 645	2
LOS CABOS	4 310	2 199	2 110	1
COMONDÚ	1 487	773	714	0
LORETO	250	124	126	0
MULEGÉ	1 143	570	573	0
LA PAZ	4 246	2 148	2 097	1
OTRO LUGAR DE RESIDENCIA	54	30	24	0
NO ESPECIFICADO	1	0	1	0

NOTA: Para el año 2004 la información se refiere a los nacidos vivos de madres con residencia habitual en la entidad y para 2005 al total de los registrados en la misma.

FUENTE: INEGI. Dirección General de Estadística; Estadísticas de Nupcialidad.

INEGI. Dirección Regional Noroeste; Dirección de Estadística; Subdirección de Control de Desarrollo Estadístico.

**NACIMIENTOS POR TAMAÑO DE LA LOCALIDAD DE RESIDENCIA
HABITUAL DE LA MADRE SEGÚN SU GRUPO
QUINQUENAL DE EDAD ^{a/}
2004 y 2005**

CUADRO 3.9

TAMAÑO DE LA LOCALIDAD	TOTAL	MENORES DE 15 AÑOS	15 A 19 AÑOS	20 A 24 AÑOS	25 A 29 AÑOS	30 A 34 AÑOS	35 A 39 AÑOS	40 A 44 AÑOS	45 A 49 AÑOS	50 Y MÁS AÑOS	NO ESPECIFICADO
2004											
TOTAL	12 461	61	2 209	3 829	3 072	1 848	648	134	17	9	634
1 A 999 HABITANTES	1 438	19	304	449	337	222	75	21	4	2	5
1 000 A 1 999 HABITANTES	380	3	78	124	94	49	21	9	0	1	1
2 000 A 2 499 HABITANTES	105	0	21	33	28	11	7	3	1	1	0
2 500 A 4 999 HABITANTES	706	1	167	249	147	110	23	7	0	0	2
5 000 A 9 999 HABITANTES	196	1	27	59	65	23	15	5	0	0	1
10 000 A 14 999 HABITANTES	765	3	177	262	176	93	45	5	2	1	1
30 000 A 39 999 HABITANTES	4 505	20	828	1512	1198	668	229	41	4	4	1
100 000 A 249 999 HABITANTES	3 722	14	601	1134	1023	670	230	43	6	0	1
NO ESPECIFICADO	644	0	6	7	4	2	3	0	0	0	622
2005 P/											
TOTAL	11 491	55	2 038	3 406	3 057	1 827	716	141	11	7	233
1 A 999 HABITANTES	1 649	9	329	464	444	275	94	24	3	2	5
1 000 A 1 999 HABITANTES	338	1	46	119	87	62	17	4	2	0	0
2 000 A 2 499 HABITANTES	98	0	19	30	24	15	9	0	0	0	1
2 500 A 4 999 HABITANTES	875	6	187	270	217	140	45	9	1	0	0
5 000 A 9 999 HABITANTES	191	0	44	48	53	29	14	2	0	1	0

(Continúa)

**NACIMIENTOS POR TAMAÑO DE LA LOCALIDAD DE RESIDENCIA
HABITUAL DE LA MADRE SEGÚN SU GRUPO
QUINQUENAL DE EDAD ^{a/}
2004 y 2005**

CUADRO 3.9

TAMAÑO DE LA LOCALIDAD	TOTAL	MENORES DE 15 AÑOS	15 A 19 AÑOS	20 A 24 AÑOS	25 A 29 AÑOS	30 A 34 AÑOS	35 A 39 AÑOS	40 A 44 AÑOS	45 A 49 AÑOS	50 Y MÁS AÑOS	NO ESPECIFICADO
10 000 A 14 999 HABITANTES	675	1	144	221	173	88	42	4	1	0	1
20 000 A 29 999 HABITANTES	2	0	1	0	1	0	0	0	0	0	0
30 000 A 39 999 HABITANTES	4 179	21	757	1 307	1 160	635	250	42	2	3	2
40 000 A 49 999 HABITANTES	1	0	0	1	0	0	0	0	0	0	0
50 000 A 74 999 HABITANTES	1	0	0	0	0	0	0	0	0	0	1
75 000 A 99 999 HABITANTES	1	0	0	0	0	1	0	0	0	0	0
100 000 A 249 999 HABITANTES	3 235	15	506	941	891	577	244	56	2	1	2
250 000 A 499 999 HABITANTES	2	0	1	0	0	0	0	0	0	0	1
500 000 A 999 999 HABITANTES	4	0	0	1	2	0	0	0	0	0	1
1 000 000 A 1 499 999 HABITANTES	5	0	1	1	2	1	0	0	0	0	0
NO ESPECIFICADO	235	2	3	3	3	4	1	0	0	0	219

NOTA: Para el año 2004 la información se refiere a los nacidos vivos de madres con residencia habitual en la entidad y para 2005 al total de los registrados en la misma.

a/ La edad de la madre, en los grupos quinquenales, está considerada a la fecha en que ocurrió el nacimiento y no en la que éste fue registrado.

FUENTE: INEGI. Dirección General de Estadística; Estadísticas de Nupcialidad.

INEGI. Dirección Regional Noroeste; Dirección de Estadística; Subdirección de Control de Desarrollo Estadístico.

NACIMIENTOS SEGÚN GRUPO QUINQUENAL DE EDAD DE LA MADRE
2005 P/
 (Porcentaje)

Gráfica 3.5

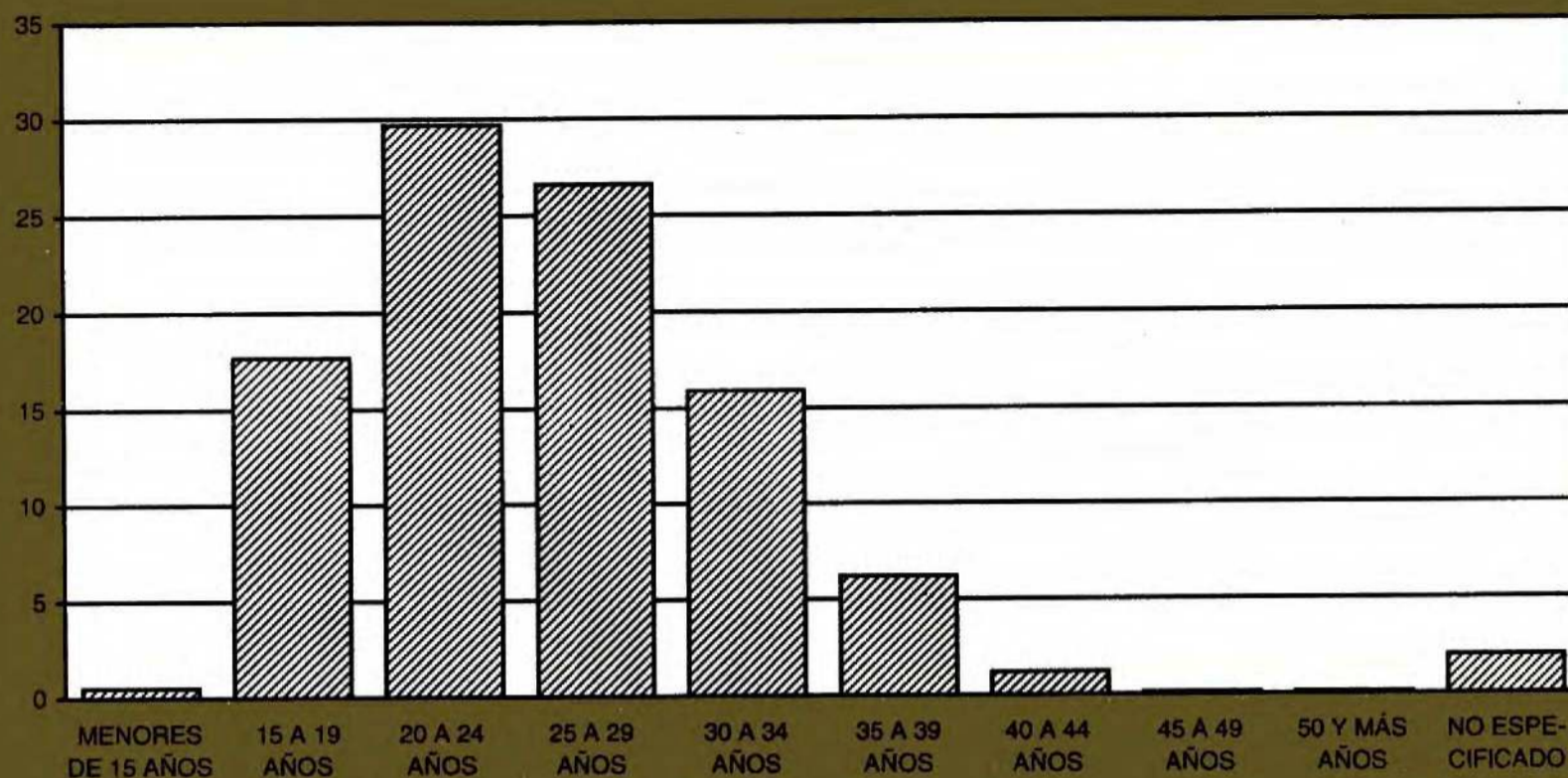

FUENTE: Cuadro 3.9

NACIMIENTOS POR GRUPO QUINQUENAL DE EDAD DE LA MADRE SEGÚN SU ESTADO CIVIL a/
2004 y 2005

CUADRO 3.10

GRUPO DE EDAD	TOTAL	SOLTERA	CASADA	UNIÓN LIBRE	SEPARADA	DIVORCIADA	VIUDA	NO ESPECIFICADO
2004								
TOTAL	12 461	1 043	5 505	4 800	29	2	18	1 064
MENORES DE 15 AÑOS	61	12	5	36	0	0	1	7
15 A 19 AÑOS	2 209	293	647	1 149	11	0	3	106
20 A 24 AÑOS	3 829	371	1 582	1 702	12	0	5	157
25 A 29 AÑOS	3 072	199	1 718	1 045	3	2	5	100
30 A 34 AÑOS	1 848	105	1 090	585	0	0	1	67
35 A 39 AÑOS	648	44	354	219	3	0	0	28
40 A 44 AÑOS	134	10	71	46	0	0	0	7
45 A 49 AÑOS	17	1	6	7	0	0	1	2
50 Y MÁS AÑOS	9	1	4	2	0	0	0	2
NO ESPECIFICADO	634	7	28	9	0	0	2	588

(Continúa)

**NACIMIENTOS POR GRUPO QUINQUENAL DE EDAD DE LA MADRE
SEGÚN SU ESTADO CIVIL a/
2004 y 2005**

CUADRO 3.10

GRUPO DE EDAD	TOTAL	SOLTERA	CASADA	UNIÓN LIBRE	SEPA-RADA	DIVOR- CIADA	VIUDA	NO ESPE- CIFICADO
2005 P/								
TOTAL	11 491	991	5 247	5 044	15	2	9	183
MENORES DE 15 AÑOS	55	16	7	29	0	0	1	2
15 A 19 AÑOS	2 038	319	574	1 130	6	0	1	8
20 A 24 AÑOS	3 406	324	1 409	1 660	3	0	2	8
25 A 29 AÑOS	3 057	192	1 659	1 194	2	0	2	8
30 A 34 AÑOS	1 827	78	1 067	675	1	0	1	5
35 A 39 AÑOS	716	46	387	278	1	1	1	2
40 A 44 AÑOS	141	12	68	58	1	1	1	0
45 A 49 AÑOS	11	1	6	1	1	0	0	2
50 Y MÁS AÑOS	7	1	3	3	0	0	0	0
NO ESPECIFICADO	233	2	67	16	0	0	0	148

NOTA: Para el año 2004 la información se refiere a los nacidos vivos de madres con residencia habitual en la entidad y para 2005 al total de los registrados en la misma.

a/ La edad de la madre, en los grupos quinquenales, está considerada a la fecha en que ocurrió el nacimiento y no en la que éste fue registrado.

FUENTE: INEGI. Dirección General de Estadística; Estadísticas de Nupcialidad.

INEGI. Dirección Regional Noroeste; Dirección de Estadística; Subdirección de Control de Desarrollo Estadístico.

**NACIMIENTOS REGISTRADOS
SEGÚN AÑO DE OCURRENCIA
De 1999 a 2005**

CUADRO 3.11

AÑO DE REGISTRO	AÑO DE OCURRENCIA								
	TOTAL	2005	2004	2003	2002	2001	2000	1999 Y ANTERIORES	NO ESPE- CIFICADO
2005 P/	11 737	8 331	2 133	242	143	120	89	378	1
2004	12 461	NA	8 509	2 346	287	166	145	1 007	1
2003	12 030	NA	NA	8 416	2 163	258	140	1 051	2
2002	11 714	NA	NA	NA	8 380	2 234	236	864	0
2001	11 734	NA	NA	NA	NA	8 199	2 113	1 419	3
2000	11 930	NA	NA	NA	NA	NA	8 151	3 766	13
1999	10 477	NA	NA	NA	NA	NA	NA	10 475	2

NOTA: De 1999 a 2004 la información se refiere a los nacidos vivos de madres con residencia habitual en la entidad y para 2005 al total de los registrados en la misma.

FUENTE: INEGI. Dirección General de Estadística; Estadísticas de Nupcialidad.

INEGI. Dirección Regional Noroeste; Dirección de Estadística; Subdirección de Control y Desarrollo Estadístico.

**DEFUNCIONES GENERALES POR MUNICIPIO DE RESIDENCIA
HABITUAL DEL FALLECIDO SEGÚN SEXO
2004**

CUADRO 3.12

MUNICIPIO	TOTAL	HOMBRES	MUJERES
ESTADO	1 911	1 169	742
LOS CABOS	415	263	152
COMONDÚ	286	168	118
LORETO	65	39	26
MULEGÉ	215	132	83
LA PAZ	928	565	363
NO ESPECIFICADO	2	2	0

NOTA: La información se refiere a las defunciones de personas que tenían residencia habitual en la entidad.

FUENTE: INEGI. Dirección General de Estadística; Dirección Regional Noroeste. Estadísticas Vitales. Estadísticas de Mortalidad.

**DEFUNCIONES GENERALES POR GRUPO
DE EDAD DEL FALLECIDO SEGÚN SEXO
2004**

CUADRO 3.13

GRUPO DE EDAD	TOTAL	HOMBRES	MUJERES
TOTAL	1 911	1 169	742
MENORES DE 1 AÑO	141	77	64
1 A 4 AÑOS	30	20	10
5 A 14 AÑOS	31	21	10
15 A 24 AÑOS	66	49	17
25 A 34 AÑOS	113	81	32
35 A 44 AÑOS	148	100	48
45 A 64 AÑOS	456	302	154
65 Y MÁS AÑOS	901	496	405
NO ESPECIFICADO	25	23	2

NOTA: La información se refiere a las defunciones de personas que tenían residencia habitual en la entidad.

FUENTE: INEGI. Dirección General de Estadística; Dirección Regional Noroeste. Estadísticas Vitales.

**DEFUNCIONES GENERALES POR GRUPO DE EDAD
DEL FALLECIDO SEGÚN SEXO
2004
(Porcentaje)**

Gráfica 3.6

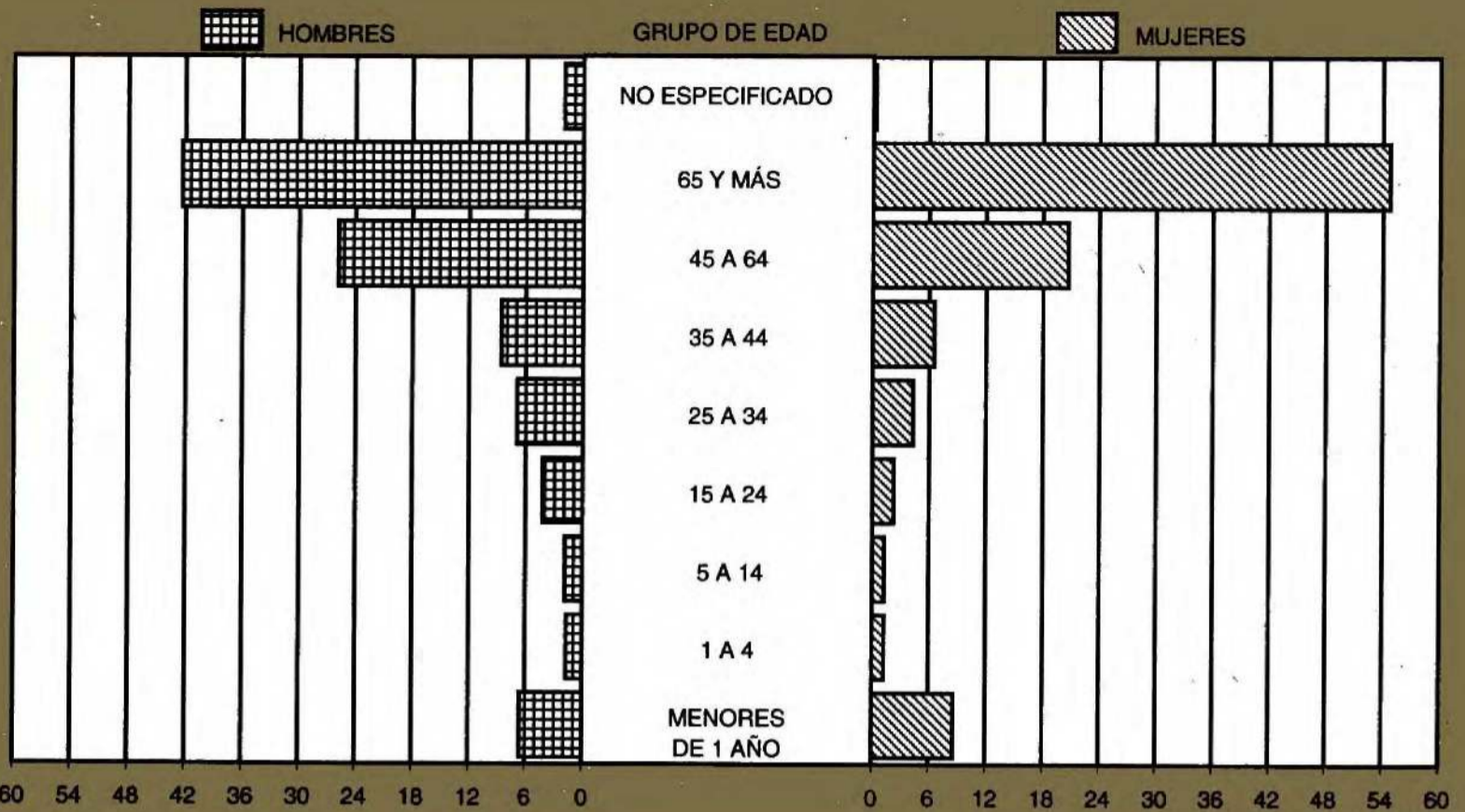

NOTA: No se consideran los datos de sexo no especificado.
FUENTE: Cuadro 3.13

**DEFUNCIONES GENERALES POR TAMAÑO DE LA LOCALIDAD
DE RESIDENCIA HABITUAL DEL FALLECIDO
SEGÚN SU GRUPO DE EDAD
2004**

CUADRO 3.14

TAMAÑO DE LA LOCALIDAD	TOTAL	MENORES DE 1 AÑO	1 A 4 AÑOS	5 A 14 AÑOS	15 A 24 AÑOS	25 A 34 AÑOS	35 A 44 AÑOS	45 A 64 AÑOS	65 Y MÁS AÑOS	NO ESPECIFICADO
TOTAL	1 911	141	30	31	66	113	148	456	901	25
1 A 2 499 HABITANTES	367	33	2	5	17	19	14	74	200	3
DE 2 500 Y MÁS	1 516	105	27	26	49	92	128	378	696	15
NO ESPECIFICADO	28	3	1	0	0	2	6	4	5	7

NOTA: La información se refiere a las defunciones de personas que tenían residencia habitual en la entidad.
FUENTE: INEGI. Dirección General de Estadística; Dirección Regional Noroeste. Estadísticas Vitales.

**DEFUNCIONES GENERALES POR PRINCIPALES
CAUSAS DE MUERTE
2004**

CUADRO 3.15

CLAVE LISTA MEXICANA	CAUSA	DEFUNCIONES GENERALES
01-E59	TOTAL	1 911
26-29	ENFERMEDADES DEL CORAZÓN	330
08-15	TUMORES MALIGNOS	325
20D	DIABETES MELLITUS	227
E49-E53-E57-E58	ACCIDENTES	192
30	ENFERMEDADES CEREBROVASCULARES	106
33B-33C	INFLUENZA Y NEUMONÍA	68
46	CIERTAS AFECCIONES ORIGINADAS EN EL PERIODO PERINATAL	65
35L-35M	ENFERMEDADES DEL HÍGADO	63
47	MALFORMACIONES CONGÉNITAS, DEFORMIDADES Y ANOMALÍAS CROMÓSOMICAS	50
21	DESNUTRICIÓN Y OTRAS DEFICIENCIAS NUTRICIONALES	40
E54	LESIONES AUTOINFLINGIDAS INTENCIONALMENTE	35
06H	ENFERMEDADES POR VIRUS DE LA INMUNODEFICIENCIA HUMANA	34
E55	AGRESIONES	32
33G	ENFERMEDADES PULMONARES OBSTRUCTIVAS CRÓNICAS	30
38C	INSUFICIENCIA RENAL	26
33D-33E	BRONQUITIS CRÓNICA Y LA NO ESPECIFICADA, ENFISEMA Y ASMA	17
03I	SEPTICEMIA	14
35D	ULCERAS GÁSTRICAS Y DUODENAL	9
02A	TUBERCULOSIS PULMONAR	8
19A-19B	ANEMIAS	8
	RESTO DE CAUSAS	232

NOTA: La información se refiere a las defunciones de personas que tenían residencia habitual en la entidad. Las clasificaciones que aparecen en este tabulado, así como su respectiva clave, corresponden al manejo establecido en la *Lista Mexicana de Enfermedades*, misma que es utilizada como documento normativo en la materia que contiene diferentes niveles de agrupación y que se basa en la lista detallada de la "*Clasificación Internacional de Enfermedades*" (CIE) en su 10a. revisión, para lograr la comparabilidad estadística del fenómeno.

Con base en las denominaciones que presenta esta lista, fueron seleccionadas y ordenadas de manera decreciente las principales causas de muerte, según su frecuencia respecto al total.

a/ Incluye 18 de síntomas, signos y hallazgos anormales clínicos y de laboratorio, no clasificados en otra parte; tales distinciones se establecen conforme al acuerdo entre el INEGI y la Secretaría de Salud, para tener elementos de evaluación respecto a la calidad de la certificación médica de las causas de muerte.

FUENTE: INEGI. Dirección General de Estadística; Dirección Regional Noroeste. Estadísticas Vitales.

DEFUNCIONES GENERALES POR LAS DIEZ PRINCIPALES CAUSAS DE MUERTE

Gráfica 3.7

2004

(Porcentaje)

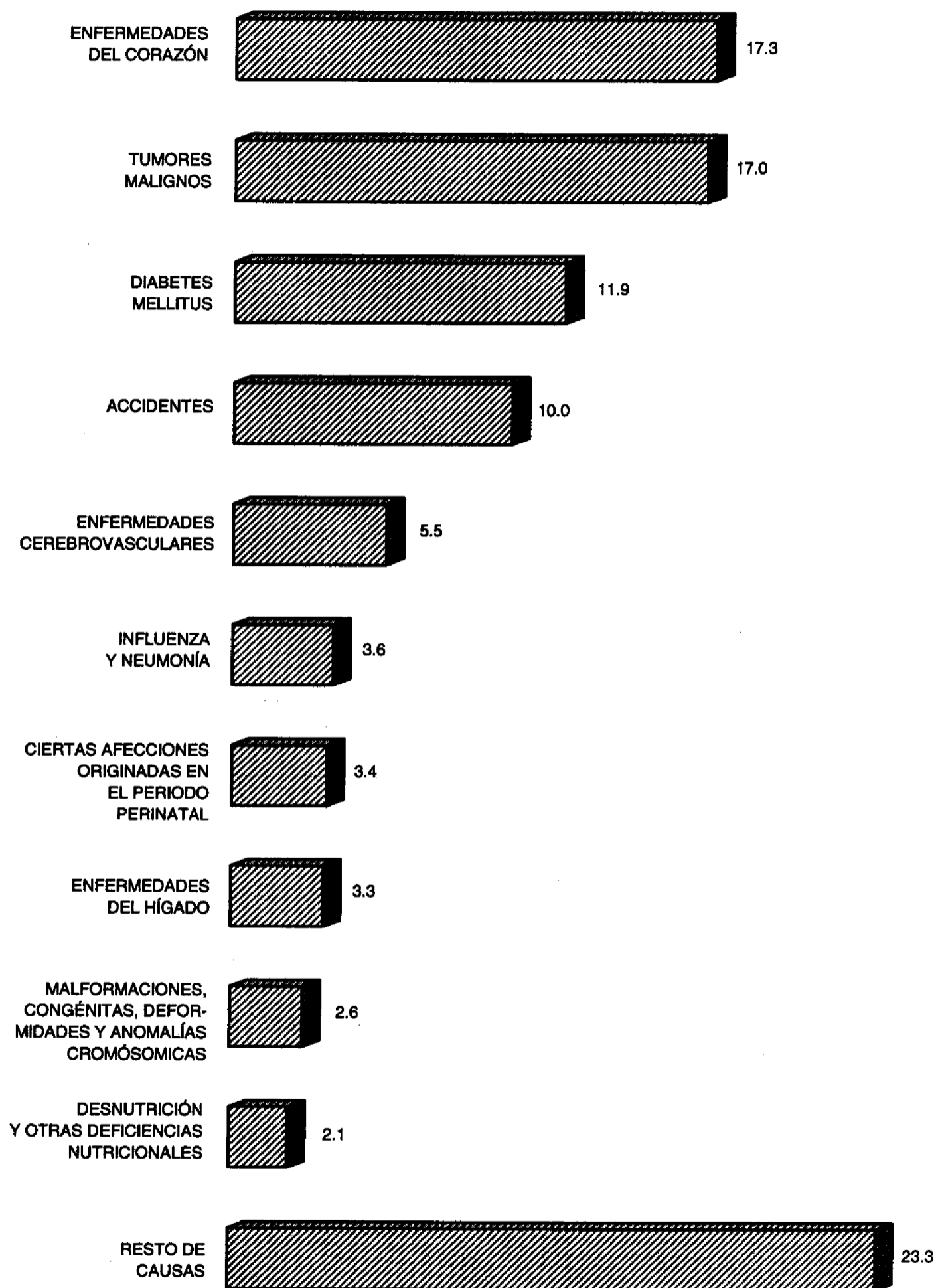

FUENTE: Cuadro 3.15

**DEFUNCIONES DE MENORES DE UN AÑO DE EDAD POR MUNICIPIO
DE RESIDENCIA HABITUAL DEL FALLECIDO
SEGÚN SEXO
2004**

CUADRO 3.16

MUNICIPIO	TOTAL	HOMBRES	MUJERES
ESTADO	141	77	64
LOS CABOS	51	24	27
COMONDÚ	20	10	10
LORETO	5	1	4
MULEGÉ	26	14	12
LA PAZ	39	28	11

NOTA: La información se refiere a las defunciones de menores de un año de edad que tenían residencia habitual en la entidad.
FUENTE: INEGI. Dirección General de Estadística, Dirección Regional Noroeste. Estadísticas Vitales.

**DEFUNCIONES DE MENORES DE UN AÑO DE EDAD
POR PRINCIPALES CAUSAS DE MUERTE
2004**

CUADRO 3.17

CLAVE LISTA MEXICANA	CAUSA	DEFUNCIONES DE MENORES DE UN AÑO
01-E59	TOTAL	141
46	CIERTAS AFECCIONES ORIGINADAS EN EL PERIODO PERINATAL	65
47	MALFORMACIONES CONGÉNITAS. DEFORMIDADES Y ANOMALÍAS CROMÓSOMICAS	36
E49-E53.E57-E58	ACCIDENTES	13
O31	SEPTICEMIA	4
32A-32D,33A,33K	INFECCIONES RESPIRATORIAS AGUDAS	4
33B-33C	INFLUENZA Y NEUMONÍA	4
06H	ENFERMEDADES POR VIRUS DE LA INMUNODEFICIENCIA HUMANA	1
O6P	VARICELA Y HERPES ZOSTER	1
20G	DEPLECIÓN DEL VOLUMEN	1

(Continúa)

**DEFUNCIONES DE MENORES DE UN AÑO DE EDAD
POR PRINCIPALES CAUSAS DE MUERTE
2004**

CUADRO 3.17

CLAVE LISTA MEXICANA	CAUSA	DEFUNCIONES DE MENORES DE UN AÑO
21	DESNUTRICIÓN Y OTRAS DEFICIENCIAS NUTRICIONALES	1
26-29	ENFERMEDADES DEL CORAZÓN	1
30	ENFERMEDADES CEREBROVASCULARES	1
35F-35G	HERNIA DE LA CAVIDAD ABDOMINAL	1
35I	ÍLEO PARALÍTICO Y OBSTRUCCIÓN INTESTINAL SIN HERNIA	1
1	ENFERMEDADES INFECCIOSAS INTESTINALES	1
	RESTO DE LAS CAUSAS	6

NOTA: La información se refiere a las defunciones de menores de un año de edad que tenían residencia habitual en la entidad. Las clasificaciones que aparecen en este tabulado, así como su respectiva clave, corresponden al manejo establecido en la *Lista Mexicana de Enfermedades*, misma que es utilizada como documento normativo en la materia que contiene diferentes niveles de agrupación y que se basa en la lista detallada de la "*Clasificación Internacional de Enfermedades*" (CIE) en su 10a. revisión, para lograr la comparabilidad estadística del fenómeno.

Con base en las denominaciones que presenta esta lista, fueron seleccionadas y ordenadas de manera decreciente las principales causas de muerte, según su frecuencia respecto al total.

FUENTE: INEGI. Dirección General de Estadística; Dirección Regional Noroeste. Estadísticas Vitales. Estadísticas de Mortalidad.

DEFUNCIONES DE MENORES DE UN AÑO DE EDAD POR PRINCIPALES CAUSAS DE MUERTE

Gráfica 3.8

2004

(Porcentaje)

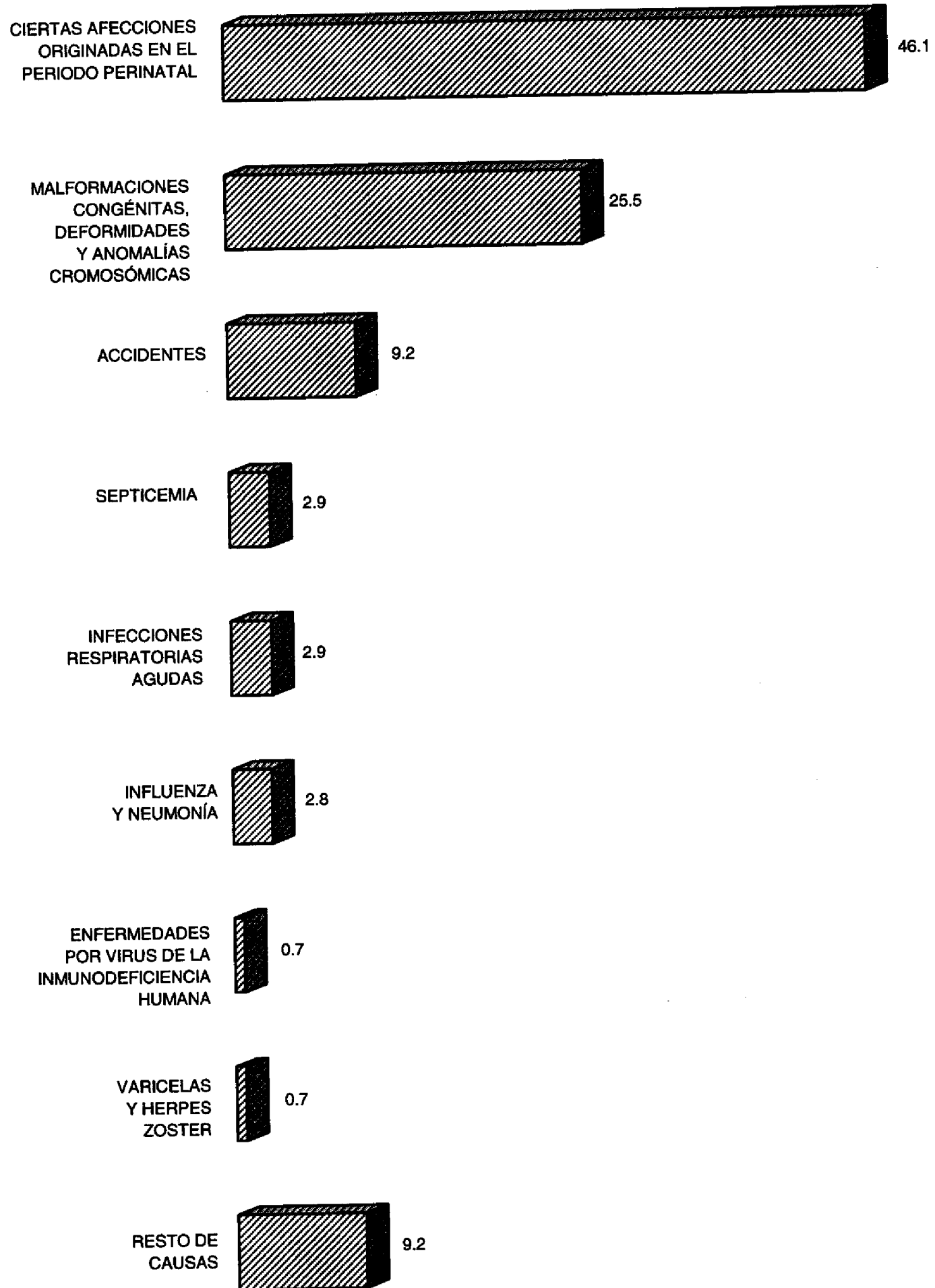

FUENTE: Cuadro 3.17

**MATRIMONIOS Y DIVORCIOS REGISTRADOS EN LA ENTIDAD
POR MUNICIPIO DE REGISTRO
2004 y 2005**

CUADRO 3.18

MUNICIPIO	MATRIMONIOS	DIVORCIOS
2004		
ESTADO	3 303	567
LOS CABOS	1 379	126
COMONDÚ	310	31
LORETO	55	31
MULEGÉ	375	57
LA PAZ	1 184	322
2005 P/		
ESTADO	3 634	577
LOS CABOS	1 692	163
COMONDÚ	339	38
LORETO	67	19
MULEGÉ	367	40
LA PAZ	1 169	317

FUENTE: INEGI. Dirección General de Estadística; Dirección Regional Noroeste. Estadísticas Vitales.

**MATRIMONIOS POR GRUPO QUINQUENAL DE EDAD
DEL CONTRAYENTE SEGÚN GRUPO QUINQUENAL
DE EDAD DE LA CONTRAYENTE
2004 y 2005**

CUADRO 3.19

GRUPO DE EDAD DEL CONTRAYENTE	GRUPO DE EDAD DE LA CONTRAYENTE										
	TOTAL	MENO- RES DE 15 AÑOS	15 A 19 AÑOS	20 A 24 AÑOS	25 A 29 AÑOS	30 A 34 AÑOS	35 A 39 AÑOS	40 A 44 AÑOS	45 A 49 AÑOS	50 Y MÁS AÑOS	NO ESPECI- FICADO
2004											
TOTAL	3 303	17	676	936	758	387	218	128	71	112	0
MENORES DE 15 AÑOS	0	0	0	0	0	0	0	0	0	0	0
15 A 19 AÑOS	242	5	190	42	3	2	0	0	0	0	0
20 A 24 AÑOS	981	8	350	462	127	28	5	1	0	0	0
25 A 29 AÑOS	829	2	107	314	322	65	19	0	0	0	0
30 A 34 AÑOS	504	0	22	82	203	141	42	11	2	1	0
35 A 39 AÑOS	277	1	3	23	62	86	69	22	9	2	0
40 A 44 AÑOS	183	1	2	9	29	40	45	37	12	8	0
45 A 49 AÑOS	88	0	2	2	5	12	18	24	17	8	0
50 Y MÁS AÑOS	199	0	0	2	7	13	20	33	31	93	0
NO ESPECIFICADO	0	0	0	0	0	0	0	0	0	0	0
2005 P/											
TOTAL	2 819	0	256	895	813	378	179	89	83	126	0
MENORES DE 15 AÑOS	14	0	6	5	2	0	1	0	0	0	0
15 A 19 AÑOS	664	0	184	328	130	15	5	2	0	0	0
20 A 24 AÑOS	905	0	52	426	316	80	23	3	3	2	0
25 A 29 AÑOS	614	0	13	109	273	140	46	21	7	5	0
30 A 34 AÑOS	285	0	1	19	74	102	50	12	17	10	0
35 A 39 AÑOS	133	0	0	6	9	26	39	24	16	13	0
40 A 44 AÑOS	91	0	0	2	5	11	13	18	20	22	0
45 A 49 AÑOS	42	0	0	0	3	4	2	4	13	16	0
50 Y MÁS AÑOS	71	0	0	0	1	0	0	5	7	58	0
NO ESPECIFICADO	0	0	0	0	0	0	0	0	0	0	0

NOTA: La información se refiere a los matrimonios registrados en la entidad.

FUENTE: INEGI. Dirección General de Estadística; Estadísticas de Nupcialidad.

INEGI. Dirección Regional Noroeste; Dirección de Estadística; Subdirección de Control y Desarrollo Estadístico.

**MATRIMONIOS POR ESCOLARIDAD DEL CONTRAYENTE
SEGÚN ESCOLARIDAD DE LA CONTRAYENTE ^{a/}
2004 y 2005**

CUADRO 3.20

ESCOLARIDAD DEL CONTRAYENTE	ESCOLARIDAD DE LA CONTRAYENTE						
	TOTAL	SIN ESCOLARIDAD	PRIMARIA	SECUNDARIA O EQUIVALENTE	PREPARATORIA O EQUIVALENTE	PROFESIONAL	NO ESPECIFICADA
2004							
TOTAL	3 303	42	463	876	973	769	180
SIN ESCOLARIDAD	45	18	18	7	1	1	0
PRIMARIA	446	18	241	124	53	7	3
SECUNDARIA O EQUIVALENTE	903	5	151	480	212	49	6
PREPARATORIA O EQUIVALENTE	863	1	42	195	496	127	2
PROFESIONAL	876	0	10	67	209	581	9
NO ESPECIFICADA	170	0	1	3	2	4	160
2005 P/							
TOTAL	2 819	49	409	830	852	628	51
SIN ESCOLARIDAD	47	22	18	5	2	0	0
PRIMARIA	407	21	203	125	41	15	2
SECUNDARIA O EQUIVALENTE	840	4	132	435	210	58	1
PREPARATORIA O EQUIVALENTE	794	2	43	203	406	137	3
PROFESIONAL	685	0	12	60	191	418	4
NO ESPECIFICADA	46	0	1	2	2	0	41

NOTA: La información se refiere a los matrimonios registrados en la entidad.

a/ Comprende estudios terminados e inconclusos, dentro de cada nivel educativo, para ambos contrayentes.

FUENTE: INEGI. Dirección General de Estadística; Estadísticas de Nupcialidad.

INEGI. Dirección Regional Noroeste; Dirección de Estadística; Subdirección de Control y Desarrollo Estadístico.

**DIVORCIOS POR TIPO SEGÚN DURACIÓN
DEL MATRIMONIO
2004 y 2005**

CUADRO 3.21

TIPO	TOTAL	MENOS DE 1 AÑO	1 AÑO	2 A 5 AÑOS	6 A 9 AÑOS	10 Y MÁS AÑOS	NO ESPE- CIFICADA
2004							
TOTAL	567	1	41	141	129	255	0
ADMINISTRATIVO a/	115	0	31	53	18	13	0
JUDICIAL b/	452	1	10	88	111	242	0
MUTUO CONSENTIMIENTO	354	0	9	83	88	174	0
ADULTERIO	3	0	0	0	2	1	0
ABANDONO DEL HOGAR SIN CAUSA JUSTIFICADA	30	0	1	0	8	21	0
SEVICIA, AMENAZAS O INJURIAS	14	1	0	2	2	9	0
INCOMPATIBILIDAD DE CARACTERES	0	0	0	0	0	0	0
SEPARACIÓN DEL HOGAR CONYUGAL	19	0	0	0	5	14	0
HÁBITOS DE JUEGO, EMBRIAGUEZ O DROGAS	3	0	0	0	0	3	0
NEGATIVA A CONTRIBUIR AL SOSTENIMIENTO DEL HOGAR	2	0	0	0	1	1	0
SEPARACIÓN POR 2 AÑOS O MÁS INDEPENDIEMENTE DEL MOTIVO	27	0	0	3	5	19	0
2005 P/							
TOTAL	577	0	36	138	118	281	4
ADMINISTRATIVO a/	101	0	22	43	17	18	1
JUDICIAL b/	476	0	14	95	101	263	3
MUTUO CONSENTIMIENTO	390	0	13	79	85	210	3
ADULTERIO	1	0	0	0	0	1	0
ABANDONO DEL HOGAR SIN CAUSA JUSTIFICADA	24	0	1	5	4	14	0
SEVICIA, AMENAZAS O INJURIAS	12	0	0	3	2	7	0
SEPARACIÓN DEL HOGAR CONYUGAL	21	0	0	5	1	15	0

(Continúa)

DIVORCIOS POR TIPO SEGÚN DURACIÓN DEL MATRIMONIO 2004 y 2005

CUADRO 3.21

TIPO	TOTAL	MENOS DE 1 AÑO	1 AÑO	2 A 5 AÑOS	6 A 9 AÑOS	10 Y MÁS AÑOS	NO ESPECIFICADA
HÁBITOS DE JUEGO, EMBRIAGUEZ O DROGAS	1	0	0	0	1	0	0
NEGATIVA A CONTRIBUIR AL SOSTENIMIENTO DEL HOGAR	3	0	0	2	1	0	0
ENAJENACIÓN MENTAL INCURABLE	1	0	0	0	0	1	0
SEPARACIÓN POR DOS AÑOS Y MÁS INDEPENDIEMENTE DEL MOTIVO	18	0	0	1	6	11	0
CAUSA INJUSTIFICADA	5	0	0	0	1	4	0

NOTA: La información se refiere a los divorcios registrados en la entidad.

a/ Es aquel que se tramita ante un oficial del registro civil y sólo puede llevarse a cabo cuando los esposos son mayores de edad, no tienen hijos y de común acuerdo han liquidado su sociedad conyugal, si bajo ese régimen se casaron.

b/ Se refiere al que se tramita ante un juez de lo familiar y puede ser voluntario o necesario. El primero procede cuando sea cual fuere la edad de los cónyuges y habiendo procreado hijos, están de acuerdo en disolver el vínculo conyugal por mutuo consentimiento, celebrando un convenio que someten a la aprobación del juez; el segundo, es solicitado por el cónyuge inocente cuando el otro ha cometido alguno de los hechos que se enuncian como causas de divorcio.

FUENTE: INEGI. Dirección General de Estadística; Estadísticas de Nupcialidad.

INEGI. Dirección Regional Noroeste; Dirección de Estadística; Subdirección de Control y Desarrollo Estadístico.

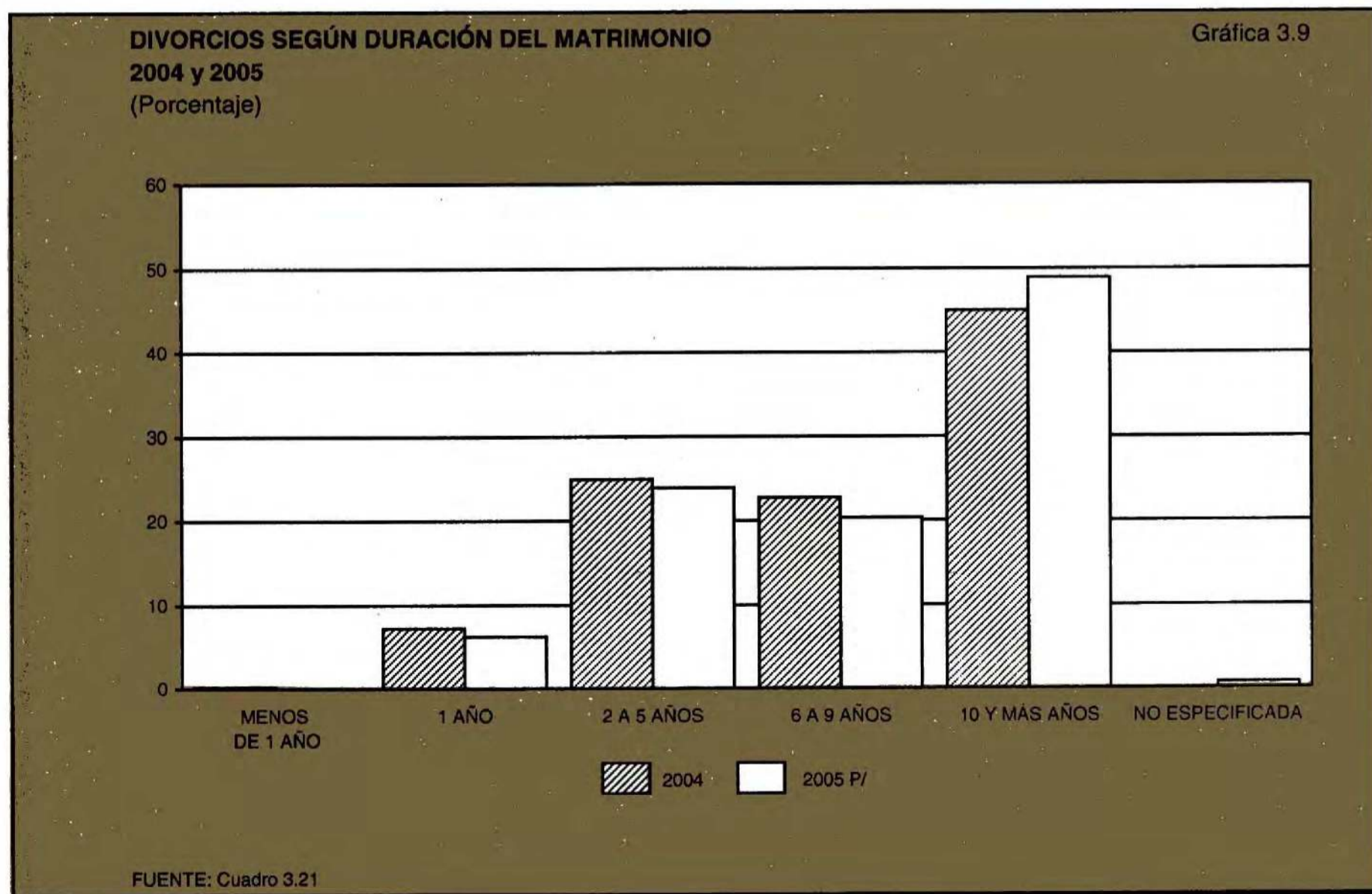

**DIVORCIOS POR GRUPO QUINQUENAL DE EDAD
DEL DIVORCIADO SEGÚN GRUPO QUINQUENAL
DE EDAD DE LA DIVORCIADA
2004 y 2005**

CUADRO 3.22

GRUPO DE EDAD DEL DIVORCIADO	GRUPO DE EDAD DE LA DIVORCIADA									
	TOTAL	15 A 19 AÑOS	20 A 24 AÑOS	25 A 29 AÑOS	30 A 34 AÑOS	35 A 39 AÑOS	40 A 44 AÑOS	45 A 49 AÑOS	50 Y MÁS AÑOS	NO ESPECI- FICADO
2004										
TOTAL	567	7	80	125	125	76	68	33	28	25
MENORES DE 15 AÑOS	0	0	0	0	0	0	0	0	0	0
15 A 19 AÑOS	3	1	1	0	0	0	0	0	0	1
20 A 24 AÑOS	38	3	23	5	5	0	1	0	0	1
25 A 29 AÑOS	150	2	39	52	52	3	1	0	0	1
30 A 34 AÑOS	111	1	13	41	41	8	3	0	0	4
35 A 39 AÑOS	66	0	3	12	12	31	3	3	0	2
40 A 44 AÑOS	62	0	0	7	7	17	24	4	1	2
45 A 49 AÑOS	50	0	0	2	2	10	15	14	4	3
50 Y MÁS AÑOS	57	0	1	1	1	4	13	11	20	6
NO ESPECIFICADO	30	0	0	5	5	3	8	1	3	5
2005 P/										
TOTAL	577	9	75	113	123	75	75	46	36	25
20 A 24 AÑOS	33	7	19	4	0	1	0	0	0	2
25 A 29 AÑOS	100	1	37	46	12	2	0	0	0	2
30 A 34 AÑOS	118	1	10	42	49	12	3	0	0	1
35 A 39 AÑOS	84	0	4	9	33	24	11	1	0	2
40 A 44 AÑOS	90	0	0	3	20	25	31	6	2	3
45 A 49 AÑOS	59	0	0	4	5	8	18	19	3	2
50 Y MÁS AÑOS	63	0	1	0	3	3	8	18	27	3
NO ESPECIFICADO	30	0	4	5	1	0	4	2	4	10

NOTA: La información se refiere a los divorcios registrados en la entidad.

FUENTE: INEGI. Dirección General de Estadística; Estadísticas de Nupcialidad.

INEGI. Dirección Regional Noroeste; Dirección de Estadística; Subdirección de Control de Desarrollo Estadístico.

**DIVORCIOS POR ESCOLARIDAD DEL DIVORCIADO
SEGÚN ESCOLARIDAD DE LA DIVORCIADA a/
2004 y 2005**

CUADRO 3.23

ESCOLARIDAD DEL DIVORCIADO	ESCOLARIDAD DE LA DIVORCIADA								
	TOTAL	SIN ESCOLARIDAD	PRIMARIA	SECUNDARIA O EQUIVALENTE	PREPARATORIA O EQUIVALENTE	PROFESIONAL	CARRERA TÉCNICA	OTRA	NO ESPECIFICADA
2004									
TOTAL	567	5	61	159	116	106	32	1	87
SIN ESCOLARIDAD	4	0	1	3	0	0	0	0	0
PRIMARIA	69	4	35	16	5	3	2	0	4
SECUNDARIA O EQUIVALENTE	161	1	16	80	35	18	4	0	7
PREPARATORIA O EQUIVALENTE	113	0	5	30	46	23	6	0	3
PROFESIONAL	95	0	0	13	14	56	7	0	5
CARRERA TÉCNICA	20	0	1	2	3	1	12	1	0
OTRA	3	0	0	0	2	1	0	0	0
NO ESPECIFICADA	102	0	3	15	11	4	1	0	68
2005 P/									
TOTAL	577	8	82	159	119	87	38	2	82
SIN ESCOLARIDAD	3	2	1	0	0	0	0	0	0
PRIMARIA	73	2	41	18	8	3	1	0	0
SECUNDARIA O EQUIVALENTE	172	2	28	85	31	12	9	1	4
PREPARATORIA O EQUIVALENTE	116	1	7	26	60	12	3	0	7
PROFESIONAL	91	0	1	11	12	52	12	0	3
CARRERA TÉCNICA	27	0	1	5	6	4	10	0	1
OTRA	3	0	0	0	1	1	0	1	0
NO ESPECIFICADA	92	1	3	14	1	3	3	0	67

NOTA: La información se refiere a los divorcios registrados en la entidad.

a/ Comprende estudios terminados e inconclusos, dentro de cada nivel educativo, para ambos divorciados.

FUENTE: INEGI. Dirección General de Estadística; Estadísticas de Nupcialidad.

INEGI. Dirección Regional Noroeste; Dirección de Estadística; Subdirección de Control y Desarrollo Estadístico.

HOGARES POR MUNICIPIO SEGÚN NÚMERO DE INTEGRANTES
Al 17 de octubre de 2005

CUADRO 3.24

MUNICIPIO	TOTAL	1 INTE-GRANTE	2 INTE-GRANTES	3 INTE-GRANTES	4 INTE-GRANTES	5 INTE-GRANTES	6 INTE-GRANTES	7 INTE-GRANTES	8 INTE-GRANTES	9 Y MÁS INTE-GRANTES
ESTADO	132 233	13 218	21 423	27 778	32 307	21 435	9 410	3 449	1 606	1 607
LOS CABOS	42 258	5 041	6 513	8 724	9 828	6 615	3 088	1 208	565	676
COMONDÚ	16 586	1 371	2 636	3 454	4 172	2 787	1 277	477	219	193
LORETO	3 064	259	470	618	783	539	239	76	51	29
MULEGÉ	13 794	1 401	2 529	2 821	3 148	2 191	1 010	369	167	158
LA PAZ	56 531	5 146	9 275	12 161	14 376	9 303	3 796	1 319	604	551

FUENTE: INEGI. *II Censo de Población y Vivienda 2005.*

HOGARES Y POBLACIÓN POR TIPO DE HOGAR SEGÚN SEXO DEL JEFE(A) DE HOGAR
Al 17 de octubre de 2005

CUADRO 3.25

TIPO DE HOGAR	HOGARES			POBLACIÓN		
	TOTAL	JEFE HOMBRE	JEFE MUJER	TOTAL	JEFE HOMBRE	JEFE MUJER
TOTAL	132 233	105 309	26 924	485 584	398 391	87 193
HOGARES FAMILIARES	116 473	94 378	22 095	465 247	384 067	81 180
NUCLEARES	86 995	73 605	13 390	317 297	275 930	41 367
AMPLIADOS	26 609	18 621	7 988	133 064	96 784	36 280
COMPUESTOS	1 825	1 286	539	9 481	6 850	2 631
NO ESPECIFICADO	1 044	866	178	5 405	4 503	902
HOGARES NO FAMILIARES	15 112	10 488	4 624	18 257	12 884	5 373
UNIPERSONALES	13 218	9 109	4 109	13 218	9 109	4 109
CORRESIDENTES	1 894	1 379	515	5 039	3 775	1 264
NO ESPECIFICADO	648	443	205	2 080	1 440	640

NOTA: Para clasificar a los hogares no se considera la presencia de los empleados domésticos, de los huéspedes o de sus familiares.
 FUENTE: INEGI. *II Censo de Población y Vivienda 2005.*

**POBLACIÓN EN HOGARES POR MUNICIPIO Y SEXO
SEGÚN TIPO DE HOGAR
Al 17 de octubre de 2005**

CUADRO 3.26

MUNICIPIO SEXO	TOTAL	HOGARES FAMILIARES				HOGARES NO FAMILIARES		NO ESPECIFICADO
		NUCLEARES	AMPLIADOS	COMPUESTOS	NO ESPECIFICADO	UNIPERSONALES	CORRESPONDIENTES	
ESTADO	465 247	317 297	133 064	9 481	5 405	13 218	5 039	2 080
HOMBRES	232 955	160 269	64 769	5 151	2 766	9 109	3 676	1 207
MUJERES	232 292	157 028	68 295	4 330	2 639	4 109	1 363	873
LOS CABOS	146 156	97 567	42 011	4 533	2 045	5 041	2 380	1 504
HOMBRES	74 547	49 476	21 414	2 575	1 082	3 901	1 807	833
MUJERES	71 609	48 091	20 597	1 958	963	1 140	573	671
COMONDÚ	60 702	42 570	16 865	725	542	1 371	220	25
HOMBRES	30 286	21 620	8 008	394	264	828	165	16
MUJERES	30 416	20 950	8 857	331	278	543	55	9
LORETO	11 214	7 435	3 447	203	129	259	65	15
HOMBRES	5 617	3 792	1 650	105	70	181	47	9
MUJERES	5 597	3 643	1 797	98	59	78	18	6
MULEGÉ	47 583	33 122	12 951	843	667	1 401	812	245
HOMBRES	24 014	16 817	6 370	476	351	997	697	202
MUJERES	23 569	16 305	6 581	367	316	404	115	43
LA PAZ	199 592	136 603	57 790	3 177	2 022	5 146	1 562	291
HOMBRES	98 491	68 564	27 327	1 601	999	3 202	960	147
MUJERES	101 101	68 039	30 463	1 576	1 023	1 944	602	144

NOTA: Para clasificar a los hogares no se considera la presencia de los empleados domésticos, de los huéspedes o de sus familiares.
FUENTE: INEGI. *II Censo de Población y Vivienda 2005*.

**POBLACIÓN DE 5 Y MÁS AÑOS POR LUGAR
DE RESIDENCIA EN OCTUBRE DE 2000
SEGÚN SEXO
Al 17 de octubre de 2005**

CUADRO 3.27

LUGAR DE RESIDENCIA	TOTAL	HOMBRES	MUJERES
TOTAL	438 867	224 068	214 799
EN LA ENTIDAD	391 387	198 179	193 208
EN OTRA ENTIDAD	41 359	22 572	18 787
AGUASCALIENTES	108	55	53
BAJA CALIFORNIA	2 807	1 556	1 251
CAMPECHE	135	81	54
COAHUILA DE ZARAGOZA	295	153	142
COLIMA	199	103	96
CHIAPAS	1 523	930	593
CHIHUAHUA	363	220	143
DISTRITO FEDERAL	2 484	1 280	1 204
DURANGO	704	361	343
GUANAJUATO	458	249	209
GUERRERO	6 185	3 286	2 899
HIDALGO	137	72	65
JALISCO	2 437	1 276	1 161
MÉXICO	2 383	1 282	1 101
MICHOACÁN DE OCAMPO	718	365	353
MORELOS	315	154	161
NAYARIT	687	342	345
NUEVO LEÓN	288	158	130
OAXACA	2 294	1 309	985
PUEBLA	1 216	683	533
QUERÉTARO ARTEAGA	166	82	84
QUINTANA ROO	464	263	201
SAN LUIS POTOSÍ	128	66	62
SINALOA	8 853	4 680	4 173
SONORA	1 792	959	833
TABASCO	246	158	88

(Continúa)

POBLACIÓN DE 5 Y MÁS AÑOS POR LUGAR DE RESIDENCIA EN OCTUBRE DE 2000 SEGÚN SEXO
Al 17 de octubre de 2005

CUADRO 3.27

LUGAR DE RESIDENCIA	TOTAL	HOMBRES	MUJERES
TAMAULIPAS	263	168	95
TLAXCALA	162	88	74
VERACRUZ DE IGNACIO DE LA LLAVE	3 312	2 076	1 236
YUCATÁN	77	41	36
ZACATECAS	114	49	65
ENTIDAD INSUFICIENTEMENTE ESPECIFICADA	46	27	19
EN ESTADOS UNIDOS DE AMÉRICA	1 301	800	501
EN OTRO PAÍS	410	210	200
NO ESPECIFICADO	4 410	2 307	2 103

FUENTE: INEGI. *II Censo de Población y Vivienda 2005.*

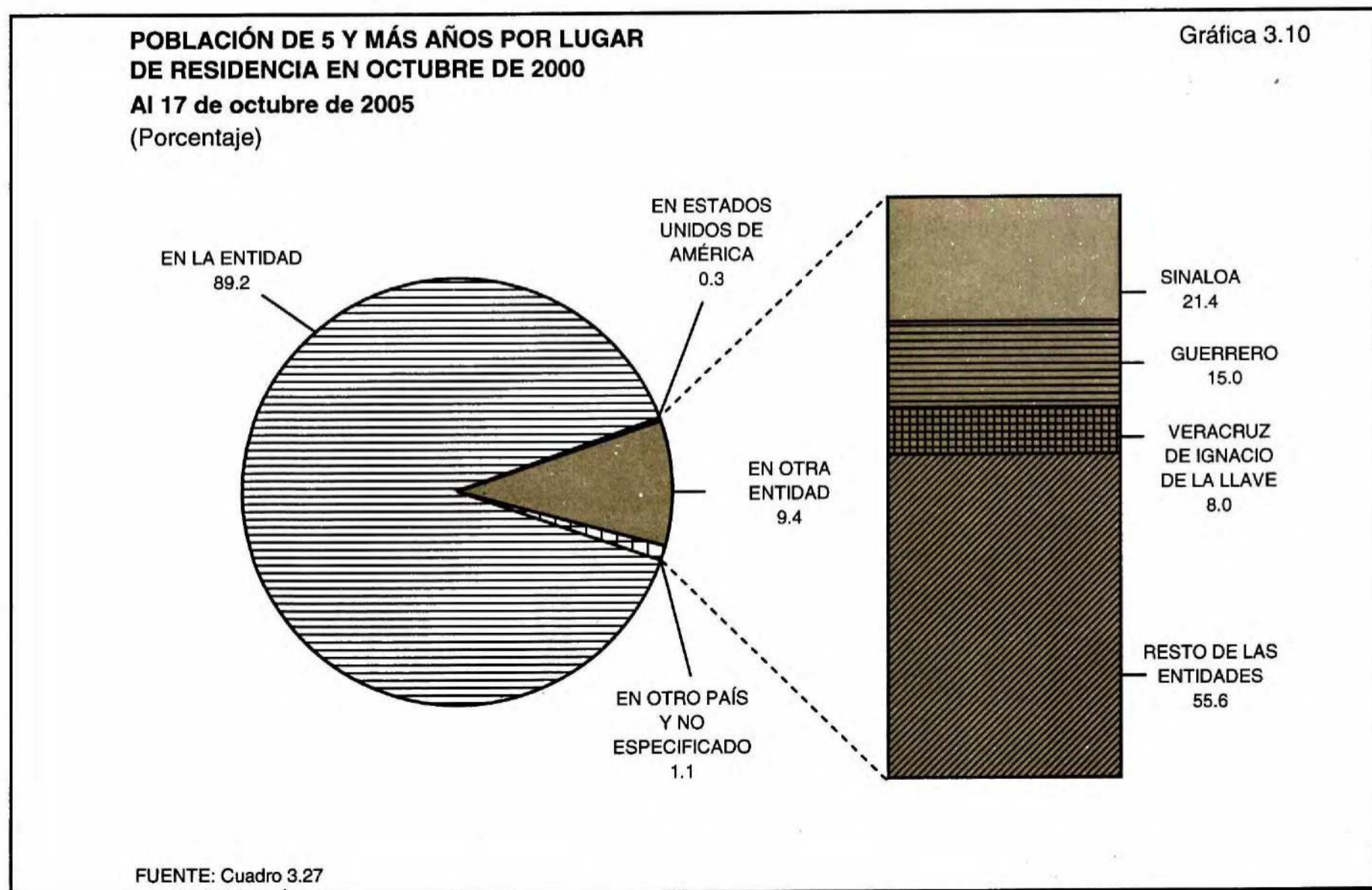

**POBLACIÓN DE 5 Y MÁS AÑOS POR MUNICIPIO DE RESIDENCIA
ACTUAL Y SEXO SEGÚN LUGAR DE RESIDENCIA
EN OCTUBRE DE 2000
Al 17 de octubre de 2005**

CUADRO 3.28

MUNICIPIO DE RESIDENCIA SEXO	TOTAL	EN LA ENTIDAD	EN OTRA ENTIDAD	EN ESTADOS UNIDOS DE AMÉRICA	EN OTRO PAÍS	NO ESPE- CIFICADO
ESTADO	438 867	391 387	41 359	1 301	410	4 410
HOMBRES	224 068	198 179	22 572	800	210	2 307
MUJERES	214 799	193 208	18 787	501	200	2 103
LOS CABOS	135 769	108 695	23 708	599	243	2 524
HOMBRES	71 241	56 610	12 746	372	120	1 393
MUJERES	64 528	52 085	10 962	227	123	1 131
COMONDÚ	56 720	55 060	1 390	125	18	127
HOMBRES	28 507	27 593	750	89	11	64
MUJERES	28 213	27 467	640	36	7	63
LORETO	10 624	10 226	307	25	2	64
HOMBRES	5 424	5 202	175	12	1	34
MUJERES	5 200	5 024	132	13	1	30
MULEGÉ	45 928	39 463	5 895	111	11	448
HOMBRES	24 168	20 230	3 625	71	9	233
MUJERES	21 760	19 233	2 270	40	2	215
LA PAZ	189 826	177 943	10 059	441	136	1 247
HOMBRES	94 728	88 544	5 276	256	69	583
MUJERES	95 098	89 399	4 783	185	67	664

FUENTE: INEGI. *II Conteo de Población y Vivienda 2005.*

**PERSONAS QUE ENTRARON AL PAÍS Y QUE SALIERON
DE ÉL POR CALIDAD MIGRATORIA
2005**

CUADRO 3.29

CALIDAD MIGRATORIA	PERSONAS QUE ENTRARON AL PAÍS	PERSONAS QUE SALIERON DEL PAÍS
TOTAL	2 173 011	2 119 349
NO INMIGRANTES a/	2 130 306	2 078 860
TURISTAS	1 062 499	1 047 120
TRANSMIGRANTES b/	534	100
VISITANTES	8 242	8 132
MINISTROS DE CULTO O ASOCIADOS RELIGIOSOS	1	1
VISITANTES DE NEGOCIOS c/	3 142	2 133
VISITANTES Y CONSEJEROS d/	238	238
ESTUDIANTES	1	9
VISITANTES DISTINGUIDOS	2	0
VISITANTES LOCALES MARÍTIMOS	1 054 433	1 020 415
VISITANTES PROVISIONALES	1 167	667
DIPLOMÁTICOS EXTRANJEROS	47	45
INMIGRANTES e/	2 271	2 236
RENTISTAS f/	749	636
INVERSIONISTAS	8	1
PROFESIONALES	8	7
CARGOS DE CONFIANZA	1 407	1 519
CIENTÍFICOS	2	1
TÉCNICOS	16	9
FAMILIARES	62	45
ARTISTAS Y DEPORTISTAS	19	18

(Continúa)

**PERSONAS QUE ENTRARON AL PAÍS Y QUE SALIERON
DE ÉL POR CALIDAD MIGRATORIA
2005**

CUADRO 3.29

CALIDAD MIGRATORIA	PERSONAS QUE ENTRARON AL PAÍS	PERSONAS QUE SALIERON DEL PAÍS
INMIGRADOS g/	239	180
NACIONALES	40 195	38 073

NOTA: La información se refiere al registro de entradas y salidas del país de los extranjeros y mexicanos, en los puntos de control y registro migratorio ubicados en el Estado.

La diferencia entre entradas y salidas se debe a las siguientes razones: los extranjeros tienen distinta temporalidad de estancia en el país y se pueden promover prórrogas que modifiquen la fecha de salida; a partir del 24 de junio de 1992 con base en la circular 16-M/92, las líneas aéreas tienen la facultad de recolectar los formatos migratorios y entregarlos al Instituto Nacional de Migración, función que ha sido parcialmente cubierta; aunque en una proporción menor, también se debe a que algunos extranjeros entran legalmente al país y, agotado el periodo permitido, permanecen en él de manera irregular y; en otros casos, los registros de salida vía terrestre no son documentados.

Las clasificaciones utilizadas para describir la calidad migratoria tienen fundamento en lo establecido a través de la Ley General de Población, vigente.

- a/ Se refiere a los extranjeros que con permiso de la Secretaría de Gobernación se internan en el país temporalmente.
- b/ Son los que se encuentran en tránsito hacia otro país, pudiendo permanecer en territorio nacional hasta por treinta días.
- c/ Se refiere al ingreso temporal de personas de negocios, de conformidad con el Tratado de Libre Comercio para América del Norte.
- d/ Se refiere al ingreso temporal de extranjeros que contribuyen a la realización de: actividades industriales, comerciales, financieras, al desarrollo tecnológico y otras de carácter económico que benefician al país. Se otorga a extranjeros que pretenden ingresar al país para asistir a asambleas o sesiones del Consejo de Administración de Empresas.
- e/ Son los extranjeros que se internan legalmente al país con el propósito de radicarse en él, en tanto adquieran la calidad de inmigrado.
- f/ Se refiere a extranjeros inmigrantes que viven de sus recursos traídos del extranjero; de los intereses que les produzca la inversión de su capital en certificados, títulos y bonos gubernamentales o de las instituciones nacionales de crédito u otras que determine la Secretaría de Gobernación o de cualquier ingreso permanente que proceda del exterior.
- g/ Son los extranjeros que adquieren derechos de residencia definitiva en el país.

FUENTE: Instituto Nacional de Migración. Coordinación de Planeación e Investigación.

4. Vivienda y urbanización

4.1	Localidades y población total por tamaño de la localidad Al 17 de octubre de 2005	89
4.2	Localidades por municipio según tamaño de la localidad Al 17 de octubre de 2005	90
4.3	Viviendas particulares y sus ocupantes por municipio Al 17 de octubre de 2005	91
4.4	Viviendas particulares y sus ocupantes por clase de vivienda Al 17 de octubre de 2005	91
4.5	Viviendas particulares por municipio según clase de vivienda Al 17 de octubre de 2005	92
4.6	Viviendas particulares por número de ocupantes según número de cuartos Al 17 de octubre de 2005	93
4.7	Viviendas particulares por municipio según número de ocupantes Al 17 de octubre de 2005	94
4.8	Viviendas particulares por municipio según material predominante en pisos Al 17 de octubre de 2005	95
4.9	Viviendas particulares que disponen de energía eléctrica, de agua de la red pública en la vivienda y de drenaje por municipio Al 17 de octubre de 2005	95
4.10	Viviendas particulares que disponen de servicio sanitario y sus ocupantes por municipio según conexión de agua Al 17 de octubre de 2005	96
4.11	Viviendas particulares que disponen de bienes en la vivienda por municipio Al 17 de octubre de 2005	97

4.12	Créditos para vivienda del sector público por municipio e institución según programa 2005	98
4.13	Inversión ejercida en programas de vivienda del sector público por municipio e institución según programa 2005 (Miles de pesos)	100
4.14	Capacidad total y útil de almacenamiento, y volumen utilizado anual de las presas por municipio y presa 2005 (Millones de metros cúbicos)	102
4.15	Fuentes de abastecimiento de agua por municipio según tipo de fuente 2005	103
4.16	Capacidad instalada y volumen suministrado anual de agua potable, de la planta potabilizadora en operación del municipio de La Paz 2005	104
4.17	Sistemas, tomas domiciliarias instaladas y localidades con red de distribución de agua entubada por municipio Al 31 de diciembre de 2005	104
4.18	Sistemas y localidades con el servicio de drenaje y alcantarillado por municipio Al 31 de diciembre de 2005	105
4.19	Tomas instaladas y localidades con el servicio de energía eléctrica por municipio Al 31 de diciembre de 2005	105
4.20	Inversión pública y privada autorizada y ejercida en infraestructura urbana por fuente de financiamiento y programa 2005 (Miles de pesos)	106

4. VIVIENDA Y URBANIZACIÓN

LOCALIDADES Y POBLACIÓN TOTAL POR TAMAÑO DE LA LOCALIDAD Al 17 de octubre de 2005

CUADRO 4.1

TAMAÑO DE LA LOCALIDAD	LOCALIDADES	POBLACIÓN TOTAL a/		
		TOTAL	HOMBRES	MUJERES
TOTAL	2 467	512 170	261 288	250 882
1 A 2 499 HABITANTES	2 450	78 053	41 534	36 519
2 500 A 4 999 HABITANTES	6	23 553	12 083	11 470
5 000 A 9 999 HABITANTES	4	29 604	15 035	14 569
10 000 A 14 999 HABITANTES	2	22 177	11 188	10 989
20 000 A 49 999 HABITANTES	3	112 796	57 809	54 987
50 000 A 99 999 HABITANTES	1	56 811	29 729	27 082
100 000 A 499 999 HABITANTES	1	189 176	93 910	95 266

NOTA: El Censo fue un levantamiento de derecho o *jure*, lo que significa contar a la población en su lugar de residencia habitual. El periodo de levantamiento de la información fue del 4 al 29 de octubre, aunque para referir la información a un momento único se fijó una fecha de levantamiento: las cero horas del 17 de octubre de 2005.

a/ Incluye una estimación de 22 357 habitantes que corresponden a 5 986 viviendas sin información de ocupantes.

FUENTE: INEGI. *II Censo de Población y Vivienda 2005*.

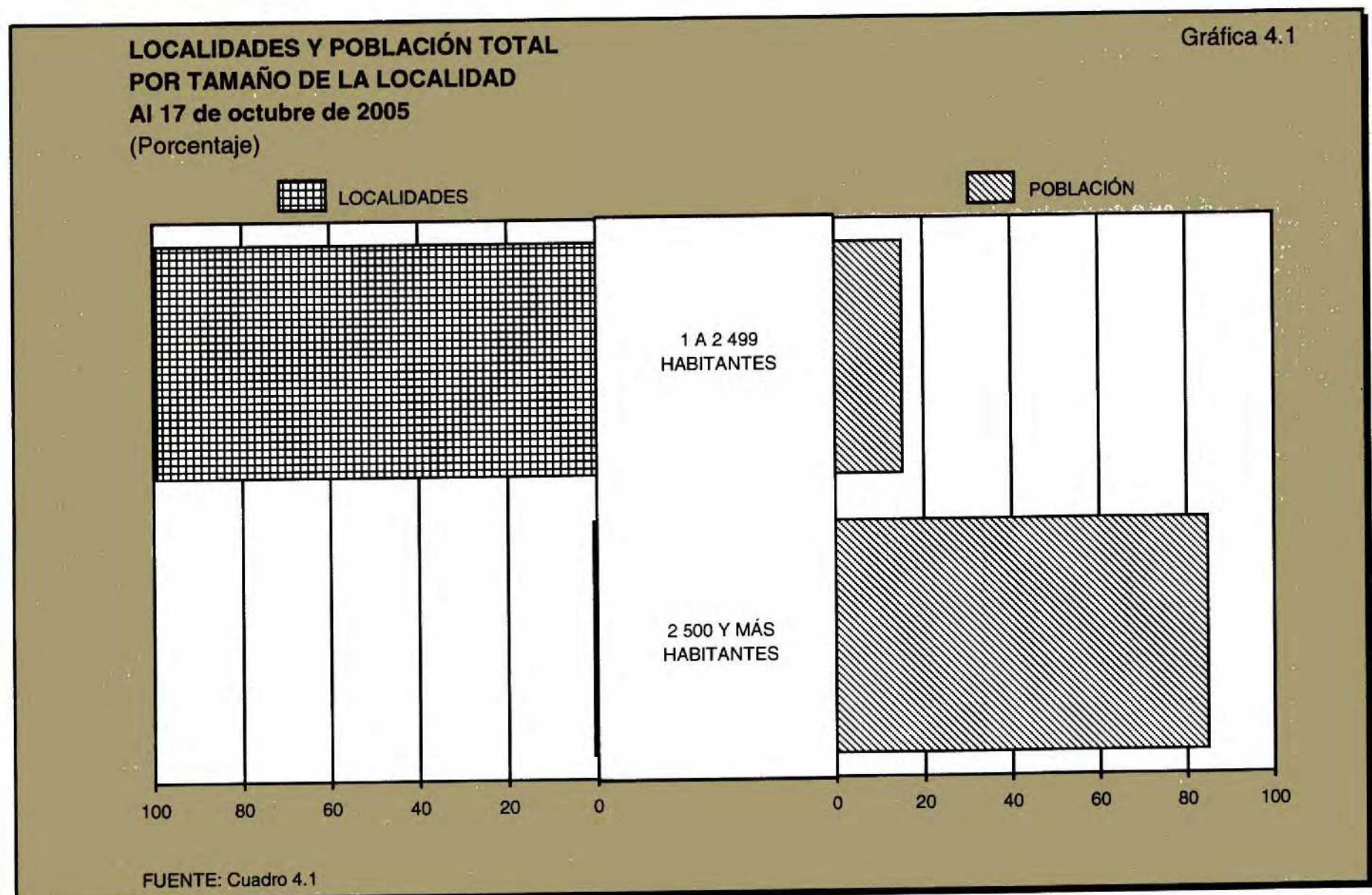

**LOCALIDADES POR MUNICIPIO SEGÚN TAMAÑO
DE LA LOCALIDAD**
Al 17 de octubre de 2005

CUADRO 4.2
(1ª Parte)

MUNICIPIO	TOTAL	1 A 49 HABI- TANTES	50 A 99 HABI- TANTES	100 A 499 HABI- TANTES	500 A 999 HABI- TANTES	1 000 A 1 999 HABI- TANTES	2 000 A 2 499 HABI- TANTES	2 500 A 4 999 HABI- TANTES	5 000 A 9 999 HABI- TANTES
ESTADO	2 467	2 275	52	89	16	15	3	6	4
LOS CABOS	358	313	14	16	5	3	1	2	1
COMONDÚ	604	571	3	21	3	2	1	1	1
LORETO	128	121	2	4	0	0	0	0	0
MULEGÉ	473	423	10	26	4	5	1	1	2
LA PAZ	904	847	23	22	4	5	0	2	0

**LOCALIDADES POR MUNICIPIO SEGÚN TAMAÑO
DE LA LOCALIDAD**
Al 17 de octubre de 2005

CUADRO 4.2
(2ª Parte y última)

MUNICIPIO	10 000 A 14 999 HABI- TANTES	20 000 A 49 999 HABI- TANTES	50 000 A 99 999 HABI- TANTES	100 000 A 499 999 HABI- TANTES
ESTADO	2	3	1	1
LOS CABOS	0	2	1	0
COMONDÚ	0	1	0	0
LORETO	1	0	0	0
MULEGÉ	1	0	0	0
LA PAZ	0	0	0	1

FUENTE: INEGI. *II Censo de Población y Vivienda 2005.*

**VIVIENDAS PARTICULARES Y SUS OCUPANTES
POR MUNICIPIO
Al 17 de octubre de 2005**

CUADRO 4.3

MUNICIPIO	VIVIENDAS PARTICULARES a/	OCUPANTES b/
ESTADO	135 912	507 941
LOS CABOS	43 473	163 710
COMONDÚ	16 655	63 126
LORETO	3 075	11 659
MULEGÉ	14 096	51 600
LA PAZ	58 613	217 846

a/ Incluye 5 986 viviendas sin información de ocupantes.

b/ Incluye una estimación de 22 357 habitantes correspondientes a las viviendas particulares sin información de ocupantes.

FUENTE: INEGI. *II Conteo de Población y Vivienda 2005.*

**VIVIENDAS PARTICULARES Y SUS OCUPANTES
POR CLASE DE VIVIENDA
Al 17 de octubre de 2005**

CUADRO 4.4

CLASE DE VIVIENDA	VIVIENDAS PARTICULARES	OCUPANTES		
		TOTAL	HOMBRES	MUJERES
TOTAL	135 912	507 941	258 126	249 815
CASA INDEPENDIENTE	113 437	432 936	218 989	213 947
DEPARTAMENTO EN EDIFICIO	7 950	25 748	12 958	12 790
VIVIENDA O CUARTO EN VECINDAD	6 017	18 437	10 608	7 829
VIVIENDA O CUARTO EN LA AZOTEA	73	246	131	115
LOCAL NO CONSTRUIDO PARA HABITACIÓN	267	911	479	432
VIVIENDA MÓVIL	362	953	559	394
REFUGIO	13	34 a/	22	12
NO ESPECIFICADA	7 793 b/	28 676 c/	14 380	14 296

a/ Excluye a la población sin vivienda

b/ Incluye 5 986 viviendas sin información de ocupantes.

c/ Incluye una estimación de 22 357 habitantes correspondientes a las viviendas particulares sin información de ocupantes.

FUENTE: INEGI. *II Conteo de Población y Vivienda 2005.*

**VIVIENDAS PARTICULARES Y SUS OCUPANTES
POR PRINCIPALES CLASES DE VIVIENDA
Al 17 de octubre de 2005
(Porcentaje)**

Gráfica 4.2

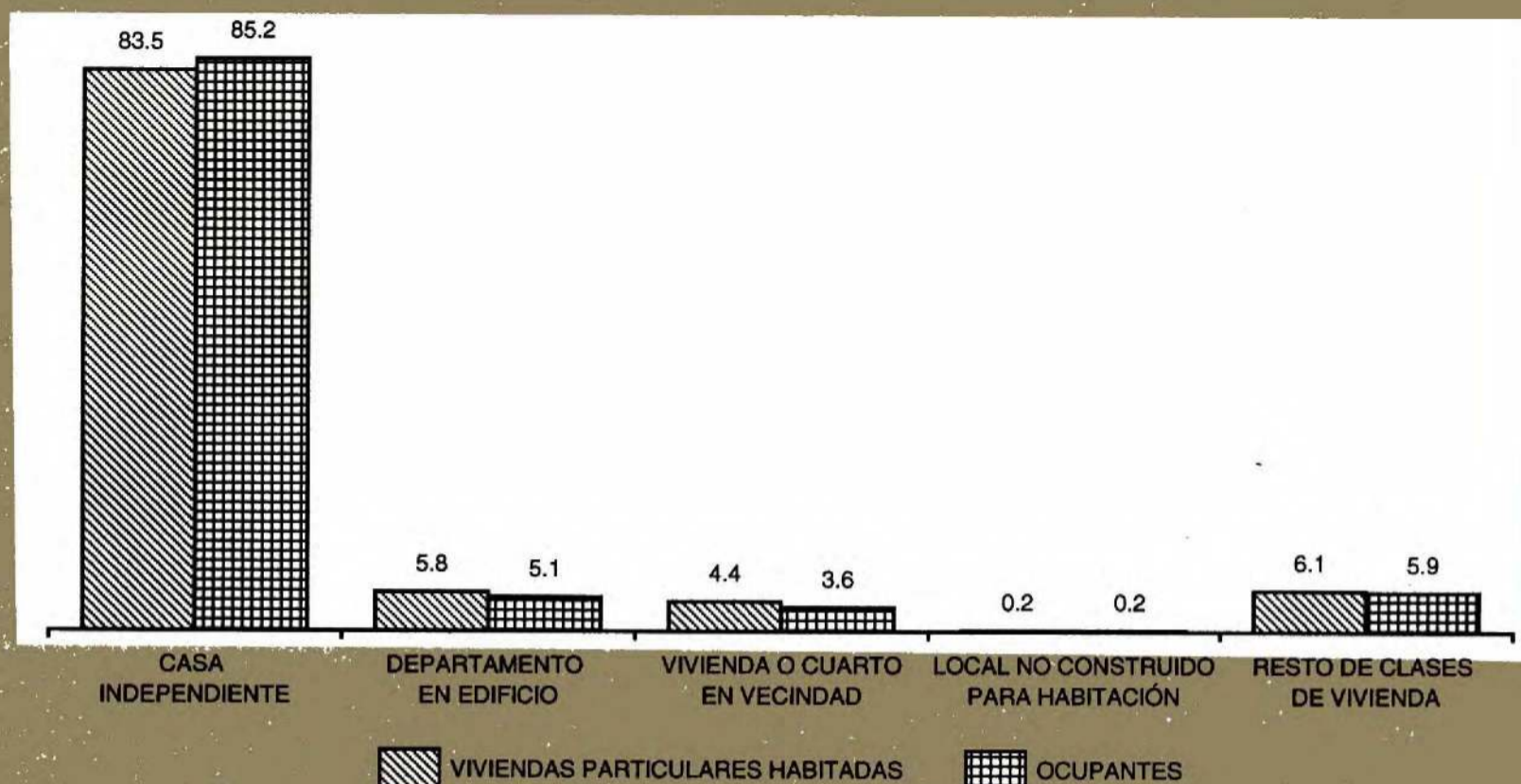

FUENTE: Cuadro 4.4

**VIVIENDAS PARTICULARES POR MUNICIPIO
SEGÚN CLASE DE VIVIENDA
Al 17 de octubre de 2005**

CUADRO 4.5

MUNICIPIO	TOTAL	CASA INDEPENDIENTE	DEPARTAMENTO EN EDIFICIO	VIVIENDA O CUARTO EN VECINDAD	VIVIENDA O CUARTO EN LA AZOTEA	LOCAL NO CONSTRUIDO PARA HABITACIÓN	VIVIENDA MÓVIL	REFUGIO	NO ESPECIFICADA a/
ESTADO	135 912	113 437	7 950	6 017	73	267	362	13	7 793
LOS CABOS	43 473	34 512	2 960	2 576	48	114	195	7	3 061
COMONDÚ	16 655	15 882	116	235	2	42	13	0	365
LORETO	3 075	2 946	3	44	0	0	16	0	66
MULEGÉ	14 096	10 765	472	2 081	4	45	69	1	659
LA PAZ	58 613	49 332	4 399	1 081	19	66	69	5	3 642

a/ Incluye 5 986 viviendas sin información de ocupantes.

FUENTE: INEGI. II Censo de Población y Vivienda 2005.

**VIVIENDAS PARTICULARES POR NÚMERO
DE OCUPANTES SEGÚN NÚMERO DE CUARTOS
Al 17 de octubre de 2005**

**CUADRO 4.6
(1ª Parte)**

NÚMERO DE OCUPANTES	TOTAL	1 CUARTO	2 CUARTOS	3 CUARTOS	4 CUARTOS	5 CUARTOS
TOTAL	129 284	16 419	22 315	30 865	30 284	16 827
1 OCUPANTE	12 162	3 757	2 768	2 298	1 837	818
2 OCUPANTES	20 692	3 265	4 080	4 891	4 462	2 318
3 OCUPANTES	26 721	3 504	4 908	6 839	6 093	3 131
4 OCUPANTES	31 523	2 968	5 286	7 766	8 188	4 313
5 OCUPANTES	21 167	1 674	3 072	5 182	5 411	3 426
6 OCUPANTES	9 492	732	1 256	2 261	2 404	1 530
7 OCUPANTES	3 707	264	524	818	944	609
8 OCUPANTES	1 826	138	221	400	439	329
9 Y MÁS OCUPANTES	1 994	117	200	410	506	353

**VIVIENDAS PARTICULARES POR NÚMERO DE OCUPANTES
SEGÚN NÚMERO DE CUARTOS
Al 17 de octubre de 2005**

**CUADRO 4.6
(2ª Parte y última)**

NÚMERO DE OCUPANTES	6 CUARTOS	7 CUARTOS	8 CUARTOS	9 Y MÁS CUARTOS	NO ESPECIFICADO
TOTAL	7 053	2 611	1 001	711	1 198
1 OCUPANTE	280	107	37	43	217
2 OCUPANTES	886	319	127	101	243
3 OCUPANTES	1 244	492	166	100	244
4 OCUPANTES	1 748	620	235	162	237
5 OCUPANTES	1 435	505	204	140	118
6 OCUPANTES	772	289	114	72	62
7 OCUPANTES	304	140	37	33	34
8 OCUPANTES	165	64	33	18	19
9 Y MÁS OCUPANTES	219	75	48	42	24

NOTA: Comprende a las viviendas particulares para las que se captaron las características de la vivienda, clasificadas como casa independiente, departamento en edificio, vivienda o cuarto en vecindad y vivienda o cuarto en azotea y las que no especificaron clase de vivienda. Se excluyen además 5 986 viviendas sin información de ocupantes.

FUENTE: INEGI. *II Censo de Población y Vivienda 2005*.

**VIVIENDAS PARTICULARES POR MUNICIPIO
SEGÚN NÚMERO DE OCUPANTES
Al 17 de octubre de 2005**

CUADRO 4.7
(1ª Parte)

MUNICIPIO	TOTAL	1 OCUPANTE	2 OCUPANTES	3 OCUPANTES	4 OCUPANTES
ESTADO	129 284	12 162	20 692	26 721	31 523
LOS CABOS	40 866	4 438	6 254	8 240	9 525
COMONDÚ	16 387	1 329	2 575	3 377	4 102
LORETO	3 031	254	452	606	778
MULEGÉ	13 555	1 342	2 457	2 740	3 087
LA PAZ	55 445	4 799	8 954	11 758	14 031

**VIVIENDAS PARTICULARES POR MUNICIPIO
SEGÚN NÚMERO DE OCUPANTES
Al 17 de octubre de 2005**

CUADRO 4.7
(2ª Parte y última)

MUNICIPIO	5 OCUPANTES	6 OCUPANTES	7 OCUPANTES	8 OCUPANTES	9 Y MÁS OCUPANTES
ESTADO	21 167	9 492	3 707	1 826	1 994
LOS CABOS	6 490	3 094	1 306	663	856
COMONDÚ	2 761	1 285	510	230	218
LORETO	540	239	77	53	32
MULEGÉ	2 173	1 015	388	179	174
LA PAZ	9 203	3 859	1 426	701	714

NOTA: Comprende a las viviendas particulares para las que se captaron las características de la vivienda, clasificadas como casa independiente, departamento en edificio, vivienda o cuarto en vecindad y vivienda o cuarto en azotea y las que no especificaron clase de vivienda. Se excluyen además 5 986 viviendas sin información de ocupantes.

FUENTE: INEGI. *II Conteo de Población y Vivienda 2005*.

**VIVIENDAS PARTICULARES POR MUNICIPIO
SEGÚN MATERIAL PREDOMINANTE EN PISOS
Al 17 de octubre de 2005**

CUADRO 4.8

MUNICIPIO	TOTAL	TIERRA	CEMENTO O FIRME	MADERA, MOSAICO U OTRO MATERIAL	NO ESPE- CIFICADO
ESTADO	129 284	10 090	77 610	39 954	1 630
LOS CABOS	40 866	4 022	23 008	12 901	935
COMONDÚ	16 387	1 838	11 756	2 738	55
LORETO	3 031	470	1 897	648	16
MULEGÉ	13 555	1 334	10 314	1 775	132
LA PAZ	55 445	2 426	30 635	21 892	492

NOTA: Comprende a las viviendas particulares para las que se captaron las características de la vivienda, clasificadas como casa independiente, departamento en edificio, vivienda o cuarto en vecindad y vivienda o cuarto en azotea y las que no especificaron clase de vivienda. Se excluyen además 5 986 viviendas sin información de ocupantes.

FUENTE: INEGI. *II Conteo de Población y Vivienda 2005*.

**VIVIENDAS PARTICULARES QUE DISPONEN DE ENERGÍA
ELÉCTRICA, DE AGUA DE LA RED PÚBLICA EN LA VIVIENDA
Y DE DRENAJE POR MUNICIPIO
Al 17 de octubre de 2005**

CUADRO 4.9

MUNICIPIO	VIVIENDAS PARTICULARES	VIVIENDAS PARTICULARES QUE DISPONEN DE ENERGÍA ELÉCTRICA a/	VIVIENDAS PARTICULARES QUE DISPONEN DE AGUA DE LA RED PÚBLICA EN LA VIVIENDA b/	VIVIENDAS PARTICULARES QUE DISPONEN DE DRENAJE c/
ESTADO	129 284	123 466	94 009	115 786
LOS CABOS	40 866	38 949	26 377	38 234
COMONDÚ	16 387	15 619	10 585	13 002
LORETO	3 031	2 700	2 272	2 609
MULEGÉ	13 555	12 889	7 847	10 061
LA PAZ	55 445	53 309	46 928	51 880

NOTA: La información excluye viviendas móviles, refugios y locales no construidos para habitación. Se excluyen además 5 986 viviendas sin información de ocupantes.

a/ Excluye a las viviendas que no especificaron si disponen del servicio.

b/ Comprende viviendas que disponen de agua de la red del servicio público dentro de la vivienda y fuera de ella pero dentro del terreno; la red del servicio público corresponde al concepto "agua entubada" que se estableció en el Censo 2000; asimismo, excluye a las viviendas que no especificaron si disponen del servicio.

c/ Comprende: viviendas que disponen de drenaje conectado a la red pública, a fosa séptica, con desagüe a barranca o grieta, con desagüe a río, lago o mar; asimismo, excluye a las viviendas que no especificaron si disponen del servicio.

FUENTE: INEGI. *II Conteo de Población y Vivienda 2005*.

VIVIENDAS PARTICULARES QUE DISPONEN DE ENERGÍA ELÉCTRICA, DE AGUA DE LA RED PÚBLICA EN LA VIVIENDA Y DE DRENAJE
Al 17 de octubre de 2005
 (Porcentaje)

Gráfica 4.3

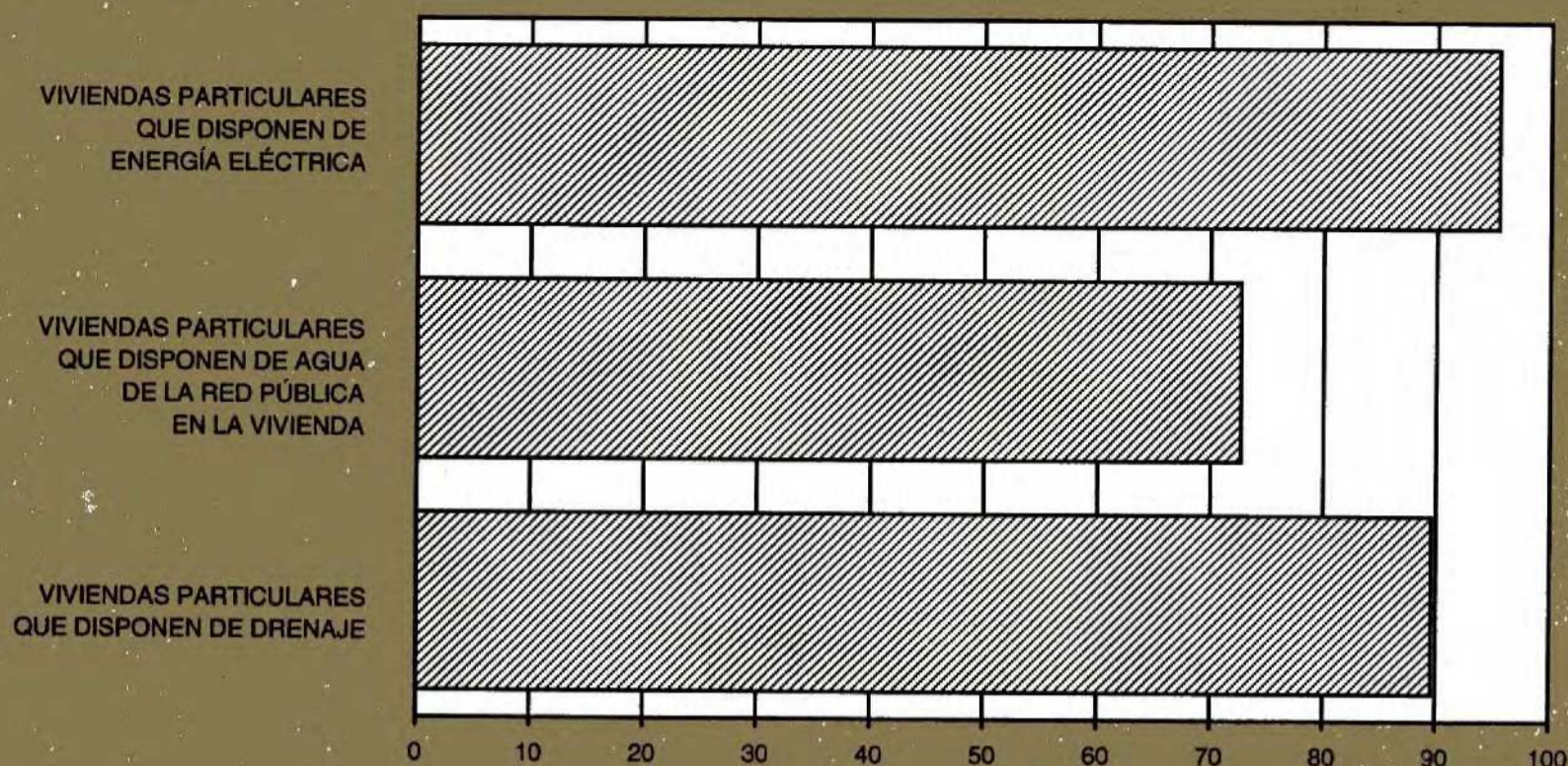

NOTA: La información excluye a las viviendas en donde sus ocupantes no especificaron si disponen de los servicios.
 FUENTE: Cuadro 4.9

VIVIENDAS PARTICULARES QUE DISPONEN DE SERVICIO SANITARIO Y SUS OCUPANTES POR MUNICIPIO SEGÚN CONEXIÓN DE AGUA
Al 17 de octubre de 2005

CUADRO 4.10

MUNICIPIO	VIVIENDAS PARTICULARES QUE DISPONEN DE SERVICIO DE SERVICIO SANITARIO a/					OCUPANTES EN VIVIENDAS PARTICULARES QUE DISPONEN DE SERVICIO SANITARIO b/				
	TOTAL	CON CONEXIÓN DE AGUA		SIN CONEXIÓN DE AGUA	NO ESPECIFICADO	TOTAL	CON CONEXIÓN DE AGUA		SIN CONEXIÓN DE AGUA	NO ESPECIFICADO
		AUTOMÁTICO	MANUAL				AUTOMÁTICO	MANUAL		
ESTADO	122 313	94 506	14 385	12 446	976	460 035	349 079	58 361	48 722	3 873
LOS CABOS	38 618	27 353	8 971	1 696	598	146 912	101 464	36 556	6 445	2 447
COMONDÚ	15 775	10 822	648	4 269	36	59 945	40 531	2 547	16 729	138
LORETO	2 921	2 244	169	504	4	11 171	8 530	675	1 944	22
MULEGÉ	12 011	8 213	989	2 695	114	44 598	29 872	3 704	10 622	400
LA PAZ	52 988	45 874	3 608	3 282	224	197 409	168 682	14 879	12 982	866

NOTA: La información comprende las viviendas particulares y sus ocupantes para las que se captaron las características de vivienda, clasificadas como casa independiente, departamento en edificio, vivienda o cuarto en vecindad y vivienda o cuarto en azotea y las que no especificaron clase de vivienda. Se excluyen además 5 986 viviendas sin información de ocupantes y 22 357 personas que se estima residen en estas.

a/ Excluye a las viviendas en donde sus ocupantes no especificaron si disponen del servicio.

b/ Excluye a los ocupantes que no especificaron si disponen del servicio.

FUENTE: INEGI. *II Conteo de Población y Vivienda 2005*.

VIVIENDAS PARTICULARES QUE DISPONEN DE BIENES EN LA VIVIENDA POR MUNICIPIO
Al 17 de octubre de 2005

CUADRO 4.11

MUNICIPIO	VIVIENDAS PARTICULARES	VIVIENDAS QUE DISPONEN DE TELEVISIÓN	VIVIENDAS QUE DISPONEN DE REFRIGERADOR	VIVIENDAS QUE DISPONEN DE LAVADORA	VIVIENDAS QUE DISPONEN DE COMPUTADORA
ESTADO	129 284	119 636	112 894	81 909	32 352
LOS CABOS	40 866	37 818	34 981	23 222	8 269
COMONDÚ	16 387	15 244	14 427	10 769	2 736
LORETO	3 031	2 689	2 482	2 114	737
MULEGÉ	13 555	11 375	10 119	8 084	2 527
LA PAZ	55 445	52 510	50 885	37 720	18 083

NOTA: La información comprende las viviendas particulares para las que se captaron las características de vivienda clasificadas como casa independiente, departamento en edificio, vivienda o cuarto en vecindad y vivienda o cuarto en azotea y las que no especificaron clase de vivienda. Se excluyen además 986 viviendas sin información de ocupantes.

FUENTE: INEGI. *II Censo de Población y Vivienda 2005*.

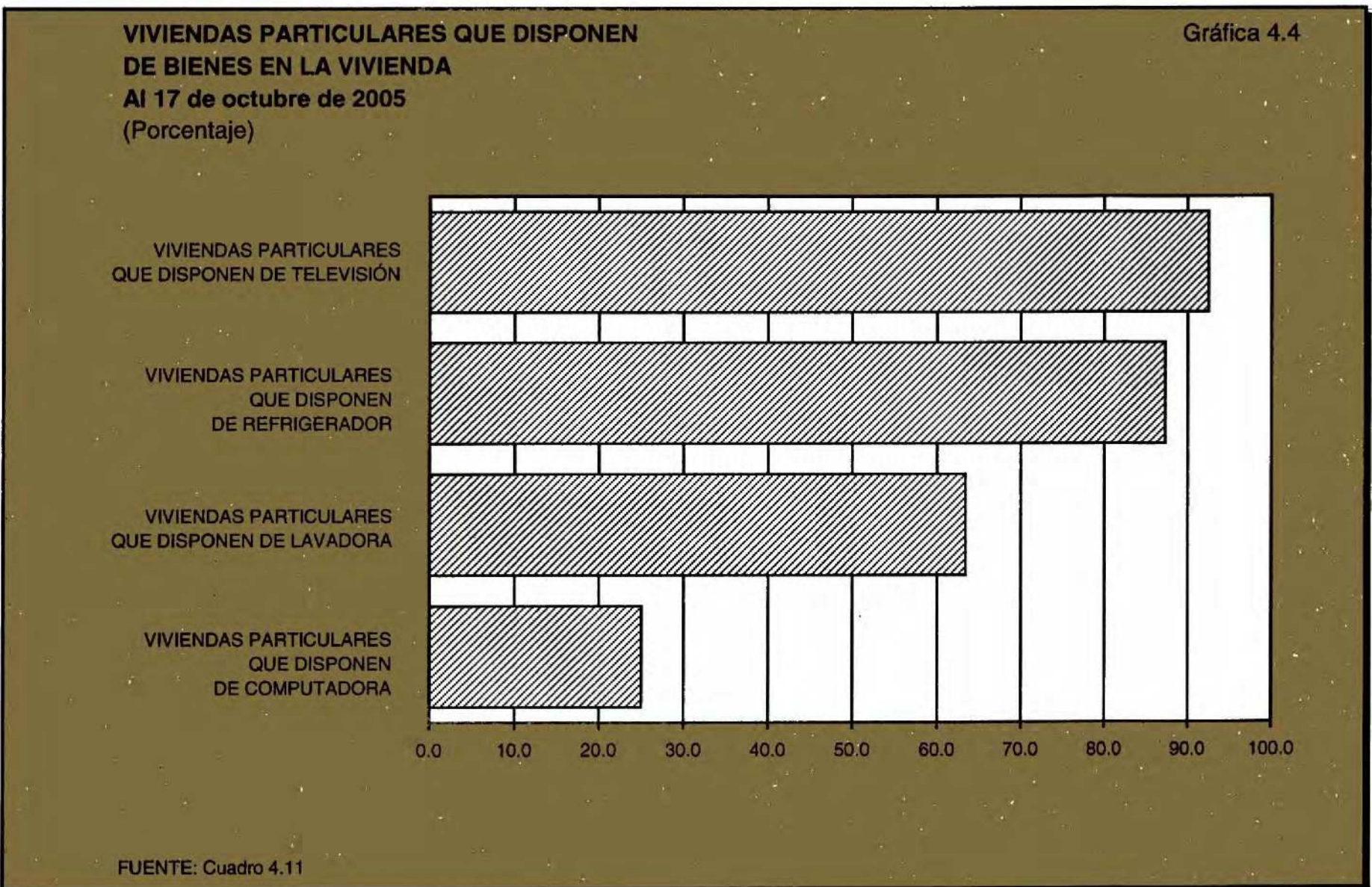

**CRÉDITOS PARA VIVIENDA DEL SECTOR PÚBLICO
POR MUNICIPIO E INSTITUCIÓN
SEGÚN PROGRAMA
2005**

CUADRO 4.12

MUNICIPIO INSTITUCIÓN	TOTAL	VIVIENDA COMPLETA	VIVIENDA INICIAL	MEJORAMIENTO FÍSICO DE VIVIENDA	MEJORAMIENTO FINANCIERO DE VIVIENDA	INFRAESTRUCTURA
ESTADO	3 772	2 795	267	244	56	410
FOVISSSTE	1 243	1 243	0	0	0	0
INFONAVIT	2 149	1 552	89	42	56	410
INSTITUTO DE VIVIENDA	380	0	178	202	0	0
LOS CABOS	601	156	73	50	39	283
FOVISSSTE	ND	ND	0	0	0	0
INFONAVIT	495	156	8	9	39	283
INSTITUTO DE VIVIENDA	106	0	65	41	0	0
COMONDÚ	161	74	16	70	1	0
FOVISSSTE	ND	ND	0	0	0	0
INFONAVIT	94	74	16	3	1	0
INSTITUTO DE VIVIENDA	67	0	0	67	0	0
LORETO	87	17	1	66	0	3
FOVISSSTE	ND	ND	0	0	0	0
INFONAVIT	21	17	1	0	0	3
INSTITUTO DE VIVIENDA	66	0	0	66	0	0
MULEGÉ	91	27	28	32	0	4
FOVISSSTE	ND	ND	0	0	0	0
INFONAVIT	42	27	7	4	0	4
INSTITUTO DE VIVIENDA	49	0	21	28	0	0

(Continúa)

**CRÉDITOS PARA VIVIENDA DEL SECTOR PÚBLICO
POR MUNICIPIO E INSTITUCIÓN
SEGÚN PROGRAMA
2005**

CUADRO 4.12

MUNICIPIO INSTITUCIÓN	TOTAL	VIVIENDA COMPLETA	VIVIENDA INICIAL	MEJORAMIENTO FÍSICO DE VIVIENDA	MEJORAMIENTO FINANCIERO DE VIVIENDA	INFRAESTRUCTURA
LA PAZ	1 589	1 278	149	26	16	120
FOVISSSTE	ND	ND	0	0	0	0
INFONAVIT	1 497	1 278	57	26	16	120
INSTITUTO DE VIVIENDA	92	0	92	0	0	0

NOTA: El término "créditos para vivienda" conceptualiza en una sola referencia las líneas de crédito que otorgan los organismos financieros habitacionales y que se ejercen en las diferentes modalidades de vivienda. Constituye la unidad genérica de medida y corresponde en otros términos a familias beneficiadas.

El Programa Vivienda Completa considera los créditos ejercidos para viviendas cuya ejecución se realiza a través de un proceso continuo y único bajo la gestión de agentes públicos y/o privados; generalmente se otorga en conjuntos habitacionales que incluyen el desarrollo de la urbanización y comprende los subprogramas: nueva, usada, en arrendamiento, con disponibilidad de terreno y mezcla de recursos y pagos de pasivos. Vivienda Inicial considera los créditos ejercidos para adquisición de viviendas con desarrollo gradual, a partir de una unidad básica de servicios y/o un espacio habitable de usos múltiples; comprende los subprogramas: pie de casa, autoconstrucción y con disponibilidad de terreno y pago de pasivos. Mejoramiento Físico de Vivienda considera el ejercicio de crédito para reparación, rehabilitación y ampliación de la vivienda propiedad del beneficiario; comprende el subprograma ampliación y rehabilitación. Mejoramiento Financiero de Vivienda se refiere a los conceptos que incluyen cambios en la tasa de interés; en el plazo; en el índice de referencia, etc; que conllevan un cambio en beneficio del deudor, respecto a las condiciones iniciales de su crédito; este puede ser a través de la novación, la subrogación, el refinanciamiento hipotecario y la redención de los pasivos; asimismo, los créditos y apoyos que se dan para reunir el enganche; comprende los subprogramas pago de pasivos y pago de enganche. Infraestructura considera los créditos financiados para complementar los servicios necesarios que se requieren para iniciar el proceso de edificación de vivienda; comprende los subprogramas: adquisición de suelo, urbanización para uso habitacional, lotes con servicios e insumos de vivienda.

FUENTE: INFONAVIT, Subdelegación en el Estado. Subdirección Técnica.

Secretaría de Planeación Urbana, Infraestructura y Ecología del Gobierno del Estado. Instituto de Vivienda; Dirección General; Departamento de Comercialización.

FOVISSSTE, Subdelegación de Prestaciones; Departamento de Vivienda.

CRÉDITOS PARA VIVIENDA DEL SECTOR PÚBLICO POR PRINCIPALES MUNICIPIOS 2005
(Porcentaje)

Gráfica 4.5

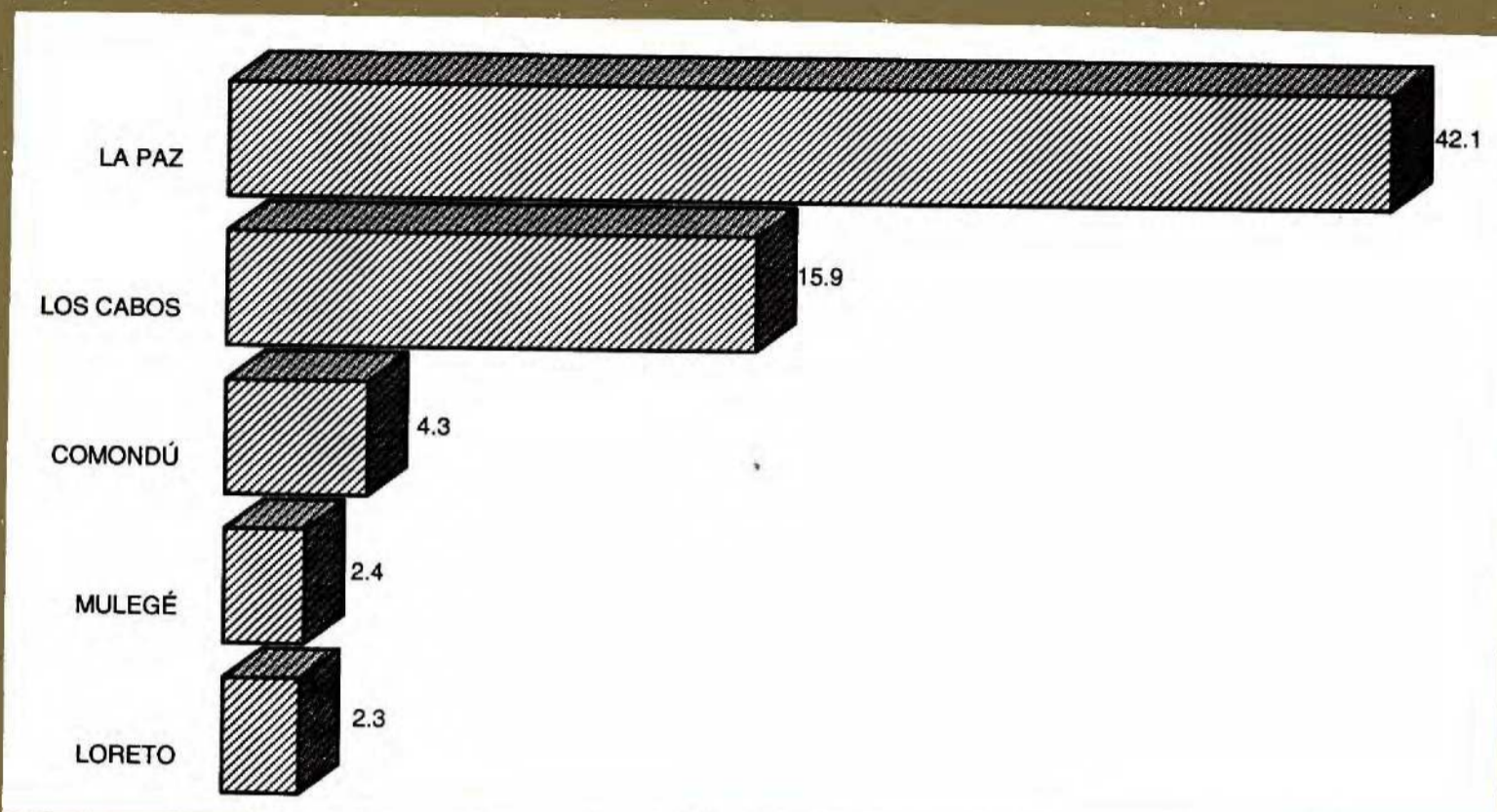

FUENTE: Cuadro 4.12

INVERSIÓN EJERCIDA EN PROGRAMAS DE VIVIENDA DEL SECTOR PÚBLICO POR MUNICIPIO E INSTITUCIÓN SEGÚN PROGRAMA 2005

CUADRO 4.13

(Miles de pesos)

MUNICIPIO INSTITUCIÓN	TOTAL	VIVIENDA COMPLETA	VIVIENDA INICIAL	MEJORAMIENTO FÍSICO DE VIVIENDA	PAGO DE PASIVOS	INFRAESTRUCTURA
ESTADO	927 928	675 010	22 775	7 965	10 208	211 970
FOVISSSTE	393 489	393 489	0	0	0	0
INFONAVIT	526 899	281 521	17 247	5 953	10 208	211 970
INSTITUTO DE VIVIENDA	7 540	0	5 528	2 012	0	0
LOS CABOS	189 115	30 079	3 914	1 757	7 054	146 311
FOVISSSTE	ND	ND	0	0	0	0
INFONAVIT	186 573	30 079	1 834	1 295	7 054	146 311
INSTITUTO DE VIVIENDA	2 542	0	2 080	462	0	0

(Continúa)

**INVERSIÓN EJERCIDA EN PROGRAMAS DE VIVIENDA
DEL SECTOR PÚBLICO POR MUNICIPIO
E INSTITUCIÓN SEGÚN PROGRAMA
2005**

CUADRO 4.13

(Miles de pesos)

MUNICIPIO INSTITUCIÓN	TOTAL	VIVIENDA COMPLETA	VIVIENDA INICIAL	MEJORAMIENTO FÍSICO DE VIVIENDA	PAGO DE PASIVOS	INFRAESTRUCTURA
COMONDÚ	18 082	14 202	2 569	1 132	179	0
FOVISSSTE	ND	ND	0	0	0	0
INFONAVIT	17 350	14 202	2 569	400	179	0
INSTITUTO DE VIVIENDA	732	0	0	732	0	0
LORETO	5 725	3 440	158	576	0	1 551
FOVISSSTE	ND	ND	0	0	0	0
INFONAVIT	5 149	3 440	158	0	0	1 551
INSTITUTO DE VIVIENDA	576	0	0	576	0	0
MULEGÉ	9 977	5 499	1 642	768	0	2 068
FOVISSSTE	ND	ND	0	0	0	0
INFONAVIT	9 231	5 499	1 138	526	0	2 068
INSTITUTO DE VIVIENDA	746	0	504	242	0	0
LA PAZ	311 540	228 301	14 492	3 732	2 975	62 040
FOVISSSTE	ND	ND	0	0	0	0
INFONAVIT	308 596	228 301	11 548	3 732	2 975	62 040
INSTITUTO DE VIVIENDA	2 944	0	2 944	0	0	0

FUENTE: INFONAVIT, Subdelegación en el Estado. Subdirección Técnica.

Secretaría de Planeación Urbana, Infraestructura y Ecología del Gobierno del Estado. Instituto de Vivienda; Dirección General; Departamento de Comercialización.

FOVISSSTE, Subdelegación de Prestaciones; Departamento de Vivienda.

**INVERSIÓN EJERCIDA EN PROGRAMAS DE VIVIENDA
DEL SECTOR PÚBLICO POR INSTITUCIÓN
2005
(Porcentaje)**

Gráfica 4.6

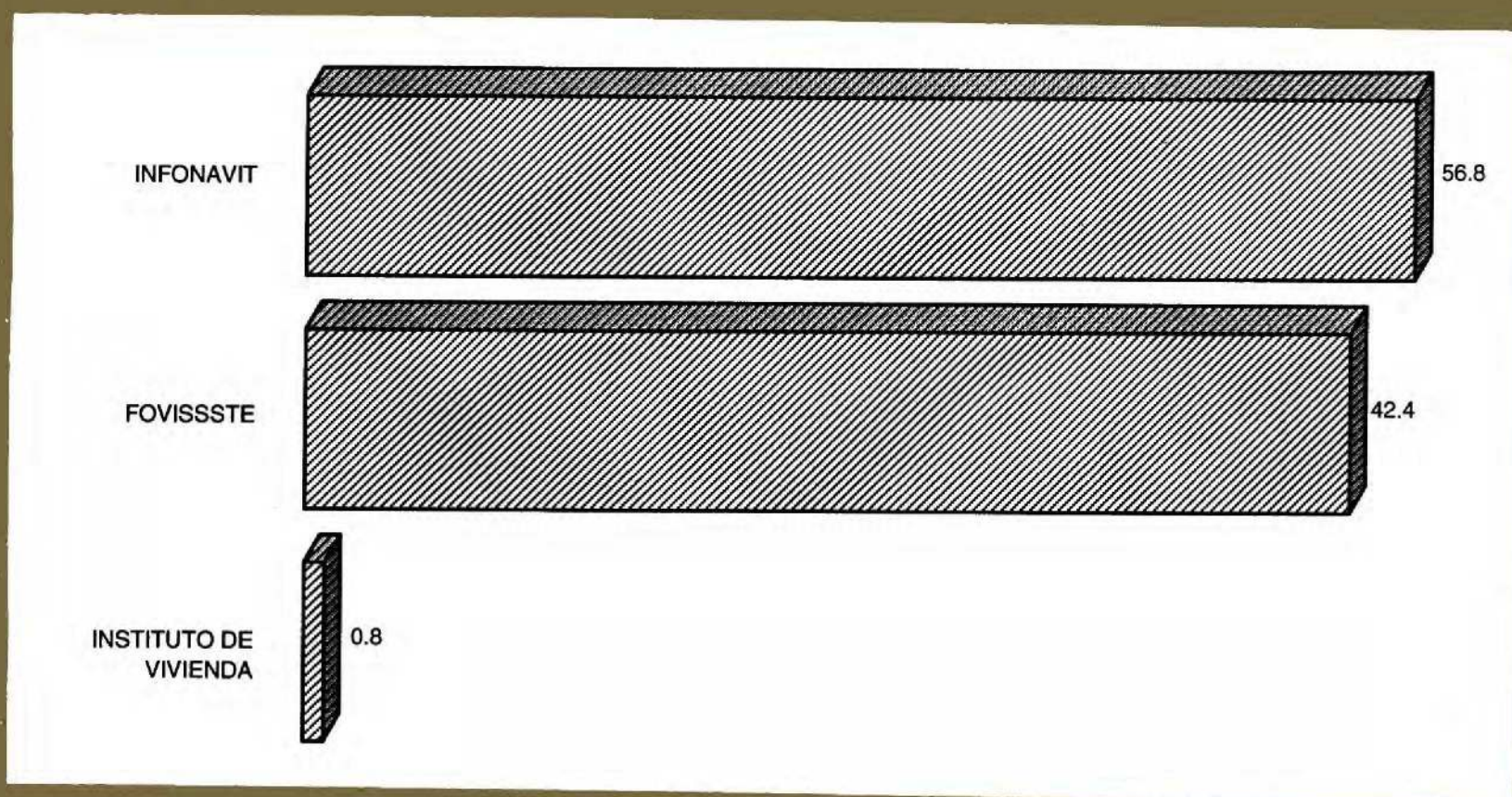

FUENTE: Cuadro 4.13

**CAPACIDAD TOTAL Y ÚTIL DE ALMACENAMIENTO,
Y VOLUMEN UTILIZADO ANUAL DE LAS PRESAS
POR MUNICIPIO Y PRESA
2005
(Millones de metros cúbicos)**

CUADRO 4.14

MUNICIPIO PRESA	CAPACIDAD TOTAL DE ALMA- CENAMIENTO a/	CAPACIDAD ÚTIL DE ALMACENA- MIENTO a/	VOLUMEN UTILIZADO ANUAL b/
ESTADO	59.9	31.0	2.4
LOS CABOS	10.7	5.0	2.4
SAN LÁZARO	10.7	5.0	2.4

(Continúa)

**CAPACIDAD TOTAL Y ÚTIL DE ALMACENAMIENTO,
Y VOLUMEN UTILIZADO ANUAL DE LAS PRESAS
POR MUNICIPIO Y PRESA
2005**
(Millones de metros cúbicos)

CUADRO 4.14

MUNICIPIO PRESA	CAPACIDAD TOTAL DE ALMA- CENAMIENTO a/	CAPACIDAD ÚTIL DE ALMACENA- MIENTO a/	VOLUMEN UTILIZADO ANUAL b/
COMONDÚ	14.2	5.0	0.0
IHUAGIL	14.2	5.0	0.0
LA PAZ	35.0	21.0	0.0
AGUSTÍN OLACHEA	21.0	11.0	0.0
BUENA MUJER	14.0	10.0	0.0

NOTA: La información se refiere a presas cuya capacidad total de almacenamiento es igual o mayor a los 0.5 millones de metros cúbicos.

a/ Datos referidos al 31 de diciembre.

b/ Se refiere al volumen utilizado para riego de campos de golf.

FUENTE: Comisión Nacional del Agua, Gerencia Estatal. Subgerencia de Administración del agua.

**FUENTES DE ABASTECIMIENTO DE AGUA POR MUNICIPIO
SEGÚN TIPO DE FUENTE
2005**

CUADRO 4.15

MUNICIPIO	FUENTES DE ABASTECIMIENTO a/			
	TOTAL	POZO PROFUNDO	MANAN- b/ TIAL	PLANTA c/ DESALADORA
ESTADO	172	151	8	13
LOS CABOS	33	33	0	0
COMONDÚ	46	39	5	2
LORETO	11	10	1	0
MULEGÉ	30	21	0	9
LA PAZ	52	48	2	2

a/ Datos referidos al 31 de diciembre.

b/ Se refiere a aguas superficiales

c/ Se refiere a las que proporcionan agua potable para el servicio público.

FUENTE: Comisión Nacional del Agua; Gerencia Estatal, Unidad de Programas Rurales y Participación Social.

**CAPACIDAD INSTALADA Y VOLUMEN SUMINISTRADO ANUAL
DE AGUA POTABLE, DE LA PLANTA POTABILIZADORA
EN OPERACIÓN DEL MUNICIPIO DE LA PAZ
2005 P/**

CUADRO 4.16

CONCEPTO	TOTAL
CAPACIDAD INSTALADA a/ (Litros por segundo)	0.4
VOLUMEN SUMINISTRADO ANUAL DE AGUA POTABLE (Millones de metros cúbicos)	0.3

a/ Datos referidos al 31 de diciembre.

FUENTE: Comisión Nacional del Agua, Delegación en el Estado. Subgerencia Regional de Construcción.

**SISTEMAS, TOMAS DOMICILIARIAS INSTALADAS Y LOCALIDADES
CON RED DE DISTRIBUCIÓN DE AGUA ENTUBADA POR MUNICIPIO
Al 31 de diciembre de 2005 P/**

CUADRO 4.17

MUNICIPIO	SISTEMAS DE AGUA ENTUBADA	TOMAS DOMICILIARIAS INSTALADAS			LOCALIDADES CON RED DE DISTRIBUCIÓN	
		TOTAL	DOMÉSTICAS	COMERCIALES		INDUSTRIALES
ESTADO	98	129 510	119 767	7 874	1 780	89
LOS CABOS a/	27	32 258	29 030	1 905	1 305	18
COMONDÚ	28	19 524	18 172	1 276	48	28
LORETO	7	4 475	4 011	413	44	7
MULEGÉ	11	10 966	10 271	485	199	11
LA PAZ a/	25	62 287	58 283	3 795	184	25

a/ Excluye tomas residenciales.

FUENTE: Comisión Nacional del Agua, Gerencia Estatal. Subdirección de Administración del Agua.

**SISTEMAS Y LOCALIDADES CON EL SERVICIO DE DRENAJE
Y ALCANTARILLADO POR MUNICIPIO
Al 31 de diciembre de 2005**

CUADRO 4.18

MUNICIPIO	SISTEMAS DE DRENAJE Y ALCANTARILLADO	LOCALIDADES CON EL SERVICIO
ESTADO	ND	ND
LOS CABOS	ND	ND
COMONDÚ	ND	ND
LORETO	1	1
MULEGÉ	ND	ND
LA PAZ	4	4

FUENTE: H. Ayuntamientos de La Paz y Loreto; Dirección General, Sistema de Agua Potable y Alcantarillado de La Paz y Loreto.

**TOMAS INSTALADAS Y LOCALIDADES CON EL SERVICIO
DE ENERGÍA ELÉCTRICA POR MUNICIPIO
Al 31 de diciembre de 2005**

CUADRO 4.19

MUNICIPIO	TOMAS INSTALADAS DE ENERGÍA ELÉCTRICA			LOCALIDADES CON EL SERVICIO
	TOTAL	DOMICILIARIAS a/	NO DOMICILIARIAS b/	
ESTADO	183 870	181 765	2 105	1 964
LOS CABOS	67 211	66 858	353	330
COMONDÚ	21 153	20 396	757	504
LORETO	4 452	4 389	63	95
MULEGÉ	13 888	13 647	241	319
LA PAZ	77 166	76 475	691	716

a/ Comprende residenciales, comerciales e industriales.

b/ Comprende: agrícolas, alumbrado público, bombeo de aguas potables y negras, temporal y otras.

FUENTE: CFE, División Baja California. Gerencia Divisional; Departamento de Estudios y Estadísticas.

**INVERSIÓN PÚBLICA Y PRIVADA AUTORIZADA Y EJERCIDA
EN INFRAESTRUCTURA URBANA POR FUENTE
DE FINANCIAMIENTO Y PROGRAMA
2005
(Miles de pesos)**

CUADRO 4.20

FUENTE DE FINANCIAMIENTO PROGRAMA	INVERSIÓN PÚBLICA AUTORIZADA	INVERSIÓN PÚBLICA EJERCIDA
TOTAL	1 343 581.1	1 343 581.1
FEDERAL	892 460.8	892 460.8
CRÉDITOS PARA VIVIENDA	374 700.0	374 700.0
COMPRA DE VIVIENDA	281 520.7	281 520.7
AGUA POTABLE, ALCANTARILLADO Y SANEAMIENTO	80 891.9	80 891.9
PAVIMENTACIÓN EN COLONIAS POPULARES	71 030.2	71 030.2
FONDO DE DESASTRES NATURALES (FONDEN VIVIENDA)	27 606.4	27 606.4
CONSTRUCCIÓN DE VIVIENDA EN TERRENO PROPIO	17 247.6	17 247.6
INFRAESTRUCTURA URBANA Y EQUIPAMIENTO	14 706.9	14 706.9
PAGO DE PASIVO (VIVIENDA)	10 208.1	10 208.1
AMPLIACIÓN Y MEJORAMIENTO DE VIVIENDA	8 868.2	8 868.2
OBRAS DE CABEZA a/	5 000.0	5 000.0
VIALIDADES URBANAS	680.8	680.8
ESTATAL	115 445.8	115 445.8
INFRAESTRUCTURA URBANA Y EQUIPAMIENTO	40 006.1	40 006.1
PAVIMENTACIÓN EN COLONIAS POPULARES	31 555.7	31 555.7
CONSTRUCCIÓN DE PIE DE CASAS	16 202.3	16 202.3
VIALIDADES URBANAS	12 275.9	12 275.9
FONDO DE DESASTRES NATURALES (FONDEN VIVIENDA)	11 816.6	11 816.6
AMPLIACIÓN DE VIVIENDA	2 168.6	2 168.6
AGUA POTABLE, ALCANTARILLADO Y SANEAMIENTO	1 420.6	1 420.6

(Continúa)

**INVERSIÓN PÚBLICA Y PRIVADA AUTORIZADA Y EJERCIDA
EN INFRAESTRUCTURA URBANA POR FUENTE
DE FINANCIAMIENTO Y PROGRAMA
2005**

CUADRO 4.20

(Miles de pesos)

FUENTE DE FINANCIAMIENTO PROGRAMA	INVERSIÓN PÚBLICA AUTORIZADA	INVERSIÓN PÚBLICA EJERCIDA
MUNICIPAL	111 967.2	111 967.2
AGUA POTABLE, ALCANTARILLADO Y SANEAMIENTO	107 460.9	107 460.9
INFRAESTRUCTURA URBANA	4 506.3	4 506.3
CRÉDITO	223 200.6	223 200.6
APOYO INFONAVIT	211 970.0	211 970.0
URBANIZACIÓN	11 230.6	11 230.6
PARTICIPANTES b/	506.7	506.7
AMPLIACIÓN Y MEJORAMIENTO DE VIVIENDA	486.7	486.7
AGUA POTABLE, ALCANTARILLADO Y SANEAMIENTO	20.0	20.0

a/ Se refiere a las obras realizadas por FONATUR, referentes al seguimiento del servicio eléctrico, en el municipio de Los Cabos.

b/ Se refiere a la aportación de recursos de los propios beneficiarios.

FUENTE: Secretaría de Promoción y Desarrollo Económico del Gobierno del Estado. Subsecretaría de Planeación para el Desarrollo.

5. Salud

5.1	Población total por municipio y sexo según condición de derechohabencia a servicios de salud Al 17 de octubre de 2005	113
5.2	Población derechohabiente y usuaria, recursos humanos y unidades médicas en servicio de las instituciones públicas del sector salud por régimen e institución 2005	114
5.3	Población derechohabiente de las instituciones de seguridad social por municipio de residencia habitual del derechohabiente según institución Al 31 de diciembre de 2005	116
5.4	Población usuaria de los servicios médicos de las instituciones públicas del sector salud por municipio de atención al usuario según régimen e institución 2005	116
5.5	Recursos humanos de las instituciones públicas del sector salud por tipo de personal según régimen e institución Al 31 de diciembre de 2005	117
5.6	Personal médico de las instituciones públicas del sector salud por municipio según régimen e institución 2003 y 2005	118
5.7	Unidades médicas en servicio de las instituciones públicas del sector salud por municipio y nivel de operación según régimen e institución Al 31 de diciembre de 2005	119
5.8	Casas y técnicas en salud coordinadas por el ISS por municipio Al 31 de diciembre de 2005	120
5.9	Principales recursos materiales de las unidades médicas en servicio de las instituciones públicas del sector salud según régimen e institución Al 31 de diciembre de 2005	121

5.10	Principales servicios otorgados en las instituciones públicas del sector salud según régimen e institución 2005	123
5.11	Consultas externas otorgadas en las instituciones públicas del sector salud por municipio de atención al paciente y tipo de consulta según régimen e institución 2005	124
5.12	Estudios realizados y personas atendidas en los servicios auxiliares de diagnóstico de las instituciones públicas del sector salud por tipo de estudio según régimen e institución 2005	125
5.13	Sesiones practicadas y personas atendidas en los servicios auxiliares de tratamiento de las instituciones públicas del sector salud por tipo de tratamiento según régimen e institución 2005	126
5.14	Dosis de biológicos aplicadas en las instituciones públicas del sector salud por biológico según régimen e institución 2005	127
5.15	Población menor de 5 años cubierta con esquemas básicos de vacunación en las instituciones públicas del sector salud por grupo de edad según régimen e institución Al 31 de diciembre de 2005	128
5.16	Principales características del servicio de planificación familiar otorgado en las instituciones públicas del sector salud según régimen e institución 2005	130
5.17	Pacientes farmacodependientes atendidos en los centros de integración juvenil por sexo y grupo de edad según grado de dependencia 2005	132
5.18	Casos nuevos de enfermedades registrados en las instituciones públicas del sector salud por los diez principales diagnósticos según régimen e institución 2005	133

5.19	Egresos hospitalarios en las instituciones públicas del sector salud por diagnóstico de egreso según régimen e institución 2005	134
5.20	Defunciones hospitalarias registradas en las instituciones públicas del sector salud por causa de muerte según régimen e institución 2005	138
5.21	Establecimientos particulares de salud con servicio de hospitalización por número de camas censables Al 31 de diciembre de 2004	141
5.22	Personal médico en nómina que labora en establecimientos particulares de salud con servicio de hospitalización por tipo de personal según número de camas censables del establecimiento Al 31 de diciembre de 2004	141
5.23	Personal médico en acuerdo especial que labora en establecimientos particulares de salud con servicio de hospitalización por tipo de personal según número de camas censables del establecimiento Al 31 de diciembre de 2004	143
5.24	Personal no médico que labora en establecimientos particulares de salud con servicio de hospitalización por tipo de personal según número de camas censables del establecimiento Al 31 de diciembre de 2004	143
5.25	Principales recursos materiales en establecimientos particulares de salud con servicio de hospitalización según número de camas censables del establecimiento Al 31 de diciembre de 2004	144
5.26	Principales servicios otorgados en establecimientos particulares de salud con servicio de hospitalización según número de camas censables del establecimiento 2004	146

5.27	Procedimientos en medicina de diagnóstico y personas atendidas en establecimientos particulares de salud con servicio de hospitalización por principales tipos de examen según número de camas censables del establecimiento 2004	148
5.28	Procedimientos en medicina de tratamiento y personas atendidas en establecimientos particulares de salud con servicio de hospitalización por principales tipos de tratamiento según número de camas censables del establecimiento 2004	149
5.29	Egresos hospitalarios en establecimientos particulares de salud con servicio de hospitalización por los cinco principales diagnósticos de egreso según sexo 2004	149
5.30	Principales servicios otorgados por el instituto de servicios de salud del seguro popular 2005	150
5.31	Familias beneficiadas y consultas externas otorgadas por el instituto de servicios de salud del seguro popular por municipio 2005	151
5.32	Inversión pública autorizada y ejercida en el sector salud por fuente de financiamiento y principales programas 2005 (Miles de pesos)	151

5. SALUD

POBLACIÓN TOTAL POR MUNICIPIO Y SEXO SEGÚN CONDICIÓN DE DERECHOHABIENCIA A SERVICIOS DE SALUD Al 17 de octubre de 2005

CUADRO 5.1

MUNICIPIO SEXO	TOTAL	DERECHOHABIENTE							NO DERECHO- HABIENTE	NO ESPECI- FICADO
		SUBTOTAL a/	EN EL IMSS	EN EL ISSSTE	EN PEMEX, SEDENA O SEMAR	SEGURO POPULAR	EN INSTI- TUCIÓN PRIVADA b/	EN OTRA INSTITU- CIÓN c/		
ESTADO	512 170 d/	326 132	216 938	69 518	8 039	30 538	7 541	411	156 923	29 115
HOMBRES	261 288	162 265	109 636	32 967	4 289	14 332	3 880	218	84 274	14 749
MUJERES	250 882	163 867	107 302	36 551	3 750	16 206	3 661	193	72 649	14 366
LOS CABOS	164 162	100 107	81 051	9 406	95	7 348	3 006	286	51 198	12 857
HOMBRES	85 662	51 680	42 346	4 598	43	3 474	1 567	151	27 401	6 581
MUJERES	78 500	48 427	38 705	4 808	52	3 874	1 439	135	23 797	6 276
COMONDÚ	63 830	39 039	22 301	9 645	1 070	6 742	190	19	23 745	1 046
HOMBRES	32 157	18 921	10 944	4 557	575	3 149	103	9	12 708	528
MUJERES	31 673	20 118	11 357	5 088	495	3 593	87	10	11 037	518
LORETO	11 839	7 282	4 206	2 597	12	646	77	0	4 377	180
HOMBRES	6 022	3 574	2 074	1 283	6	294	39	0	2 351	97
MUJERES	5 817	3 708	2 132	1 314	6	352	38	0	2 026	83
MULEGÉ	52 743	31 762	20 237	6 632	1 426	3 526	369	78	18 702	2 279
HOMBRES	27 620	16 240	10 400	3 192	932	1 694	196	46	10 196	1 184
MUJERES	25 123	15 522	9 837	3 440	494	1 832	173	32	8 506	1 095
LA PAZ	219 596	147 942	89 143	41 238	5 436	12 276	3 899	28	58 901	12 753
HOMBRES	109 827	71 850	43 872	19 337	2 733	5 721	1 975	12	31 618	6 359
MUJERES	109 769	76 092	45 271	21 901	2 703	6 555	1 924	16	27 283	6 394

NOTA: El Censo fue un levantamiento de derecho o *jure*, lo que significa contar a la población en su lugar de residencia habitual. El periodo de levantamiento de la información fue del 4 al 29 de octubre, aunque para referir la información a un momento único se fijó una fecha de levantamiento: las cero horas del 17 de octubre de 2005.

a/ La suma de la población derechohabiente en las distintas instituciones de salud puede ser mayor al subtotal, ya que hay población que tiene derecho a más de una institución de salud.

b/ Comprende a la población que cuenta con un seguro para acceder a los servicios médicos de instituciones privadas.

c/ Comprende a la población que accede a los servicios médicos que otorgan los gobiernos estatales y otro tipo de instituciones de salud pública.

d/ Incluye una estimación de 22 357 habitantes que corresponden a 5 986 viviendas sin información de ocupantes.

FUENTE: INEGI. // Censo de Población y Vivienda 2005.

**POBLACIÓN DERECHOHABIENTE Y USUARIA, RECURSOS HUMANOS
Y UNIDADES MÉDICAS EN SERVICIO DE LAS INSTITUCIONES
PÚBLICAS DEL SECTOR SALUD POR RÉGIMEN
E INSTITUCIÓN
2005**

CUADRO 5.2

RÉGIMEN INSTITUCIÓN	POBLA- CIÓN DERE- CHOHA- BIENTE a/	POBLA- CIÓN USUA- RIA b/	RECURSOS HUMANOS a/				UNIDADES MÉDICAS a/		
			TOTAL	MÉDI- COS	PARA- MÉDI- COS	OTROS c/	TOTAL	DE CON- SULTA EXTER- NA	DE HOSPI- TALIZA- CIÓN d/
TOTAL	395 829	458 550	4 967	1 187	2 129	1 651	132	116	16
SEGURIDAD SOCIAL	395 829	341 984	3 195	777	1 171	1 247	53	42	11
IMSS e/	293 950	235 687	2 297	515	872	910	20	15	5
ISSSTE	95 252	95 469	807	238	274	295	30	27	3
SEMAR	6 627	10 828	91	24	25	42	3	0	3
ASISTENCIA SOCIAL	NA	116 566	1 772	410	958	404	79	74	5
ISS	NA	116 566	1 772	410	958	404	79	74	5

NOTA: Para fines de una correcta interpretación de las cifras aquí presentadas, es pertinente aclarar que el concepto de población derechohabiente sólo es aplicable al registro de aquel conjunto de personas que por ley tienen el derecho de recibir prestaciones en especie o en dinero por parte de las instituciones de seguridad social. Este grupo comprende a los asegurados directos o cotizantes, pensionados y a los familiares o beneficiarios de ambos.

Por lo que respecta a las instituciones de asistencia social, su universo de atención queda conformado por el segmento de la población total que no es derechohabiente, a la cual se le puede otorgar atención médica de acuerdo con los recursos humanos y/o materiales disponibles en estas instituciones (población potencial).

a/ Datos referidos al 31 de diciembre.

b/ Se refiere al segmento de la población derechohabiente y potencial que hace uso de los servicios institucionales de atención médica, al menos una vez durante el año de referencia.

c/ Comprende personal de servicios auxiliares de diagnóstico y tratamiento, personal administrativo, plazas directivas, servicios básicos y servicios generales.

d/ Comprende general y especializada que pueden proporcionar servicio de consulta externa.

e/ Excluye la información de la localidad Isla de Cedros del municipio de Ensenada, Baja California.

FUENTE: IMSS, Delegación en el Estado. Jefatura de Incorporación y Recaudación; Prestaciones Médicas y Personal.

ISSSTE, Delegación en el Estado. Subdelegación Médica.

SEMAR, Armada de México. Sanatorios Navales de La Paz, Santa Rosalía y de Puerto Cortés.

Instituto de Servicios de Salud. Dirección de Planeación, Departamento de Estadística.

**POBLACIÓN USUARIA, PERSONAL MÉDICO Y UNIDADES MÉDICAS
EN SERVICIO DE LAS INSTITUCIONES PÚBLICAS DEL SECTOR
SALUD POR INSTITUCIÓN
2005
(Porcentaje)**

Gráfica 5.1

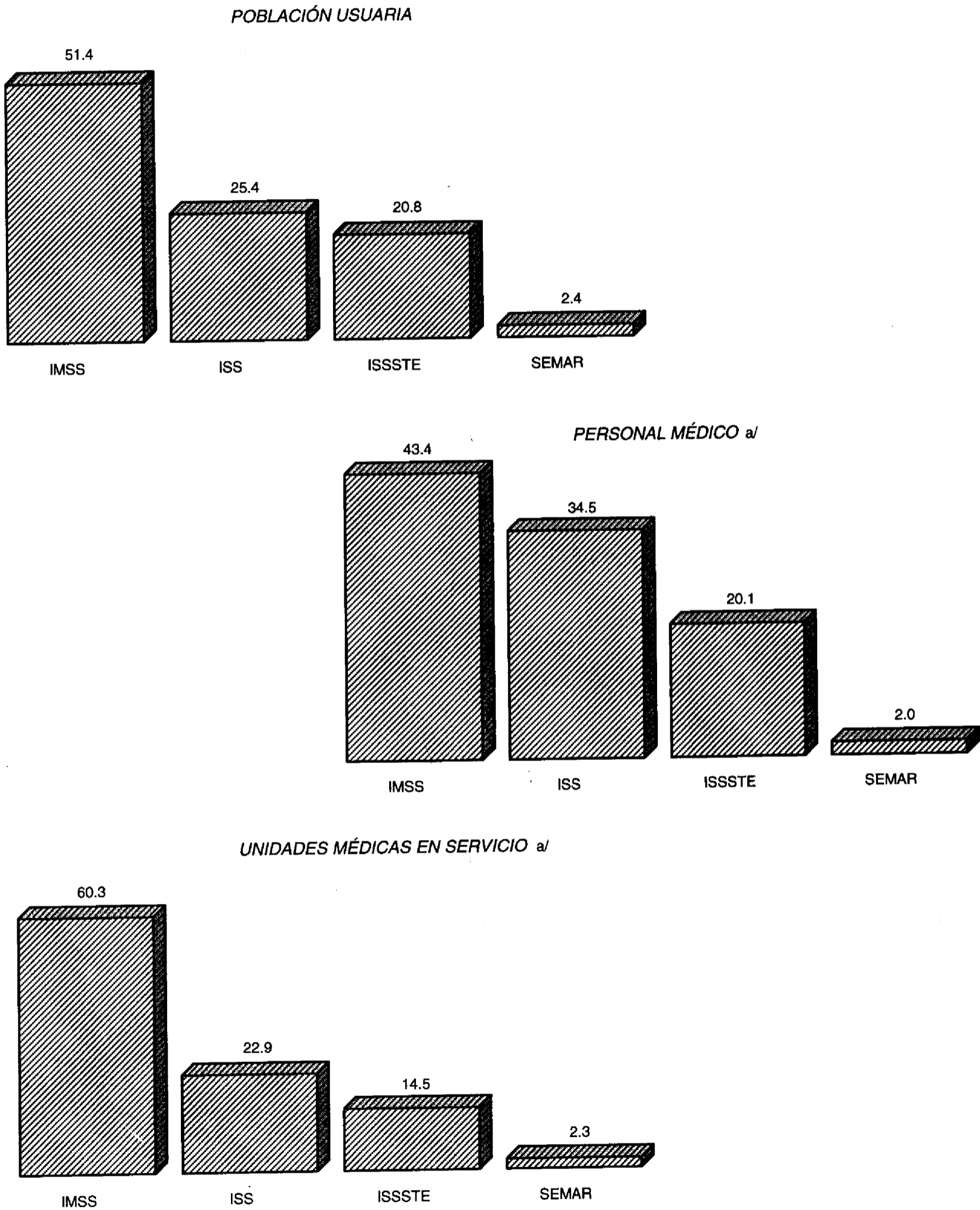

a/ Datos referidos al 31 de diciembre.
FUENTE: Cuadro 5.2

**POBLACIÓN DERECHOHABIENTE DE LAS INSTITUCIONES
DE SEGURIDAD SOCIAL POR MUNICIPIO DE RESIDENCIA
HABITUAL DEL DERECHOHABIENTE
SEGÚN INSTITUCIÓN
Al 31 de diciembre de 2005**

CUADRO 5.3

MUNICIPIO	TOTAL	IMSS	ISSSTE	SEMAR
ESTADO	395 829	293 950 a/	95 252	6 627
LOS CABOS	138 902	126 909	11 993	0
COMONDÚ	34 067	20 706	13 102	259
LORETO	9 103	5 580	3 523	0
MULEGÉ	34 805	24 474	10 001	330
LA PAZ	178 952	116 281	56 633	6 038

a/ Excluye 1 444 derechohabientes de la localidad Isla de Cedros del municipio de Ensenada, Baja California.

FUENTE: IMSS, Delegación en el Estado. Jefatura de Incorporación y Recaudación; Departamento de Supervisión de Afiliación y Vigencia.
ISSSTE, Delegación en el Estado. Subdelegación Médica.

SEMAR, Armada de México. Sanatorios Navales de La Paz, Santa Rosalía y de Puerto Cortés.

**POBLACIÓN USUARIA DE LOS SERVICIOS MÉDICOS DE LAS INSTITUCIONES
PÚBLICAS DEL SECTOR SALUD POR MUNICIPIO DE ATENCIÓN
AL USUARIO SEGÚN RÉGIMEN E INSTITUCIÓN
2005**

CUADRO 5.4

MUNICIPIO	TOTAL	SEGURIDAD SOCIAL			ASISTENCIA SOCIAL
		IMSS	ISSSTE	SEMAR	ISS
ESTADO	458 550	235 687 a/	95 469	10 828	116 566
LOS CABOS	111 177	85 186	12 180	0	13 811
COMONDÚ	71 765	26 019	13 080	259	32 407
LORETO	12 571	4 064	3 555	0	4 952
MULEGÉ	45 844	21 139	10 111	315	14 279
LA PAZ	217 193	99 279	56 543	10 254	51 117

a/ Excluye 1 745 usuarios de la localidad Isla de Cedros del municipio de Ensenada, Baja California.

FUENTE: IMSS, Delegación en el Estado. Jefatura de Prestaciones Médicas; Coordinación de Información en Salud.

ISSSTE, Delegación en el Estado. Subdelegación Médica, Departamento de Estadística.

SEMAR, Armada de México. Sanatorios Navales de La Paz, Santa Rosalía y de Puerto Cortés.

Instituto de Servicios de Salud. Dirección de Planeación, Departamento de Estadística.

**RECURSOS HUMANOS DE LAS INSTITUCIONES PÚBLICAS
DEL SECTOR SALUD POR TIPO DE PERSONAL
SEGÚN RÉGIMEN E INSTITUCIÓN
Al 31 de diciembre de 2005**

CUADRO 5.5

TIPO DE PERSONAL	TOTAL	SEGURIDAD SOCIAL			ASISTENCIA SOCIAL
		IMSS	ISSSTE	SEMAR	ISS
TOTAL	4 967	2 297 a/	807	91	1 772
PERSONAL MÉDICO	1 187	515	238	24	410
EN CONTACTO DIRECTO CON EL PACIENTE	1 079	468	224	24	363
MÉDICOS GENERALES	374	163	96	8	107
MÉDICOS ESPECIALISTAS	456	225	106	13	112
RESIDENTES	118	44	12	0	62
PASANTES	93	18	0	0	75
ODONTÓLOGOS	38	18	10	3	7
EN OTRAS LABORES	108	47	14	0	47
PERSONAL PARAMÉDICO	2 129	872	274	25	958
DE ENFERMERÍA	1 354	601	273	24	456
AUXILIAR	488	239	126	7	116
GENERAL	659	260	111	16	272
ESPECIALIZADO	148	91	22	0	35
OTROS	59	11	14	1	33
OTRO PERSONAL	775	271	1	1	502
PERSONAL DE SERVICIOS AUXILIARES DE DIAGNÓSTICO Y TRATAMIENTO	144	99	36	5	4
PERSONAL ADMINISTRATIVO	1 119	548	213	13	345
OTRO PERSONAL b/	388	263	46	24	55

a/ Excluye 32 recursos humanos de la localidad Isla de Cedros del municipio de Ensenada, Baja California.

b/ Comprende: plazas directivas, personal de intendencia, conservación, choferes, operadores de ambulancias, lavandería, servicios generales y trabajo social.

FUENTE: IMSS, Delegación en el Estado. Jefatura de Personal.

ISSSTE, Delegación en el Estado. Subdelegación Médica.

SEMAR, Armada de México. Sanatorios Navales de La Paz, Santa Rosalía y de Puerto Cortés.

Instituto de Servicios de Salud. Dirección de Planeación, Departamento de Estadística.

**PERSONAL MÉDICO DE LAS INSTITUCIONES PÚBLICAS DEL SECTOR
SALUD POR MUNICIPIO SEGÚN RÉGIMEN E INSTITUCIÓN ^{a/}
2003 y 2005 ^{b/}**

CUADRO 5.6

MUNICIPIO	TOTAL	SEGURIDAD SOCIAL			ASISTENCIA SOCIAL
		IMSS	ISSSTE	SEMAR	ISS
2003					
ESTADO	1 096	480	217	17	382
LOS CABOS	193	108	12	0	73
COMONDÚ	153	62	34	ND	57
LORETO	24	6	8	0	10
MULEGÉ	157	80 ^{c/}	32	ND	45
LA PAZ	569	224	131	17	197
2005					
ESTADO	1 187	515	238	24	410
LOS CABOS	195	113	17	0	65
COMONDÚ	161	62	37	1	61
LORETO	21	8	8	0	5
MULEGÉ	157	73 ^{d/}	34	6	44
LA PAZ	653	259	142	17	235

a/ Comprende: médicos generales, especialistas, residentes, pasantes, odontólogos y en otras labores.

b/ Datos referidos al 31 de diciembre de cada año.

c/ Excluye 9 médicos de la localidad Isla de Cedros del municipio de Ensenada, Baja California.

d/ Excluye 11 médicos de la localidad Isla de Cedros del municipio de Ensenada, Baja California.

FUENTE: IMSS, Delegación en el Estado. Jefatura de Personal.

ISSSTE, Delegación en el Estado. Subdelegación Médica, Departamento de Estadística.

SEMAR, Armada de México. Sanatorios Navales de La Paz, Santa Rosalía y de Puerto Cortés.

Instituto de Servicios de Salud. Dirección de Planeación, Departamento de Estadística.

**UNIDADES MÉDICAS EN SERVICIO DE LAS INSTITUCIONES PÚBLICAS
DEL SECTOR SALUD POR MUNICIPIO Y NIVEL DE OPERACIÓN
SEGÚN RÉGIMEN E INSTITUCIÓN
Al 31 de diciembre de 2005**

CUADRO 5.7

MUNICIPIO NIVEL	TOTAL	SEGURIDAD SOCIAL			ASISTENCIA SOCIAL
		IMSS a/	ISSSTE	SEMAR	ISS
ESTADO	132	20	30	3	79
DE CONSULTA EXTERNA	116	15	27	0	74
DE HOSPITALIZACIÓN GENERAL b/	14	5	3	3	3
DE HOSPITALIZACIÓN ESPECIALIZADA	2	0	0	0	2
LOS CABOS	28	5	5	0	18
DE CONSULTA EXTERNA	25	3	5	0	17
DE HOSPITALIZACIÓN GENERAL	3	2	0	0	1
COMONDÚ	31	5	7	1	18
DE CONSULTA EXTERNA	27	4	6	0	17
DE HOSPITALIZACIÓN GENERAL	4	1	1	1	1
LORETO	4	1	1	0	2
DE CONSULTA EXTERNA	4	1	1	0	2
MULEGÉ	28	6	8	1	13
DE CONSULTA EXTERNA	25	5	7	0	13
DE HOSPITALIZACIÓN GENERAL	3	1	1	1	0

(Continúa)

**UNIDADES MÉDICAS EN SERVICIO DE LAS INSTITUCIONES PÚBLICAS
DEL SECTOR SALUD POR MUNICIPIO Y NIVEL DE OPERACIÓN
SEGÚN RÉGIMEN E INSTITUCIÓN
Al 31 de diciembre de 2005**

CUADRO 5.7

MUNICIPIO NIVEL	TOTAL	SEGURIDAD SOCIAL			ASISTENCIA SOCIAL
		IMSS a/	ISSSTE	SEMAR	ISS
LA PAZ	41	3	9	1	28
DE CONSULTA EXTERNA	35	2	8	0	25
DE HOSPITALIZACIÓN GENERAL	4	1	1	1	1
DE HOSPITALIZACIÓN ESPECIALIZADA	2	0	0	0	2

a/ Excluye 1 unidad médica de la localidad Isla de Cedros del municipio de Ensenada, Baja California.

b/ Incluye unidades médicas que proporcionan a la vez servicios de consulta externa y hospitalización especializada.

FUENTE: IMSS, Delegación en el Estado. Subdelegación Médica; Jefatura de Prestaciones Médicas; Coordinación de Información en Salud.

ISSSTE, Delegación en el Estado. Subdelegación Médica, Departamento de Estadística.

SEMAR, Armada de México. Sanatorios Navales de La Paz, Santa Rosalía y de Puerto Cortés.

Instituto de Servicios de Salud. Dirección de Planeación, Departamento de Estadística.

**CASAS Y TÉCNICAS EN SALUD COORDINADAS POR EL ISS
POR MUNICIPIO
Al 31 de diciembre de 2005**

CUADRO 5.8

MUNICIPIO	CASAS DE SALUD	TÉCNICAS EN SALUD a/
ESTADO	59	59
LOS CABOS	12	12
COMONDÚ	17	17
LORETO	2	2
MULEGÉ	10	10
LA PAZ	18	18

a/ Se refiere a las personas oriundas de las propias comunidades, líderes que gozan de prestigio y reconocimiento y que están capacitadas para otorgar servicios básicos de salud.

FUENTE: Instituto de Servicios de Salud. Dirección de Planeación, Departamento de Estadística.

**PRINCIPALES RECURSOS MATERIALES DE LAS UNIDADES
MÉDICAS EN SERVICIO DE LAS INSTITUCIONES PÚBLICAS
DEL SECTOR SALUD SEGÚN RÉGIMEN E INSTITUCIÓN
Al 31 de diciembre de 2005**

CUADRO 5.9

CONCEPTO	TOTAL	SEGURIDAD SOCIAL			ASISTENCIA SOCIAL
		IMSS a/	ISSSTE	SEMAR	ISS
CAMAS CENSABLES	471	159	56	27	229
CAMAS NO CENSABLES	393	137	64	5	187
INCUBADORAS	36	8	12	4	12
CONSULTORIOS	443	120	66	13	244
AMBULANCIAS	44	18	6	4	16
ÁREAS DE URGENCIAS	19	6	3	3	7
ÁREAS DE TERAPIA INTENSIVA	5	1	1	1	2
LABORATORIOS	27	9	7	1	10
GABINETES DE RADIOLOGÍA	24	11	4	2	7
QUIRÓFANOS	25	8	5	2	10
SALAS DE EXPULSIÓN	54	6	8	2	38
BANCOS DE SANGRE	5	1	1	0	3
FARMACIAS	36	18	4	3	11

a/ Excluye la información de la localidad Isla de Cedros del municipio de Ensenada, Baja California.

FUENTE: IMSS, Delegación en el Estado. Subdelegación Médica; Coordinación de Información en Salud.

ISSSTE, Delegación en el Estado. Subdelegación Médica, Departamento de Estadística.

SEMAR, Armada de México. Sanatorios Navales de La Paz, Santa Rosalía y de Puerto Cortés.

Instituto de Servicios de Salud. Dirección de Planeación, Departamento de Estadística.

**CAMAS CENSABLES, CONSULTORIOS Y QUIRÓFANOS
DE LAS UNIDADES MÉDICAS EN SERVICIO
DE LAS INSTITUCIONES PÚBLICAS
DEL SECTOR SALUD
SEGÚN INSTITUCIÓN
Al 31 de diciembre de 2005
(Porcentaje)**

Gráfica 5.2

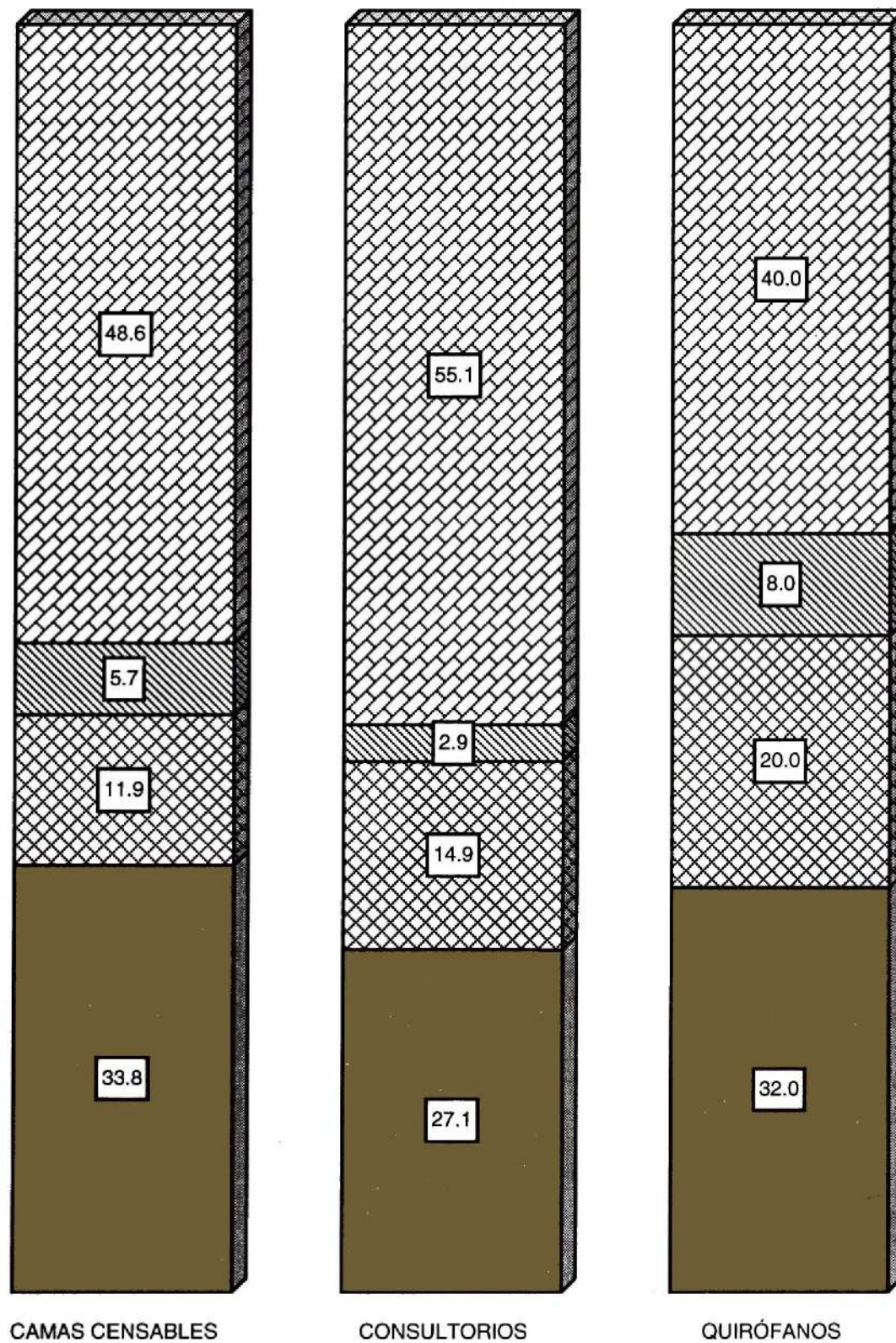

IMSS
 ISSSTE
 SEMAR
 ISS

FUENTE: Cuadro 5.9

PRINCIPALES SERVICIOS OTORGADOS EN LAS INSTITUCIONES PÚBLICAS DEL SECTOR SALUD SEGÚN RÉGIMEN E INSTITUCIÓN 2005

CUADRO 5.10

CONCEPTO	TOTAL	SEGURIDAD SOCIAL			ASISTENCIA SOCIAL
		IMSS a/	ISSSTE	SEMAR	ISS
CONSULTAS EXTERNAS	1 643 569	780 482	353 240	20 163	489 684
ESTUDIOS DE DIAGNÓSTICO b/	2 085 183	1 197 184	445 834	12 612	429 553
SESIONES DE TRATAMIENTO c/	32 116	25 289	6 827	0	ND
EGRESOS HOSPITALARIOS d/	31 840	14 843	4 103	258	12 636
INTERVENCIONES QUIRÚRGICAS	22 036	10 033	2 843	108	9 052
DEFUNCIONES HOSPITALARIAS e/	909	392	162	4	351
PARTOS ATENDIDOS	9 844	4 568	519	26	4 731
ABORTOS REGISTRADOS	1 232	533	52	8	639
DOSIS DE BIOLÓGICOS APLICADAS f/	470 261	155 236	23 791	752	290 482
PLÁTICAS DE EDUCACIÓN PARA LA SALUD	21 850	ND	6 184	574	15 092
CONSULTAS DE PLANIFICACIÓN FAMILIAR	44 156	7 881	4 029	490	31 756

a/ Excluye la información de la localidad Isla de Cedros del municipio de Ensenada, Baja California.

b/ Comprende: análisis clínicos, de radiodiagnóstico, histopatología, citología exfoliativa, electrografía y otros.

c/ Comprende: radioterapia, fisioterapia, inhaloterapia y quimioterapia.

d/ Se refiere al número de pacientes que salieron del área de hospitalización, implicando la desocupación de una cama censable del hospital por diferentes motivos, incluida la defunción.

e/ Se refiere al registro de la muerte de pacientes, que al momento del deceso ocupaban una cama censable en el área de hospitalización de la institución; no se consideran como defunciones hospitalarias todas aquellas ocurridas antes del ingreso del paciente a dicha área.

f/ Comprende: antipoliomielítica; difteria, tosferina y tétanos; antituberculosa; toxoide tetánico diftérico; triple viral; antirrábica humana; antitifoídica.

FUENTE: IMSS, Delegación en el Estado. Subdelegación Médica; Coordinación de Información en Salud.

ISSSTE, Delegación en el Estado. Subdelegación Médica, Departamento de Estadística.

SEMAR, Armada de México. Sanatorios Navales de La Paz, Santa Rosalía y de Puerto Cortés.

Instituto de Servicios de Salud. Dirección de Planeación, Departamento de Estadística.

CONSULTAS EXTERNAS OTORGADAS EN LAS INSTITUCIONES PÚBLICAS DEL SECTOR SALUD POR MUNICIPIO DE ATENCIÓN AL PACIENTE Y TIPO DE CONSULTA SEGÚN RÉGIMEN E INSTITUCIÓN 2005

CUADRO 5.11

MUNICIPIO TIPO DE CONSULTA	TOTAL	SEGURIDAD SOCIAL			ASISTENCIA SOCIAL
		IMSS a/	ISSSTE	SEMAR	ISS
ESTADO	1 643 569	780 482	353 240	20 163	489 684
GENERAL	1 111 853	483 046	257 404	10 724	360 679
ESPECIALIZADA b/	246 269	124 215	69 565	5 784	46 705
DE URGENCIA	208 385	135 188	9 614	1 009	62 574
ODONTOLÓGICAS	77 062	38 033	16 657	2 646	19 726
LOS CABOS	424 459	247 089	43 580	0	133 790
GENERAL	286 197	140 025	36 105	0	110 067
ESPECIALIZADA	53 855	41 713	5 305	0	6 837
DE URGENCIA	69 003	55 774	0	0	13 229
ODONTOLÓGICAS	15 404	9 577	2 170	0	3 657
COMONDÚ	252 202	103 645	58 149	4 253	86 155
GENERAL	174 801	60 830	46 047	4 084	63 840
ESPECIALIZADA	25 781	12 964	7 912	0	4 905
DE URGENCIA	39 749	24 344	816	40	14 549
ODONTOLÓGICAS	11 871	5 507	3 374	129	2 861
LORETO	45 052	13 257	18 797	0	12 998
GENERAL	42 160	11 723	18 051	0	12 386
DE URGENCIA	375	0	375	0	0
ODONTOLÓGICAS	2 517	1 534	371	0	612
MULEGÉ	190 456	89 234	44 121	2 410	54 691
GENERAL	159 914	67 622	37 864	1 580	52 848
ESPECIALIZADA	13 225	8 589	4 046	590	0
DE URGENCIA	8 192	8 033	134	25	0
ODONTOLÓGICAS	9 125	4 990	2 077	215	1 843

(Continúa)

CONSULTAS EXTERNAS OTORGADAS EN LAS INSTITUCIONES PÚBLICAS DEL SECTOR SALUD POR MUNICIPIO DE ATENCIÓN AL PACIENTE Y TIPO DE CONSULTA SEGÚN RÉGIMEN E INSTITUCIÓN 2005

CUADRO 5.11

MUNICIPIO TIPO DE CONSULTA	TOTAL	SEGURIDAD SOCIAL			ASISTENCIA SOCIAL
		IMSS a/	ISSSTE	SEMAR	ISS
LA PAZ	731 400	327 257	188 593	13 500	202 050
GENERAL	448 781	202 846	119 337	5 060	121 538
ESPECIALIZADA	153 408	60 949	52 302	5 194	34 963
DE URGENCIA	91 066	47 037	8 289	944	34 796
ODONTOLÓGICAS	38 145	16 425	8 665	2 302	10 753

NOTA: La información corresponde a todas aquellas consultas otorgadas tanto en las unidades médicas de las instituciones, como en el domicilio del paciente. En todos los casos, se considera la primera consulta y las subsecuentes.

a/ Excluye 6 718 consultas correspondientes a la localidad Isla de Cedros del municipio de Ensenada, Baja California.

b/ Comprende: consultas gineco-obstétricas, pediátricas, de cirugía, de medicina interna y otras.

FUENTE: IMSS, Delegación en el Estado. Jefatura de Servicios Médicos, Coordinación de Información en Salud.

ISSSTE, Delegación en el Estado. Subdelegación Médica, Departamento de Estadística.

SEMAR, Armada de México. Sanatorios Navales de La Paz, Santa Rosalía y de Puerto Cortés.

Instituto de Servicios de Salud. Dirección de Planeación, Departamento de Estadística.

ESTUDIOS REALIZADOS Y PERSONAS ATENDIDAS EN LOS SERVICIOS AUXILIARES DE DIAGNÓSTICO DE LAS INSTITUCIONES PÚBLICAS DEL SECTOR SALUD POR TIPO DE ESTUDIO SEGÚN RÉGIMEN E INSTITUCIÓN 2005

CUADRO 5.12

TIPO DE ESTUDIO	TOTAL	SEGURIDAD SOCIAL			ASISTENCIA SOCIAL
		IMSS a/	ISSSTE	SEMAR b/	ISS
ESTUDIOS REALIZADOS	2 085 183	1 197 184	445 834	12 612	429 553
ANÁLISIS CLÍNICOS	1 723 942	1 023 739	333 108	10 379	356 716
RADIODIAGNÓSTICO	189 423	118 752	24 893	2 069	43 709
ELECTROGRAFÍA	34 403	16 645	4 584	146	13 028
CITOLOGÍA EXFOLIATIVA	34 219	19 024	3 964	18	11 213
HISTOPATOLOGÍA	25 566	19 024	1 655	0	4 887
ULTRASONIDO	6 601	0	6 601	0	0
TOMOGRFÍA	1 281	0	1 281	0	0
MAMOGRAFÍA	1 077	0	1 077	0	0
OTROS c/	68 671	0	68 671	0	0

(Continúa)

ESTUDIOS REALIZADOS Y PERSONAS ATENDIDAS EN LOS SERVICIOS AUXILIARES DE DIAGNÓSTICO DE LAS INSTITUCIONES PÚBLICAS DEL SECTOR SALUD POR TIPO DE ESTUDIO SEGÚN RÉGIMEN E INSTITUCIÓN 2005

CUADRO 5.12

TIPO DE ESTUDIO	TOTAL	SEGURIDAD SOCIAL			ASISTENCIA SOCIAL
		IMSS a/	ISSSTE	SEMAR	ISS
PERSONAS ATENDIDAS	660 894	331 703	161 897	3 807	163 487
ANÁLISIS CLÍNICOS	342 320	187 599	53 183	2 646	98 892
RADIODIAGNÓSTICO	159 548	94 973	20 957	1 000	42 618
ELECTROGRAFÍA	34 338	16 583	4 584	143	13 028
CITOLOGÍA EXFOLIATIVA	24 315	16 274	3 958	18	4 065
HISTOPATOLOGÍA	22 813	16 274	1 655	0	4 884
ULTRASONIDO	6 542	0	6 542	0	0
TOMOGRFÍA	1 270	0	1 270	0	0
MAMOGRAFÍA	1 077	0	1 077	0	0
OTROS b/	68 671	0	68 671	0	0

a/ Excluye la información correspondiente a la localidad Isla de Cedros del Municipio de Ensenada, Baja California.

b/ Comprende audiometrías, endoscopias, electromiografías, vacuna desensibilizante, ecocardiografía, electroencefalografía y pruebas de esfuerzo.

FUENTE: IMSS, Delegación en el Estado. Jefatura de Servicios Médicos; Coordinación de Información en Salud.

ISSSTE, Delegación en el Estado. Subdelegación Médica, Departamento de Estadística.

SEMAR, Armada de México. Sanatorios Navales de La Paz, Santa Rosalía y de Puerto Cortés.

Instituto de Servicios de Salud. Dirección de Planeación, Departamento de Estadística.

SESIONES PRACTICADAS Y PERSONAS ATENDIDAS EN LOS SERVICIOS AUXILIARES DE TRATAMIENTO DE LAS INSTITUCIONES PÚBLICAS DEL SECTOR SALUD POR TIPO DE TRATAMIENTO SEGÚN RÉGIMEN E INSTITUCIÓN 2005

CUADRO 5.13

TIPO DE TRATAMIENTO	TOTAL	SEGURIDAD SOCIAL		
		IMSS a/	ISSSTE	SEMAR b/
SESIONES PRACTICADAS	32 116	25 289	6 827	0
FISIOTERAPIA	28 148	25 289	2 859	0
HEMODIÁLISIS	2 460	0	2 460	0
RADIOTERAPIA	826	0	826	0
QUIMIOTERAPIA	682	0	682	0

(Continúa)

**SESIONES PRACTICADAS Y PERSONAS ATENDIDAS
EN LOS SERVICIOS AUXILIARES DE TRATAMIENTO
DE LAS INSTITUCIONES PÚBLICAS DEL SECTOR
SALUD POR TIPO DE TRATAMIENTO
SEGÚN RÉGIMEN E INSTITUCIÓN
2005**

CUADRO 5.13

TIPO DE TRATAMIENTO	TOTAL	SEGURIDAD SOCIAL		
		IMSS	ISSSTE	SEMAR
PERSONAS ATENDIDAS	2 437	1 103	1 334	0
FISIOTERAPIA	1 589	1 103	486	0
QUIMIOTERAPIA	531	0	531	0
HEMODIÁLISIS	210	0	210	0
RADIOTERAPIA	107	0	107	0

FUENTE: IMSS, Delegación en el Estado. Subdelegación Médica; Coordinación de Información en Salud.
ISSSTE, Delegación en el Estado. Subdelegación Médica, Departamento de Estadística.
SEMAR, Armada de México. Sanatorios Navales de La Paz, Santa Rosalía y de Puerto Cortés.
Instituto de Servicios de Salud. Dirección de Planeación, Departamento de Estadística.

**DOSIS DE BIOLÓGICOS APLICADAS EN LAS INSTITUCIONES
PÚBLICAS DEL SECTOR SALUD POR BIOLÓGICO
SEGÚN RÉGIMEN E INSTITUCIÓN
2005**

CUADRO 5.14

BIOLÓGICO	TOTAL	SEGURIDAD SOCIAL			ASISTENCIA SOCIAL
		IMSS a/	ISSSTE	SEMAR	ISS
TOTAL	470 261	155 236	23 791	752	290 482
ANTIPOLIOMIELÍTICA b/	170 285	54 960	9 581	242	105 502
DIFTERIA, TOSFERINA Y TÉTANOS c/	28 712	8 205	1 505	100	18 902
DIFTERIA, TOSFERINA, TÉTANOS, HEPATITIS B E INFECCIONES INVASIVAS POR <i>Haemophilus</i> <i>influenzae</i> TIPO d/	116 149	54 960	1 907	119	59 163

Continúa)

DOSIS DE BIOLÓGICOS APLICADAS EN LAS INSTITUCIONES PÚBLICAS DEL SECTOR SALUD POR BIOLÓGICO SEGÚN RÉGIMEN E INSTITUCIÓN 2005

CUADRO 5.14

BIOLÓGICO	TOTAL	SEGURIDAD SOCIAL			ASISTENCIA SOCIAL
		IMSS a/	ISSSTE	SEMAR	ISS
TOXOIDES TETÁNICO Y DIFTÉRICO f/	66 344	0	3 211	212	62 921
TRIPLE VIRAL g/	41 772	16 638	1 686	67	23 381
ANTIRRÁBICA HUMANA	176	0	10	0	166
ANTITIFOÍDICA	7	0	0	7	0
RESTO DE BIOLÓGICOS APLICADOS h/	5 274	0	5 274	0	0

a/ Excluye 768 dosis de biológicos correspondientes a la localidad Isla de Cedros del municipio de Ensenada, Baja California.

b/ Denominada como Sabin, de administración vía oral.

c/ Denominada como DPT.

d/ Denominada como pentavalente (DPT+HB+Hib).

e/ BCG, bacilo de Calmette-Guérin.

f/ Denominadas como DT y TD; previene tétanos y difteria.

g/ Denominada como SRP; previene sarampión, rubéola y parotiditis.

h/ Comprende doble viral (antinfluenza, antineumococcica, hepatitis, sarampión y rubéola), faboterapicos (antialacrán, antiviperino, inmunoglobulina antitetánica y antialergias) y D.P.P.

FUENTE: IMSS, Delegación en el Estado. Subdelegación Médica; Coordinación de Información en Salud.

ISSSTE, Delegación en el Estado. Subdelegación Médica, Departamento de Estadística.

SEMAR, Armada de México. Sanatorios Navales de La Paz, Santa Rosalía y de Puerto Cortés.

Instituto de Servicios de Salud. Dirección de Planeación, Departamento de Estadística.

POBLACIÓN MENOR DE 5 AÑOS CUBIERTA CON ESQUEMAS BÁSICOS DE VACUNACIÓN EN LAS INSTITUCIONES PÚBLICAS DEL SECTOR SALUD POR GRUPO DE EDAD SEGÚN RÉGIMEN E INSTITUCIÓN Al 31 de diciembre de 2005

CUADRO 5.15

GRUPO DE EDAD	TOTAL	SEGURIDAD SOCIAL			ASISTENCIA SOCIAL
		IMSS a/	ISSSTE	SEMAR b/	ISS
POBLACIÓN MENOR DE 5 AÑOS CUBIERTA CON ESQUEMA BÁSICO COMPLETO c/	43 212	19 928	2 950	362	19 972
MENORES DE 1 AÑO	7 152	3 457	496	157	3 042
1 A 4 AÑOS	36 060	16 471	2 454	205	16 930
1 AÑO	8 669	4 064	573	79	3 953
2 A 4 AÑOS	27 391	12 407	1 881	126	12 977

(Continúa)

POBLACIÓN MENOR DE 5 AÑOS CUBIERTA CON ESQUEMAS BÁSICOS DE VACUNACIÓN EN LAS INSTITUCIONES PÚBLICAS DEL SECTOR SALUD POR GRUPO DE EDAD SEGÚN RÉGIMEN E INSTITUCIÓN
Al 31 de diciembre de 2005

CUADRO 5.15

GRUPO DE EDAD	TOTAL	SEGURIDAD SOCIAL			ASISTENCIA SOCIAL
		IMSS a/	ISSSTE	SEMAR	ISS
POBLACIÓN MENOR DE 5 AÑOS CUBIERTA CON ESQUEMA COMPLETO DE ANTIPOLIOMIELÍTICA b/	41 271	18 903	2 899	259	19 210
MENORES DE 1 AÑO	5 197	2 421	407	119	2 250
1 A 4 AÑOS	36 074	16 482	2 492	140	16 960
1 AÑO	8 712	4 074	605	54	3 979
2 A 4 AÑOS	27 362	12 408	1 887	86	12 981
POBLACIÓN MENOR DE 5 AÑOS CUBIERTA CON ESQUEMA COMPLETO DE DIFTERIA, TOSFERINA, TÉTANOS, HEPATITIS B Y ENFERMEDADES INVASIVAS POR <i>Haemophilus influenzae</i> TIPO b (PENTAVALENTE) c/	44 147	21 901	2 899	138	19 209
MENORES DE 1 AÑO	5 100	2 419	407	25	2 249
1 A 4 AÑOS	39 047	19 482	2 492	113	16 960
1 AÑO	8 716	4 074	605	58	3 979
2 A 4 AÑOS	30 331	15 408	1 887	55	12 981
POBLACIÓN MENOR DE 5 AÑOS CUBIERTA CON ESQUEMA COMPLETO DE ANTITUBERCULOSA d/	43 188	19 989	3 005	168	20 026
MENORES DE 1 AÑO	7 138	3 504	510	63	3 061
1 A 4 AÑOS	36 050	16 485	2 495	105	16 965
1 AÑO	8 715	4 074	609	54	3 978
2 A 4 AÑOS	27 335	12 411	1 886	51	12 987

(Continúa)

POBLACIÓN MENOR DE 5 AÑOS CUBIERTA CON ESQUEMAS BÁSICOS DE VACUNACIÓN EN LAS INSTITUCIONES PÚBLICAS DEL SECTOR SALUD POR GRUPO DE EDAD SEGÚN RÉGIMEN E INSTITUCIÓN
Al 31 de diciembre de 2005

CUADRO 5.15

GRUPO DE EDAD	TOTAL	SEGURIDAD SOCIAL			ASISTENCIA SOCIAL
		IMSS a/	ISSSTE	SEMAR b/	ISS
POBLACIÓN MENOR DE 5 AÑOS CUBIERTA CON ESQUEMA COMPLETO DE TRIPLE VIRAL e/	35 962	16 475	2 455	86	16 946
MENORES DE 1 AÑO	22	0	0	22	0
1 A 4 AÑOS	35 940	16 475	2 455	64	16 946
1 AÑO	8 640	4 068	573	32	3 967
2 A 4 AÑOS	27 300	12 407	1 882	32	12 979

a/ Excluye la información de la localidad Isla de Cedros del municipio de Ensenada, Baja California.

b/ Comprende la información de los municipios de La Paz, Comondú y Mulegé.

c/ Se considera esquema básico completo de vacunación en los menores de 5 años, cuando éstos han recibido 3 dosis de vacuna antipoliomielítica (Sabin); 3 de difteria, tosferina, tétanos, hepatitis B e infecciones invasivas por *Haemophilus influenzae* tipo b (Pentavalente); 1 de antituberculosa (BCG) y 1 de triple viral. Sin embargo, los menores de un año también pueden ser considerados con esquemas completos, si para determinados meses de edad cumplidos ya les fueron aplicadas las dosis que les corresponden, aun cuando les falten las que se les aplicarán cuando cumplan la edad requerida, por ejemplo: un niño de dos meses de edad que haya recibido las primeras dosis de DPT y Sabin, además de la de BCG, se considera en ese momento con esquema completo, no obstante que le falten 2 aplicaciones de cada uno de los 2 primeros biológicos y 1 de triple viral, mismas que recibirá al cumplir la edad apropiada. Esta situación se presenta también en la información de cada biológico.

d/ Para completar este esquema de vacunación, se requiere de la aplicación de tres dosis.

e/ Para completar este esquema de vacunación, conforme al límite de edad señalado, se requiere de la aplicación de una sola dosis.

FUENTE: IMSS, Delegación en el Estado. Subdelegación Médica; Coordinación de Información en Salud.

ISSSTE, Delegación en el Estado. Subdelegación Médica, Departamento de Estadística.

SEMAR, Armada de México. Sanatorios Navales de La Paz, Santa Rosalía y de Puerto Cortés.

Instituto de Servicios de Salud. Dirección de Planeación, Departamento de Estadística.

PRINCIPALES CARACTERÍSTICAS DEL SERVICIO DE PLANIFICACIÓN FAMILIAR OTORGADO EN LAS INSTITUCIONES PÚBLICAS DEL SECTOR SALUD SEGÚN RÉGIMEN E INSTITUCIÓN
2005

CUADRO 5.16

CONCEPTO	TOTAL	SEGURIDAD SOCIAL			ASISTENCIA SOCIAL
		IMSS a/	ISSSTE	SEMAR b/	ISS
CONSULTAS	44 156	7 881	4 029	490	31 756
PRIMERA VEZ	10 312	3 105	1 038	90	6 079
SUBSECUENTES	33 844	4 776	2 991	400	25 677
INTERVENCIONES QUIRÚRGICAS	2 601	1 468	200	5	928
SALPINGOCLASIA	2 348	1 265	198	5	880
VASECTOMÍA	253	203	2	0	48

(Continúa)

**PRINCIPALES CARACTERÍSTICAS DEL SERVICIO DE PLANIFICACIÓN
FAMILIAR OTORGADO EN LAS INSTITUCIONES PÚBLICAS
DEL SECTOR SALUD SEGÚN RÉGIMEN E INSTITUCIÓN
2005**

CUADRO 5.16

CONCEPTO	TOTAL	SEGURIDAD SOCIAL			ASISTENCIA SOCIAL
		IMSS a/	ISSSTE	SEMAR b/	ISS
ATENCIÓNES POSTEVENTOS OBSTÉTRICOS	4 740	3 107	136	31	1 466
INSERCIÓN DE DISPOSITIVO INTRAUTERINO	2 653	1 972	1	23	657
OCLUSIÓN TUBARIA	2 087	1 135	135	8	809
NUEVOS ACEPTANTES	13 980	7 539	825	153	5 463
HORMONAL	6 419	3 054	305	30	3 030
DISPOSITIVO INTRAUTERINO	4 292	3 017	188	14	1 073
QUIRÚRGICO	2 169	1 468	200	2	499
OTROS c/	1 100	0	132	107	861
USUARIOS ACTIVOS d/	26 088	5 141	ND	359	20 588
HORMONAL	5 979	1 595	ND	93	4 291
DISPOSITIVO INTRAUTERINO	3 170	2 079	ND	53	1 038
QUIRÚRGICO	16 203	1 467	ND	11	14 725
PRESERVATIVOS	736	0	ND	202	534

a/ Excluye la información de la localidad Isla de Cedros del municipio de Ensenada, Baja California.

b/ Comprende la información de los municipios de Comondú y Mulegé y La Paz.

c/ Comprende condones, óvulos y jaleas.

d/ Datos referidos al 31 de diciembre.

FUENTE: IMSS, Delegación en el Estado. Subdelegación Médica; Coordinación de Información en Salud.

ISSSTE, Delegación en el Estado. Subdelegación Médica, Departamento de Estadística.

SEMAR, Armada de México. Sanatorios Navales de La Paz, Santa Rosalía y de Puerto Cortés.

Instituto de Servicios de Salud. Dirección de Planeación, Departamento de Estadística.

PACIENTES FARMACODEPENDIENTES ATENDIDOS EN LOS CENTROS DE INTEGRACIÓN JUVENIL POR SEXO Y GRUPO DE EDAD SEGÚN GRADO DE DEPENDENCIA 2005

CUADRO 5.17

SEXO GRUPO DE EDAD	TOTAL	EXPERI- MENTADOR a/	USUARIO SOCIAL U OCASIONAL b/	FUNCIONAL c/	DISFUN- CIONAL d/	EN REMISIÓN e/	NO ESPE- CIFICADO
TOTAL	435	19	26	316	61	10	3
HASTA 9 AÑOS	1	0	0	1	0	0	0
10 A 14 AÑOS	25	6	6	11	2	0	0
15 A 19 AÑOS	114	10	13	74	16	1	0
20 A 24 AÑOS	65	1	1	43	17	2	1
25 A 29 AÑOS	75	2	3	61	6	3	0
30 A 34 AÑOS	69	0	2	53	13	1	0
35 Y MÁS AÑOS	84	0	1	73	7	3	0
NO ESPECIFICADA	2	0	0	0	0	0	2
HOMBRES	378	16	18	279	55	7	3
HASTA 9 AÑOS	1	0	0	1	0	0	0
10 A 14 AÑOS	21	5	4	10	2	0	0
15 A 19 AÑOS	92	9	11	59	13	0	0
20 A 24 AÑOS	58	1	0	38	16	2	1
25 A 29 AÑOS	69	1	1	59	5	3	0
30 A 34 AÑOS	63	0	1	49	13	0	0
35 Y MÁS AÑOS	72	0	1	63	6	2	0
NO ESPECIFICADA	2	0	0	0	0	0	2
MUJERES	57	3	8	37	6	3	0
HASTA 9 AÑOS	0	0	0	0	0	0	0
10 A 14 AÑOS	4	1	2	1	0	0	0
15 A 19 AÑOS	22	1	2	15	3	1	0
20 A 24 AÑOS	7	0	1	5	1	0	0
25 A 29 AÑOS	6	1	2	2	1	0	0

(Continúa)

PACIENTES FARMACODEPENDIENTES ATENDIDOS EN LOS CENTROS DE INTEGRACIÓN JUVENIL POR SEXO Y GRUPO DE EDAD SEGÚN GRADO DE DEPENDENCIA 2005

CUADRO 5.17

SEXO GRUPO DE EDAD	TOTAL	EXPERI- MENTADOR a/	USUARIO SOCIAL U OCASIONAL b/	FUNCIONAL c/	DISFUN- CIONAL d/	EN REMISIÓN e/	NO ESPE- CIFICADO
30 A 34 AÑOS	6	0	1	4	0	1	0
35 Y MÁS AÑOS	12	0	0	10	1	1	0

a/ Se refiere a la persona que ha probado drogas motivado en general por la curiosidad, pero que no se ha sentido impulsado por repetir la experiencia.

b/ Se refiere a la persona que utiliza drogas en un contexto social en donde el resto del grupo las consume. Sin embargo no se siente interesado en repetir la experiencia fuera de ese medio, ni lo hace frecuentemente.

c/ Se refiere al consumidor que utiliza drogas con frecuencia, ya que ha desarrollado problemas de dependencia de algún tipo, pero se desenvuelve en su medio familiar, laboral, escolar y social sin que tales problemas le provoquen conflictos.

d/ Se refiere a la persona que no sólo utiliza las drogas con frecuencia, sino que su vida gira en torno al consumo, lo que se hace evidente por los problemas en relación con su medio, por las consecuencias que la droga produce en su organismo y funciones mentales.

e/ Se refiere a la persona que ha dejado de utilizar drogas por un tiempo no menor de un mes.

FUENTE: Centro de Integración Juvenil en Baja California Sur, A. C.

CASOS NUEVOS DE ENFERMEDADES REGISTRADOS EN LAS INSTITUCIONES PÚBLICAS DEL SECTOR SALUD POR LOS DIEZ PRINCIPALES DIAGNÓSTICOS SEGÚN RÉGIMEN E INSTITUCIÓN 2005

CUADRO 5.18

DIAGNÓSTICO	TOTAL	SEGURIDAD SOCIAL			ASISTENCIA SOCIAL
		IMSS a/	ISSSTE	SEMAR b/	ISS
TOTAL	290 639	113 770	66 811	2 994	107 064
INFECCIONES RESPIRATORIAS AGUDAS	148 022	50 068	39 601	1 915	56 438
INFECCIONES EN LAS VÍAS URINARIAS	26 421	11 209	6 247	33	8 932
INFECCIONES INTESTINALES	17 718	6 588	0	218	10 912
INFECCIONES INTESTINALES ORIGINADAS POR VIRUS Y OTROS ORGANISMOS NO ESPECIFICADOS	15 213	7 780	6 977	456	0
TRAUMATISMOS	14 442	0	5 378	0	9 064

(Continúa)

CASOS NUEVOS DE ENFERMEDADES REGISTRADOS EN LAS INSTITUCIONES PÚBLICAS DEL SECTOR SALUD POR LOS DIEZ PRINCIPALES DIAGNÓSTICOS SEGÚN RÉGIMEN E INSTITUCIÓN 2005

CUADRO 5.18

DIAGNÓSTICO	TOTAL	SEGURIDAD SOCIAL			ASISTENCIA SOCIAL
		IMSS a/	ISSSTE	SEMAR b/	ISS
FARINGITIS, AMIGDALITIS Y LARINGITIS AGUDA	17 085	17 075	0	10	0
ULCERAS, GASTRITIS Y DUODENITIS	8 215	3 097	1 913	10	3 195
OTITIS MEDIA AGUDA	5 560	0	1 527	192	3 841
AMIBIASIS INTESTINAL	4 856	2 098	727	132	1 899
CONJUNTIVITIS	2 726	0	713	12	2 001
RESTO DE LOS DIAGNÓSTICOS	30 381	15 855	3 728	16	10 782

NOTA: La información se refiere a los casos de enfermedad que, previa certificación médica, fueron registrados por las instituciones del sector, y que por la naturaleza de tales padecimientos, requieren de una notificación inmediata.

a/ Excluye 1 685 casos nuevos de enfermedades registrados en la localidad Isla de Cedros del municipio de Ensenada, Baja California.

b/ Comprende la información de los municipios de Comondú y Mulegé y La Paz.

FUENTE: IMSS, Delegación en el Estado. Subdelegación Médica; Coordinación de Información en Salud.

ISSSTE, Delegación en el Estado. Subdelegación Médica, Departamento de Estadística.

SEMAR, Armada de México. Sanatorios Navales de La Paz, Santa Rosalía y de Puerto Cortés.

Instituto de Servicios de Salud. Dirección de Planeación, Departamento de Estadística.

EGRESOS HOSPITALARIOS EN LAS INSTITUCIONES PÚBLICAS DEL SECTOR SALUD POR DIAGNÓSTICO DE EGRESO SEGÚN RÉGIMEN E INSTITUCIÓN 2005

CUADRO 5.19
(1ª Parte)

CAPÍTULO CIE-10	DIAGNÓSTICO DE EGRESO	TOTAL	SEGURIDAD SOCIAL		
			IMSS a/	ISSSTE	SEMAR b/
	TOTAL	31 840	14 843	4 103	258
A00-B99	CIERTAS ENFERMEDADES INFECCIOSAS Y PARASITARIAS	809	397	104	0
C00-D48	TUMORES (NEOPLASIAS)	1 456	763	288	4
D50-D89	ENFERMEDADES DE LA SANGRE Y DE LOS ÓRGANOS HEMATOPOYÉTICOS, Y CIERTOS TRASTORNOS QUE AFECTAN EL MECANISMO DE LA INMUNIDAD	259	112	40	3
E00-E90	ENFERMEDADES ENDOCRINAS, NUTRICIONALES Y METABÓLICAS	910	367	191	8
F00-F99	TRASTORNOS MENTALES Y DEL COMPORTAMIENTO	702	91	19	14
G00-G99	ENFERMEDADES DEL SISTEMA NERVIOSO	309	161	56	2
H00-H59	ENFERMEDADES DEL OJO Y SUS ANEXOS	423	319	67	15

(Continúa)

**EGRESOS HOSPITALARIOS EN LAS INSTITUCIONES PÚBLICAS
DEL SECTOR SALUD POR DIAGNÓSTICO DE EGRESO
SEGÚN RÉGIMEN E INSTITUCIÓN
2005**

**CUADRO 5.19
(1ª Parte)**

CAPÍTULO CIE-10	DIAGNÓSTICO DE EGRESO	TOTAL	SEGURIDAD SOCIAL		
			IMSS a/	ISSSTE	SEMAR b/
H60-H95	ENFERMEDADES DEL OÍDO Y DE LA APÓFISIS MASTOIDES	83	52	24	0
I00-I99	ENFERMEDADES DEL SISTEMA CIRCULATORIO	1 388	603	386	8
J00-J99	ENFERMEDADES DEL SISTEMA RESPIRATORIO	2 195	1 143	396	16
K00-K93	ENFERMEDADES DEL SISTEMA DIGESTIVO	3 522	1 540	631	28
L00-L99	ENFERMEDADES DE LA PIEL Y DEL TEJIDO SUBCUTÁNEO	526	339	57	12
M00-M99	ENFERMEDADES DEL SISTEMA OSTEOMUSCULAR Y DEL TEJIDO CONJUNTIVO	734	471	136	33
N00-N99	ENFERMEDADES DEL SISTEMA GENITOURINARIO	2 144	1 175	441	13
O00-O99	EMBARAZO, PARTO Y PUERPERIO	11 309	4 812	649	59
P00-P96	CIERTAS AFECCIONES ORIGINADAS EN EL PERIODO PERINATAL	1 163	488	69	8
Q00-Q99	MALFORMACIONES CONGÉNITAS, DEFORMIDADES Y ANOMALÍAS CROMOSÓMICAS	263	142	26	0
R00-R99	SÍNTOMAS, SIGNOS Y HALLAZGOS ANORMALES CLÍNICOS Y DE LABORATORIO, NO CLASIFICADOS EN OTRA PARTE	563	340	153	2
S00-T98	TRAUMATISMOS, ENVENENAMIENTOS Y ALGUNAS OTRAS CONSECUENCIAS DE CAUSAS EXTERNAS	2 132	1 079	235	26
Z00-Z99	FACTORES QUE INFLUYEN EN EL ESTADO DE SALUD Y CONTACTO CON LOS SERVICIOS DE SALUD	950	449	135	7

**EGRESOS HOSPITALARIOS EN LAS INSTITUCIONES PÚBLICAS
DEL SECTOR SALUD POR DIAGNÓSTICO DE EGRESO
SEGÚN RÉGIMEN E INSTITUCIÓN
2005**

**CUADRO 5.19
(2ª Parte y última)**

CAPÍTULO CIE-10	DIAGNÓSTICO DE EGRESO	ASISTENCIA SOCIAL
		ISS
TOTAL		12 636
A00-B99	CIERTAS ENFERMEDADES INFECCIOSAS Y PARASITARIAS	308
C00-D48	TUMORES (NEOPLASIAS)	401
D50-D89	ENFERMEDADES DE LA SANGRE Y DE LOS ÓRGANOS HEMATOPOYÉTICOS, Y CIERTOS TRASTORNOS QUE AFECTAN EL MECANISMO DE LA INMUNIDAD	104

(Continúa)

**EGRESOS HOSPITALARIOS EN LAS INSTITUCIONES PÚBLICAS
DEL SECTOR SALUD POR DIAGNÓSTICO DE EGRESO
SEGÚN RÉGIMEN E INSTITUCIÓN
2005**

CUADRO 5.19
(2ª Parte y última)

CAPÍTULO CIE-10	DIAGNÓSTICO DE EGRESO	ASISTENCIA SOCIAL
		ISS
E00-E90	ENFERMEDADES ENDOCRINAS, NUTRICIONALES Y METABÓLICAS	344
F00-F99	TRASTORNOS MENTALES Y DEL COMPORTAMIENTO	578
G00-G99	ENFERMEDADES DEL SISTEMA NERVIOSO	90
H00-H59	ENFERMEDADES DEL OJO Y SUS ANEXOS	22
H60-H95	ENFERMEDADES DEL OÍDO Y DE LA APÓFISIS MASTOIDES	7
I00-I99	ENFERMEDADES DEL SISTEMA CIRCULATORIO	391
J00-J99	ENFERMEDADES DEL SISTEMA RESPIRATORIO	640
K00-K93	ENFERMEDADES DEL SISTEMA DIGESTIVO	1 323
L00-L99	ENFERMEDADES DE LA PIEL Y DEL TEJIDO SUBCUTÁNEO	118
M00-M99	ENFERMEDADES DEL SISTEMA OSTEOMUSCULAR Y DEL TEJIDO CONJUNTIVO	94
N00-N99	ENFERMEDADES DEL SISTEMA GENITOURINARIO	515
O00-O99	EMBARAZO, PARTO Y PUERPERIO	5 789
P00-P96	CIERTAS AFECCIONES ORIGINADAS EN EL PERIODO PERINATAL	598
Q00-Q99	MALFORMACIONES CONGÉNITAS, DEFORMIDADES Y ANOMALÍAS CROMOSÓMICAS	95
R00-R99	SÍNTOMAS, SIGNOS Y HALLAZGOS ANORMALES CLÍNICOS Y DE LABORATORIO, NO CLASIFICADOS EN OTRA PARTE	68
S00-T98	TRAUMATISMOS, ENVENENAMIENTOS Y ALGUNAS OTRAS CONSECUENCIAS DE CAUSAS EXTERNAS	792
Z00-Z99	FACTORES QUE INFLUYEN EN EL ESTADO DE SALUD Y CONTACTO CON LOS SERVICIOS DE SALUD	359

NOTA: La denominación de los diagnósticos corresponde a los capítulos establecidos en la lista de tabulación para la morbilidad de la *Clasificación Internacional de Enfermedades (CIE)* en su 10a. revisión.

a/ Excluye la información de la localidad Isla de Cedros del municipio de Ensenada, Baja California.

b/ Comprende la información de los municipios de Comondú y Mulegé y La Paz.

FUENTE: IMSS, Delegación en el Estado. Subdelegación Médica; Coordinación de Información en Salud.

ISSSTE, Delegación en el Estado. Subdelegación Médica, Departamento de Estadística.

SEMAR, Armada de México. Sanatorios Navales de La Paz, Santa Rosalía y de Puerto Cortés.

Instituto de Servicios de Salud. Dirección de Planeación, Departamento de Estadística.

EGRESOS HOSPITALARIOS EN LAS INSTITUCIONES PÚBLICAS DEL SECTOR SALUD POR LOS DIEZ PRINCIPALES DIAGNÓSTICOS DE EGRESO 2005
(Porcentaje)

Gráfica 5.3

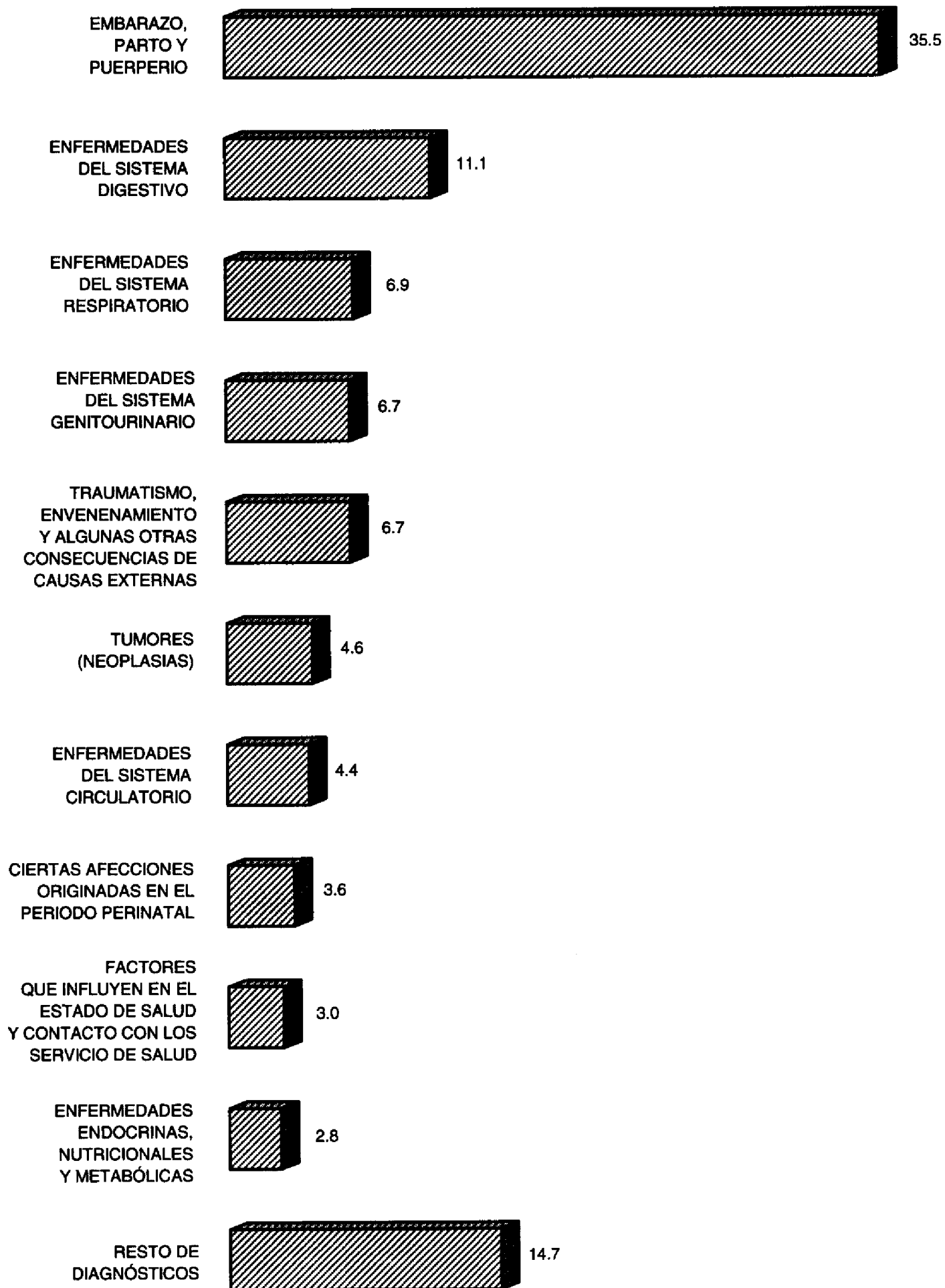

FUENTE: Cuadro 5.19

DEFUNCIONES HOSPITALARIAS REGISTRADAS EN LAS INSTITUCIONES PÚBLICAS DEL SECTOR SALUD POR CAUSA DE MUERTE SEGÚN RÉGIMEN E INSTITUCIÓN 2005

CUADRO 5.20
(1ª Parte)

CAPÍTULO CIE-10	CAUSA DE MUERTE	TOTAL	SEGURIDAD SOCIAL		
			IMSS a/	ISSSTE	SEMAR b/
	TOTAL	909	392	162	4
A00-B99	CIERTAS ENFERMEDADES INFECCIOSAS Y PARASITARIAS	67	18	14	1
C00-D48	TUMORES (NEOPLASIAS)	127	63	33	0
D50-D89	ENFERMEDADES DE LA SANGRE Y DE LOS ÓRGANOS HEMATOPOYÉTICOS, Y CIERTOS TRASTORNOS QUE AFECTAN EL MECANISMO DE LA INMUNIDAD	4	1	1	0
E00-E90	ENFERMEDADES ENDOCRINAS, NUTRICIONALES Y METABÓLICAS	145	81	23	0
F00-F99	TRASTORNOS MENTALES Y DEL COMPORTAMIENTO	6	0	0	0
G00-G99	ENFERMEDADES DEL SISTEMA NERVIOSO	16	10	0	0
H00-H59	ENFERMEDADES DEL OJO Y SUS ANEXOS	0	0	0	0
H60-H95	ENFERMEDADES DEL OÍDO Y DE LA APÓFISIS MASTOIDES	0	0	0	0
I00-I99	ENFERMEDADES DEL SISTEMA CIRCULATORIO	175	78	41	3
J00-J99	ENFERMEDADES DEL SISTEMA RESPIRATORIO	70	21	18	0
K00-K93	ENFERMEDADES DEL SISTEMA DIGESTIVO	92	39	13	0
L00-L99	ENFERMEDADES DE LA PIEL Y DEL TEJIDO SUBCUTÁNEO	1	0	0	0
M00-M99	ENFERMEDADES DEL SISTEMA OSTEOMUSCULAR Y DEL TEJIDO CONJUNTIVO	9	6	0	0
N00-N99	ENFERMEDADES DEL SISTEMA GENITOURINARIO	23	10	9	0
O00-O99	EMBARAZO, PARTO Y PUERPERIO	3	2	0	0
P00-P96	CIERTAS AFECCIONES ORIGINADAS EN EL PERIODO PERINATAL	72	32	2	0
Q00-Q99	MALFORMACIONES CONGÉNITAS, DEFORMIDADES Y ANOMALÍAS CROMOSÓMICAS	26	8	2	0
R00-R99	SÍNTOMAS, SIGNOS Y HALLAZGOS ANORMALES CLÍNICOS Y DE LABORATORIO, NO CLASIFICADOS EN OTRA PARTE	6	0	3	0
V01-Y89	CAUSAS EXTERNAS DE MORBILIDAD Y MORTALIDAD	67	23	3	0

DEFUNCIONES HOSPITALARIAS REGISTRADAS EN LAS INSTITUCIONES PÚBLICAS DEL SECTOR SALUD POR CAUSA DE MUERTE SEGÚN RÉGIMEN E INSTITUCIÓN 2005

CUADRO 5.20
(2ª Parte y última)

CAPÍTULO CIE-10	CAUSA DE MUERTE	ASISTENCIA SOCIAL	
			ISS
	TOTAL		351
A00-B99	CIERTAS ENFERMEDADES INFECCIOSAS Y PARASITARIAS		34
C00-D48	TUMORES (NEOPLASIAS)		31
D50-D89	ENFERMEDADES DE LA SANGRE Y DE LOS ÓRGANOS HEMATOPOYÉTICOS, Y CIERTOS TRASTORNOS QUE AFECTAN EL MECANISMO DE LA INMUNIDAD		2
E00-E90	ENFERMEDADES ENDOCRINAS, NUTRICIONALES Y METABÓLICAS		41
F00-F99	TRASTORNOS MENTALES Y DEL COMPORTAMIENTO		6
G00-G99	ENFERMEDADES DEL SISTEMA NERVIOSO		6
H00-H59	ENFERMEDADES DEL OJO Y SUS ANEXOS		0
H60-H95	ENFERMEDADES DEL OÍDO Y DE LA APÓFISIS MASTOIDES		0
I00-I99	ENFERMEDADES DEL SISTEMA CIRCULATORIO		53
J00-J99	ENFERMEDADES DEL SISTEMA RESPIRATORIO		31
K00-K93	ENFERMEDADES DEL SISTEMA DIGESTIVO		40
L00-L99	ENFERMEDADES DE LA PIEL Y DEL TEJIDO SUBCUTÁNEO		1
M00-M99	ENFERMEDADES DEL SISTEMA OSTEOMUSCULAR Y DEL TEJIDO CONJUNTIVO		3
N00-N99	ENFERMEDADES DEL SISTEMA GENITOURINARIO		4
O00-O99	EMBARAZO, PARTO Y PUERPERIO		1
P00-P96	CIERTAS AFECCIONES ORIGINADAS EN EL PERIODO PERINATAL		38
Q00-Q99	MALFORMACIONES CONGÉNITAS, DEFORMIDADES Y ANOMALÍAS CROMOSÓMICAS		16
R00-R99	SÍNTOMAS, SIGNOS Y HALLAZGOS ANORMALES CLÍNICOS Y DE LABORATORIO, NO CLASIFICADOS EN OTRA PARTE		3
V01-Y89	CAUSAS EXTERNAS DE MORBILIDAD Y MORTALIDAD		41

NOTA: La denominación de las causas de muerte corresponde a los capítulos establecidos en la lista de tabulación para la mortalidad de la *Clasificación Internacional de Enfermedades (CIE)* en su 10a. revisión.

a/ Incluye 1 defunción de la localidad Isla de Cedros del municipio de Ensenada, Baja California.

b/ Comprende la información de los municipios de La Paz, Comondú y Mulegé.

FUENTE: IMSS, Delegación en el Estado. Subdelegación Médica; Coordinación de Información en Salud.

ISSSTE, Delegación en el Estado. Subdelegación Médica, Departamento de Estadística.

SEMAR, Armada de México. Sanatorios Navales de La Paz, Santa Rosalía y de Puerto Cortés.

Instituto de Servicios de Salud. Dirección de Planeación, Departamento de Estadística.

DEFUNCIONES HOSPITALARIAS REGISTRADAS EN LAS INSTITUCIONES PÚBLICAS DEL SECTOR SALUD POR LAS DIEZ PRINCIPALES CAUSAS DE MUERTE 2005
(Porcentaje)

Gráfica 5.4

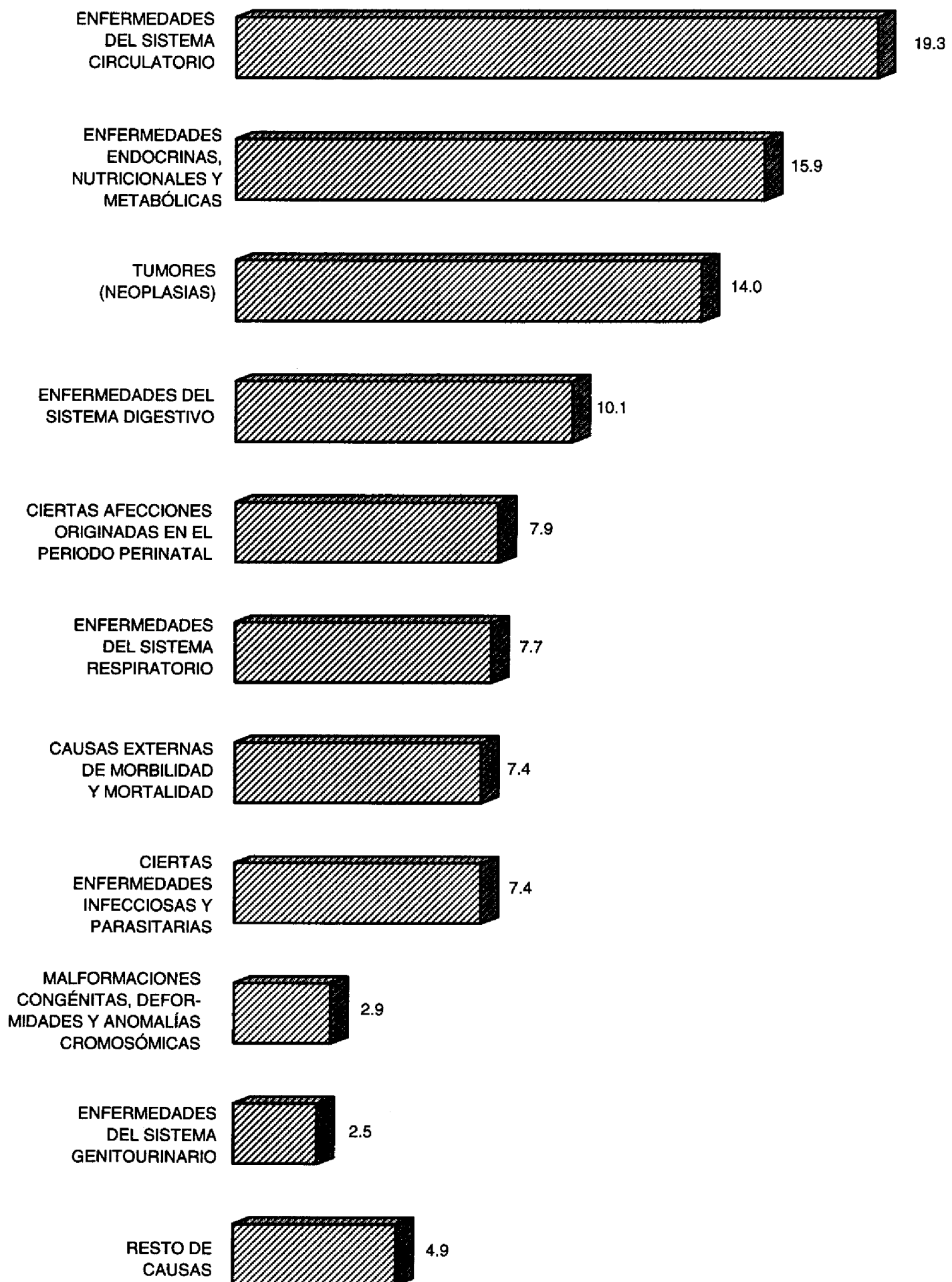

FUENTE: Cuadro 5.20

**ESTABLECIMIENTOS PARTICULARES DE SALUD CON SERVICIO
DE HOSPITALIZACIÓN POR NÚMERO DE CAMAS
CENSABLES
Al 31 de diciembre de 2004**

CUADRO 5.21

NÚMERO DE CAMAS	ESTABLECIMIENTOS PARTICULARES DE SALUD
TOTAL	14
1 A 4 CAMAS	5
5 A 9 CAMAS	6
10 A 14 CAMAS	3

FUENTE: INEGI. Estadísticas de Salud.

**PERSONAL MÉDICO EN NÓMINA QUE LABORA EN ESTABLECIMIENTOS
PARTICULARES DE SALUD CON SERVICIO DE HOSPITALIZACIÓN
POR TIPO DE PERSONAL SEGÚN NÚMERO DE CAMAS
CENSABLES DEL ESTABLECIMIENTO
Al 31 de diciembre de 2004**

CUADRO 5.22

TIPO DE PERSONAL	TOTAL	1 A 4 CAMAS	5 A 9 CAMAS	10 A 14 CAMAS
TOTAL	20	2	18	0
EN CONTACTO DIRECTO CON EL PACIENTE	20	2	18	0
MÉDICOS GENERALES	10	0	10	0
MÉDICOS ESPECIALISTAS	10	2	8	0
GINECO-OBSTETRAS	0	0	0	0
PEDIATRAS	0	0	0	0
CIRUJANOS	4	2	2	0
INTERNISTAS	2	0	2	0
ANESTESIÓLOGOS	1	0	1	0
OTROS ESPECIALISTAS	3	0	3	0
EN OTRAS LABORES	0	0	0	0

FUENTE: INEGI. Estadísticas de Salud.

ESTABLECIMIENTOS PARTICULARES DE SALUD CON SERVICIO DE HOSPITALIZACIÓN Y SU PERSONAL MÉDICO EN NÓMINA POR NÚMERO DE CAMAS CENSABLES
Al 31 de diciembre de 2005
 (Porcentaje)

Gráfica 5.5

ESTABLECIMIENTOS PARTICULARES DE SALUD

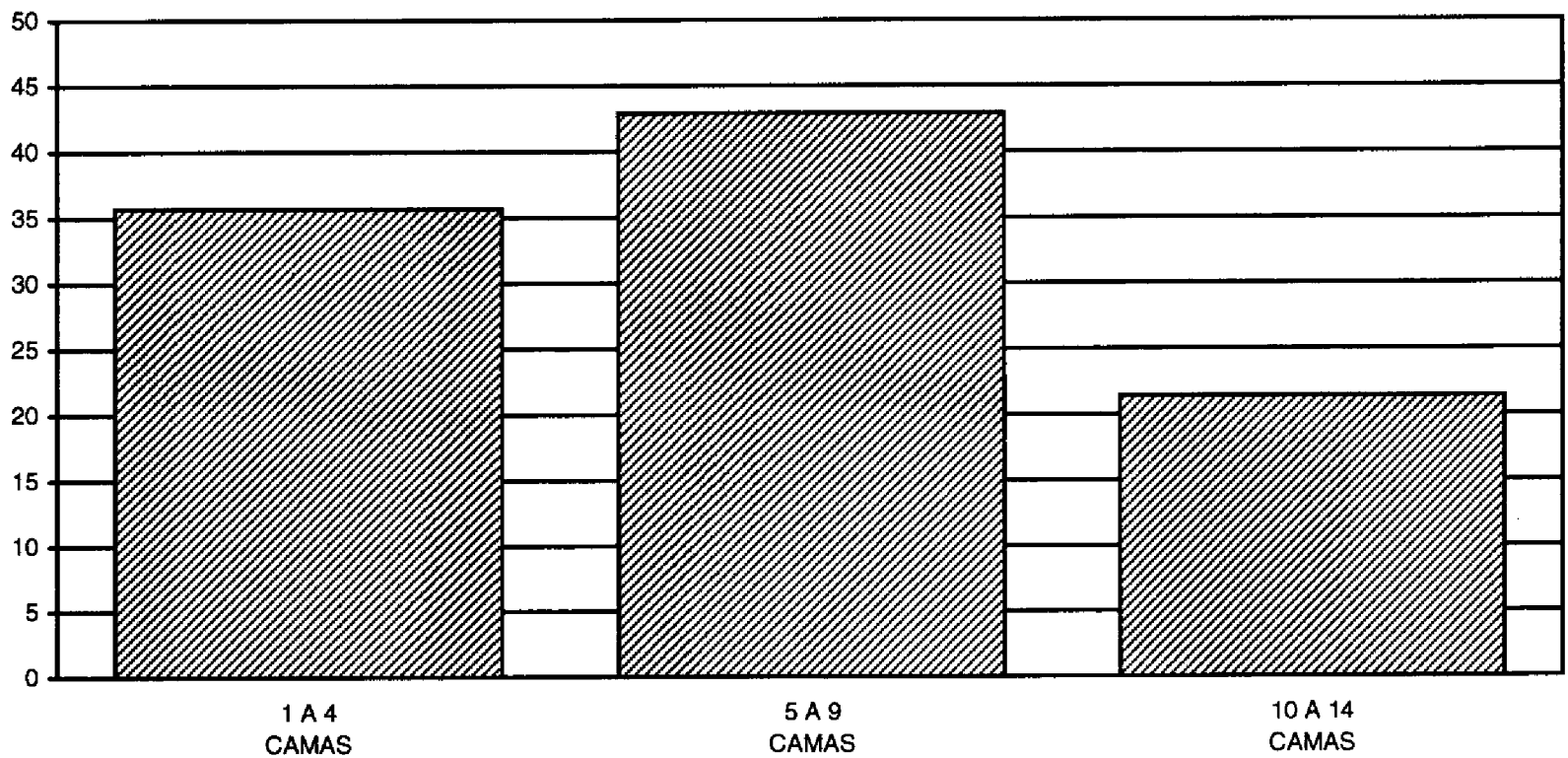

PERSONAL MÉDICO EN NÓMINA

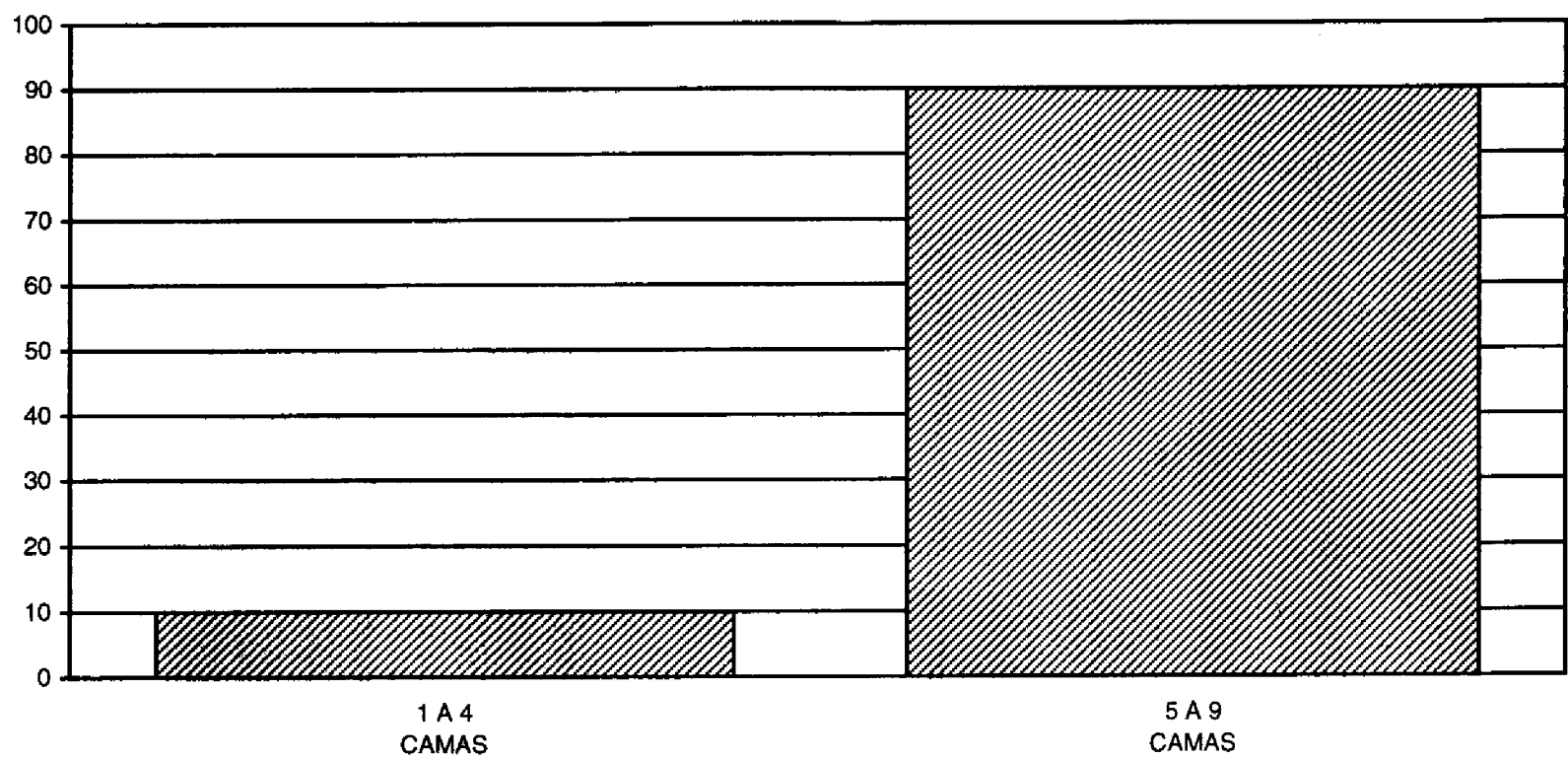

FUENTE: Cuadros 5.21 y 5.22

PERSONAL MÉDICO EN ACUERDO ESPECIAL QUE LABORA EN ESTABLECIMIENTOS PARTICULARES DE SALUD CON SERVICIO DE HOSPITALIZACIÓN POR TIPO DE PERSONAL SEGÚN NÚMERO DE CAMAS CENSABLES DEL ESTABLECIMIENTO
Al 31 de diciembre de 2004

CUADRO 5.23

TIPO DE PERSONAL	TOTAL	1 A 4 CAMAS	5 A 9 CAMAS	10 A 14 CAMAS
TOTAL	145	21	46	78
EN CONTACTO DIRECTO CON EL PACIENTE	145	21	46	78
MÉDICOS GENERALES	22	4	3	15
MÉDICOS ESPECIALISTAS	112	15	42	55
GINECOOBSTETRAS	18	3	9	6
PEDIATRAS	17	1	10	6
CIRUJANOS	20	3	7	10
INTERNISTAS	10	1	5	4
ANESTESIÓLOGOS	18	4	8	6
OTROS ESPECIALISTAS	29	3	3	23
ODONTÓLOGOS	7	2	1	4
RESIDENTES	4	0	0	4

NOTA: El personal médico en acuerdo especial es aquel que no se encuentra en nómina dentro del establecimiento, pero que presta sus servicios dentro del mismo y utiliza los recursos materiales y la infraestructura con la autorización del propio establecimiento.

FUENTE: INEGI. Estadísticas de Salud.

PERSONAL NO MÉDICO QUE LABORA EN ESTABLECIMIENTOS PARTICULARES DE SALUD CON SERVICIO DE HOSPITALIZACIÓN POR TIPO DE PERSONAL SEGÚN NÚMERO DE CAMAS CENSABLES DEL ESTABLECIMIENTO
Al 31 de diciembre de 2004

CUADRO 5.24

TIPO DE PERSONAL	TOTAL	1 A 4 CAMAS	5 A 9 CAMAS	10 A 14 CAMAS
TOTAL	213	25	95	93
PERSONAL PARAMÉDICO	107	10	45	52
ENFERMERAS	101	10	43	48
AUXILIARES	43	5	10	28

(Continúa)

**PERSONAL NO MÉDICO QUE LABORA EN ESTABLECIMIENTOS PARTICULARES
DE SALUD CON SERVICIO DE HOSPITALIZACIÓN POR TIPO DE PERSONAL
SEGÚN NÚMERO DE CAMAS CENSABLES DEL ESTABLECIMIENTO
Al 31 de diciembre de 2004**

CUADRO 5.24

TIPO DE PERSONAL	TOTAL	1 A 4 CAMAS	5 A 9 CAMAS	10 A 14 CAMAS
GENERALES	41	5	18	18
ESPECIALIZADAS	9	0	9	0
OTRAS	8	0	6	2
OTRO PERSONAL PARAMÉDICO	6	0	2	4
PERSONAL DE PROCEDIMIENTOS EN MEDICINA DE DIAGNÓSTICO	9	0	3	6
PERSONAL DE PROCEDIMIENTOS EN MEDICINA DE TRATAMIENTO	4	0	1	3
PERSONAL ADMINISTRATIVO	43	7	17	19
OTRO PERSONAL	50	8	29	13

FUENTE: INEGI. Estadísticas de Salud.

**PRINCIPALES RECURSOS MATERIALES EN ESTABLECIMIENTOS PARTICULARES
DE SALUD CON SERVICIO DE HOSPITALIZACIÓN SEGÚN NÚMERO DE CAMAS
CENSABLES DEL ESTABLECIMIENTO
Al 31 de diciembre de 2004**

CUADRO 5.25

CONCEPTO	TOTAL	1 A 4 CAMAS	5 A 9 CAMAS	10 A 14 CAMAS
CONSULTORIOS	68	11	12	45
GENERALES	37	4	8	25
DE ESPECIALIDAD	31	7	4	20
CAMAS CENSABLES	85	10	38	37
DE MEDICINA INTERNA	15	1	9	5
DE CIRUGÍA	24	5	10	9
DE GINECOOBSTETRICIA	14	2	10	2
DE PEDIATRÍA	4	0	2	2
OTRAS	28	2	7	19

(Continúa)

**PRINCIPALES RECURSOS MATERIALES EN ESTABLECIMIENTOS PARTICULARES
DE SALUD CON SERVICIO DE HOSPITALIZACIÓN SEGÚN NÚMERO DE CAMAS
CENSABLES DEL ESTABLECIMIENTO
Al 31 de diciembre de 2004**

CUADRO 5.25

CONCEPTO	TOTAL	1 A 4 CAMAS	5 A 9 CAMAS	10 A 14 CAMAS
CAMAS NO CENSABLES	39	8	20	11
PARA CUIDADO INTENSIVO	11	1	5	5
PARA CUIDADO INTERMEDIO	1	0	0	1
OTRAS	27	7	15	5
LABORATORIOS DE ANÁLISIS CLÍNICOS	7	1	3	3
LABORATORIOS DE ANATOMÍA PATOLÓGICA	1	0	0	1
SALAS O GABINETES DE RADIOLOGÍA	9	0	6	3
EQUIPOS DE RAYOS X (MÓVILES O FIJOS)	10	0	6	4
QUIRÓFANOS (SALAS)	18	5	7	6
SALAS DE EXPULSIÓN	11	3	5	3
INCUBADORAS	24	4	14	6
CUNAS DE RECIÉN NACIDOS	33	4	19	10
ÁREAS DE PEDIATRÍA	3	0	1	2
ÁREAS DE URGENCIAS (CUBÍCULOS DE CURACIÓN)	13	3	4	6
ÁREAS DE AISLAMIENTO	1	0	0	1
EQUIPOS DE DIÁLISIS	0	0	0	0
ESTACIONES (UNIDADES) DE HEMODIÁLISIS	3	0	2	1

(Continúa)

**PRINCIPALES RECURSOS MATERIALES EN ESTABLECIMIENTOS PARTICULARES
DE SALUD CON SERVICIO DE HOSPITALIZACIÓN SEGÚN NÚMERO DE CAMAS
CENSABLES DEL ESTABLECIMIENTO
Al 31 de diciembre de 2004**

CUADRO 5.25

CONCEPTO	TOTAL	1 A 4 CAMAS	5 A 9 CAMAS	10 A 14 CAMAS
EQUIPOS PARA MAMOGRAFÍA	1	0	0	1
EQUIPOS DE ULTRASONIDO	7	0	4	3
ELECTROCARDIÓGRAFOS	14	1	6	7
ENDOSCOPIOS	3	1	0	2
ELECTROENCEFALÓGRAFOS	1	0	0	1
SCANNERS PARA TOMOGRAFÍA AXIAL COMPUTARIZADA	3	0	2	1
BANCOS DE SANGRE	1	0	1	0
UNIDADES DE CUIDADOS INTENSIVOS	6	0	2	4
PARA ADULTOS	5	0	2	3
NEONATALES	1	0	0	1
UNIDADES DENTALES	7	2	1	4

FUENTE: INEGI. Estadísticas de Salud.

**PRINCIPALES SERVICIOS OTORGADOS EN ESTABLECIMIENTOS PARTICULARES
DE SALUD CON SERVICIO DE HOSPITALIZACIÓN SEGÚN NÚMERO
DE CAMAS CENSABLES DEL ESTABLECIMIENTO
2004**

CUADRO 5.26

CONCEPTO	TOTAL	1 A 4 CAMAS	5 A 9 CAMAS	10 A 14 CAMAS
CONSULTAS EXTERNAS	53 277	8 331	8 981	35 965
GENERAL	23 680	2 280	6 165	15 235
ESPECIALIZADA a/	23 236	5 824	2 002	15 410
DE URGENCIA	3 269	167	701	2 401
ODONTOLÓGICAS	2 204	60	35	2 109
MEDICINA PREVENTIVA	888	0	78	810

(Continúa)

**PRINCIPALES SERVICIOS OTORGADOS EN ESTABLECIMIENTOS PARTICULARES
DE SALUD CON SERVICIO DE HOSPITALIZACIÓN SEGÚN NÚMERO
DE CAMAS CENSABLES DEL ESTABLECIMIENTO
2004**

CUADRO 5.26

CONCEPTO	TOTAL	1 A 4 CAMAS	5 A 9 CAMAS	10 A 14 CAMAS
PROCEDIMIENTOS EN MEDICINA DE DIAGNÓSTICO b/	31 372	2 405	11 975	16 992
PROCEDIMIENTOS EN MEDICINA DE TRATAMIENTO c/	3 484	0	1 052	2 432
EGRESOS HOSPITALARIOS d/	5 073	487	1 321	3 265
CIRUGÍA	1 296	127	309	860
GINECOOBSTETRICIA	945	53	334	558
MEDICINA INTERNA	795	4	202	589
PEDIATRÍA	301	5	77	219
OTRAS	1 736	298	399	1 039
DÍAS ESTANCIA	7 786	524	1 986	5 276
PROCEDIMIENTOS MÉDICOS QUIRÚRGICOS	1 642	216	403	1 023
DEFUNCIONES HOSPITALARIAS e/	20	0	6	14
DEFUNCIONES FETALES	2	2	0	0
PARTOS ATENDIDOS	735	43	264	428
NACIDOS VIVOS	735	43	264	428
CON PESO MENOR A 2 500 GRAMOS	122	3	7	112
CON PESO DE 2 500 Y MÁS GRAMOS	613	40	257	316
ABORTOS	249	27	39	183
CONSULTAS DE PLANIFICACIÓN FAMILIAR	541	0	52	489

a/ Comprende: consultas gineco-obstétricas, pediátricas, de cirugía, de medicina interna y de otras especialidades.

b/ Comprende: análisis clínicos, anatomía patológica, electrodiagnóstico, endoscopia, imagenología, radiología, ultrasonido y de otros estudios.

c/ Comprende: diálisis, fisioterapia, inhaloterapia, quimioterapia, radioterapia, rehabilitación y otros servicios.

d/ Se refiere al número de pacientes que salieron del área de hospitalización, implicando la desocupación de una cama censable del hospital por diferentes motivos, incluida la defunción.

e/ Se refiere al registro de la muerte de pacientes, que al momento del deceso ocupaban una cama censable en el área de hospitalización de la institución; no se consideran como defunciones hospitalarias todas aquellas ocurridas antes del ingreso del paciente a dicha área.

FUENTE: INEGI. Estadísticas de Salud.

**PROCEDIMIENTOS EN MEDICINA DE DIAGNÓSTICO Y PERSONAS ATENDIDAS
EN ESTABLECIMIENTOS PARTICULARES DE SALUD CON SERVICIO
DE HOSPITALIZACIÓN POR PRINCIPALES TIPOS DE EXAMEN
SEGÚN NÚMERO DE CAMAS CENSABLES
DEL ESTABLECIMIENTO
2004**

CUADRO 5.27

TIPO DE EXAMEN	TOTAL	1 A 4 CAMAS	5 A 9 CAMAS	10 A 14 CAMAS
PROCEDIMIENTOS EN MEDICINA DE DIAGNÓSTICO	31 372	2 405	11 975	16 992
ANÁLISIS CLÍNICOS	19 753	2 400	8 483	8 870
ANATOMÍA PATOLÓGICA	1 324	0	0	1 324
ELECTRODIAGNÓSTICO	425	0	345	80
ENDOSCOPIA	268	5	0	263
IMAGENOLOGÍA	152	0	143	9
RADIOLOGÍA	6 482	0	2 084	4 398
ULTRASONIDO	2 921	0	877	2 044
OTROS EXÁMENES	47	0	43	4
PERSONAS ATENDIDAS	17 755	1 205	5 760	10 790
ANÁLISIS CLÍNICOS	7 397	1 200	3 021	3 176
ANATOMÍA PATOLÓGICA	1 324	0	0	1 324
ELECTRODIAGNÓSTICO	404	0	324	80
ENDOSCOPIA	268	5	0	263
IMAGENOLOGÍA	142	0	133	9
RADIOLOGÍA	5 328	0	1 438	3 890
ULTRASONIDO	2 845	0	801	2 044
OTROS EXÁMENES	47	0	43	4

FUENTE: INEGI. Estadísticas de Salud.

**PROCEDIMIENTOS EN MEDICINA DE TRATAMIENTO Y PERSONAS
ATENDIDAS EN ESTABLECIMIENTOS PARTICULARES DE SALUD
CON SERVICIO DE HOSPITALIZACIÓN POR PRINCIPALES
TIPOS DE TRATAMIENTO SEGÚN NÚMERO DE CAMAS
CENSABLES DEL ESTABLECIMIENTO
2004**

CUADRO 5.28

TIPO DE TRATAMIENTO	TOTAL	1 A 4 CAMAS	5 A 9 CAMAS	10 A 14 CAMAS
PROCEDIMIENTOS EN MEDICINA DE TRATAMIENTO	3 484	0	1 052	2 432
DIÁLISIS	787	0	12	775
FISIOTERAPIA	121	0	121	0
INHALOTERAPIA	2 338	0	785	1 553
QUIMIOTERAPIA	40	0	0	40
REHABILITACIÓN	83	0	22	61
OTROS TRATAMIENTOS	115	0	112	3
PERSONAS ATENDIDAS	1 487	0	283	1 204
DIÁLISIS	101	0	2	99
FISIOTERAPIA	17	0	17	0
INHALOTERAPIA	1 284	0	251	1 033
QUIMIOTERAPIA	32	0	0	32
REHABILITACIÓN	40	0	3	37
OTROS TRATAMIENTOS	13	0	10	3

FUENTE: INEGI. Estadísticas de Salud.

**EGRESOS HOSPITALARIOS EN ESTABLECIMIENTOS PARTICULARES
DE SALUD CON SERVICIO DE HOSPITALIZACIÓN
POR LOS CINCO PRINCIPALES DIAGNÓSTICOS
DE EGRESO SEGÚN SEXO
2004**

CUADRO 5.29

CAPÍTULO CIE-10	DIAGNÓSTICO DE EGRESO	TOTAL	HOMBRES	MUJERES
	TOTAL	5 073	1 926	3 147
234-244	EMBARAZO, PARTO Y PUERPERIO	992	NA	992
001-057	CIERTAS ENFERMEDADES INFECCIOSAS Y PARASITARIAS	692	366	326

(Continúa)

**EGRESOS HOSPITALARIOS EN ESTABLECIMIENTOS PARTICULARES
DE SALUD CON SERVICIO DE HOSPITALIZACIÓN
POR LOS CINCO PRINCIPALES DIAGNÓSTICOS
DE EGRESO SEGÚN SEXO
2004**

CUADRO 5.29

CAPÍTULO CIE-10	DIAGNÓSTICO DE EGRESO	TOTAL	HOMBRES	MUJERES
180-197	ENFERMEDADES DEL SISTEMA DIGESTIVO	679	352	327
211-233	ENFERMEDADES DEL SISTEMA GENITOURINARIO	439	152	287
165-179	ENFERMEDADES DEL SISTEMA RESPIRATORIO	532	287	245
	RESTO DE LOS DIAGNÓSTICOS	1 739	769	970

NOTA: La denominación de los diagnósticos corresponde a los capítulos establecidos en la lista de tabulación para la morbilidad de la *Clasificación Internacional de Enfermedades (CIE)* en su 10a. revisión.
FUENTE: INEGI. Estadísticas de Salud.

**PRINCIPALES SERVICIOS OTORGADOS POR EL INSTITUTO
DE SERVICIOS DE SALUD DEL SEGURO POPULAR
2005**

CUADRO 5.30

CONCEPTO	TOTAL
CONSULTAS EXTERNAS	113 521
GENERAL	103 173
ESPECIALIZADA a/	10 348
ESTUDIOS DE DIAGNÓSTICO b/	154 446
EGRESOS HOSPITALARIOS c/	1 856
INTERVENCIONES QUIRÚRGICAS	612
PARTOS ATENDIDOS	936

a/ Comprende: consultas gineco-obstétricas, pediátricas, de cirugía y de medicina interna.

b/ Comprende: análisis clínicos, de radiodiagnóstico, histopatología y citología exfoliativa.

c/ Se refiere al número de pacientes que salieron del área de hospitalización, implicando la desocupación de una cama censable por diferentes motivos, incluida la defunción.

FUENTE: Instituto de Servicios de Salud. Dirección de Planeación, Departamento de Estadística.

**FAMILIAS BENEFICIADAS Y CONSULTAS EXTERNAS OTORGADAS
POR EL INSTITUTO DE SERVICIOS DE SALUD DEL SEGURO
POPULAR POR MUNICIPIO
2005**

CUADRO 5.31

MUNICIPIO	FAMILIAS BENEFICIADAS a/	CONSULTAS EXTERNAS OTORGADAS b/
ESTADO	16 433	113 521
LOS CABOS	4 333	27 659
COMONDÚ	3 048	19 976
LORETO	460	849
MULEGÉ	1 709	10 300
LA PAZ	6 883	54 737

a/ La información se refiere al municipio de residencia habitual.

b/ La información se refiere al municipio de atención.

FUENTE: Instituto de Servicios de Salud. Dirección de Planeación, Departamento de Estadística.

**INVERSIÓN PÚBLICA AUTORIZADA Y EJERCIDA EN EL SECTOR SALUD
POR FUENTE DE FINANCIAMIENTO Y PRINCIPALES PROGRAMAS
2005
(Miles de pesos)**

CUADRO 5.32

FUENTE DE FINANCIAMIENTO PROGRAMA	INVERSIÓN PÚBLICA AUTORIZADA	INVERSIÓN PÚBLICA EJERCIDA
TOTAL	2 053 586.2	2 053 586.2
FEDERAL	1 944 903.7	1 944 903.7
PRESUPUESTO OPERATIVO a/	1 389 591.0	1 389 591.0
RECURSOS HUMANOS	372 776.0	372 776.0
AMPLIACIÓN Y REHABILITACIÓN DE INFRAESTRUCTURA	105 409.0	105 409.0
ATENCIÓN MÉDICA	31 218.3	31 218.3
ADMINISTRACIÓN DE LOS SERVICIOS DE SALUD	17 727.7	17 727.7
INFRAESTRUCTURA HOSPITALARIA	6 766.3	6 766.3
INFRAESTRUCTURA EN SALUD	4 349.8	4 349.8

(Continúa)

**INVERSIÓN PÚBLICA AUTORIZADA Y EJERCIDA EN EL SECTOR SALUD
POR FUENTE DE FINANCIAMIENTO Y PRINCIPALES PROGRAMAS**

CUADRO 5.32

2005

(Miles de pesos)

PROGRAMA OPORTUNIDADES	4 153.9	4 153.9
ATENCIÓN A LA SALUD DE LA INFANCIA	2 009.1	2 009.1
PRESTACIÓN DE SERVICIOS A LA COMUNIDAD	1 901.7	1 901.7
CENTRO ESTATAL DE TRANSFUSIÓN SANGUÍNEA	1 770.1	1 770.1
PREVENCIÓN, TRATAMIENTO, REHABILITACIÓN E INVESTIGACIÓN DE LAS ADICCIONES	941.9	941.9
RESTO DE PROGRAMAS b/	3 318.2	3 318.2
ESTATAL	64 441.1	64 441.1
RECURSOS HUMANOS	23 989.1	23 989.1
ATENCIÓN MÉDICA	21 655.1	21 655.1
ADMINISTRACIÓN DE LOS SERVICIOS DE SALUD	11 107.2	11 107.2
INFRAESTRUCTURA HOSPITALARIA	4 177.9	4 177.9
CONTROL DE VECTORES (DENGUE Y PALUDISMO)	1 004.3	1 004.3
PRESTACIÓN DE SERVICIOS A LA PERSONA	516.6	516.6
FOMENTO CONTROL SANITARIO DE PRODUCTOS, INSUMOS Y SERVICIOS DE SALUD	166.1	166.1
RECTORÍA DEL SISTEMA DE SALUD	148.1	148.1
PREVENCIÓN, TRATAMIENTO, REHABILITACIÓN E INVESTIGACIÓN DE LAS ADICCIONES	120.0	120.0
RESTO DE PROGRAMAS c/	82.3	82.3
MUNICIPAL	158.8	158.8
PREVENCIÓN, TRATAMIENTO, REHABILITACIÓN E INVESTIGACIÓN DE LAS ADICCIONES	140.0	140.0
PROGRAMA HÁBITAT (SALUD)	18.8	18.8

(Continúa)

**INVERSIÓN PÚBLICA AUTORIZADA Y EJERCIDA EN EL SECTOR SALUD
POR FUENTE DE FINANCIAMIENTO Y PRINCIPALES PROGRAMAS**

CUADRO 5.32

2005

(Miles de pesos)

PARTICIPANTES	44 082.6	44 082.6
RECURSOS HUMANOS	18 609.9	18 609.9
CENTRO ESTATAL DE TRANSFUSIÓN SANGUÍNEA	380.0	380.0
PROGRAMA MEXICANO DE SANIDAD DE MOLUSCOS BIVALVOS	309.6	309.6
RESTO DE PROGRAMAS d/	269.6	269.6

a/ Se refiere al el presupuesto asignado al IMSS.

b/ Comprende: fomento de control sanitario de productos, insumos y servicios de salud, control de vectores (dengue y paludismo), planificación familiar, laboratorio estatal de salud pública, rectoría del sistema de salud, programa hábitat (salud) y otros.

c/ Comprende: laboratorio estatal de salud, Infraestructura de la salud, salud ambiental ocupacional y saneamiento básico.

d/ Comprende: laboratorio estatal de salud, administración de los servicios de salud, infraestructura en salud y control de vectores (dengue y paludismo).

FUENTE: Secretaría de Promoción y Desarrollo del Gobierno del Estado. Subsecretaría de Planeación para el Desarrollo.

**FAMILIAS BENEFICIADAS DEL SEGURO POPULAR
POR MUNICIPIO
2005
(Porcentaje)**

Gráfica 5.6

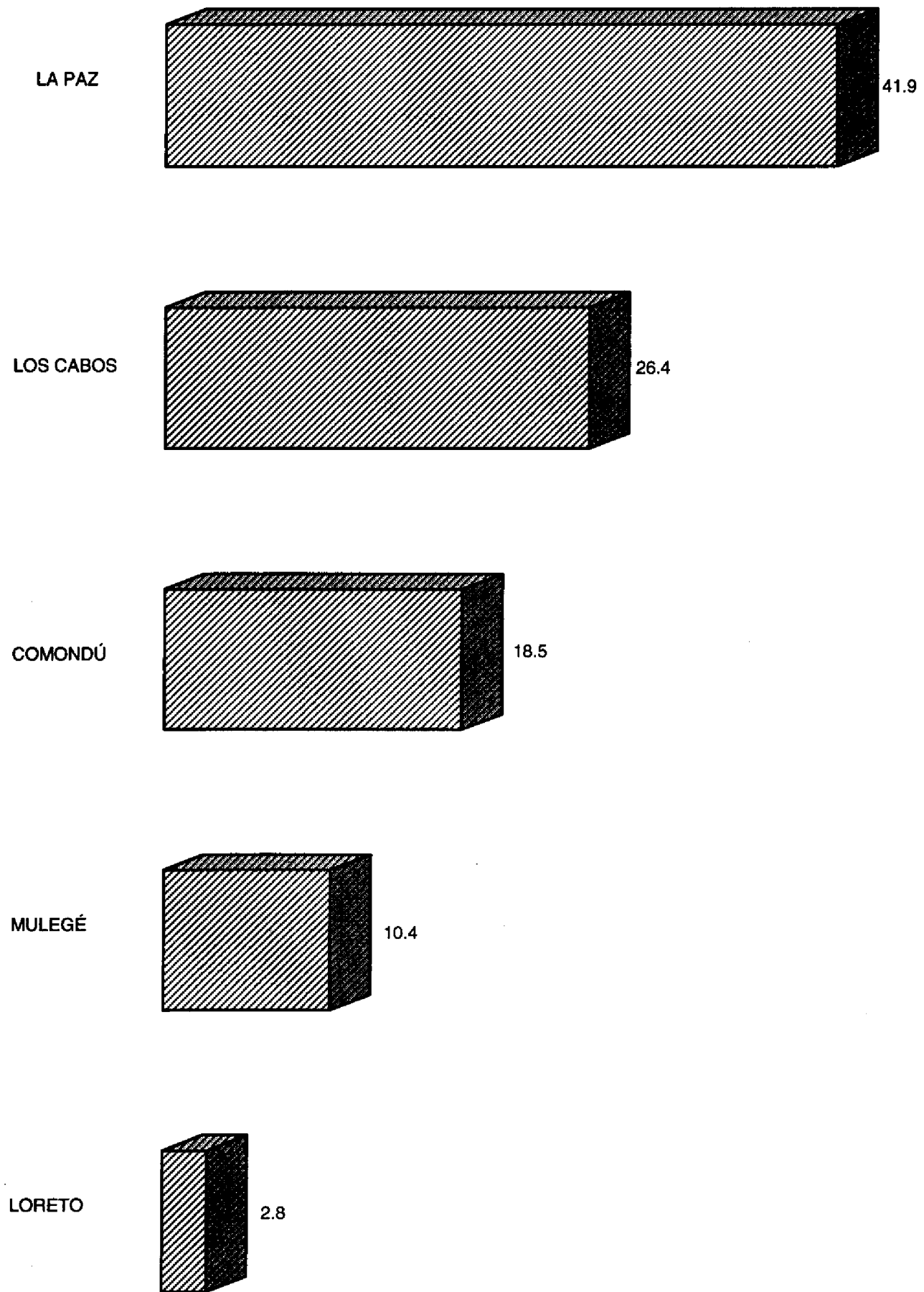

FUENTE: Cuadro 5.31

6. Educación, cultura y deporte

6.1	Población de 6 y más años por edad según condición para leer y escribir, y sexo Al 17 de octubre de 2005	159
6.2	Población de 6 y más años por municipio según condición para leer y escribir, y sexo Al 17 de octubre de 2005	160
6.3	Población de 5 y más años por edad según condición de asistencia escolar y sexo Al 17 de octubre de 2005	161
6.4	Población de 5 y más años por municipio según condición de asistencia escolar y sexo Al 17 de octubre de 2005	162
6.5	Población de 5 y más años por sexo y edad según nivel de escolaridad Al 17 de octubre de 2005	163
6.6	Población de 5 y más años por municipio y sexo según nivel de escolaridad Al 17 de octubre de 2005	167
6.7	Población de 5 y más años por municipio y sexo según condición de habla indígena Al 17 de octubre de 2005	169
6.8	Población de 5 y más años que habla alguna lengua indígena por lengua indígena según condición de habla española y sexo Al 17 de octubre de 2005	170
6.9	Población atendida, personal docente y centros de desarrollo infantil en educación inicial a inicio de cursos por municipio y sostenimiento administrativo Ciclo escolar 2004/05	172
6.10	Alumnos inscritos, personal docente, escuelas y aulas en educación básica y media superior de la modalidad escolarizada a inicio de cursos por nivel educativo y sostenimiento administrativo Ciclo escolar 2004/05	173

6.11	Alumnos inscritos, existencias, aprobados y egresados, personal docente y escuelas en educación básica y media superior de la modalidad escolarizada a fin de cursos por nivel educativo y sostenimiento administrativo Ciclo escolar 2004/05	175
6.12	Alumnos inscritos, existencias, aprobados y egresados, personal docente y escuelas en educación básica y media superior de la modalidad escolarizada a fin de cursos por municipio y nivel educativo Ciclo escolar 2004/05	177
6.13	Alumnos inscritos y egresados en bachillerato del sistema abierto a fin de cursos en el municipio de La Paz 2005	179
6.14	Alumnos inscritos, egresados y titulados en educación superior por modalidad y nivel educativo 2005	180
6.15	Alumnos inscritos y egresados del tecnológico superior de Ciudad Constitución en el nivel técnico superior universitario de la modalidad escolarizada por carrera 2005	180
6.16	Alumnos inscritos, egresados y titulados en el nivel superior licenciatura de educación normal de la modalidad escolarizada por escuela y carrera 2005	181
6.17	Alumnos inscritos, egresados y titulados en el nivel superior licenciatura de las universidades y tecnológicos de la modalidad escolarizada por institución y carrera 2005	182
6.18	Alumnos inscritos, egresados y titulados en el nivel superior posgrado de la modalidad escolarizada por institución y posgrado 2005	186
6.19	Alumnos inscritos, egresados y titulados en la universidad pedagógica nacional de la modalidad no escolarizada de la licenciatura en educación por municipio 2005	188

6.20	Alumnos inscritos, egresados y titulados en la universidad pedagógica nacional de la modalidad no escolarizada en el nivel superior posgrado, de la maestría en docencia e innovación educativa	188
6.21	Adultos incorporados y alfabetizados, y alfabetizadores en educación para adultos por municipio 2005	189
6.22	Adultos atendidos en primaria y secundaria, y certificados emitidos en educación para adultos por municipio 2005	189
6.23	Alumnos inscritos, existencias y aprobados, personal docente y escuelas en formación para el trabajo a fin de cursos por municipio y sostenimiento administrativo Ciclo escolar 2004/05	190
6.24	Alumnos atendidos, personal paradocente y de apoyo en educación especial a fin de cursos por municipio y tipo de servicio Ciclo escolar 2004/05	191
6.25	Planteles, aulas, bibliotecas, laboratorios, talleres y anexos en uso a fin de cursos por nivel educativo Ciclo escolar 2004/05	192
6.26	Planteles, aulas, bibliotecas, laboratorios, talleres y anexos en uso a fin de cursos por municipio Ciclo escolar 2004/05	192
6.27	Bibliotecas públicas, personal ocupado, títulos, libros en existencia, obras consultadas y usuarios por municipio 2005	193
6.28	Actividades realizadas y asistentes en el programa de fomento a la lectura en las bibliotecas públicas por municipio según grandes grupos de edad Al 31 de diciembre de 2005	193
6.29	Características seleccionadas de los espectáculos públicos 2002, 2003 y 2004	194

6.30	Películas exhibidas por país de origen 2002, 2003 y 2004	195
6.31	Películas exhibidas por género cinematográfico 2002, 2003 y 2004	195
6.32	Acciones realizadas y población atendida en el Instituto Sudcaliforniano de Cultura por tipo de actividad 2005	196
6.33	Asociaciones deportivas y sus afiliados registrados en el Instituto Sudcaliforniano del Deporte por municipio Al 31 de diciembre de 2005	196
6.34	Becas otorgadas por el Instituto Sudcaliforniano del Deporte a deportistas de alto rendimiento por municipio según tipo de beca 2005	197
6.35	Infraestructura deportiva por municipio Al 31 de diciembre de 2005	197
6.36	Inversión pública autorizada y ejercida en educación, cultura y deporte por fuente de financiamiento y principales programas 2005 (Miles de pesos)	198

6. EDUCACIÓN, CULTURA Y DEPORTE

POBLACIÓN DE 6 Y MÁS AÑOS POR EDAD SEGÚN CONDICIÓN PARA LEER Y ESCRIBIR, Y SEXO Al 17 de octubre de 2005

CUADRO 6.1

EDAD	TOTAL	SABE LEER Y ESCRIBIR		NO SABE LEER Y ESCRIBIR		NO ESPECIFICADO	
		HOMBRES	MUJERES	HOMBRES	MUJERES	HOMBRES	MUJERES
TOTAL	428 749	207 074	198 171	10 391	10 447	1 422	1 244
6 AÑOS	9 664	1 708	1 775	3 134	2 842	104	101
7 AÑOS	9 851	4 210	4 106	797	647	52	39
8 AÑOS	10 034	4 815	4 692	260	171	50	46
9 AÑOS	9 497	4 727	4 461	129	93	49	38
10 AÑOS	9 968	5 017	4 765	75	47	32	32
11 AÑOS	9 551	4 757	4 643	55	41	40	15
12 AÑOS	9 855	4 953	4 774	53	37	16	22
13 AÑOS	9 433	4 709	4 622	41	24	20	17
14 AÑOS	9 299	4 651	4 524	58	37	15	14
15 A 19 AÑOS	46 700	23 716	22 201	344	238	96	105
20 A 24 AÑOS	46 222	23 153	21 877	457	386	167	182
25 A 29 AÑOS	45 939	22 658	21 944	504	409	214	210
30 A 34 AÑOS	43 628	21 582	20 894	452	419	169	112
35 A 39 AÑOS	38 197	18 914	18 113	452	477	140	101
40 A 44 AÑOS	31 526	15 356	14 943	496	598	76	57
45 A 49 AÑOS	25 121	12 274	11 711	427	615	55	39
50 A 54 AÑOS	19 430	9 583	8 701	478	623	26	19
55 A 59 AÑOS	13 781	6 687	6 026	443	583	22	20
60 A 64 AÑOS	10 783	5 015	4 679	474	577	21	17
65 Y MÁS AÑOS	20 270	8 589	8 720	1 262	1 583	58	58

NOTA: El Censo fue un levantamiento de derecho o *jure*, lo que significa contar a la población en su lugar de residencia habitual. El periodo de levantamiento de la información fue del 4 al 29 de octubre, aunque para referir la información a un momento único se fijó una fecha de levantamiento: las cero horas del 17 de octubre de 2005.

FUENTE: INEGI. *II Censo de Población y Vivienda 2005*.

POBLACIÓN DE 6 Y MÁS AÑOS POR MUNICIPIO SEGÚN CONDICIÓN PARA LEER Y ESCRIBIR, Y SEXO
Al 17 de octubre de 2005

CUADRO 6.2

MUNICIPIO	TOTAL	SABE LEER Y ESCRIBIR		NO SABE LEER Y ESCRIBIR		NO ESPECIFICADO	
		HOMBRES	MUJERES	HOMBRES	MUJERES	HOMBRES	MUJERES
ESTADO	428 749	207 074	198 171	10 391	10 447	1 422	1 244
LOS CABOS	132 061	65 422	58 762	2 840	3 139	1 058	840
COMONDÚ	55 429	25 789	25 614	2 000	1 978	30	18
LORETO	10 392	5 001	4 845	283	247	9	7
MULEGÉ	44 880	21 808	19 526	1 749	1 657	79	61
LA PAZ	185 987	89 054	89 424	3 519	3 426	246	318

FUENTE: INEGI. *II Censo de Población y Vivienda 2005.*

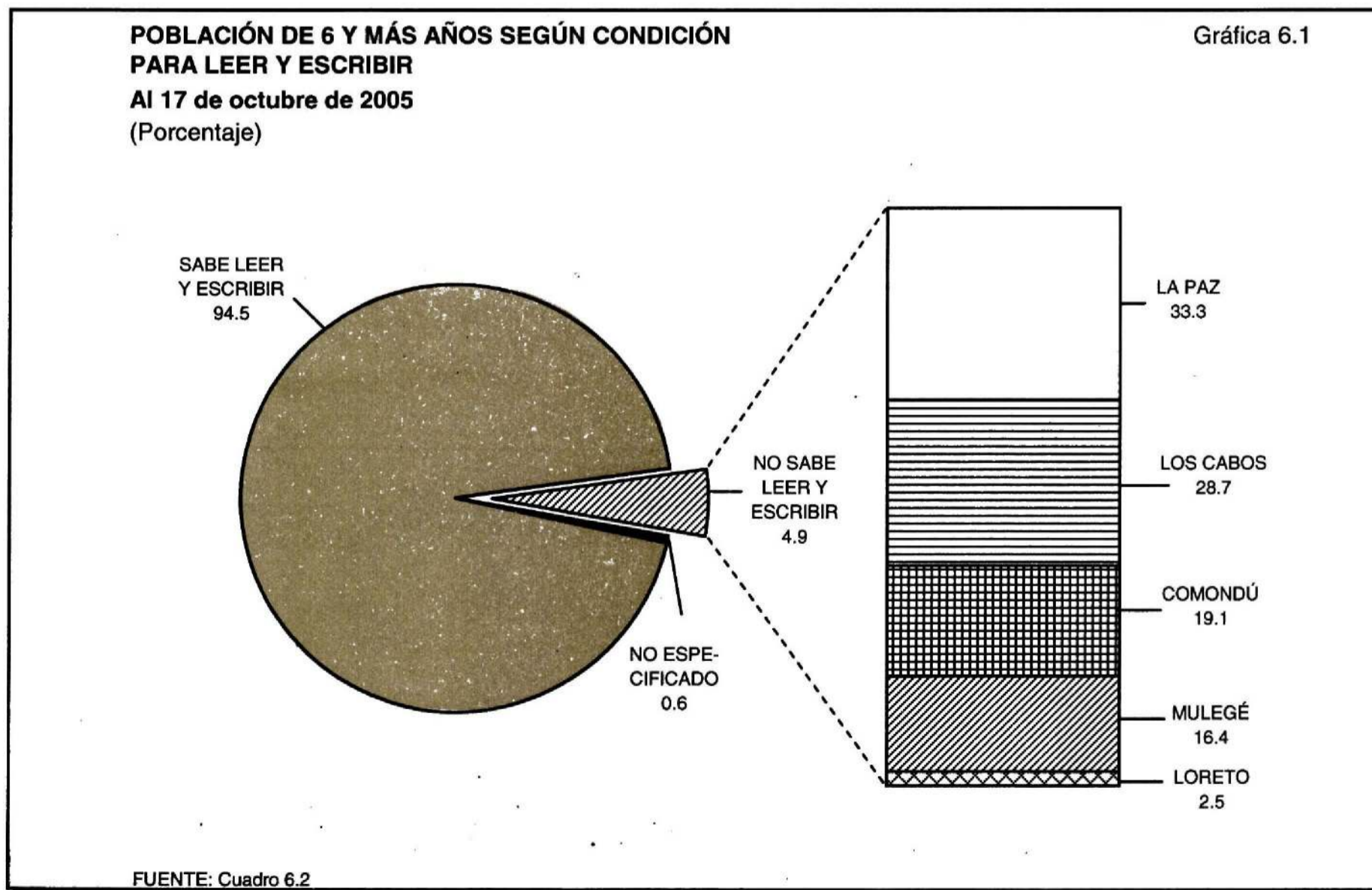

POBLACIÓN DE 5 Y MÁS AÑOS POR EDAD SEGÚN CONDICIÓN DE ASISTENCIA ESCOLAR Y SEXO
Al 17 de octubre de 2005

CUADRO 6.3

EDAD	TOTAL	ASISTE		NO ASISTE		NO ESPECIFICADO	
		HOMBRES	MUJERES	HOMBRES	MUJERES	HOMBRES	MUJERES
TOTAL	438 867	68 787	66 329	152 485	145 747	2 796	2 723
5 AÑOS	10 118	4 392	4 223	434	388	355	326
6 AÑOS	9 664	4 660	4 445	195	186	91	87
7 AÑOS	9 851	4 877	4 617	136	137	46	38
8 AÑOS	10 034	4 952	4 748	125	119	48	42
9 AÑOS	9 497	4 735	4 431	130	113	40	48
10 AÑOS	9 968	4 968	4 699	122	105	34	40
11 AÑOS	9 551	4 655	4 556	149	116	48	27
12 AÑOS	9 855	4 798	4 621	201	180	23	32
13 AÑOS	9 433	4 461	4 410	280	227	29	26
14 AÑOS	9 299	4 191	4 070	507	485	26	20
15 AÑOS	9 505	3 850	3 856	955	784	37	23
16 AÑOS	9 094	3 316	3 261	1 377	1 092	28	20
17 AÑOS	9 668	3 015	2 956	1 960	1 679	38	20
18 AÑOS	9 670	2 174	2 060	2 875	2 460	44	57
19 AÑOS	8 763	1 513	1 574	2 919	2 651	55	51
20 A 24 AÑOS	46 222	4 774	4 456	18 684	17 664	319	325
25 A 29 AÑOS	45 939	1 353	1 107	21 680	21 080	343	376
30 Y MÁS AÑOS	202 736	2 103	2 239	99 756	96 281	1 192	1 165

FUENTE: INEGI. *II Conteo de Población y Vivienda 2005.*

POBLACIÓN DE 5 Y MÁS AÑOS POR MUNICIPIO SEGÚN CONDICIÓN DE ASISTENCIA ESCOLAR Y SEXO
Al 17 de octubre de 2005

CUADRO 6.4

MUNICIPIO	TOTAL	ASISTE		NO ASISTE		NO ESPECIFICADO	
		HOMBRES	MUJERES	HOMBRES	MUJERES	HOMBRES	MUJERES
ESTADO	438 867	68 787	66 329	152 485	145 747	2 796	2 723
LOS CABOS	135 769	19 950	19 127	49 686	44 051	1 605	1 350
COMONDÚ	56 720	9 216	8 874	19 205	19 224	86	115
LORETO	10 624	1 741	1 690	3 629	3 455	54	55
MULEGÉ	45 928	6 624	6 315	17 356	15 277	188	168
LA PAZ	189 826	31 256	30 323	62 609	63 740	863	1 035

FUENTE: INEGI. *II Censo de Población y Vivienda 2005.*

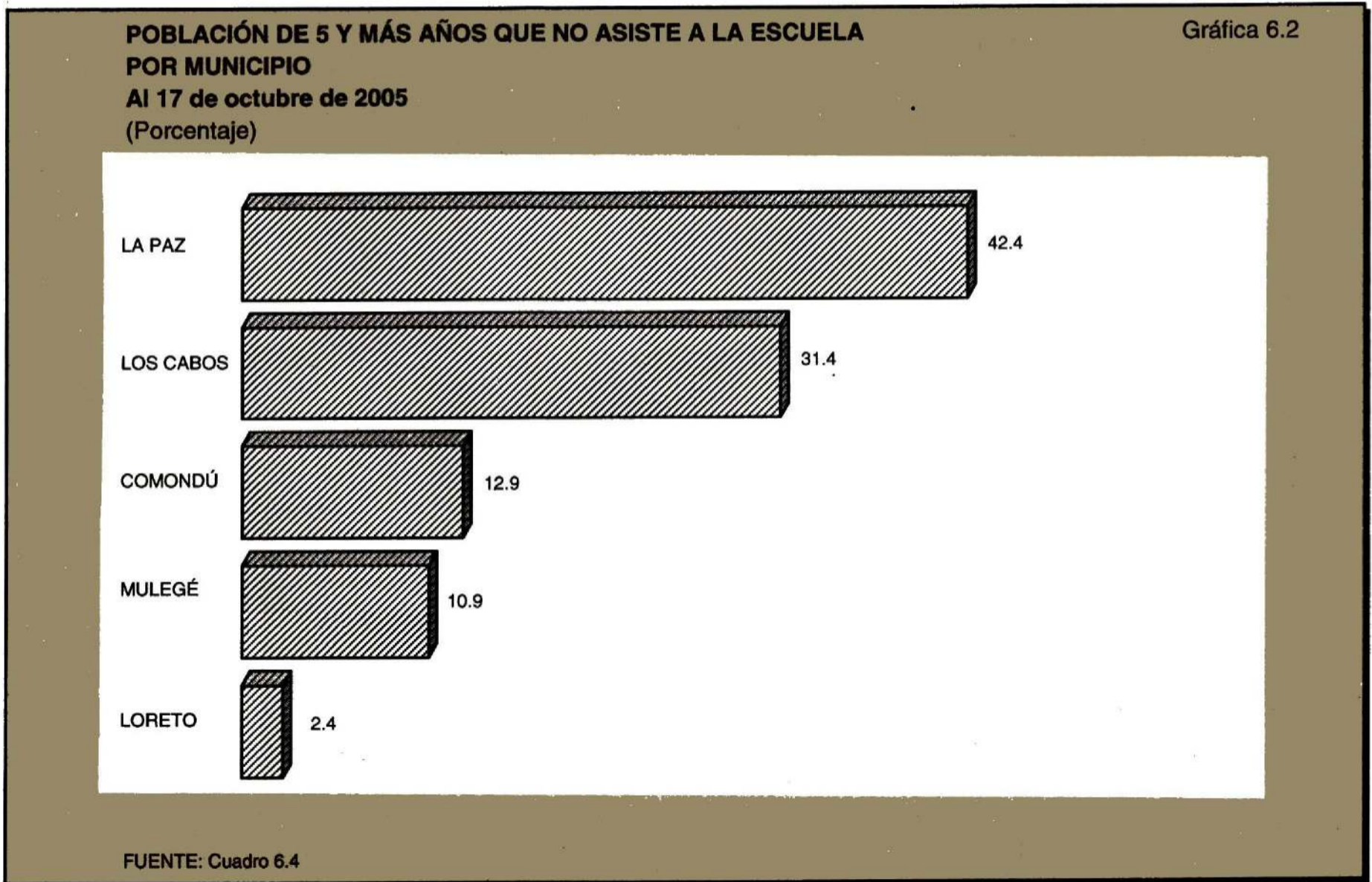

**POBLACIÓN DE 5 Y MÁS AÑOS POR SEXO Y EDAD
SEGÚN NIVEL DE ESCOLARIDAD
Al 17 de octubre de 2005**

**CUADRO 6.5
(1ª Parte)**

SEXO EDAD	TOTAL	SIN ESCOLARIDAD	PREESCOLAR	PRIMARIA						NO ESPECIFICADO
				1 GRADO	2 GRADOS	3 GRADOS	4 GRADOS	5 GRADOS	6 GRADOS	
TOTAL	438 867	17 145	16 295	13 777	16 647	23 085	17 668	16 382	61 530	3 351
5 AÑOS	10 118	700	8 276	0	0	0	0	0	0	0
6 AÑOS	9 664	247	6 275	2 607	0	0	0	0	0	0
7 AÑOS	9 851	128	1 147	5 732	2 359	0	0	0	0	0
8 AÑOS	10 034	77	215	1 439	5 485	2 341	0	0	0	291
9 AÑOS	9 497	67	114	278	1 403	5 147	2 044	0	0	255
10 AÑOS	9 968	61	105	97	333	1 585	5 109	2 224	0	226
11 AÑOS	9 551	57	85	40	109	419	1 555	4 873	2 028	143
12 AÑOS	9 855	67	37	93	76	168	416	1 597	4 826	98
13 AÑOS	9 433	55	27	131	72	84	153	452	1 757	43
14 AÑOS	9 299	68	14	72	115	111	113	208	785	26
15 Y MÁS AÑOS	341 597	15 618	0	3 288	6 695	13 230	8 278	7 028	52 134	2 269
HOMBRES	224 068	8 339	8 405	7 107	8 698	12 009	8 951	8 207	31 701	1 660
5 AÑOS	5 181	381	4 216	0	0	0	0	0	0	0
6 AÑOS	4 946	131	3 215	1 335	0	0	0	0	0	0
7 AÑOS	5 059	69	656	2 849	1 230	0	0	0	0	0
8 AÑOS	5 125	38	127	796	2 792	1 145	0	0	0	137
9 AÑOS	4 905	32	54	166	777	2 623	1 033	0	0	125
10 AÑOS	5 124	32	53	60	191	904	2 568	1 080	0	109
11 AÑOS	4 852	36	41	16	68	255	847	2 361	1 015	77
12 AÑOS	5 022	33	18	44	42	96	243	868	2 407	47
13 AÑOS	4 770	33	14	66	37	58	89	260	930	22
14 AÑOS	4 724	44	11	39	45	66	71	123	446	15
15 Y MÁS AÑOS	174 360	7 510	0	1 736	3 516	6 862	4 100	3 515	26 903	1 128
MUJERES	214 799	8 806	7 890	6 670	7 949	11 076	8 717	8 175	29 829	1 691
5 AÑOS	4 937	319	4 060	0	0	0	0	0	0	0
6 AÑOS	4 718	116	3 060	1 272	0	0	0	0	0	0
7 AÑOS	4 792	59	491	2 883	1 129	0	0	0	0	0

(Continúa)

**POBLACIÓN DE 5 Y MÁS AÑOS POR SEXO Y EDAD
SEGÚN NIVEL DE ESCOLARIDAD
Al 17 de octubre de 2005**

**CUADRO 6.5
(1ª Parte)**

SEXO EDAD	TOTAL	SIN ESCOLARIDAD	PREESCOLAR	PRIMARIA						NO ESPECIFICADO
				1 GRADO	2 GRADOS	3 GRADOS	4 GRADOS	5 GRADOS	6 GRADOS	
8 AÑOS	4 909	39	88	643	2 693	1 196	0	0	0	154
9 AÑOS	4 592	35	60	112	626	2 524	1 011	0	0	130
10 AÑOS	4 844	29	52	37	142	681	2 541	1 144	0	117
11 AÑOS	4 699	21	44	24	41	164	708	2 512	1 013	66
12 AÑOS	4 833	34	19	49	34	72	173	729	2 419	51
13 AÑOS	4 663	22	13	65	35	26	64	192	827	21
14 AÑOS	4 575	24	3	33	70	45	42	85	339	11
15 Y MÁS AÑOS	167 237	8 108	0	1 552	3 179	6 368	4 178	3 513	25 231	1 141

**POBLACIÓN DE 5 Y MÁS AÑOS POR SEXO Y EDAD
SEGÚN NIVEL DE ESCOLARIDAD
Al 17 de octubre de 2005**

**CUADRO 6.5
(2ª Parte y última)**

SEXO EDAD	SECUNDARIA	ESTUDIOS TÉCNICOS O COMERCIALES CON PRIMARIA TERMINADA	CON EDUCACIÓN POSBÁSICA a/	NO ESPECIFICADO
TOTAL	106 623	1 185	134 145	11 034
5 AÑOS	0	0	0	1 142
6 AÑOS	0	0	0	535
7 AÑOS	0	0	0	485
8 AÑOS	0	0	0	186
9 AÑOS	0	0	0	189
10 AÑOS	0	0	0	228
11 AÑOS	0	0	0	242
12 AÑOS	2 116	0	0	361
13 AÑOS	6 563	0	0	96
14 AÑOS	7 662	0	0	125
15 Y MÁS AÑOS	90 282	1 185	134 145	7 445

(Continúa)

**POBLACIÓN DE 5 Y MÁS AÑOS POR SEXO Y EDAD
SEGÚN NIVEL DE ESCOLARIDAD
Al 17 de octubre de 2005**

**CUADRO 6.5
(2ª Parte y última)**

SEXO EDAD	SECUNDARIA	ESTUDIOS TÉCNICOS O COMERCIALES CON PRIMARIA TERMINADA	CON EDUCACIÓN POSBÁSICA a/	NO ESPECIFICADO
HOMBRES	56 460	139	67 291	5 101
5 AÑOS	0	0	0	584
6 AÑOS	0	0	0	265
7 AÑOS	0	0	0	255
8 AÑOS	0	0	0	90
9 AÑOS	0	0	0	95
10 AÑOS	0	0	0	127
11 AÑOS	0	0	0	136
12 AÑOS	1 048	0	0	176
13 AÑOS	3 205	0	0	56
14 AÑOS	3 803	0	0	61
15 Y MÁS AÑOS	48 404	139	67 291	3 256
MUJERES	50 163	1 046	66 854	5 933
5 AÑOS	0	0	0	558
6 AÑOS	0	0	0	270
7 AÑOS	0	0	0	230
8 AÑOS	0	0	0	96
9 AÑOS	0	0	0	94
10 AÑOS	0	0	0	101
11 AÑOS	0	0	0	106
12 AÑOS	1 068	0	0	185
13 AÑOS	3 358	0	0	40
14 AÑOS	3 859	0	0	64
15 Y MÁS AÑOS	41 878	1 046	66 854	4 189

a/ Comprende a la población con algún grado aprobado en estudios técnicos o comerciales con secundaria terminada (o profesionales técnicos), preparatoria o bachillerato, normal básica, técnico superior, licenciatura o equivalente, maestría y doctorado. En la denominación del XII Censo General de Población y Vivienda 2000 corresponde a la población con instrucción media superior y superior.

FUENTE: INEGI. *II Censo de Población y Vivienda 2005*.

**POBLACIÓN DE 5 Y MÁS AÑOS POR SEXO Y EDAD
SEGÚN NIVEL DE ESCOLARIDAD
Al 17 de octubre de 2005**

CUADRO 6.5
(2ª Parte y última)

SEXO EDAD	SECUNDARIA	ESTUDIOS TÉCNICOS O COMERCIALES CON PRIMARIA TERMINADA	CON EDUCACIÓN POSBÁSICA a/	NO ESPECIFICADO
HOMBRES	56 460	139	67 291	5 101
5 AÑOS	0	0	0	584
6 AÑOS	0	0	0	265
7 AÑOS	0	0	0	255
8 AÑOS	0	0	0	90
9 AÑOS	0	0	0	95
10 AÑOS	0	0	0	127
11 AÑOS	0	0	0	136
12 AÑOS	1 048	0	0	176
13 AÑOS	3 205	0	0	56
14 AÑOS	3 803	0	0	61
15 Y MÁS AÑOS	48 404	139	67 291	3 256
MUJERES	50 163	1 046	66 854	5 933
5 AÑOS	0	0	0	558
6 AÑOS	0	0	0	270
7 AÑOS	0	0	0	230
8 AÑOS	0	0	0	96
9 AÑOS	0	0	0	94
10 AÑOS	0	0	0	101
11 AÑOS	0	0	0	106
12 AÑOS	1 068	0	0	185
13 AÑOS	3 358	0	0	40
14 AÑOS	3 859	0	0	64
15 Y MÁS AÑOS	41 878	1 046	66 854	4 189

a/ Comprende a la población con algún grado aprobado en estudios técnicos o comerciales con secundaria terminada (o profesionales técnicos), preparatoria o bachillerato, normal básica, técnico superior, licenciatura o equivalente, maestría y doctorado. En la denominación del XII Censo General de Población y Vivienda 2000 corresponde a la población con instrucción media superior y superior.

FUENTE: INEGI. *II Conteo de Población y Vivienda 2005*.

**POBLACIÓN DE 5 Y MÁS AÑOS POR MUNICIPIO Y SEXO
SEGÚN NIVEL DE ESCOLARIDAD
Al 17 de octubre de 2005**

**CUADRO 6.6
(1ª Parte)**

MUNICIPIO SEXO	TOTAL	SIN ESCO- LARIDAD	PREES- COLAR	PRIMARIA						NO ESPE- CIFICADO
				1 GRADO	2 GRADOS	3 GRADOS	4 GRADOS	5 GRADOS	6 GRADOS	
ESTADO	438 867	17 145	16 295	13 777	16 647	23 085	17 668	16 382	61 530	3 351
HOMBRES	224 068	8 339	8 405	7 107	8 698	12 009	8 951	8 207	31 701	1 660
MUJERES	214 799	8 806	7 890	6 670	7 949	11 076	8 717	8 175	29 829	1 691
LOS CABOS	135 769	4 212	5 405	4 444	5 202	7 009	5 502	5 097	20 459	1 212
HOMBRES	71 241	1 975	2 774	2 339	2 782	3 741	2 806	2 588	10 914	623
MUJERES	64 528	2 237	2 631	2 105	2 420	3 268	2 696	2 509	9 545	589
COMONDÚ	56 720	3 480	2 295	2 153	2 934	4 067	2 630	2 403	8 447	50
HOMBRES	28 507	1 722	1 220	1 102	1 515	2 086	1 325	1 230	4 175	23
MUJERES	28 213	1 758	1 075	1 051	1 419	1 981	1 305	1 173	4 272	27
LORETO	10 624	419	423	317	379	531	449	428	1 936	78
HOMBRES	5 424	218	237	160	196	275	223	215	969	38
MUJERES	5 200	201	186	157	183	256	226	213	967	40
MULEGÉ	45 928	3 435	1 718	1 715	2 111	3 090	2 415	2 127	8 050	378
HOMBRES	24 168	1 718	877	872	1 156	1 669	1 253	1 068	4 463	181
MUJERES	21 760	1 717	841	843	955	1 421	1 162	1 059	3 587	197
LA PAZ	189 826	5 599	6 454	5 148	6 021	8 388	6 672	6 327	22 638	1 633
HOMBRES	94 728	2 706	3 297	2 634	3 049	4 238	3 344	3 106	11 180	795
MUJERES	95 098	2 893	3 157	2 514	2 972	4 150	3 328	3 221	11 458	838

**POBLACIÓN DE 5 Y MÁS AÑOS POR MUNICIPIO Y SEXO
SEGÚN NIVEL DE ESCOLARIDAD
Al 17 de octubre de 2005**

CUADRO 6.6
(2ª Parte y última)

MUNICIPIO SEXO	SECUNDARIA	ESTUDIOS TÉCNICOS O COMERCIALES CON PRIMARIA TERMINADA	CON EDUCACIÓN POSBÁSICA a/	NO ESPECIFICADO
ESTADO	106 623	1 185	134 145	11 034
HOMBRES	56 460	139	67 291	5 101
MUJERES	50 163	1 046	66 854	5 933
LOS CABOS	34 705	95	37 311	5 116
HOMBRES	18 701	14	19 396	2 588
MUJERES	16 004	81	17 915	2 528
COMONDÚ	13 086	186	13 782	1 207
HOMBRES	6 836	37	6 746	490
MUJERES	6 250	149	7 036	717
LORETO	2 349	2	3 070	243
HOMBRES	1 259	0	1 517	117
MUJERES	1 090	2	1 553	126
MULEGÉ	10 686	37	9 363	803
HOMBRES	5 794	6	4 752	359
MUJERES	4 892	31	4 611	444
LA PAZ	45 797	865	70 619	3 665
HOMBRES	23 870	82	34 880	1 547
MUJERES	21 927	783	35 739	2 118

a/ Comprende a la población con algún grado aprobado en estudios técnicos o comerciales con secundaria terminada (o profesionales técnicos), preparatoria o bachillerato, normal básica, técnico superior, licenciatura o equivalente, maestría y doctorado. En la denominación del XII Censo General de Población y Vivienda 2000 corresponde a la población con instrucción media superior y superior.

FUENTE: INEGI. *II Conteo de Población y Vivienda 2005*.

**POBLACIÓN DE 5 Y MÁS AÑOS POR MUNICIPIO Y SEXO
SEGÚN CONDICIÓN DE HABLA INDÍGENA
Al 17 de octubre de 2005**

CUADRO 6.7

MUNICIPIO SEXO	TOTAL	HABLA LENGUA INDÍGENA			NO HABLA LENGUA INDÍGENA	NO ESPECI- FICADO
		HABLA ESPAÑOL	NO HABLA ESPAÑOL	NO ESPECI- FICADO		
ESTADO	438 867	6 447	67	581	425 305	6 467
HOMBRES	224 068	3 924	16	286	216 456	3 386
MUJERES	214 799	2 523	51	295	208 849	3 081
LOS CABOS	135 769	1 989	1	136	130 155	3 488
HOMBRES	71 241	1 234	1	60	68 026	1 920
MUJERES	64 528	755	0	76	62 129	1 568
COMONDÚ	56 720	343	8	34	55 737	598
HOMBRES	28 507	207	2	21	27 974	303
MUJERES	28 213	136	6	13	27 763	295
LORETO	10 624	36	0	4	10 375	209
HOMBRES	5 424	17	0	1	5 303	103
MUJERES	5 200	19	0	3	5 072	106
MULEGÉ	45 928	2 104	33	274	43 055	462
HOMBRES	24 168	1 317	9	143	22 458	241
MUJERES	21 760	787	24	131	20 597	221
LA PAZ	189 826	1 975	25	133	185 983	1 710
HOMBRES	94 728	1 149	4	61	92 695	819
MUJERES	95 098	826	21	72	93 288	891

FUENTE: INEGI. *II Conteo de Población y Vivienda 2005.*

POBLACIÓN DE 5 Y MÁS AÑOS QUE HABLA LENGUA INDÍGENA POR MUNICIPIO
Al 17 de octubre de 2005
(Porcentaje)

Gráfica 6.3

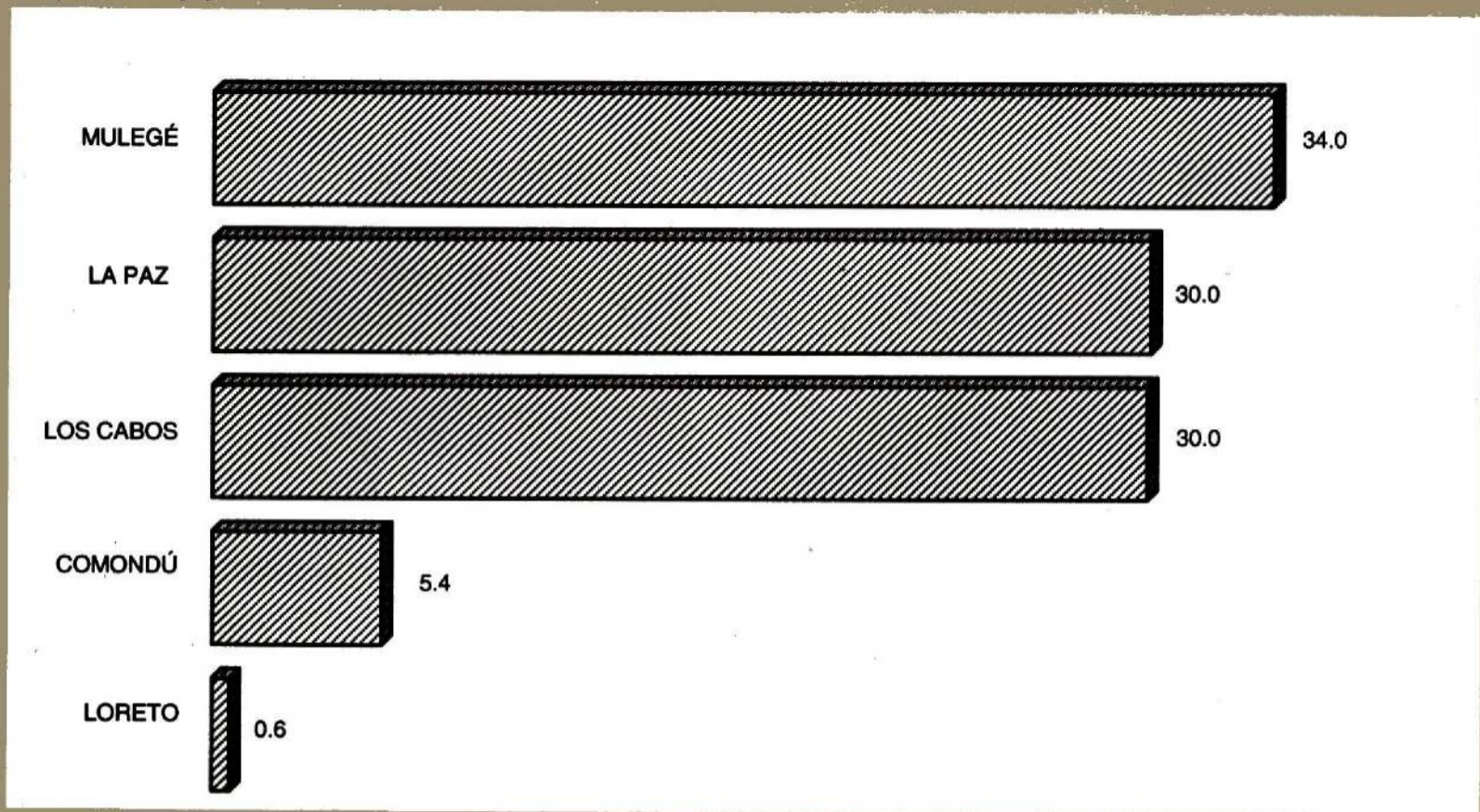

FUENTE: Cuadro 6.7

POBLACIÓN DE 5 Y MÁS AÑOS QUE HABLA ALGUNA LENGUA INDÍGENA POR LENGUA INDÍGENA SEGÚN CONDICIÓN DE HABLA ESPAÑOLA Y SEXO
Al 17 de octubre de 2005

CUADRO 6.8

LENGUA	TOTAL	HABLA ESPAÑOL		NO HABLA ESPAÑOL		NO ESPECIFICADA	
		HOMBRES	MUJERES	HOMBRES	MUJERES	HOMBRES	MUJERES
TOTAL	7 095	3 924	2 523	16	51	286	295
AMUZGO	207	114	78	1	2	6	6
AMUZGO DE GUERRERO	5	2	3	0	0	0	0
AMUZGO DE OAXACA	4	0	2	0	0	1	1
CAKCHIQUEL	1	0	1	0	0	0	0
CHATINO	7	6	1	0	0	0	0
CHOL	11	11	0	0	0	0	0
CHONTAL	7	4	3	0	0	0	0
CHONTAL DE OAXACA	1	0	1	0	0	0	0
COCHIMI	2	1	1	0	0	0	0
CORA	58	35	19	0	0	2	2

(Continúa)

**POBLACIÓN DE 5 Y MÁS AÑOS QUE HABLA ALGUNA LENGUA INDÍGENA
POR LENGUA INDÍGENA SEGÚN CONDICIÓN DE HABLA ESPAÑOLA**

CUADRO 6.8

Y SEXO

Al 17 de octubre de 2005

LENGUA	TOTAL	HABLA ESPAÑOL		NO HABLA ESPAÑOL		NO ESPECIFICADA	
		HOMBRES	MUJERES	HOMBRES	MUJERES	HOMBRES	MUJERES
CUICATECO	1	0	1	0	0	0	0
GUARIJIO	2	0	2	0	0	0	0
HUASTECO	25	20	4	0	0	0	1
HUAVE	117	82	31	0	0	2	2
HUICHOL	38	17	20	0	0	0	1
KANJOBAL	1	1	0	0	0	0	0
KILIWA	3	1	2	0	0	0	0
LACANDÓN	1	1	0	0	0	0	0
CHINANTECO	11	3	7	0	0	0	1
MIXTECO	1 524	742	621	6	28	51	76
ZAPOTECO	616	352	227	2	4	14	17
MAME	4	4	0	0	0	0	0
MAYA	63	42	21	0	0	0	0
MAYO	19	12	7	0	0	0	0
MAZAHUA	34	20	14	0	0	0	0
MAZATECO	400	221	136	4	3	20	16
MIXE	88	48	32	0	0	1	7
NÁHUATL	1 587	909	505	2	7	83	81
OTOMÍ	57	37	19	0	0	1	0
PAIPAI	1	1	0	0	0	0	0
POPOLOCA	246	157	68	0	0	11	10
POPOLUCA	203	116	59	0	0	18	10
PURÉPECHA	84	37	40	0	0	2	5
TARAHUMARA	48	32	12	0	1	2	1
TEPEHUA	1	1	0	0	0	0	0
TEPEHUANO	15	9	6	0	0	0	0
TLAPANECO	157	86	46	0	1	10	14
TOJOLABAL	1	1	0	0	0	0	0
TOTONACA	20	12	5	0	1	2	0
TRIQUI	117	51	40	0	4	7	15

(Continúa)

**POBLACIÓN DE 5 Y MÁS AÑOS QUE HABLA ALGUNA LENGUA INDÍGENA
POR LENGUA INDÍGENA SEGÚN CONDICIÓN DE HABLA ESPAÑOLA
Y SEXO**

CUADRO 6.8

Al 17 de octubre de 2005

LENGUA	TOTAL	HABLA ESPAÑOL		NO HABLA ESPAÑOL		NO ESPECIFICADA	
		HOMBRES	MUJERES	HOMBRES	MUJERES	HOMBRES	MUJERES
TZELTAL	92	70	12	1	0	5	4
TZOTZIL	45	35	4	0	0	5	1
YAQUI	29	21	7	0	0	1	0
ZOQUE	16	13	2	0	0	1	0
OTRAS LENGUAS INDÍGENAS DE MÉXICO a/	4	4	0	0	0	0	0
OTRAS LENGUAS INDÍGENAS DE AMÉRICA	5	2	3	0	0	0	0
NO ESPECIFICADO	1 117	591	461	0	0	41	24

a/ Comprende a las que fueron declaradas por la población, pero los especialistas las consideran extintas.
FUENTE: INEGI. *II Censo de Población y Vivienda 2005.*

**POBLACIÓN ATENDIDA, PERSONAL DOCENTE Y CENTROS DE DESARROLLO
INFANTIL EN EDUCACIÓN INICIAL A INICIO DE CURSOS POR MUNICIPIO
Y SOSTENIMIENTO ADMINISTRATIVO
Ciclo escolar 2004/05**

CUADRO 6.9

MUNICIPIO SOSTENIMIENTO	POBLACIÓN ATENDIDA			PERSONAL DOCENTE a/	CENTROS DE DESARROLLO INFANTIL
	TOTAL	LACTANTES b/	MATERNALES c/		
ESTADO	2 656	733	1 747	176	28
FEDERAL	1 396	353	867	176	12
ESTATAL	556	139	417	0	7
PARTICULAR	704	241	463	0	7
LOS CABOS	483	138	305	40	5
FEDERAL	370	102	228	40	3
ESTATAL	87	20	67	0	1
PARTICULAR	26	16	10	0	1
COMONDÚ	179	50	129	0	2
FEDERAL	111	27	84	0	1
ESTATAL	68	23	45	0	1

(Continúa)

POBLACIÓN ATENDIDA, PERSONAL DOCENTE Y CENTROS DE DESARROLLO INFANTIL EN EDUCACIÓN INICIAL A INICIO DE CURSOS POR MUNICIPIO Y SOSTENIMIENTO ADMINISTRATIVO
Ciclo escolar 2004/05

CUADRO 6.9

MUNICIPIO SOSTENIMIENTO	POBLACIÓN ATENDIDA				PERSONAL DOCENTE a/	CENTROS DE DESARROLLO INFANTIL
	TOTAL	LACTANTES b/	MATERNALES c/	PREESCOLARES d/		
MULEGÉ	98	23	75	0	0	2
ESTATAL	98	23	75	0	0	2
LA PAZ	1 896	522	1 238	136	20	17
FEDERAL	915	224	555	136	16	8
ESTATAL	303	73	230	0	1	3
PARTICULAR	678	225	453	0	3	6

NOTA: El Sistema Educativo Nacional proporciona el servicio de Educación Inicial a niños de 45 días de nacidos a 5 años 11 meses cumplidos de edad, hijos de madres trabajadoras, a fin de favorecer su desarrollo integral en los aspectos: físico, cognoscitivo, afectivo y social. Los datos de preescolar también están incluidos en el siguiente cuadro debido a que este nivel también se imparte en los Centros de Desarrollo Infantil (CENDI).

a/ Incluye personal directivo con grupo.

b/ Se considera a la población de 45 días a 1 año 11 meses de edad.

c/ Se considera a la población de 2 a 3 años 11 meses de edad.

d/ Se considera a la población de 4 a 5 años 11 meses de edad.

FUENTE: SEP, Dirección General de Servicios Coordinados de Educación Pública en el Estado. Dirección General de Planeación Educativa; Departamento de Sistemas de Información y Estadística.

ALUMNOS INSCRITOS, PERSONAL DOCENTE, ESCUELAS Y AULAS EN EDUCACIÓN BÁSICA Y MEDIA SUPERIOR DE LA MODALIDAD ESCOLARIZADA A INICIO DE CURSOS POR NIVEL EDUCATIVO Y SOSTENIMIENTO ADMINISTRATIVO
Ciclo escolar 2004/05

CUADRO 6.10

NIVEL SOSTENIMIENTO	ALUMNOS INSCRITOS	PERSONAL DOCENTE a/	ESCUELAS b/	AULAS c/
TOTAL	132 702	5 813	915	4 683
FEDERAL	12 585	720	186	251
ESTATAL	109 945	4 342	616	3 890
PARTICULAR	10 172	751	113	542
PREESCOLAR	19 014	834	314	842
FEDERAL d/	1 023	106	98	11
ESTATAL e/	15 462	580	167	673
PARTICULAR f/	2 529	148	49	158

(Continúa)

**ALUMNOS INSCRITOS, PERSONAL DOCENTE, ESCUELAS Y AULAS EN EDUCACIÓN
BÁSICA Y MEDIA SUPERIOR DE LA MODALIDAD ESCOLARIZADA A INICIO
DE CURSOS POR NIVEL EDUCATIVO Y SOSTENIMIENTO
ADMINISTRATIVO
Ciclo escolar 2004/05**

CUADRO 6.10

NIVEL SOSTENIMIENTO	ALUMNOS INSCRITOS	PERSONAL DOCENTE a/	ESCUELAS b/	AULAS c/
PRIMARIA	66 670	2 527	400	2 463
FEDERAL g/	358	63	63	ND
ESTATAL	61 719	2 275	308	2 261
PARTICULAR	4 593	189	29	202
SECUNDARIA h/	26 737	1 212	129	873
FEDERAL i/	15	1	1	1
ESTATAL	25 293	1 048	112	789
PARTICULAR	1 429	163	16	83
PROFESIONAL TÉCNICO	1 839	122	6	29
FEDERAL	131	4	1	2
ESTATAL	1 703	117	4	23
PARTICULAR	5	1	1	4
BACHILLERATO j/	18 442	1 118	66	476
FEDERAL	11 058	546	23	237
ESTATAL	5 768	322	25	144
PARTICULAR	1 616	250	18	95

a/ Incluye personal directivo con grupo.

b/ La cuantificación de escuelas está expresada mediante los turnos que ofrece un mismo plantel y no en términos de planta física.

c/ Se refiere exclusivamente a las aulas reportadas en uso y no a la planta física, es decir, son las aulas por los turnos en que se utilizan.

d/ Comprende cursos comunitarios coordinados por el CONAFE (agrícola migrante y cursos comunitarios) y Secretaría de Marina.

e/ Comprende general y CENDI.

f/ Se refiere a general.

g/ Comprende cursos comunitarios coordinados por el CONAFE (cursos comunitarios y agrícola migrante).

h/ Comprende: general, para trabajadores, telesecundaria y técnica en sus modalidades: industrial, agropecuaria y pesquera.

i/ Se refiere a Secretaría de Marina.

j/ Comprende: general de tres años, Colegio de Bachilleres, por cooperación, Educación Media Superior a distancia y tecnológico (industrial, agropecuario y pesquero).

FUENTE: SEP, Dirección General de Servicios Coordinados de Educación Pública en el Estado. Dirección General de Planeación Educativa; Departamento de Sistemas de Información y Estadísticas.

**ALUMNOS INSCRITOS, EXISTENCIAS, APROBADOS Y EGRESADOS, PERSONAL
DOCENTE Y ESCUELAS EN EDUCACIÓN BÁSICA Y MEDIA SUPERIOR
DE LA MODALIDAD ESCOLARIZADA A FIN DE CURSOS POR NIVEL
EDUCATIVO Y SOSTENIMIENTO ADMINISTRATIVO
Ciclo escolar 2004/05**

CUADRO 6.11

NIVEL SOSTENIMIENTO	ALUMNOS INSCRITOS	ALUMNOS EXISTENCIAS	ALUMNOS APROBADOS a/	ALUMNOS EGRESADOS	PERSONAL DOCENTE b/	ESCUELAS c/
TOTAL	149 717	137 880	126 476	37 137	6 290	886
FEDERAL	12 069	10 114	5 858	2 378	697	166
ESTATAL	122 108	113 276	106 661	29 432	4 655	597
PARTICULAR	15 540	14 490	13 957	5 327	938	123
PREESCOLAR	32 583	29 892	29 259	16 341	1 258	294
FEDERAL d/	1 385	1 045	436	274	102	87
ESTATAL e/	23 550	21 720	21 698	12 053	832	150
PARTICULAR f/	7 648	7 127	7 125	4 014	324	57
PRIMARIA	70 746	66 216	64 299	10 066	2 536	395
FEDERAL g/	403	302	264	51	59	55
ESTATAL	65 531	61 303	59 443	9 375	2 276	308
PARTICULAR	4 812	4 611	4 592	640	201	32
SECUNDARIA h/	27 456	25 686	22 771	7 154	1 269	129
FEDERAL i/	15	5	5	1	2	1
ESTATAL	25 982	24 273	21 457	6 752	1 111	113
PARTICULAR	1 459	1 408	1 309	401	156	15
PROFESIONAL TÉCNICO	1 857	1 421	1 361	313	121	6
FEDERAL	135	135	135	0	5	1
ESTATAL	1 720	1 284	1 226	313	114	4
PARTICULAR	2	2	0	0	2	1

(Continúa)

ALUMNOS INSCRITOS, EXISTENCIAS, APROBADOS Y EGRESADOS, PERSONAL DOCENTE Y ESCUELAS EN EDUCACIÓN BÁSICA Y MEDIA SUPERIOR DE LA MODALIDAD ESCOLARIZADA A FIN DE CURSOS POR NIVEL EDUCATIVO Y SOSTENIMIENTO ADMINISTRATIVO
Ciclo escolar 2004/05

CUADRO 6.11

NIVEL SOSTENIMIENTO	ALUMNOS INSCRITOS	ALUMNOS EXISTENCIAS	ALUMNOS APROBADOS a/	ALUMNOS EGRESADOS	PERSONAL DOCENTE b/	ESCUELAS c/
BACHILLERATO j/	17 075	14 665	8 786	3 263	1 106	62
FEDERAL	10 131	8 627	5 018	2 052	529	22
ESTATAL	5 325	4 696	2 837	939	322	22
PARTICULAR	1 619	1 342	931	272	255	18

a/ En el nivel preescolar se refiere a alumnos promovidos.

b/ Incluye personal directivo con grupo.

c/ La cuantificación de escuelas está expresada mediante los turnos que ofrece un mismo plantel y no en términos de planta física.

d/ Comprende cursos comunitarios coordinados por el CONAFE (agrícola migrante y cursos comunitarios) y Secretaría de Marina.

e/ Comprende general y CENDI.

f/ Se refiere a general.

g/ Comprende cursos comunitarios coordinados por el CONAFE (cursos comunitarios y agrícola migrante).

h/ Comprende: general, para trabajadores, telesecundaria y técnica en sus modalidades: industrial, agropecuaria y pesquera.

i/ Se refiere a Secretaría de Marina.

j/ Comprende: general de tres años, Colegio de Bachilleres, por cooperación, Educación Media Superior a Distancia y tecnológico (industrial, agropecuario y pesquero).

FUENTE: SEP, Dirección General de Servicios Coordinados de Educación Pública en el Estado. Dirección General de Planeación Educativa; Departamento de Sistemas de Información y Estadística.

ALUMNOS INSCRITOS, PERSONAL DOCENTE Y ESCUELAS EN EDUCACIÓN BÁSICA Y MEDIA SUPERIOR DE LA MODALIDAD ESCOLARIZADA A FIN DE CURSOS POR SOSTENIMIENTO ADMINISTRATIVO
Ciclo escolar 2004/05
(Porcentaje)

Gráfica 6.4

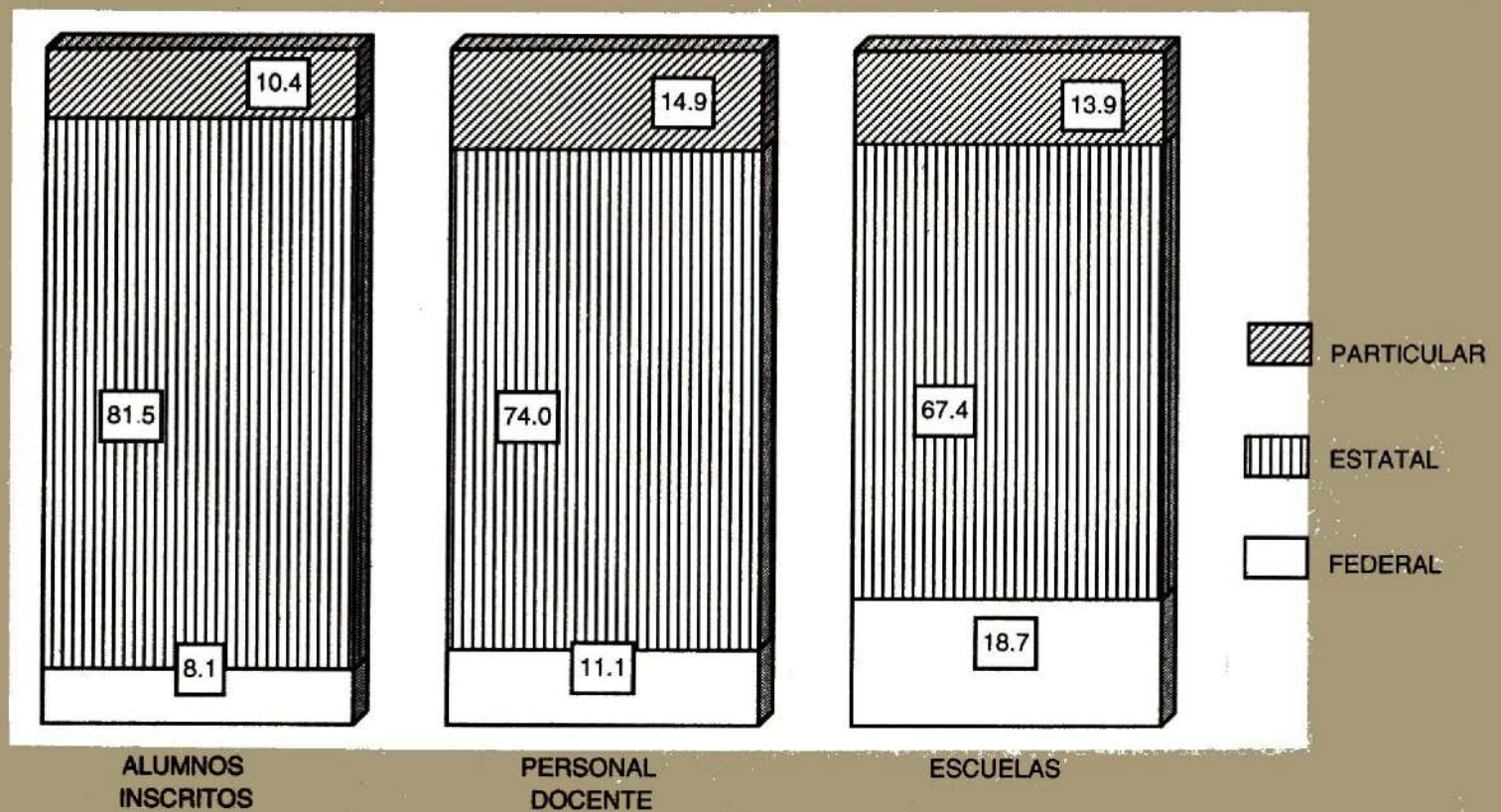

FUENTE: Cuadro 6.11

ALUMNOS INSCRITOS, PERSONAL DOCENTE Y ESCUELAS EN EDUCACIÓN BÁSICA Y MEDIA SUPERIOR DE LA MODALIDAD ESCOLARIZADA A FIN DE CURSOS POR NIVEL EDUCATIVO
Ciclo escolar 2004/05
 (Porcentaje)

Gráfica 6.5

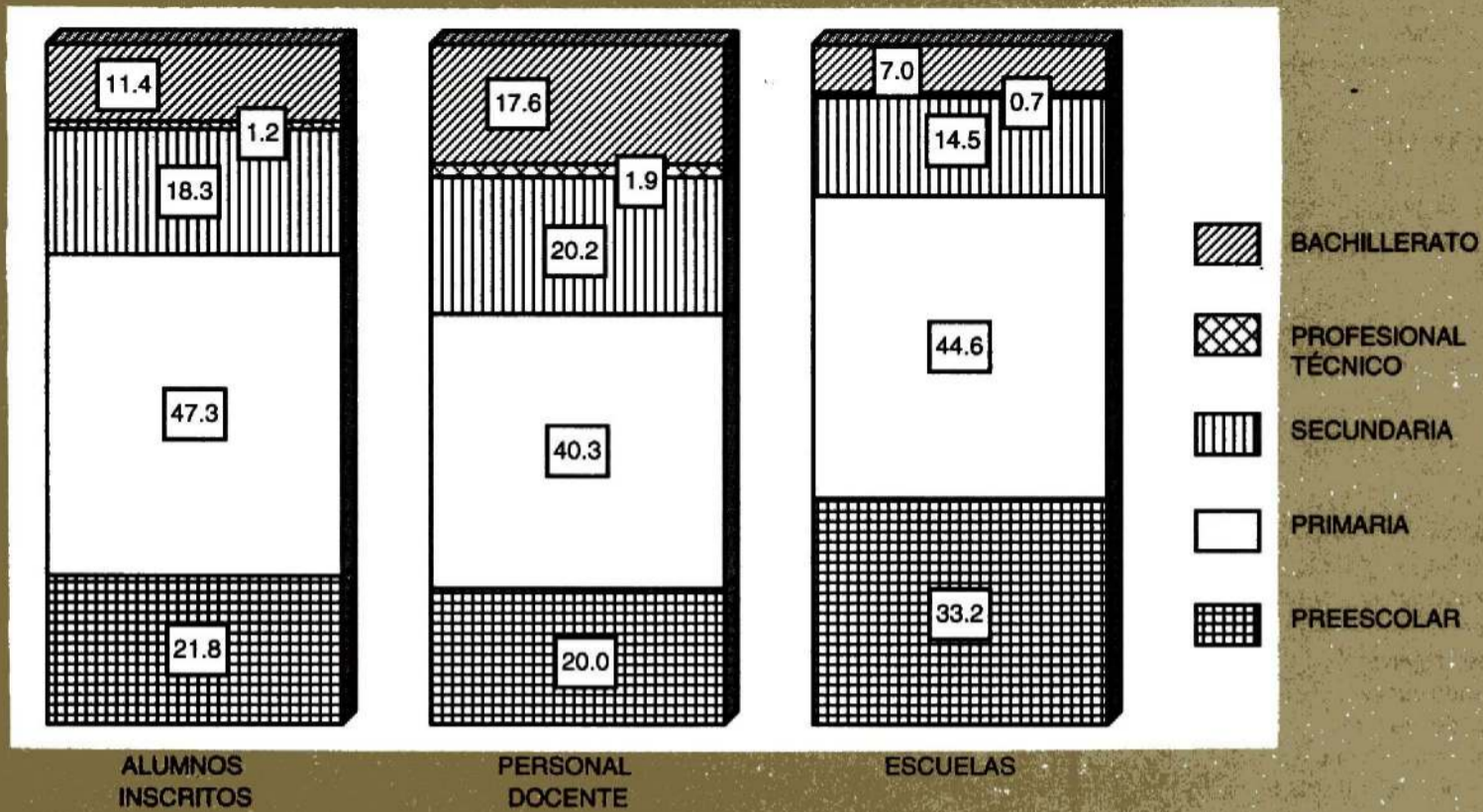

FUENTE: Cuadro 6.11

ALUMNOS INSCRITOS, EXISTENCIAS, APROBADOS Y EGRESADOS, PERSONAL DOCENTE Y ESCUELAS EN EDUCACIÓN BÁSICA Y MEDIA SUPERIOR DE LA MODALIDAD ESCOLARIZADA A FIN DE CURSOS POR MUNICIPIO Y NIVEL EDUCATIVO
Ciclo escolar 2004/05

CUADRO 6.12

MUNICIPIO NIVEL	ALUMNOS INSCRITOS	ALUMNOS EXISTENCIAS	ALUMNOS APROBADOS a/	ALUMNOS EGRESADOS	PERSONAL DOCENTE b/	ESCUELAS c/
ESTADO	149 717	137 880	126 476	37 137	6 290	886
PREESCOLAR d/	32 583	29 892	29 259	16 341	1 258	294
PRIMARIA e/	70 746	66 216	64 299	10 066	2 536	395
SECUNDARIA f/	27 456	25 686	22 771	7 154	1 269	129
PROFESIONAL TÉCNICO	1 857	1 421	1 361	313	121	6
BACHILLERATO g/	17 075	14 665	8 786	3 263	1 106	62
LOS CABOS	45 978	42 742	40 057	12 491	1 824	219
PREESCOLAR	10 944	10 214	10 163	6 609	429	82
PRIMARIA	22 931	21 565	21 030	3 189	700	88

(Continúa)

**ALUMNOS INSCRITOS, EXISTENCIAS, APROBADOS Y EGRESADOS, PERSONAL
DOCENTE Y ESCUELAS EN EDUCACIÓN BÁSICA Y MEDIA SUPERIOR
DE LA MODALIDAD ESCOLARIZADA A FIN DE CURSOS
POR MUNICIPIO Y NIVEL EDUCATIVO
Ciclo escolar 2004/05**

CUADRO 6.12

MUNICIPIO NIVEL	ALUMNOS INSCRITOS	ALUMNOS EXISTENCIAS	ALUMNOS APROBADOS a/	ALUMNOS EGRESADOS	PERSONAL DOCENTE b/	ESCUELAS c/
SECUNDARIA	7 831	7 255	6 401	1 946	335	27
PROFESIONAL TÉCNICO	620	497	492	119	47	2
BACHILLERATO	3 652	3 211	1 971	628	313	20
COMONDÚ	17 435	16 340	15 138	4 041	789	132
PREESCOLAR	2 173	2 027	1 922	1 032	86	37
PRIMARIA	9 234	8 700	8 429	1 355	375	59
SECUNDARIA	4 063	3 819	3 663	1 144	187	28
BACHILLERATO	1 965	1 794	1 124	510	141	8
LORETO	3 684	3 428	3 095	863	162	37
PREESCOLAR	542	513	482	262	23	11
PRIMARIA	1 663	1 590	1 530	239	75	19
SECUNDARIA	778	739	718	228	33	5
BACHILLERATO	701	586	365	134	31	2
MULEGÉ	17 349	15 868	14 584	4 041	739	150
PREESCOLAR	4 226	3 777	3 571	1 896	167	51
PRIMARIA	8 412	7 656	7 453	995	317	68
SECUNDARIA	2 825	2 688	2 439	776	118	21
BACHILLERATO	1 886	1 747	1 121	374	137	10
LA PAZ	65 271	59 502	53 602	15 701	2 776	348
PREESCOLAR	14 698	13 361	13 121	6 542	553	113
PRIMARIA	28 506	26 705	25 857	4 288	1 069	161

(Continúa)

ALUMNOS INSCRITOS, EXISTENCIAS, APROBADOS Y EGRESADOS, PERSONAL DOCENTE Y ESCUELAS EN EDUCACIÓN BÁSICA Y MEDIA SUPERIOR DE LA MODALIDAD ESCOLARIZADA A FIN DE CURSOS POR MUNICIPIO Y NIVEL EDUCATIVO
Ciclo escolar 2004/05

CUADRO 6.12

MUNICIPIO NIVEL	ALUMNOS INSCRITOS	ALUMNOS EXISTENCIAS	ALUMNOS APROBADOS a/	ALUMNOS EGRESADOS	PERSONAL DOCENTE b/	ESCUELAS c/
SECUNDARIA	11 959	11 185	9 550	3 060	596	48
PROFESIONAL TÉCNICO	1 237	924	869	194	74	4
BACHILLERATO	8 871	7 327	4 205	1 617	484	22

a/ En el nivel preescolar se refiere a alumnos promovidos.

b/ Incluye personal directivo con grupo.

c/ La cuantificación de escuelas está expresada mediante los turnos que ofrece un mismo plantel y no en términos de planta física.

d/ Comprende general, cursos comunitarios coordinados por el CONAFE (agrícola migrante y cursos comunitarios) y Secretaría de Marina.

e/ Comprende general y cursos comunitarios coordinados por el CONAFE.

f/ Comprende general, para trabajadores, telesecundaria y técnica en sus modalidades: industrial, agropecuaria y pesquera.

g/ Comprende: general de tres años, Colegio de Bachilleres, por cooperación, Educación Media Superior a distancia y tecnológico (industrial, agropecuario y pesquero).

FUENTE: SEP, Dirección General de Servicios Coordinados de Educación Pública en el Estado. Dirección General de Planeación Educativa; Departamento de Sistemas de Información y Estadística.

ALUMNOS INSCRITOS, Y EGRESADOS EN BACHILLERATO DEL SISTEMA ABIERTO A FIN DE CURSOS EN EL MUNICIPIO DE LA PAZ a/ 2005

CUADRO 6.13

CONCEPTO	TOTAL
ALUMNOS INSCRITOS	1 216
ALUMNOS EGRESADOS	48

a/ La información comprende el sostenimiento administrativo estatal.

FUENTE: SEP, Dirección General de Servicios Coordinados de Educación Pública en el Estado. Dirección General de Planeación Educativa; Departamento de Sistemas de Información y Estadística.

ALUMNOS INSCRITOS, EGRESADOS Y TITULADOS EN EDUCACIÓN SUPERIOR POR MODALIDAD Y NIVEL EDUCATIVO 2005

CUADRO 6.14

MODALIDAD NIVEL	ALUMNOS INSCRITOS a/	ALUMNOS EGRESADOS	ALUMNOS TITULADOS
TOTAL	14 962	1 990	1 333
MODALIDAD ESCOLARIZADA	14 660	1 905	1 301
TÉCNICO SUPERIOR UNIVERSITARIO	59	18	0
LICENCIATURA	13 814	1 746	1 183
EDUCACIÓN NORMAL	1 169	253	242
UNIVERSITARIA Y TECNOLÓGICA	12 645	1 493	941
POSGRADO	787	141	118
ESPECIALIDAD	5	0	5
MAESTRÍA	620	108	84
DOCTORADO	162	33	29
MODALIDAD NO ESCOLARIZADA b/	302	85	32
LICENCIATURA	212	47	31
POSGRADO	90	38	1

a/ Comprende primer ingreso y reingresos a inicio de cursos.

b/ Se refiere a la Universidad Pedagógica Nacional.

FUENTE: SEP, Dirección General de Servicios Coordinados de Educación Pública en el Estado. Dirección General de Planeación Educativa; Departamento de Sistemas de Información y Estadística.

ALUMNOS INSCRITOS Y EGRESADOS DEL TECNOLÓGICO SUPERIOR DE CIUDAD CONSTITUCIÓN EN EL NIVEL TÉCNICO SUPERIOR UNIVERSITARIO DE LA MODALIDAD ESCOLARIZADA POR CARRERA 2005

CUADRO 6.15

CARRERA	ALUMNOS INSCRITOS a/	ALUMNOS EGRESADOS
TOTAL	59	18
INGENIERÍA TÉCNICA INDUSTRIAL	30	9

(Continúa)

**ALUMNOS INSCRITOS Y EGRESADOS DEL TECNOLÓGICO SUPERIOR
DE CIUDAD CONSTITUCIÓN EN EL NIVEL TÉCNICO SUPERIOR
UNIVERSITARIO DE LA MODALIDAD ESCOLARIZADA
POR CARRERA
2005**

CUADRO 6.15

CARRERA	ALUMNOS INSCRITOS a/	ALUMNOS EGRESADOS
INGENIERÍA TÉCNICA EN SISTEMAS COMPUTACIONALES	29	9

NOTA: El nivel técnico superior universitario es conocido también como profesional asociado y se refiere a estudios de nivel superior cuyo antecedente obligatorio es el bachillerato o equivalente; su duración mínima es de dos años y la máxima de tres.

a/ Comprende primer ingreso y reingresos a inicio de cursos.

FUENTE: SEP, Dirección General de Servicios Coordinados de Educación Pública en el Estado. Dirección General de Planeación Educativa; Departamento de Sistemas de Información y Estadística.

**ALUMNOS INSCRITOS, EGRESADOS Y TITULADOS EN EL NIVEL SUPERIOR
LICENCIATURA DE EDUCACIÓN NORMAL DE LA MODALIDAD
ESCOLARIZADA POR ESCUELA Y CARRERA
2005**

CUADRO 6.16

ESCUELA CARRERA	ALUMNOS INSCRITOS a/	ALUMNOS EGRESADOS	ALUMNOS TITULADOS
TOTAL	1 003	203	193
NORMAL SUPERIOR DEL ESTADO b/	401	105	101
LICENCIADO EN EDUCACIÓN ESPECIAL	401	105	101
ESCUELA NORMAL URBANA PROFESOR DOMINGO CARBALLO FÉLIX	508	98	92
LICENCIADO EN EDUCACIÓN PREESCOLAR	234	32	28
LICENCIADO EN EDUCACIÓN PRIMARIA	274	66	64
CENTRO REGIONAL DE EDUCACIÓN NORMAL MARCELO RUBIO RUÍZ	94	0	0
LICENCIADO EN EDUCACIÓN ESPECIAL	166	50	49
LICENCIADO EN EDUCACIÓN PRIMARIA	94	0	0

NOTA: La información comprende tanto cursos ordinarios como intensivos.

a/ Comprende primer ingreso y reingresos a inicio de cursos.

b/ Se refiere a cursos ordinarios.

FUENTE: SEP, Dirección General de Servicios Coordinados en Educación Pública en el Estado. Dirección General de Planeación Educativa; Departamento de Sistemas de Información Estadística.

**ALUMNOS INSCRITOS, EGRESADOS Y TITULADOS EN EL NIVEL SUPERIOR
LICENCIATURA DE LAS UNIVERSIDADES Y TECNOLÓGICOS
DE LA MODALIDAD ESCOLARIZADA POR INSTITUCIÓN
Y CARRERA
2005**

CUADRO 6.17

INSTITUCIÓN CARRERA	ALUMNOS INSCRITOS a/	ALUMNOS EGRESADOS	ALUMNOS TITULADOS b/
TOTAL	12 645	1 493	941
UNIVERSIDAD AUTÓNOMA DE BAJA CALIFORNIA SUR	5 781	664	381
DERECHO	1 204	131	89
COMERCIO EXTERIOR	759	131	47
COMUNICACIÓN	621	88	8
TURISMO ALTERNATIVO	447	0	0
CIENCIAS POLÍTICAS Y ADMINISTRACIÓN PÚBLICA	387	61	63
LICENCIADO EN COMPUTACIÓN	333	9	4
BIOLOGÍA MARINA	325	59	63
CULTURA FÍSICA	305	26	14
ADMINISTRACIÓN DE AGRONEGOCIOS	277	40	14
LENGUAS MODERNAS	200	15	2
ECONOMÍA	133	32	9
INGENIERO EN PESQUERÍAS	125	10	9
INGENIERO ZOOTECNISTA	104	13	16
INGENIERO EN TECNOLOGÍA COMPUTACIONAL	99	0	0
INGENIERO AGRÓNOMO	91	17	23
MÉDICO VETERINARIO ZOOTECNISTA	89	0	0
GEÓLOGO	79	7	5
HISTORIA	54	10	4
LENGUAS Y LITERATURA	54	8	10
FILOSOFÍA	49	7	1
INGENIERO EN PRODUCCIÓN ANIMAL	46	0	0
INSTITUTO TECNOLÓGICO DE LA PAZ	2 528	228	164
CONTADURÍA PÚBLICA	502	68	52
ADMINISTRACIÓN	481	36	21

(Continúa)

**ALUMNOS INSCRITOS, EGRESADOS Y TITULADOS EN EL NIVEL SUPERIOR
LICENCIATURA DE LAS UNIVERSIDADES Y TECNOLÓGICOS
DE LA MODALIDAD ESCOLARIZADA POR INSTITUCIÓN
Y CARRERA
2005**

CUADRO 6.17

INSTITUCIÓN CARRERA	ALUMNOS INSCRITOS a/	ALUMNOS EGRESADOS	ALUMNOS TITULADOS b/
ARQUITECTURA	384	35	21
INGENIERO EN SISTEMAS COMPUTACIONALES	316	27	29
INGENIERO EN ELECTROMECAÁNICA	278	10	5
INGENIERO CIVIL	243	21	16
INGENIERO EN BIOQUÍMICA	112	8	6
INFORMÁTICA	110	19	12
INGENIERO INDUSTRIAL	102	4	2
UNIVERSIDAD MUNDIAL	1 469	216	117
PSICOLOGÍA	367	43	28
DESARROLLO TURÍSTICO	246	68	24
DERECHO	160	28	27
CRIMINOLOGÍA	146	10	6
DISEÑO GRÁFICO	130	18	6
CONTADURÍA PÚBLICA	124	16	13
ADMINISTRACIÓN	104	9	5
DISEÑO DE INTERIORES	89	10	2
MERCADOTECNIA	62	11	4
COMUNICACIÓN	29	3	2
DISEÑO E INDUSTRIA DEL VESTIDO	12	0	0
INSTITUTO TECNOLÓGICO DE ESTUDIOS SUPERIORES DE LOS CABOS	680	38	38
ADMINISTRACIÓN	388	32	32
INGENIERO EN SISTEMAS COMPUTACIONALES	110	0	0
INFORMÁTICA	75	0	0
INGENIERO EN ELECTRÓNICA	60	0	0
INGENIERO INDUSTRIAL	47	6	6

(Continúa)

**ALUMNOS INSCRITOS, EGRESADOS Y TITULADOS EN EL NIVEL SUPERIOR
LICENCIATURA DE LAS UNIVERSIDADES Y TECNOLÓGICOS
DE LA MODALIDAD ESCOLARIZADA POR INSTITUCIÓN
Y CARRERA
2005**

CUADRO 6.17

INSTITUCIÓN CARRERA	ALUMNOS INSCRITOS a/	ALUMNOS EGRESADOS	ALUMNOS TITULADOS b/
INSTITUTO TECNOLÓGICO SUPERIOR DE CIUDAD CONSTITUCIÓN	557 c/	111 d/	3
ADMINISTRACIÓN	208	53	0
INGENIERO EN SISTEMAS COMPUTACIONALES	104	18	0
ADMINISTRACIÓN GENERAL	84	17	3
INFORMÁTICA	72	4	0
INGENIERO INDUSTRIAL	45	16	0
INGENIERÍA EN INDUSTRIAS ALIMENTICIAS	44	3	0
UNIVERSIDAD UNIVER	563	100	16
ADMINISTRACIÓN DE EMPRESAS TURÍSTICAS	235	35	6
CONTADURÍA PÚBLICA	87	32	1
DERECHO	73	14	9
DISEÑO GRÁFICO	59	6	0
CIENCIAS DE LA COMUNICACIÓN	31	9	0
ARTES CULINARIAS	31	0	0
INFORMÁTICA ADMINISTRATIVA	31	4	0
ADMINISTRACIÓN DE EMPRESAS	16	0	0
UNIVERSIDAD INTERNACIONAL DE LA PAZ	450	67	172
PSICOLOGÍA	103	8	48
DESARROLLO TURÍSTICO	81	15	17
DERECHO	74	13	41
ENFERMERÍA	72	6	0
DISEÑO GRÁFICO	40	6	14
ADMINISTRACIÓN	30	7	3
TRABAJO SOCIAL	21	6	0
COMUNICACIÓN	15	5	49

(Continúa)

**ALUMNOS INSCRITOS, EGRESADOS Y TITULADOS EN EL NIVEL SUPERIOR
LICENCIATURA DE LAS UNIVERSIDADES Y TECNOLÓGICOS
DE LA MODALIDAD ESCOLARIZADA POR INSTITUCIÓN
Y CARRERA
2005**

CUADRO 6.17

INSTITUCIÓN CARRERA	ALUMNOS INSCRITOS a/	ALUMNOS EGRESADOS	ALUMNOS TITULADOS b/
CONTADURÍA PÚBLICA	14	1	0
UNIVERSIDAD DE TIJUANA	217	38	24
PSICOLOGÍA	53	5	3
ARQUITECTURA	39	2	0
DERECHO	32	8	9
ADMINISTRACIÓN DE EMPRESAS	29	3	4
COMUNICACIÓN Y PUBLICIDAD	27	9	0
TURISMO Y HOTELERÍA	21	6	0
COMERCIO EXTERIOR Y LEGISLACIÓN ADUANERA	11	4	3
DISEÑO GRÁFICO	3	0	4
CONTADURÍA PÚBLICA	2	1	1
INSTITUTO TECNOLÓGICO SUPERIOR DE MULEGÉ	157	0	0
ADMINISTRACIÓN	116	0	0
INGENIERO INDUSTRIAL	41	0	0
TECNOLÓGICO UNIVERSITARIO DE BAJA CALIFORNIA	151	31	26
TURISMO INTERNACIONAL	68	0	0
INGENIERO EN CIENCIAS COMPUTACIONALES Y TELECOMUNICACIONES	27	7	10
COMERCIO EXTERIOR Y ADUANAS	24	16	14
CONTADURÍA PÚBLICA FISCAL	17	8	1
DERECHO INTERNACIONAL	15	0	1
UNIVERSIDAD PEDAGÓGICA NACIONAL	92	0	0
INTERVENCIÓN EDUCATIVA	92	0	0

a/ Comprende primer ingreso y reingresos a inicio de cursos.

b/ Incluye alumnos egresados en periodos anteriores.

c/ Excluyen 59 alumnos correspondientes a las carreras de ingeniería técnica.

d/ Excluye 18 alumnos egresados de las carreras de ingeniería técnica.

FUENTE: SEP, Dirección General de Servicios Coordinados de Educación Pública. Dirección General de Planeación Educativa, Departamento de Sistemas de Información y Estadística.

**ALUMNOS INSCRITOS, EGRESADOS Y TITULADOS EN EL NIVEL SUPERIOR
POSGRADO DE LA MODALIDAD ESCOLARIZADA
POR INSTITUCIÓN Y POSGRADO
2005**

CUADRO 6.18

INSTITUCIÓN POSGRADO	ALUMNOS INSCRITOS a/	ALUMNOS EGRESADOS	ALUMNOS TITULADOS b/
TOTAL	787	141	118
UNIVERSIDAD INTERNACIONAL DE LA PAZ	279	24	0
MAESTRÍA EN ADMINISTRACIÓN	158	8	0
MAESTRÍA EN EDUCACIÓN	81	15	0
MAESTRÍA EN DERECHO CONSTITUCIONAL Y AMPARO	24	0	0
MAESTRÍA EN ADMINISTRACIÓN PÚBLICA	16	1	0
UNIVERSIDAD AUTÓNOMA DE BAJA CALIFORNIA SUR	158	0	21
MAESTRÍA EN CIENCIAS MARINAS Y COSTERAS	44	0	4
MAESTRÍA EN ESTUDIOS SOCIALES Y HUMANIDA- DES DE LA FRONTERA	44	0	2
DOCTORADO EN CIENCIAS MARINAS Y COSTERAS	19	0	0
MAESTRÍA EN ECONOMÍA DEL MEDIO AMBIENTE Y RECURSOS NATURALES	12	0	5
MAESTRÍA EN HISTORIA REGIONAL	12	0	0
DOCTORADO EN HISTORIA	12	0	0
MAESTRÍA EN CIENCIAS ZOOTÉCNICAS	9	0	5
ESPECIALIDAD EN CIENCIAS MARINAS Y COSTERAS	5	0	5
DOCTORADO EN MANEJO SUSTENTABLE DE ZONAS COSTERAS	1	0	0
CENTRO DE INVESTIGACIONES BIOLÓGICAS DEL NOROESTE	137	34	34
DOCTORADO EN CIENCIAS EN EL USO, MANEJO Y PRESERVACIÓN DE LOS RECURSOS NATURALES	83	18	18

(Continúa)

**ALUMNOS INSCRITOS, EGRESADOS Y TITULADOS EN EL NIVEL SUPERIOR
POSGRADO DE LA MODALIDAD ESCOLARIZADA
POR INSTITUCIÓN Y POSGRADO
2005**

CUADRO 6.18

INSTITUCIÓN POSGRADO	ALUMNOS INSCRITOS a/	ALUMNOS EGRESADOS	ALUMNOS TITULADOS b/
MAESTRÍA EN CIENCIAS EN EL USO, MANEJO Y PRESERVACIÓN DE LOS RECURSOS NATURALES	54	16	16
CENTRO INTERDISCIPLINARIO DE CIENCIAS MARINAS	120	35	49
MAESTRÍA EN CIENCIAS CON ESPECIALIDAD EN EL MANEJO DE LOS RECURSOS MARINOS	73	20	28
DOCTORADO EN CIENCIAS MARINAS	47	15	11
MAESTRÍA EN CIENCIAS MARINAS	0	0	10 c/
INSTITUTO TECNOLÓGICO DE LA PAZ	68	41	10
MAESTRÍA EN CIENCIAS DE LA ADMINISTRACIÓN	38	21	2
MAESTRÍA EN SISTEMAS COMPUTACIONALES	24	18	6
MAESTRÍA EN CIENCIAS DE LA CONSTRUCCIÓN	6	2	2
UNIVERSIDAD MUNDIAL	25	7	4
MAESTRÍA EN DESARROLLO HUMANO Y SOCIAL	14	7	4
MAESTRÍA EN LIDERAZGO Y MERCADOTECNIA EMPRESARIAL	11	0	0

a/ Comprende primer ingreso y reingresos a inicio de cursos.

b/ Incluye alumnos egresados en periodos anteriores.

c/ Se refiere a los alumnos titulados, egresados en periodos anteriores.

FUENTE: SEP, Dirección General de Servicios Coordinados en Educación Pública en el Estado. Dirección General de Planeación Educativa; Departamento de Sistemas de Información Estadística.

ALUMNOS INSCRITOS, EGRESADOS Y TITULADOS EN LA UNIVERSIDAD PEDAGÓGICA NACIONAL DE LA MODALIDAD NO ESCOLARIZADA DE LA LICENCIATURA EN EDUCACIÓN POR MUNICIPIO 2005

CUADRO 6.19

MUNICIPIO	ALUMNOS INSCRITOS a/	ALUMNOS EGRESADOS	ALUMNOS TITULADOS
TOTAL	212	47	31
LOS CABOS	82	6	4
COMONDÚ	7	15	8
LORETO	18	3	0
MULEGÉ	70	9	0
LA PAZ	35	14	19

a/ Comprende primer ingreso y reingresos a inicio de cursos.

FUENTE: SEP, Dirección General de Servicios Coordinados de Educación Pública. Dirección General de Planeación Educativa; Departamento de Sistemas de Información y Estadística.

ALUMNOS INSCRITOS, EGRESADOS Y TITULADOS EN LA UNIVERSIDAD PEDAGÓGICA NACIONAL DE LA MODALIDAD NO ESCOLARIZADA EN EL NIVEL SUPERIOR POSGRADO, DE LA MAESTRÍA EN DOCENCIA E INNOVACIÓN EDUCATIVA 2005

CUADRO 6.20

ALUMNOS	TOTAL
INSCRITOS a/	90
EGRESADOS	38
TITULADOS	1

a/ Comprende primer ingreso y reingresos a inicio de cursos.

FUENTE: SEP, Dirección General de Servicios Coordinados de Educación Pública. Dirección General de Planeación Educativa; Departamento de Sistemas de Información y Estadística.

**ADULTOS INCORPORADOS Y ALFABETIZADOS,
Y ALFABETIZADORES EN EDUCACIÓN
PARA ADULTOS POR MUNICIPIO
2005**

CUADRO 6.21

MUNICIPIO	ADULTOS INCORPORADOS a/			ADULTOS ALFABETIZADOS			ALFABETI- ZADORES
	TOTAL	HOMBRES	MUJERES	TOTAL	HOMBRES	MUJERES	
ESTADO	277	141	136	8	7	1	274
LOS CABOS	86	45	41	3	3	0	73
COMONDÚ	48	24	24	2	2	0	42
LORETO	0	0	0	ND	ND	ND	ND
MULEGÉ	27	14	13	1	0	1	33
LA PAZ	116	58	58	2	2	0	126

a/ Se refiere a los adultos que por primera vez se inscriben en este sistema.

FUENTE: Instituto Estatal de Educación para Jóvenes y Adultos. Dirección General; Dirección de Planeación y Seguimiento Operativo.

**ADULTOS ATENDIDOS EN PRIMARIA Y SECUNDARIA,
Y CERTIFICADOS EMITIDOS EN EDUCACIÓN
PARA ADULTOS POR MUNICIPIO
2005**

CUADRO 6.22

MUNICIPIO	ADULTOS ATENDIDOS EN PRIMARIA a/	CERTIFICADOS EMITIDOS DE PRIMARIA b/	ADULTOS ATENDIDOS EN SECUNDARIA a/	CERTIFICADOS EMITIDOS DE SECUNDARIA
ESTADO	1 398	419	3 234	1 116
LOS CABOS	470	176	933	387
COMONDÚ	208	62	443	110
LORETO	9	6	228	33
MULEGÉ	149	72	414	131
LA PAZ	562	103	1 216	455

a/ Comprende adultos de primer ingreso y de reingreso.

b/ Incluye certificados emitidos de periodos anteriores.

FUENTE: Instituto Estatal de Educación para Jóvenes y Adultos. Dirección General; Dirección de Planeación y Seguimiento Operativo.

**ALUMNOS INSCRITOS, EXISTENCIAS Y APROBADOS, PERSONAL
DOCENTE Y ESCUELAS EN FORMACIÓN PARA EL TRABAJO
A FIN DE CURSOS POR MUNICIPIO Y SOSTENIMIENTO
ADMINISTRATIVO
Ciclo escolar 2004/05**

CUADRO 6.23

MUNICIPIO SOSTENIMIENTO	ALUMNOS INSCRITOS	ALUMNOS EXISTENCIAS	ALUMNOS APROBADOS	PERSONAL DOCENTE a/	ESCUELAS b/
ESTADO	8 790	7 486	5 832	125	26
FEDERAL	5 276	4 614	4 058	51	3
ESTATAL	996	996	996	1	1
PARTICULAR	2 518	1 876	778	73	22
LOS CABOS	1 765	1 308	1 137	21	3
FEDERAL	1 369	1 073	941	13	1
PARTICULAR	396	235	196	8	2
COMONDÚ	148	126	109	9	5
PARTICULAR	148	126	109	9	5
LA PAZ	6 877	6 052	4 586	95	18
FEDERAL	3 907	3 541	3 117	38	2
ESTATAL	996	996	996	1	1
PARTICULAR	1 974	1 515	473	56	15

a/ Incluye personal directivo con grupo.

b/ La cuantificación de escuelas está expresada mediante los turnos que ofrece un mismo plantel y no en términos de planta física.

FUENTE: SEP, Dirección General de Servicios Coordinados de Educación Pública en el Estado. Dirección General de planeación Educativa; Departamento de Sistemas de Información y Estadística.

**ALUMNOS ATENDIDOS, PERSONAL PARADOCENTE Y DE APOYO
EN EDUCACIÓN ESPECIAL A FIN DE CURSOS
POR MUNICIPIO Y TIPO DE SERVICIO
Ciclo escolar 2004/05**

CUADRO 6.24

MUNICIPIO TIPO DE SERVICIO	ALUMNOS ATENDIDOS	PERSONAL PARADOCENTE	PERSONAL DE APOYO a/
ESTADO	5 007	540	326
CENTROS DE ATENCIÓN MÚLTIPLE b/	887	137	84
UNIDADES DE SERVICIO DE APOYO A LA EDUCACIÓN REGULAR c/	4 120	403	242
LOS CABOS	1 364	105	68
CENTROS DE ATENCIÓN MÚLTIPLE	235	27	18
UNIDADES DE SERVICIO DE APOYO A LA EDUCACIÓN REGULAR	1 129	78	50
COMONDÚ	738	71	41
CENTROS DE ATENCIÓN MÚLTIPLE	95	19	10
UNIDADES DE SERVICIO DE APOYO A LA EDUCACIÓN REGULAR	643	52	31
LORETO	187	23	14
CENTROS DE ATENCIÓN MÚLTIPLE	42	9	5
UNIDADES DE SERVICIO DE APOYO A LA EDUCACIÓN REGULAR	145	14	9
MULEGÉ	662	69	44
CENTROS DE ATENCIÓN MÚLTIPLE	93	17	10
UNIDADES DE SERVICIO DE APOYO A LA EDUCACIÓN REGULAR	569	52	34
LA PAZ	2 056	272	159
CENTROS DE ATENCIÓN MÚLTIPLE	422	65	41
UNIDADES DE SERVICIO DE APOYO A LA EDUCACIÓN REGULAR	1 634	207	118

a/ Comprende: directores, trabajo social, psicólogos, terapeutas, médicos, niñeras, maestros de comunicación, música y taller, educación física.

b/ Proporciona atención a niños con discapacidad: intelectual, auditiva, motora y visual, además la formación de los grupos es por edad y no por área de atención.

c/ Proporciona atención a niños y jóvenes con necesidades educativas especiales con o sin discapacidad, integrados a las escuelas de educación básica mediante la orientación al personal docente y padres de familia.

FUENTE: SEP, Dirección General de Servicios Coordinados de Educación Pública en el Estado. Dirección General de Planeación Educativa; Departamento de Sistemas de Información y Estadística.

**PLANTELES, AULAS, BIBLIOTECAS, LABORATORIOS,
TALLERES Y ANEXOS EN USO A FIN DE CURSOS
POR NIVEL EDUCATIVO
Ciclo escolar 2004/05**

CUADRO 6.25

NIVEL	PLANTELES	AULAS	BIBLIOTECAS	LABORATORIOS	TALLERES	ANEXOS a/
TOTAL	647	5 033	264	279	380	8 942
PREESCOLAR b/	212	842	33	7	16	2 681
PRIMARIA	276	2 463	103	19	23	3 525
SECUNDARIA	111	872	73	107	210	1 696
PROFESIONAL TÉCNICO	3	29	3	4	6	37
BACHILLERATO	36	624	48	82	67	981
SUPERIOR	9	203	4	60	58	119

NOTA: La información está expresada en términos de planta física, pues esa misma infraestructura puede servir para el funcionamiento de varias escuelas y turnos.
a/ Comprende: dirección, administración, cubículos, almacén, aulas de usos múltiples, servicios médicos, canchas deportivas, cooperativas, cafeterías, sanitarios lavanderías, área de juegos infantiles y otros.

b/ Excluye Centros de Desarrollo Infantil (CENDI).

FUENTE: SEP, Dirección General de Servicios Coordinados de Educación Pública en el Estado. Dirección General de Planeación Educativa; Departamento de Sistemas de Información y Estadística.

**PLANTELES, AULAS, BIBLIOTECAS, LABORATORIOS,
TALLERES Y ANEXOS EN USO A FIN DE CURSOS
POR MUNICIPIO
Ciclo escolar 2004/05**

CUADRO 6.26

MUNICIPIO	PLANTELES	AULAS	BIBLIOTECAS	LABORATORIOS	TALLERES	ANEXOS a/
ESTADO	647	5 033	264	279	380	8 942
LOS CABOS	159	1 334	64	64	79	2 409
COMONDÚ	114	721	43	38	61	1 324
LORETO	23	130	10	6	12	212
MULEGÉ	102	569	44	27	43	1 326
LA PAZ	249	2 279	103	144	185	3 671

NOTA: La información está expresada en términos de planta física, pues esa misma infraestructura puede servir para el funcionamiento de varias escuelas y turnos.
a/ Comprende: dirección, administración, cubículos, almacén, aulas de usos múltiples, servicios médicos, canchas deportivas, cooperativas, cafeterías, sanitarios lavanderías, área de juegos infantiles y otros.

FUENTE: SEP, Dirección General de Servicios Coordinados de Educación Pública en el Estado. Dirección General de Planeación Educativa; Departamento de Sistemas de Información y Estadística.

**BIBLIOTECAS PÚBLICAS, PERSONAL OCUPADO, TÍTULOS,
LIBROS EN EXISTENCIA, OBRAS CONSULTADAS
Y USUARIOS POR MUNICIPIO
2005**

CUADRO 6.27

MUNICIPIO	BIBLIOTECAS PÚBLICAS a/	PERSONAL OCUPADO a/	TÍTULOS a/	LIBROS EN EXISTENCIA a/	OBRAS CONSULTADAS	USUARIOS b/
ESTADO	55	143	68 126	234 163	320 770	274 806
LOS CABOS	8	31	8 978	29 195	113 742	80 234
COMONDÚ	17	24	18 435	38 696	67 351	47 034
LORETO	1	2	4 100	4 309	7 056	3 204
MULEGÉ	12	22	6 786	39 872	40 787	39 184
LA PAZ	17	64	29 827	122 091	91 834	105 150

a/ Datos referidos al 31 de diciembre.

b/ Comprende usuarios atendidos en las bibliotecas, asistentes de visitas guiadas y actividades de fomento a la lectura.

FUENTE: Instituto Sudcaliforniano de Cultura del Gobierno del Estado. Coordinación Estatal de Bibliotecas.

**ACTIVIDADES REALIZADAS Y ASISTENTES EN EL PROGRAMA
DE FOMENTO A LA LECTURA EN LAS BIBLIOTECAS PÚBLICAS
POR MUNICIPIO SEGÚN GRANDES GRUPOS DE EDAD
Al 31 de diciembre de 2005
2005**

CUADRO 6.28

MUNICIPIO	ACTIVIDADES REALIZADAS a/				ASISTENTES			
	TOTAL	5 A 12 AÑOS	13 A 18 AÑOS	19 Y MÁS AÑOS	TOTAL	5 A 12 AÑOS	13 A 18 AÑOS	19 Y MÁS AÑOS
ESTADO	2 727	1 988	205	534	57 526	42 880	8 773	5 873
LOS CABOS	426	295	44	87	15 997	11 045	1 463	3 489
COMONDÚ	230	167	33	30	4 862	3 811	493	558
LORETO	43	32	6	5	712	537	120	55
MULEGÉ	143	69	22	52	3 367	2 316	492	559
LA PAZ	1 885	1 425	100	360	32 588	25 171	6 205	1 212

a/ Comprende: Talleres de lectura, de investigación, literarios y de artes plásticas; conferencias, películas, documentales y hora del cuento intramuros y extramuros, destinados a la creación del hábito de lectura y fomento al uso de bibliotecas.

FUENTE: Instituto Sudcaliforniano de Cultura del Gobierno del Estado. Coordinación Estatal de Bibliotecas.

**CARACTERÍSTICAS SELECCIONADAS DE LOS ESPECTÁCULOS
PÚBLICOS
2002, 2003 y 2004**

CUADRO 6.29

CONCEPTO	2002	2003	2004
ESPECTÁCULOS DEPORTIVOS			
ESTABLECIMIENTOS a/	C	3	3
LOCALIDADES	41 811	22 902	49 875
GRATUITAS	27 054	8 522	15 598
VENDIDAS	14 757	14 380	34 277
IMPORTE (Pesos)	491 945	919 932	991 320
DÍAS TRABAJADOS ACUMULADOS	250	187	131
FUNCIONES	426	225	211
ESPECTÁCULOS TEATRALES			
ESTABLECIMIENTOS a/	C	2	1
LOCALIDADES	30 256	28 635	62 673
GRATUITAS	1 774	1 148	458
VENDIDAS	28 482	27 487	62 215
IMPORTE (Pesos)	1 900 530	1 863 780	3 090 785
DÍAS TRABAJADOS ACUMULADOS	82	49	94
FUNCIONES	87	56	120
ESPECTÁCULOS CINEMATOGRAFICOS			
SALAS a/	15	15	9
LOCALIDADES VENDIDAS (Miles)	263	160	42
IMPORTE (Miles de pesos)	9 510	5 196	1 252
DÍAS TRABAJADOS ACUMULADOS	1 460	1 153	579
FUNCIONES	19 808	19 599	8 978

a/ Datos referidos al 31 de diciembre de cada año.
FUENTE: INEGI. *Estadísticas de Cultura*.

**PELÍCULAS EXHIBIDAS POR PAÍS DE ORIGEN
2002, 2003 y 2004**

CUADRO 6.30

CONCEPTO	2002	2003	2004
TOTAL	504	450	258
MÉXICO	30	29	14
ALEMANIA	0	9	4
ESTADOS UNIDOS DE AMÉRICA	467	404	229
ITALIA	3	6	7
COPRODUCCIÓN	0	0	4
OTROS	4	2	0

FUENTE: INEGI. *Estadísticas de Cultura*.

**PELÍCULAS EXHIBIDAS POR GÉNERO CINEMATOGRAFICO
2002, 2003 y 2004**

CUADRO 6.31

CONCEPTO	2002	2003	2004
TOTAL	504	450	258
COMEDIA	67	50	38
DRAMA	82	84	28
CIENCIA FICCIÓN	73	48	27
ACCIÓN	100	98	46
AVENTURA	69	71	42
INFANTIL	77	65	55
MISTERIO	36	30	22
OTRO	0	4	0

FUENTE: INEGI. *Estadísticas de Cultura*.

**ACCIONES REALIZADAS Y POBLACIÓN ATENDIDA EN EL INSTITUTO
SUDCALIFORNIANO DE CULTURA POR TIPO DE ACTIVIDAD
2005**

CUADRO 6.32

ACTIVIDAD	ACCIONES REALIZADAS	POBLACIÓN ATENDIDA
TOTAL	253	87 395
TALLERES a/	72	2 072
CONCIERTOS	67	28 100
EXPOSICIONES	32	25 124
PRESENTACIÓN DE LIBROS	23	1 272
FESTIVALES	16	10 825
TEATRO	12	10 314
CONFERENCIAS	11	764
CONCURSOS	9	764
VIDEO-CINE	6	510
DANZA	5	7 650

a/ Comprende: talleres de lectura, de investigación; literarios y artes plásticas, conferencias, películas y documentales.
FUENTE: Instituto Sudcaliforniano de Cultura del Gobierno del Estado; Dirección General.

**ASOCIACIONES DEPORTIVAS Y SUS AFILIADOS REGISTRADOS
EN EL INSTITUTO SUDCALIFORNIANO DEL DEPORTE
POR MUNICIPIO
Al 31 de diciembre de 2005**

CUADRO 6.33

MUNICIPIO	ASOCIACIONES DEPORTIVAS	AFILIADOS
ESTADO	28	12 501
LOS CABOS	3	2 752
COMONDÚ	2	1 904
LORETO a/	ND	616
MULEGÉ	1	1 289
LA PAZ	22	5 940

a/ Se refiere a ligas deportivas.
FUENTE: Instituto Sudcaliforniano del Deporte del Gobierno del Estado. Subdirección de Desarrollo Deportivo.

**BECAS OTORGADAS POR EL INSTITUTO SUDCALIFORNIANO DEL DEPORTE
A DEPORTISTAS DE ALTO RENDIMIENTO POR MUNICIPIO
SEGÚN TIPO DE BECA
2005**

CUADRO 6.34

MUNICIPIO	TOTAL	BECAS ACADÉMICAS	BECAS ECONÓMICAS
ESTADO	68	34	34
LOS CABOS	1	0	1
COMONDÚ	1	0	1
LORETO	0	0	0
MULEGÉ	1	1	0
LA PAZ	65	33	32

FUENTE: Instituto Sudcaliforniano del Deporte del Gobierno del Estado. Subdirección de Desarrollo Deportivo.

**INFRAESTRUCTURA DEPORTIVA POR MUNICIPIO
Al 31 de diciembre de 2005**

CUADRO 6.35

MUNICIPIO	CENTROS DEPORTIVOS	UNIDADES DEPORTIVAS	ALBERCAS	CAMPOS DE FÚTBOL	CAMPOS DE BEISBOL
ESTADO	4	2	2	74	33
LOS CABOS	1	0	0	18	5
COMONDÚ	1	0	0	4	1
LORETO	0	0	0	2	4
MULEGÉ	0	0	0	11	18
LA PAZ	2	2	2	39	5

FUENTE: Instituto Sudcaliforniano del Deporte del Gobierno del Estado. Subdirección de Desarrollo Depoptivo.

**INVERSIÓN PÚBLICA Y PRIVADA AUTORIZADA Y EJERCIDA EN EDUCACIÓN,
CULTURA Y DEPORTE POR FUENTE DE FINANCIAMIENTO
Y PRINCIPALES PROGRAMAS**

CUADRO 6.36

2005

(Miles de pesos)

FUENTE DE FINANCIAMIENTO PROGRAMA	INVERSIÓN PÚBLICA AUTORIZADA	INVERSIÓN PÚBLICA EJERCIDA
TOTAL	2 799 769.4	2 799 769.4
FEDERAL	2 530 950.9	2 530 950.9
EDUCACIÓN BÁSICA	1 297 490.5	1 297 490.5
ADMINISTRACIÓN	322 719.9	322 719.9
GASTO CORRIENTE a/	301 174.0	301 174.0
CIENCIA Y TECNOLOGÍA	144 852.9	144 852.9
EDUCACIÓN SUPERIOR	87 299.7	87 299.7
AMPLIACIÓN Y MEJORAMIENTO DE LA INFRAESTRUCTURA	84 144.7	84 144.7
EDUCACIÓN MEDIA SUPERIOR	60 322.9	60 322.9
GASTOS DE OPERACIÓN	42 221.1	42 221.1
EDUCACIÓN PARA ADULTOS	28 301.4	28 301.4
APOYO A LA EDUCACIÓN	26 997.4	26 997.4
EDUCACIÓN EXTRAESCOLAR	26 286.7	26 286.7
ATENCIÓN A LA DEMANDA	24 206.7	24 206.7
BECAS	17 179.4	17 179.4
EDUCACIÓN PROFESIONAL TÉCNICA	15 557.4	15 557.4
INFRAESTRUCTURA DEPORTIVA	13 622.7	13 622.7
ESCUELAS DE CALIDAD	8 555.9	8 555.9
EDUCACIÓN SUPERIOR TECNOLÓGICA	8 447.5	8 447.5
ASISTENCIA SOCIAL Y SERVICIOS COMUNITARIOS	2 441.7	2 441.7
CAPACITACIÓN PARA LA VIDA Y EL TRABAJO	2 236.4	2 236.4
PROGRAMA NACIONAL DE ACTUALIZACIÓN PERMANENTE (PRONAP)	2 172.6	2 172.6
FORTALECIMIENTO DE LA INFRAESTRUCTURA CULTURAL	1 735.3	1 735.3
CASA DEL ESTUDIANTE SUDCALIFORNIANO	1 533.3	1 533.3

(Continúa)

**INVERSIÓN PÚBLICA Y PRIVADA AUTORIZADA Y EJERCIDA EN EDUCACIÓN,
CULTURA Y DEPORTE POR FUENTE DE FINANCIAMIENTO
Y PRINCIPALES PROGRAMAS**

CUADRO 6.36

2005

(Miles de pesos)

FUENTE DE FINANCIAMIENTO PROGRAMA	INVERSIÓN PÚBLICA AUTORIZADA	INVERSIÓN PÚBLICA EJERCIDA
ESTÍMULOS A LA CREACIÓN, PROMOCIÓN Y DIFUSIÓN DE LAS ACTIVIDADES CULTURALES	1 044.0	1 044.0
ESCUELA DE CULTURA FÍSICA	920.0	920.0
RESTO DE PROGRAMAS d/	1 159.3	1 159.3

a/ Se refiere al pago de remuneraciones al personal que labora en instituciones del sector educativo.

b/ Comprende: fomento y regulación del programa nacional de capacitación, sitios históricos y culturales; mantenimiento y conservación de inmuebles; política y planeación de la educación y visitas guiadas.

c/ Comprende: fortalecimiento de la infraestructura cultural, docencia, fortalecimiento de la gestión municipal; vinculación y extensión y planeación y evaluación.

d/ Comprende gastos de inversión, mantenimiento y conservación de inmuebles y deporte asociado.

FUENTE: Secretaría de Promoción y Desarrollo Económico del Gobierno del Estado. Subsecretaría de Planeación para el Desarrollo.

**INVERSIÓN PÚBLICA Y PRIVADA AUTORIZADA Y EJERCIDA EN EDUCACIÓN,
CULTURA Y DEPORTE POR FUENTE DE FINANCIAMIENTO
Y PRINCIPALES PROGRAMAS**

CUADRO 6.36

2005

(Miles de pesos)

FUENTE DE FINANCIAMIENTO PROGRAMA	INVERSIÓN PÚBLICA AUTORIZADA	INVERSIÓN PÚBLICA EJERCIDA
INVESTIGACIÓN	1 515.9	1 515.9
PRIMARIA COMUNITARIA	1 495.9	1 495.9
DESARROLLO DEL DEPORTE	1 455.9	1 455.9
TELESECUNDARIA	1 432.1	1 432.1
ESTÍMULOS A LA CREACIÓN, PROMOCIÓN Y DIFUSIÓN DE LAS ACTIVIDADES CULTURALES	1 382.2	1 382.2
PROGRAMA NACIONAL DE LECTURA	771.0	771.0
ACTIVIDADES CULTURALES	609.5	609.5
ACTIVACIÓN FÍSICA	583.5	583.5
SERVICIOS GENERALES	567.7	567.7
ACTIVIDADES DEPORTIVAS	450.0	450.0
PROGRAMA DE BECAS PARA MADRES JÓVENES Y EMBARAZADAS	253.5	253.5
FORTALECIMIENTO DE LA GESTIÓN MUNICIPAL	250.0	250.0
FOMENTO Y REGULACIÓN DE LA EDUCACIÓN	219.1	219.1
RESTO DE PROGRAMAS b/	464.5	464.5
ESTATAL	215 342.9	215 342.9
GASTO CORRIENTE	35 523.8	35 523.8
EDUCACIÓN MEDIA SUPERIOR	29 333.5	29 333.5
ATENCIÓN A LA DEMANDA	28 892.5	28 892.5
ESTÍMULOS A LA CREACIÓN, PROMOCIÓN Y DIFUSIÓN DE LAS ACTIVIDADES CULTURALES	24 192.3	24 192.3
GASTOS DE OPERACIÓN	17 380.7	17 380.7
ADMINISTRACIÓN	12 715.8	12 715.8
INFRAESTRUCTURA DEPORTIVA	11 989.1	11 989.1
EDUCACIÓN SUPERIOR TECNOLÓGICA	11 915.8	11 915.8

(Continúa)

**INVERSIÓN PÚBLICA Y PRIVADA AUTORIZADA Y EJERCIDA EN EDUCACIÓN,
CULTURA Y DEPORTE POR FUENTE DE FINANCIAMIENTO
Y PRINCIPALES PROGRAMAS
2005**

CUADRO 6.36

(Miles de pesos)

FUENTE DE FINANCIAMIENTO PROGRAMA	INVERSIÓN PÚBLICA AUTORIZADA	INVERSIÓN PÚBLICA EJERCIDA
PROMOCIÓN Y COORDINACIÓN DE ACTIVIDADES	7 461.4	7 461.4
PROYECTOS DE INVESTIGACIÓN	5 847.9	5 847.9
BECAS	5 259.3	5 259.3
DESARROLLO DEL DEPORTE	5 143.2	5 143.2
ESCUELA NORMAL SUPERIOR	4 335.0	4 335.0
EDUCACIÓN BÁSICA	4 154.0	4 154.0
ESCUELA DE CULTURA FÍSICA	2 752.2	2 752.2
CIENCIA Y TECNOLOGÍA	2 245.1	2 245.1
EDUCACIÓN PARA ADULTOS	1 862.2	1 862.2
DEPORTE ASOCIADO	1 407.7	1 407.7
SUBSIDIOS	1 203.8	1 203.8
SITIOS HISTÓRICOS Y CULTURALES	853.0	853.0
RESTO DE PROGRAMAS c/	874.6	874.6
MUNICIPAL	1 477.6	1 477.6
DEPORTE	1 477.6	1 477.6
PARTICIPANTES	51 998.0	51 998.0
GASTO DE OPERACIÓN	13 515.4	13 515.4
EDUCACIÓN MEDIA SUPERIOR	11 677.7	11 677.7
ESCUELA NORMAL SUPERIOR	5 627.8	5 627.8
PROYECTOS DE INVESTIGACIÓN	4 557.1	4 557.1
ATENCIÓN A LA DEMANDA	4 320.7	4 320.7
BECAS	3 812.2	3 812.2
EDUCACIÓN SUPERIOR TECNOLÓGICA	2 818.6	2 818.6
ASISTENCIA SOCIAL Y SERVICIOS COMUNITARIOS	1 426.2	1 426.2
EDUCACIÓN SUPERIOR	1 119.0	1 119.0

(Continúa)

7. Seguridad y orden público

7.1	Agencias y agentes del ministerio público de los fueros común y federal por municipio donde se ubica la agencia Al 31 de diciembre de 2005	207
7.2	Delitos registrados en averiguaciones previas iniciadas por las agencias del ministerio público del fuero común por principales delitos 2005	207
7.3	Delitos registrados en averiguaciones previas iniciadas por las agencias del ministerio público del fuero común por municipio de ocurrencia según principales delitos 2005	209
7.4	Delitos registrados en averiguaciones previas iniciadas por las agencias del ministerio público del fuero federal por principales delitos 2005	211
7.5	Averiguaciones previas registradas en las agencias del ministerio público del fuero común 2005	212
7.6	Averiguaciones previas físicas registradas en las agencias del ministerio público del fuero federal 2005	213
7.7	Órdenes de aprehensión giradas a la Policía Ministerial del Estado y Judicial Federal 2005	214
7.8	Automóviles, camionetas y motocicletas robados y recuperados por mes 2005	215
7.9	Presuntos delincuentes y delincuentes sentenciados registrados en los juzgados de primera instancia en materia penal por sexo según tipo de fuero 2004	216

7.10	Presuntos delincuentes y delincuentes sentenciados registrados en los juzgados de primera instancia en materia penal por grupo de edad según tipo de fuero 2004	217
7.11	Presuntos delincuentes registrados en los juzgados de primera instancia en materia penal del fuero común por municipio donde ocurrió el delito según principales delitos 2004	217
7.12	Delincuentes sentenciados registrados en los juzgados de primera instancia en materia penal del fuero común por municipio donde ocurrió el delito según principales delitos 2004	218
7.13	Presuntos delincuentes registrados en los juzgados de primera instancia en materia penal del fuero federal por municipio donde ocurrió el delito según principales delitos 2004	219
7.14	Delincuentes sentenciados registrados en los juzgados de primera instancia en materia penal del fuero federal por municipio donde ocurrió el delito según principales delitos 2004	219
7.15	Delitos materia de la consignación de los presuntos delincuentes registrados en los juzgados de primera instancia en materia penal del fuero común por principales delitos según situación jurídica del presunto 2004	220
7.16	Delitos materia de la sentencia de los delincuentes sentenciados registrados en los juzgados de primera instancia en materia penal del fuero común por principales delitos según tipo de sentencia 2004	220
7.17	Delitos materia de la consignación de los presuntos delincuentes registrados en los juzgados de primera instancia en materia penal del fuero federal por principales delitos según situación jurídica del presunto 2004	221

7.18	Delitos materia de la sentencia de los delincuentes sentenciados registrados en los juzgados de primera instancia en materia penal del fuero federal por principales delitos según tipo de sentencia 2004	222
7.19	Capacidad e internos de los centros de readaptación social estatales por centro Al 31 de diciembre de 2005	223
7.20	Menores infractores ingresados al Consejo Tutelar para Menores por principales hechos antisociales cometidos según grupo de edad y sexo 2005	225
7.21	Menores infractores ingresados al Consejo Tutelar para Menores por condición de instrucción escolar según sexo 2005	227
7.22	Accidentes de tránsito terrestre, muertos, heridos y valor de los daños materiales en las carreteras de jurisdicción estatal por municipio 2005	227
7.23	Accidentes de tránsito terrestre, muertos, heridos y valor de los daños materiales en las carreteras de jurisdicción federal por agente directo y causa del accidente 2005	228
7.24	Incendios registrados, muertos, heridos y valor de los daños materiales por causa del incendio 2005	230
7.25	Incendios registrados, muertos, heridos y valor de los daños materiales por lugar donde ocurrió el incendio 2005	232
7.26	Suicidios registrados por las agencias del ministerio público por grupo quinquenal de edad según sexo 2005	232
7.27	Quejas presentadas por presuntas violaciones a los derechos humanos ante la Comisión Estatal de Derechos Humanos 2005	233

7.28	Presuntas violaciones a los derechos humanos denunciadas ante la Comisión Estatal de Derechos Humanos por instancia responsable según principales causas de presunta violación 2005	234
7.29	Inconformidades recibidas en la Comisión Nacional de Arbitraje Médico por principales motivos 2005	235
7.30	Asesorías, inconformidades y dictámenes concluidos en la Comisión Nacional de Arbitraje Médico 2005	236
7.31	Asesorías, inconformidades y dictámenes atendidos en la Comisión Nacional de Arbitraje Médico 2005	236
7.32	Inconformidades recibidas y concluidas en la Comisión Nacional de Arbitraje Médico por tipo de institución médica implicada 2005	237
7.33	Asistencias técnicas y jurídicas proporcionadas, reclamaciones recibidas y conciliadas en la Comisión Nacional para la Protección y Defensa de los Usuarios de Servicios Financieros por sector 2005	237
7.34	Reclamaciones atendidas en la Comisión Nacional para la Protección y Defensa de los Usuarios de Servicios Financieros por situación de la reclamación 2005	238
7.35	Inversión pública autorizada y ejercida en materia de seguridad pública, justicia y derechos humanos por fuente de financiamiento y principales programas 2005 (Miles de pesos)	238

7. SEGURIDAD Y ORDEN PÚBLICO

AGENCIAS Y AGENTES DEL MINISTERIO PÚBLICO DE LOS FUEROS COMÚN Y FEDERAL POR MUNICIPIO DONDE SE UBICA LA AGENCIA Al 31 de diciembre de 2005

CUADRO 7.1

MUNICIPIO	AGENCIAS DEL MINISTERIO PÚBLICO DEL FUERO COMÚN	AGENTES DEL MINISTERIO PÚBLICO DEL FUERO COMÚN	AGENCIAS DEL MINISTERIO PÚBLICO DEL FUERO FEDERAL a/	AGENTES DEL MINISTERIO PÚBLICO DEL FUERO FEDERAL
ESTADO	39	62	6	16
LOS CABOS	9	19	1	2
COMONDÚ	4	6	1 b/	1
LORETO	1	1	1	0
MULEGÉ	5	7	2 c/	2 c/
LA PAZ	20	29	1	11

a/ La información corresponde a sedes.

b/ Se ubica en la cabecera municipal de Ciudad Constitución.

c/ Una agencia se ubica en la cabecera municipal de Santa Rosalía y otra en la localidad de Guerrero Negro, ambas con 1 agente cada una.

FUENTE: Procuraduría General de Justicia del Estado. Dirección de Averiguaciones Previas y Control de Procesos.

Procuraduría General de la República. Dirección General de Planeación e Innovación Institucional; Dirección de Estadística.

DELITOS REGISTRADOS EN AVERIGUACIONES PREVIAS INICIADAS POR LAS AGENCIAS DEL MINISTERIO PÚBLICO DEL FUERO COMÚN POR PRINCIPALES DELITOS 2005

CUADRO 7.2

DELITO	DELITOS REGISTRADOS EN AVERIGUACIONES PREVIAS INICIADAS
TOTAL	16 996
ROBO	8 052
COMÚN	4 803
A CASA HABITACIÓN	2 476
DE VEHÍCULOS	1 376
A LUGAR CERRADO	503
A NEGOCIOS	428
A TRANSEÚNTES	20
OTROS	3 249

(Continúa)

**DELITOS REGISTRADOS EN AVERIGUACIONES PREVIAS INICIADAS
POR LAS AGENCIAS DEL MINISTERIO PÚBLICO DEL FUERO
COMÚN POR PRINCIPALES DELITOS
2005**

CUADRO 7.2

DELITO	DELITOS REGISTRADOS EN AVERIGUACIONES PREVIAS INICIADAS
LESIONES	2 032
DOLOSAS	1 759
CULPOSAS	173
SIMPLES	100
HOMICIDIO	105
DOLOSO	54
CULPOSO	34
TENTATIVA	17
DELITOS SEXUALES	298
ATENTADO AL PUDOR	106
VIOLACIÓN a/	161
ESTUPRO	31
PRIVACIÓN DE LA LIBERTAD	38
DESPOJO	264
ABUSO DE CONFIANZA	361
DAÑO EN PROPIEDAD AJENA	1 824
FRAUDE	598
AMENAZAS	678
DESAPARICIÓN DE PERSONA	132
INCUMPLIMIENTO DE OBLIGACIONES FAMILIARES	335
INJURIAS	149
ALLANAMIENTO DE MORADA	186
PORTACIÓN DE ARMAS PROHIBIDAS	160
	95

(Continúa)

**DELITOS REGISTRADOS EN AVERIGUACIONES PREVIAS INICIADAS
POR LAS AGENCIAS DEL MINISTERIO PÚBLICO DEL FUERO
COMÚN POR PRINCIPALES DELITOS
2005**

CUADRO 7.2

DELITO	DELITOS REGISTRADOS EN AVERIGUACIONES PREVIAS INICIADAS
DIFAMACIÓN	
ABUSO DE AUTORIDAD	47
FALSEDAD DE DECLARACIONES JUDICIALES	22
FALSIFICACIÓN DE DOCUMENTOS	39
ULTRAJE A LA MORAL	27
ATAQUE A LAS VÍAS DE COMUNICACIÓN	39
CALUMNIAS	11
RESTO DE DELITOS b/	1 504

NOTA: Los delitos que aparecen en este tabulado corresponden a un listado en el que se desagrega, en orden de frecuencia decreciente, hasta un <90>% del total de delitos registrados en averiguaciones previas iniciadas por las Agencias del Ministerio Público.

Una averiguación previa puede incluir uno o más delitos.

a/ Incluye 17 casos en grado de tentativa.

b/ Comprende: corrupción de menores, violación a las leyes sobre el trabajo, responsabilidad médica y otros.

FUENTE: Procuraduría General de Justicia del Estado. Dirección de Averiguaciones Previas y Control de Procesos.

**DELITOS REGISTRADOS EN AVERIGUACIONES PREVIAS INICIADAS
POR LAS AGENCIAS DEL MINISTERIO PÚBLICO DEL FUERO
COMÚN POR MUNICIPIO DE OCURRENCIA
SEGÚN PRINCIPALES DELITOS
2005**

CUADRO 7.3
(1ª Parte)

MUNICIPIO	TOTAL	ROBO	LESIONES	DAÑO EN PROPIEDAD AJENA	FRAUDE	AMENAZAS	INCMPLI- MIENTO DE OBLIGA- CIONES FAMILIARES	ABUSO DE CONFIANZA
ESTADO	16 996	8 052	2 032	1 824	598	678	335	361
LOS CABOS	6 143	2 873	715	680	203	293	83	159
COMONDÚ	1 288	610	148	106	39	26	69	33
LORETO	358	137	42	25	27	12	25	12
MULEGÉ	1 158	578	136	85	28	26	44	25
LA PAZ	8 049	3 854	991	928	301	321	114	132

**DELITOS REGISTRADOS EN AVERIGUACIONES PREVIAS INICIADAS
POR LAS AGENCIAS DEL MINISTERIO PÚBLICO DEL FUERO
COMÚN POR MUNICIPIO DE OCURRENCIA
SEGÚN PRINCIPALES DELITOS
2005**

CUADRO 7.3
(2ª Parte y última)

MUNICIPIO	DESAPARI- CIÓN DE PERSONA	DELITOS SEXUALES	DESPOJO	INJURIAS	ALLANA- MIENTO DE MORADA	HOMICIDIO	PORTACIÓN DE ARMAS PROHIBIDAS	RESTO DE DELITOS a/
ESTADO	132	298	264	149	186	105	160	1 822
LOS CABOS	60	126	125	31	69	38	45	643
COMONDÚ	11	18	14	6	12	12	34	150
LORETO	4	7	12	2	6	1	4	42
MULEGÉ	12	32	15	7	7	19	7	137
LA PAZ	45	115	98	103	92	35	70	850

NOTA: Una averiguación previa puede incluir uno o más delitos.

a/ Comprende: abuso de autoridad, falsedad de declaraciones judiciales, falsificación de documentos, ultraje a la moral, ataque a las vías de comunicación.

FUENTE: Procuraduría General de Justicia del Estado. Dirección de Averiguaciones Previas y Control de Procesos.

**DELITOS REGISTRADOS EN AVERIGUACIONES PREVIAS INICIADAS
POR LAS AGENCIAS DEL MINISTERIO PÚBLICO DEL FUERO
COMÚN SEGÚN PRINCIPALES DELITOS
2005
(Porcentaje)**

Gráfica 7.1

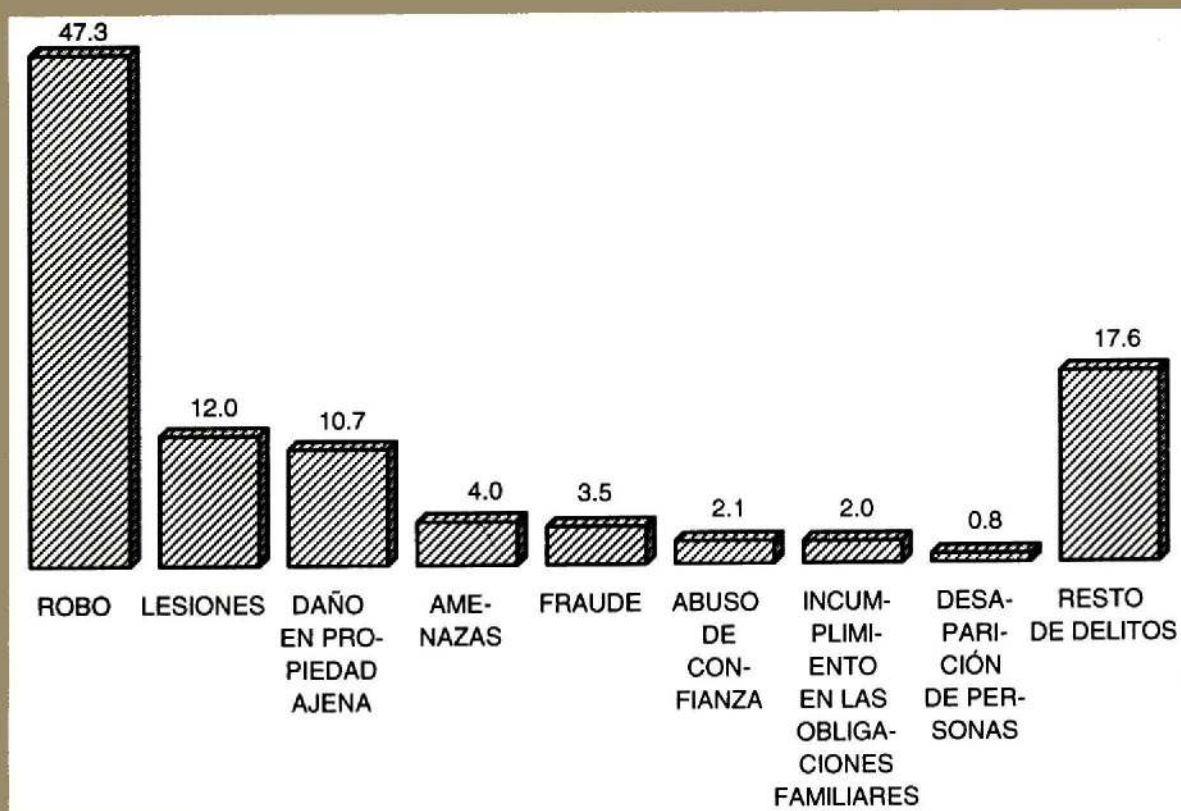

FUENTE: Cuadro 7.3

**DELITOS REGISTRADOS EN AVERIGUACIONES PREVIAS INICIADAS
POR LAS AGENCIAS DEL MINISTERIO PÚBLICO DEL FUERO
FEDERAL POR PRINCIPALES DELITOS
2005**

CUADRO 7.4

DELITO	DELITOS REGISTRADOS EN AVERIGUACIONES PREVIAS INICIADAS
TOTAL	1 170
CONTRA LA SALUD a/	577
PRODUCCIÓN	0
TRANSPORTE	7
TRÁFICO	0
COMERCIO	87
SUMINISTRO	2
POSESIÓN	359
OTROS	122
CONTRA INSTITUCIONES DE BANCA Y CRÉDITO	2
FISCALES	77
PATRIMONIALES	258
AMBIENTALES	29
PROPIEDAD INTELECTUAL E INDUSTRIAL	2
COMETIDOS POR SERVIDOR PÚBLICO	18
ARMAS PROHIBIDAS	70
ASOCIACIÓN DELICTUOSA	0
ROBO EN CARRETERAS	0
PREVISTO EN LA LEY GENERAL DE POBLACIÓN	2
ATAQUE A LAS VÍAS GENERALES DE COMUNICACIÓN (EXCEPTO A CARRETERAS)	6
OTROS	129

NOTA: Una averiguación previa puede incluir uno o más delitos.

a/ Se refiere a todos aquellos que se relacionan con enervantes.

FUENTE: Procuraduría General de la República. Dirección General de Planeación e Innovación Institucional; Dirección de Estadística.

**DELITOS REGISTRADOS EN AVERIGUACIONES PREVIAS INICIADAS
POR LAS AGENCIAS DEL MINISTERIO PÚBLICO DEL FUERO
FEDERAL POR PRINCIPALES DELITOS
2005
(Porcentaje)**

Gráfica 7.2

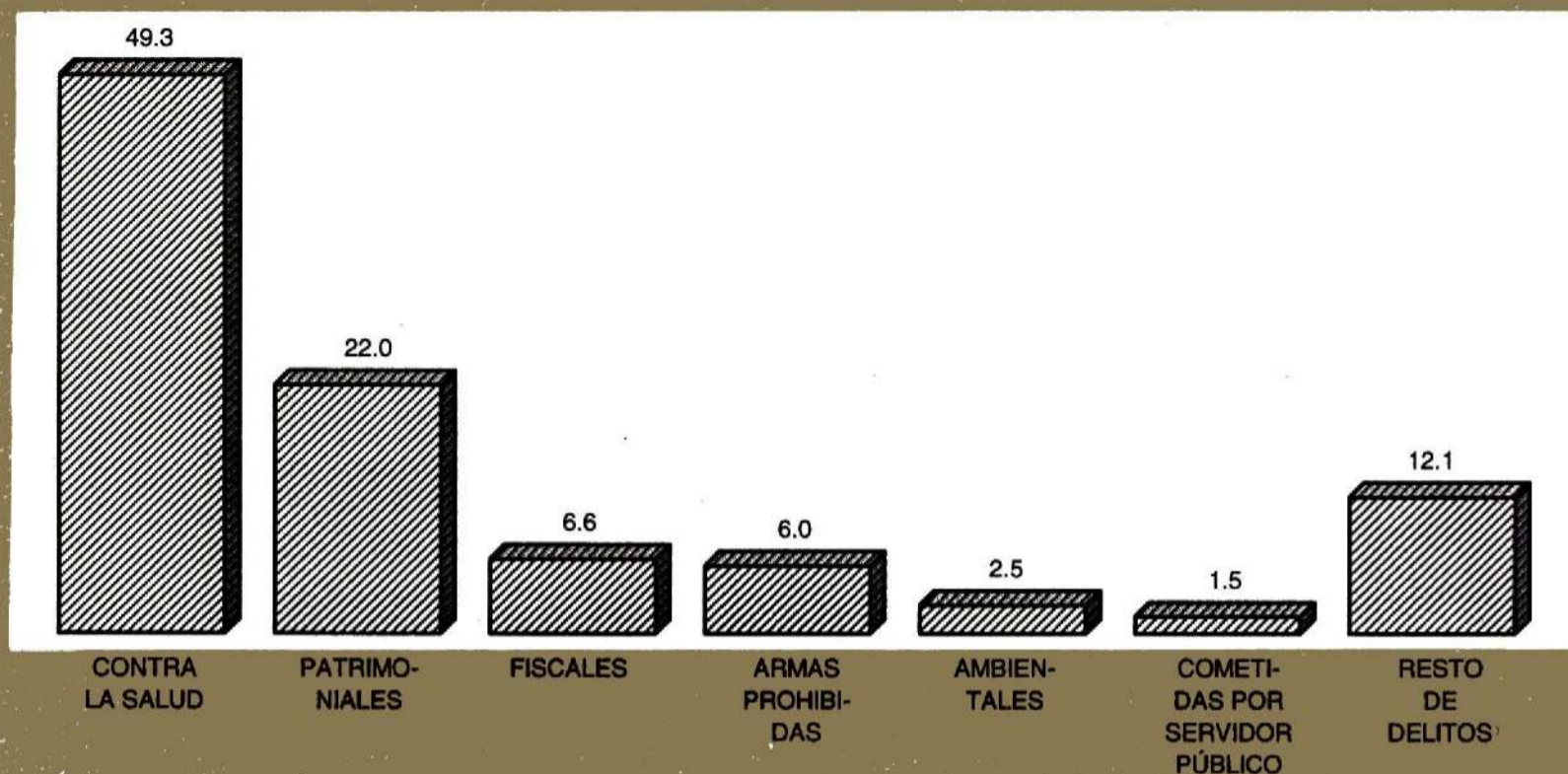

FUENTE: Cuadro 7.4

**AVERIGUACIONES PREVIAS REGISTRADAS
EN LAS AGENCIAS DEL MINISTERIO
PÚBLICO DEL FUERO COMÚN
2005**

CUADRO 7.5

CONCEPTO	AVERIGUACIONES PREVIAS REGISTRADAS EN LAS AGENCIAS DEL MINISTERIO PÚBLICO DEL FUERO COMÚN
PENDIENTES DEL AÑO ANTERIOR a/	19 954
RECIBIDAS DURANTE EL AÑO	16 996
CONSIGNADAS	2 343
CON DETENIDO	765
SIN DETENIDO	1 578

(Continúa)

**AVERIGUACIONES PREVIAS REGISTRADAS
EN LAS AGENCIAS DEL MINISTERIO
PÚBLICO DEL FUERO COMÚN
2005**

CUADRO 7.5

CONCEPTO	AVERIGUACIONES PREVIAS REGISTRADAS EN LAS AGENCIAS DEL MINISTERIO PÚBLICO DEL FUERO COMÚN
RESERVADAS	1 811
NO EJERCICIO DE ACCIÓN PENAL	305
INCOMPETENCIA	783
PENDIENTES AL FINAL DEL AÑO b/	29 365

a/ Datos referidos al 1 de enero de 2005.

b/ Datos referidos al 31 de diciembre de 2005.

FUENTE: Procuraduría General de Justicia del Estado. Dirección de Averiguaciones Previas y Control de Procesos.

**AVERIGUACIONES PREVIAS FÍSICAS REGISTRADAS
EN LAS AGENCIAS DEL MINISTERIO
PÚBLICO DEL FUERO FEDERAL
2005**

CUADRO 7.6

CONCEPTO	AVERIGUACIONES PREVIAS FÍSICAS REGISTRADAS EN LAS AGENCIAS DEL MINISTERIO PÚBLICO DEL FUERO FEDERAL
EN TRÁMITE	1 653
PENDIENTES DEL AÑO ANTERIOR a/	145
RECIBIDAS DURANTE EL AÑO	1 063
REINGRESOS b/	445
DESPACHADAS c/	1 464
ACUMULADAS	10
EN RESERVA	334
INCOMPETENCIA	176
NO EJERCICIO DE ACCIÓN PENAL	219
CONSIGNADAS	439

(Continúa)

**AVERIGUACIONES PREVIAS FÍSICAS REGISTRADAS
EN LAS AGENCIAS DEL MINISTERIO
PÚBLICO DEL FUERO FEDERAL
2005**

CUADRO 7.6

CONCEPTO	AVERIGUACIONES PREVIAS FÍSICAS REGISTRADAS EN LAS AGENCIAS DEL MINISTERIO PÚBLICO DEL FUERO FEDERAL
CON DETENIDO	174
SIN DETENIDO	265
FACULTAD DE ATRACCIÓN	286
PENDIENTES AL FINAL DEL AÑO d/	189

NOTA: Las averiguaciones previas físicas son aquellas que están en proceso de integración e incluye a las que se encuentran en consulta.

a/ Datos referidos al 1 de enero de 2005.

b/ Se refiere a las averiguaciones previas que regresan de los juzgados por falta de elementos, a efecto de que se perfeccione la indagatoria que proviene de la reserva, en las que por existir mayores elementos para su debida integración se sacaron de la misma; incluye las recibidas para ser cumplimentadas y/o terminadas después de una atracción.

c/ Incluye las averiguaciones previas que fueron iniciadas en ejercicios anteriores, así como los reingresos.

d/ Datos referidos al 31 de diciembre de 2005.

FUENTE: Procuraduría General de la República. Dirección General de Planeación e Innovación Institucional; Dirección de Estadística.

**ÓRDENES DE APREHENSIÓN GIRADAS A LA POLICÍA
MINISTERIAL DEL ESTADO Y JUDICIAL FEDERAL
2005**

CUADRO 7.7

CONCEPTO	ÓRDENES DE APREHENSIÓN GIRADAS A LA POLICÍA MINISTERIAL DEL ESTADO	ÓRDENES DE APREHENSIÓN GIRADAS A LA POLICÍA JUDICIAL FEDERAL a/
PENDIENTES DEL AÑO ANTERIOR b/	520	240
RECIBIDAS DURANTE EL AÑO c/	889	71
REINGRESOS	190	4
MODIFICACIONES AUTORIZADAS DE CARGA DE TRABAJO	NA	2
CUMPLIMENTADAS	723	54

(Continúa)

**ÓRDENES DE APREHENSIÓN GIRADAS A LA POLICÍA
MINISTERIAL DEL ESTADO Y JUDICIAL FEDERAL
2005**

CUADRO 7.7

CONCEPTO	ÓRDENES DE APREHENSIÓN GIRADAS A LA POLICÍA MINISTERIAL DEL ESTADO	ÓRDENES DE APREHENSIÓN GIRADAS A LA POLICÍA JUDICIAL FEDERAL a/
CANCELADAS	61	24
MODIFICACIONES AUTORIZADAS DE CUMPLIDAS Y CANCELADAS	NA	1
PENDIENTES AL FINAL DEL AÑO d/	815	236

NOTA: Se consideran órdenes giradas por instancias locales y foráneas.

a/ La carga de trabajo para el año de referencia es igual a la suma de las pendientes del año anterior, más las recibidas durante el año, más los reingresos, menos las modificaciones autorizadas. La atención a la carga de trabajo es igual a la suma de las cumplimentadas, más las canceladas, menos las modificaciones autorizadas de cumplidas y canceladas, más las pendientes a fin de año. Ambas modificaciones tienen su fundamento en las resoluciones de los Jueces de Distrito.

b/ Datos referidos al 1 de enero de 2005.

c/ Se refiere a las órdenes de aprehensión libradas.

d/ Datos referidos al 31 de diciembre de 2005.

FUENTE: Procuraduría General de Justicia del Estado. Dirección de Averiguaciones Previas y Control de Procesos.

Procuraduría General de la República. Dirección General de Planeación e Innovación Institucional; Dirección de Estadística.

**AUTOMÓVILES, CAMIONETAS Y MOTOCICLETAS
ROBADOS Y RECUPERADOS POR MES
2005**

CUADRO 7.8

MES	AUTOMÓVILES ROBADOS	AUTOMÓVILES RECUPERADOS a/	CAMIONETAS ROBADAS	CAMIONETAS RECUPERADAS a/	MOTOCICLETAS ROBADAS	MOTOCICLETAS RECUPERADAS a/
TOTAL	735	503	435	345	21	4
ENERO	77	44	36	28	1	0
FEBRERO	83	50	48	37	5	1
MARZO	54	42	35	33	0	0
ABRIL	76	44	38	36	2	1
MAYO	51	42	36	27	1	0
JUNIO	67	38	35	29	2	0
JULIO	48	27	40	25	2	0
AGOSTO	63	52	38	30	0	0
SEPTIEMBRE	42	41	28	26	1	0
OCTUBRE	57	45	33	22	6	2
NOVIEMBRE	48	42	37	32	0	0
DICIEMBRE	69	36	31	20	1	0

NOTA: La información comprende vehículos correspondientes a los servicios: particular, público y oficial.

a/ Los datos incluyen recuperación de unidades cuyo robo haya sido denunciado en otras entidades federativas, o bien, en un año o mes distinto.

FUENTE: Procuraduría General de Justicia del Estado. Dirección de Averiguaciones Previas y Control de Procesos.

**AUTOMÓVILES ROBADOS Y RECUPERADOS
POR MES
2005
(Porcentaje)**

Gráfica 7.3

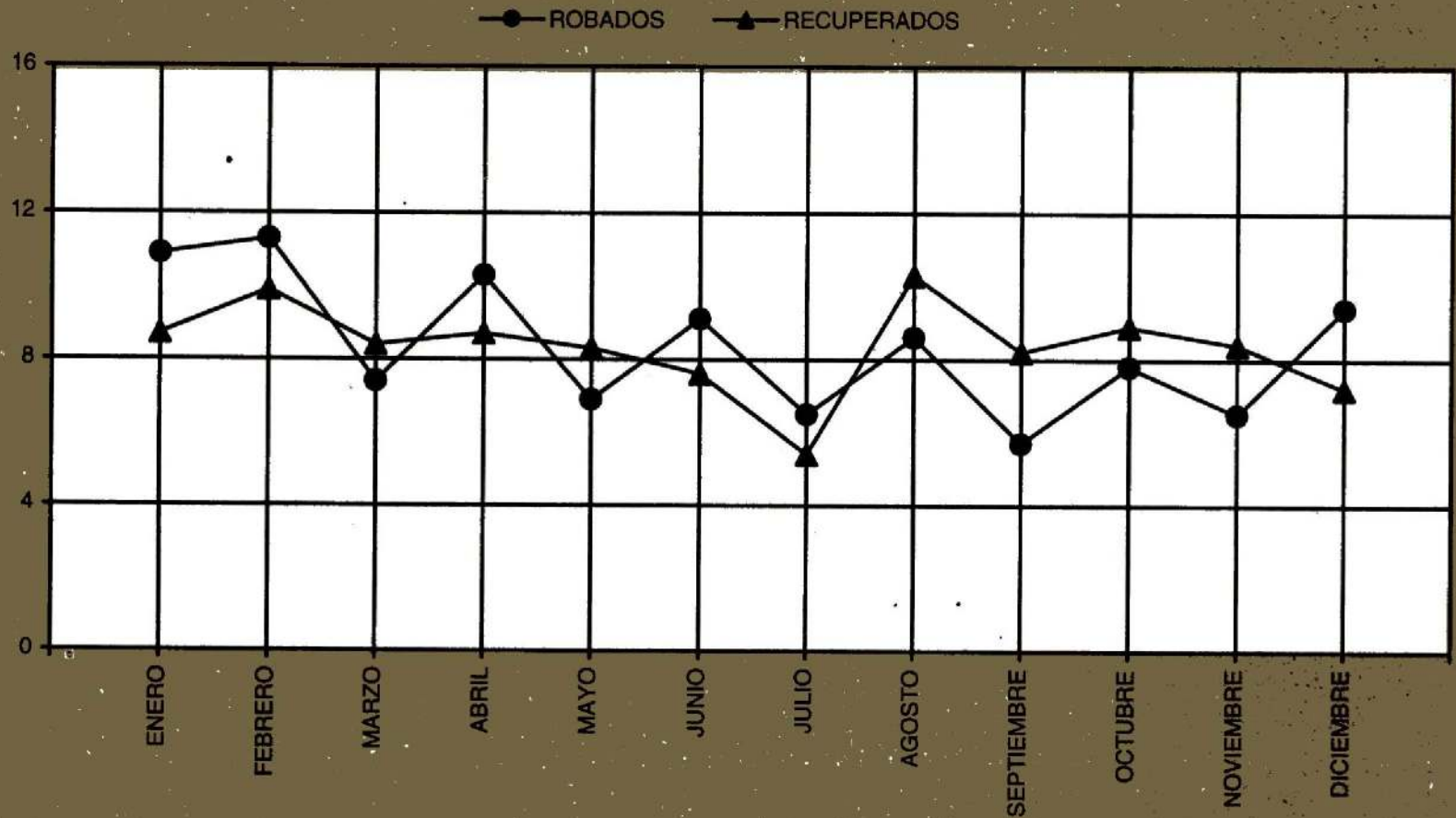

FUENTE: Cuadro 7.8

**PRESUNTOS DELINCUENTES Y DELINCUENTES SENTENCIADOS
REGISTRADOS EN LOS JUZGADOS DE PRIMERA INSTANCIA
EN MATERIA PENAL POR SEXO SEGÚN TIPO DE FUERO
2004**

CUADRO 7.9

SEXO	PRESUNTOS DELINCUENTES			DELINCUENTES SENTENCIADOS		
	TOTAL	COMÚN	FEDERAL	TOTAL	COMÚN	FEDERAL
TOTAL	2 089	1 755	334	1 549	1 262	287
HOMBRES	1 901	1 586	315	1 421	1 143	278
MUJERES	188	169	19	128	119	9

NOTA: La información está referida a la entidad federativa de ocurrencia del delito.

FUENTE: INEGI. Dirección General de Estadística; Dirección General Adjunta de Estadísticas Sociodemográficas; Dirección de Explotación de Registros Administrativos.

**PRESUNTOS DELINCUENTES Y DELINCUENTES SENTENCIADOS
REGISTRADOS EN LOS JUZGADOS DE PRIMERA INSTANCIA
EN MATERIA PENAL POR GRUPO DE EDAD
SEGÚN TIPO DE FUERO
2004**

CUADRO 7.10

GRUPO DE EDAD	PRESUNTOS DELINCUENTES			DELINCUENTES SENTENCIADOS		
	TOTAL	COMÚN	FEDERAL	TOTAL	COMÚN	FEDERAL
TOTAL	2 089	1 755	334	1 549	1 262	287
18 A 19 AÑOS	129	115	14	107	94	13
20 A 24 AÑOS	431	362	69	368	309	59
25 A 29 AÑOS	436	384	52	318	259	59
30 A 34 AÑOS	389	323	66	281	220	61
35 A 39 AÑOS	288	234	54	167	132	35
40 A 44 AÑOS	185	150	35	129	100	29
45 A 49 AÑOS	109	85	24	93	76	17
50 A 54 AÑOS	62	52	10	40	34	6
55 A 59 AÑOS	32	24	8	24	21	3
60 Y MÁS AÑOS	24	22	2	21	16	5
NO ESPECIFICADO	4	4	0	1	1	0

NOTA: El Código Penal en la entidad establece que la edad mínima de responsabilidad penal del fuero común es de 18 años. La información está referida a la entidad federativa de ocurrencia del delito.

FUENTE: INEGI. Dirección General de Estadística; Dirección General Adjunta de Estadísticas Sociodemográficas; Dirección de Explotación de Registros Administrativos.

**PRESUNTOS DELINCUENTES REGISTRADOS EN LOS JUZGADOS
DE PRIMERA INSTANCIA EN MATERIA PENAL DEL FUERO
COMÚN POR MUNICIPIO DONDE OCURRIÓ EL DELITO
SEGÚN PRINCIPALES DELITOS
2004**

CUADRO 7.11

MUNICIPIO	TOTAL	ROBO	LESIONES	DAÑO EN LAS COSAS	INCUMPLIMIENTO DE OBLIGACIONES FAMILIARES	ARMAS PROHIBIDAS	FRAUDE	HOMICIDIO	EN MATERIA DE NARCÓTICOS	VIOLACIÓN	OTROS
ESTADO	1 755	619	300	148	120	97	62	53	49	38	269
CABOS, LOS	349	139	45	21	10	22	12	17	22	13	48
COMONDÚ	238	120	26	7	18	14	6	4	6	6	31

(Continúa)

PRESUNTOS DELINCUENTES REGISTRADOS EN LOS JUZGADOS DE PRIMERA INSTANCIA EN MATERIA PENAL DEL FUERO COMÚN POR MUNICIPIO DONDE OCURRIÓ EL DELITO SEGÚN PRINCIPALES DELITOS 2004

CUADRO 7.11

MUNICIPIO	TOTAL	ROBO	LESIONES	DAÑO EN LAS COSAS	INCUMPLIMIENTO DE OBLIGACIONES FAMILIARES	ARMAS PROHIBIDAS	FRAUDE	HOMICIDIO	EN MATERIA DE NARCÓTICOS	VIOLACIÓN	OTROS
LORETO	77	31	11	0	5	2	4	3	1	4	16
MULEGÉ	166	73	27	6	5	3	2	6	18	1	25
PAZ, LA	925	256	191	114	82	56	38	23	2	14	149

FUENTE: INEGI. Dirección General de Estadística; Dirección General Adjunta de Estadísticas Sociodemográficas; Dirección de Explotación de Registros Administrativos.

DELINCUENTES SENTENCIADOS REGISTRADOS EN LOS JUZGADOS DE PRIMERA INSTANCIA EN MATERIA PENAL DEL FUERO COMÚN POR MUNICIPIO DONDE OCURRIÓ EL DELITO SEGÚN PRINCIPALES DELITOS 2004

CUADRO 7.12

MUNICIPIO	TOTAL	ROBO	LESIONES	DAÑO EN LAS COSAS	ARMA PROHIBIDAS	INCUMPLIMIENTO DE OBLIGACIONES FAMILIARES	HOMICIDIO	FRAUDE	VIOLACIÓN	ENCUBRIMIENTO	OTROS
ESTADO	1 262	565	172	75	69	50	50	45	33	29	174
CABOS, LOS	268	138	27	14	17	7	14	8	8	2	33
COMONDÚ	137	66	18	8	7	3	7	6	3	6	13
LORETO	26	12	3	0	0	0	0	0	0	4	7
MULEGÉ	111	57	12	3	2	4	8	3	1	10	11
PAZ, LA	720	292	112	50	43	36	21	28	21	7	110

FUENTE: INEGI. Dirección General de Estadística; Dirección General Adjunta de Estadísticas Sociodemográficas; Dirección de Explotación de Registros Administrativos.

**PRESUNTOS DELINCUENTES REGISTRADOS EN LOS JUZGADOS
DE PRIMERA INSTANCIA EN MATERIA PENAL DEL FUERO
FEDERAL POR MUNICIPIO DONDE OCURRIÓ EL DELITO
SEGÚN PRINCIPALES DELITOS
2004**

CUADRO 7.13

MUNICIPIO	TOTAL	EN MA- TERIA DE NARCÓ- TICOS	PREVIS- TO EN LA LEY FEDERAL DE AR- MAS DE FUEGO	PREVIS- TO EN EL CÓDIGO FISCAL	PREVIS- TO EN LA LEY DE EQUI- LIBRIO ECO- LÓGICO	PREVIS- TO EN LA LEY DE VÍAS DE COMUNI- CACIÓN	ROBO	DAÑO EN LAS COSAS	PECU- LADO	FALSI- FICA- CIÓN DE MO- NEDA	OTROS
ESTADO	334	209	58	12	11	8	5	4	3	3	21
CABOS, LOS	68	40	16	5	1	2	0	0	1	0	3
COMONDÚ	42	27	6	1	3	0	1	0	0	3	1
LORETO	9	1	5	0	2	0	0	1	0	0	0
MULEGÉ	26	22	2	0	1	0	0	1	0	0	0
PAZ, LA	187	117	29	6	4	6	4	2	2	0	17
NO ESPECIFICADO	2	2	0	0	0	0	0	0	0	0	0

FUENTE: INEGI. Dirección General de Estadística; Dirección General Adjunta de Estadísticas Sociodemográficas; Dirección de Explotación de Registros Administrativos.

**DELINCUENTES SENTENCIADOS REGISTRADOS EN LOS JUZGADOS
DE PRIMERA INSTANCIA EN MATERIA PENAL DEL FUERO FEDERAL
POR MUNICIPIO DONDE OCURRIÓ EL DELITO
SEGÚN PRINCIPALES DELITOS
2004**

CUADRO 7.14

MUNICIPIO	TOTAL	EN MA- TERIA DE NARCÓ- TICOS	PREVIS- TO EN LA LEY FEDERAL DE AR- MAS DE FUEGO	PREVIS- TO EN EL CÓDIGO FISCAL	PREVIS- TO EN LA LEY DE EQUI- LIBRIO ECO- LÓGICO	PREVIS- TO EN LA LEY DE VÍAS DE COMUNI- CACIÓN	ROBO	DAÑO EN LAS COSAS	PECU- LADO	FALSI- FICA- CIÓN DE MO- NEDA	OTROS
ESTADO	287	149	77	22	13	8	4	3	2	2	7
CABOS, LOS	77	36	35	0	4	1	1	0	0	0	0
COMONDÚ	40	15	5	17	2	1	0	0	0	0	0
LORETO	4	2	0	2	0	0	0	0	0	0	0
MULEGÉ	33	22	5	1	4	0	0	1	0	0	0
PAZ, LA	133	74	32	2	3	6	3	2	2	2	7

FUENTE: INEGI. Dirección General de Estadística; Dirección General Adjunta de Estadísticas Sociodemográficas; Dirección de Explotación de Registros Administrativos.

**DELITOS MATERIA DE LA CONSIGNACIÓN DE LOS PRESUNTOS DELINCUENTES
REGISTRADOS EN LOS JUZGADOS DE PRIMERA INSTANCIA EN MATERIA
PENAL DEL FUERO COMÚN POR PRINCIPALES DELITOS
SEGÚN SITUACIÓN JURÍDICA DEL PRESUNTO
2004**

CUADRO 7.15

DELITO	TOTAL	AUTO DE FORMAL PRISIÓN	AUTO DE SUJECCIÓN A PROCESO	AUTO DE LIBERTAD POR FALTA DE ELEMENTOS PARA PROCESAR	EXTINCIÓN DE LA ACCIÓN PENAL
TOTAL	1 914	1 333	167	127	287
ROBO	632	568	7	27	30
LESIONES	303	83	133	6	81
DAÑO EN LAS COSAS	174	97	0	7	70
INCUMPLIMIENTO DE OBLIGACIONES FAMILIARES	120	69	1	7	43
ARMAS PROHIBIDAS	112	90	1	18	3
FRAUDE	65	53	0	9	3
HOMICIDIO	64	56	0	4	4
EN MATERIA DE NARCÓTICOS	51	46	0	5	0
VIOLACIÓN	42	39	0	3	0
OTROS	351	232	25	41	53

NOTA: La información está referida a la entidad federativa de ocurrencia del delito.

FUENTE: INEGI. Dirección General de Estadística; Dirección General Adjunta de Estadísticas Sociodemográficas; Dirección de Explotación de Registros Administrativos.

**DELITOS MATERIA DE LA SENTENCIA DE LOS DELINCUENTES
SENTENCIADOS REGISTRADOS EN LOS JUZGADOS
DE PRIMERA INSTANCIA EN MATERIA PENAL
DEL FUERO COMÚN POR PRINCIPALES
DELITOS SEGÚN TIPO DE SENTENCIA
2004**

CUADRO 7.16

DELITO	TOTAL	CONDENATORIA	ABSOLUTORIA
TOTAL	1 369	1 116	253
ROBO	586	544	42
LESIONES	174	126	48
DAÑO EN LAS COSAS	88	59	29
ARMAS PROHIBIDAS	75	58	17
HOMICIDIO	60	55	5

(Continúa)

**DELITOS MATERIA DE LA SENTENCIA DE LOS DELINCUENTES
SENTENCIADOS REGISTRADOS EN LOS JUZGADOS
DE PRIMERA INSTANCIA EN MATERIA PENAL
DEL FUERO COMÚN POR PRINCIPALES
DELITOS SEGÚN TIPO DE SENTENCIA
2004**

CUADRO 7.16

DELITO	TOTAL	CONDENATORIA	ABSOLUTORIA
INCUMPLIMIENTO DE OBLIGACIONES FAMILIARES	50	32	18
FRAUDE	49	39	10
VIOLACIÓN	36	33	3
ENCUBRIMIENTO	29	21	8
OTROS	222	149	73

NOTA: La información está referida a la entidad federativa de ocurrencia del delito.

FUENTE: INEGI. Dirección General de Estadística; Dirección General Adjunta de Estadísticas Sociodemográficas; Dirección de Explotación de Registros Administrativos.

**DELITOS MATERIA DE LA CONSIGNACIÓN DE LOS PRESUNTOS DELINCUENTES
REGISTRADOS EN LOS JUZGADOS DE PRIMERA INSTANCIA EN MATERIA
PENAL DEL FUERO FEDERAL POR PRINCIPALES DELITOS
SEGÚN SITUACIÓN JURÍDICA DEL PRESUNTO
2004**

CUADRO 7.17

DELITO	TOTAL	AUTO DE FORMAL PRISIÓN	AUTO DE SUJECIÓN A PROCESO	AUTO DE LIBERTAD POR FALTA DE ELEMENTOS PARA PROCESAR	EXTINCIÓN DE LA ACCIÓN PENAL
TOTAL	364	290	7	61	6
EN MATERIA DE NARCÓTICOS	214	174	0	37	3
PREVISTO EN LA LEY FEDERAL DE ARMAS DE FUEGO	72	66	0	6	0
PREVISTO EN EL CÓDIGO FISCAL	12	9	0	1	2
PREVISTO EN LA LEY DE EQUILIBRIO ECOLÓGICO	11	11	0	0	0
PREVISTO EN LA LEY DE VÍAS DE COMUNICACIÓN	8	7	0	1	0
ROBO	5	4	0	1	0

(Continúa)

**DELITOS MATERIA DE LA CONSIGNACIÓN DE LOS PRESUNTOS DELINCUENTES
REGISTRADOS EN LOS JUZGADOS DE PRIMERA INSTANCIA EN MATERIA
PENAL DEL FUERO FEDERAL POR PRINCIPALES DELITOS
SEGÚN SITUACIÓN JURÍDICA DEL PRESUNTO
2004**

CUADRO 7.17

DELITO	TOTAL	AUTO DE FORMAL PRISIÓN	AUTO DE SUJECIÓN A PROCESO	AUTO DE LIBERTAD POR FALTA DE ELEMENTOS PARA PROCESAR	EXTINCIÓN DE LA ACCIÓN PENAL
ASOCIACIÓN DELICTUOSA	4	3	0	1	0
DAÑO EN LAS COSAS	4	1	2	1	0
PECULADO	3	2	0	1	0
OTROS	31	13	5	12	1

NOTA: La información está referida a la entidad federativa de ocurrencia del delito.

FUENTE: INEGI. Dirección General de Estadística; Dirección General Adjunta de Estadísticas Sociodemográficas; Dirección de Explotación de Registros Administrativos.

**DELITOS MATERIA DE LA SENTENCIA DE LOS DELINCUENTES
SENTENCIADOS REGISTRADOS EN LOS JUZGADOS
DE PRIMERA INSTANCIA EN MATERIA PENAL
DEL FUERO FEDERAL POR PRINCIPALES
DELITOS SEGÚN TIPO DE SENTENCIA
2004**

CUADRO 7.18

DELITO	TOTAL	CONDENATORIA	ABSOLUTORIA
TOTAL	303	258	45
EN MATERIA DE NARCÓTICOS	150	121	29
PREVISTO EN LA LEY FEDERAL DE ARMAS DE FUEGO	86	75	11
PREVISTO EN LA LEY DE EQUILIBRIO ECOLÓGICO	22	22	0
PREVISTO EN LA LEY DE VÍAS DE COMUNICACIÓN	14	14	0
ROBO	8	7	1
PREVISTO EN EL CÓDIGO FISCAL	4	3	1
FALSIFICACIÓN DE DOCUMENTOS	3	2	1
LESIONES	3	3	0
CONTRA FUNCIONARIOS PÚBLICOS	2	2	0
OTROS	11	9	2

NOTA: La información está referida a la entidad federativa de ocurrencia del delito.

FUENTE: INEGI. Dirección General de Estadística; Dirección General Adjunta de Estadísticas Sociodemográficas; Dirección de Explotación de Registros Administrativos.

**CAPACIDAD E INTERNOS DE LOS CENTROS DE READAPTACIÓN
SOCIAL ESTATALES POR CENTRO
Al 31 de diciembre de 2005**

CUADRO 7.19

CENTRO	CAPACIDAD (Personas)	INTERNOS <i>a/</i>				
		TOTAL	FUERO COMÚN		FUERO FEDERAL	
			HOMBRES	MUJERES	HOMBRES	MUJERES
ESTADO	884	1 494	928	19	510	37
CERESO DE CIUDAD CONSTITUCIÓN	148	186	141	8	34	3
CERESO DE LORETO <i>b/</i>	20	20	20	ND	ND	ND
CERESO DE SANTA ROSALÍA <i>c/</i>	106	141	105	ND	36	ND
CERESO DE LA PAZ	610	1 147	662	11	440	34

a/ Comprende procesados y sentenciados.

b/ Centro Regional.

c/ En el municipio no hay centros de readaptación para mujeres y son enviadas a otros municipios.

FUENTE: Secretaría General de Gobierno del Estado. Coordinación Estatal de Seguridad Pública; Dirección General de Prevención y Readaptación Social.

**INTERNOS DE LOS CENTROS DE READAPTACIÓN SOCIAL
ESTATALES POR CENTRO
Al 31 de diciembre de 2005
(Porcentaje)**

Gráfica 7.4

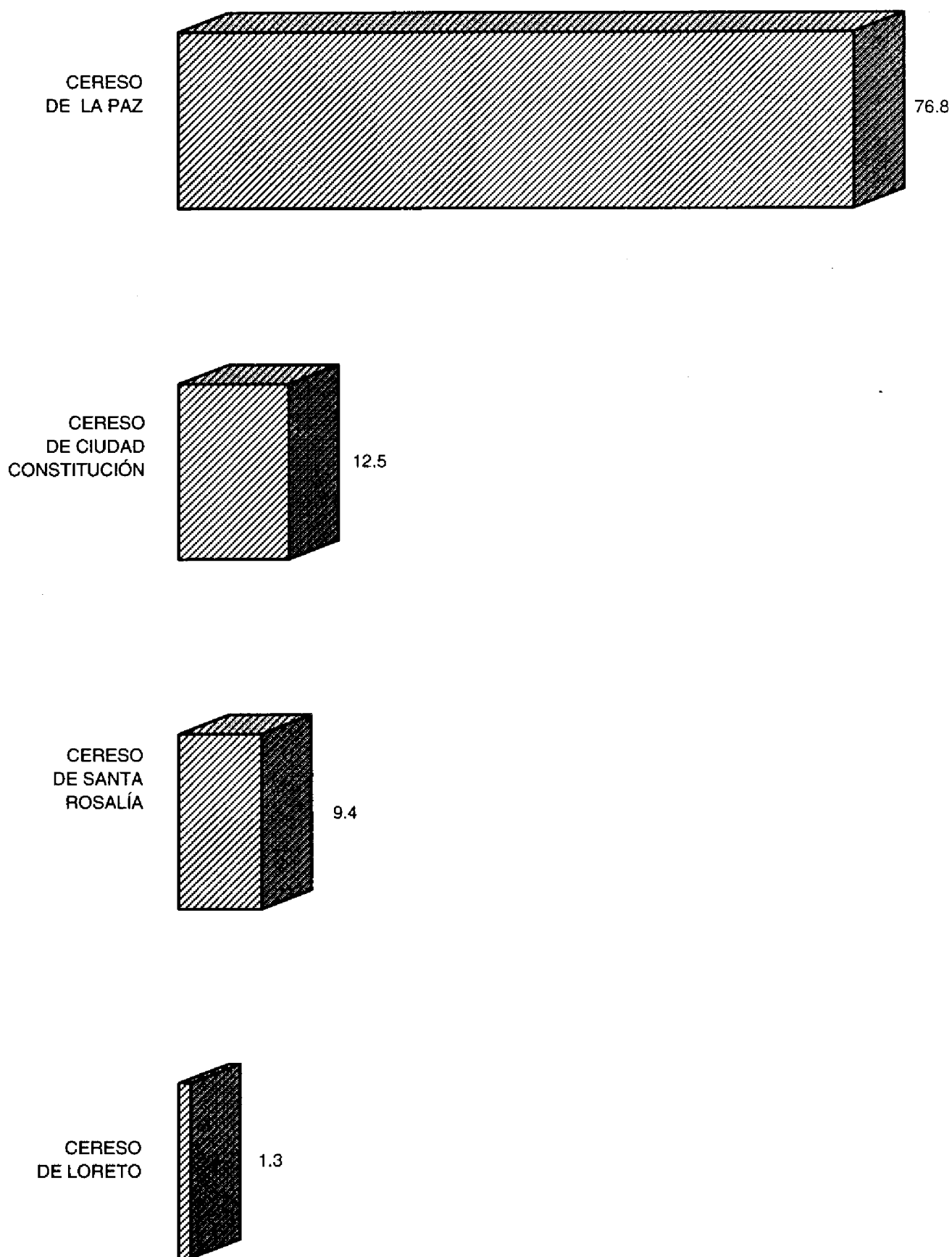

FUENTE: Cuadro 7.19

**MENORES INFRACTORES INGRESADOS AL CONSEJO
TUTELAR PARA MENORES POR PRINCIPALES
HECHOS ANTISOCIALES COMETIDOS
SEGÚN GRUPO DE EDAD Y SEXO
2005**

**CUADRO 7.20
(1ª Parte)**

HECHO ANTISOCIAL	TOTAL	DE 10 A 10 AÑOS a/		DE 11 A 14 AÑOS	
		HOMBRES	MUJERES	HOMBRES	MUJERES
TOTAL	344 c/	2	0	46	6
ROBO	125	1	0	13	0
INFRINGIR EL BANDO DE POLICÍA Y BUEN GOBIERNO	111	0	0	23	1
CONTRA LA SALUD	38	1	0	4	0
DAÑO EN LAS COSAS	10	0	0	1	0
TENTATIVA DE ROBO	10	0	0	1	0
ROBO CON VIOLENCIA	7	0	0	0	0
PORTACIÓN DE ARMAS PROHIBIDAS	4	0	0	0	0
CONTRA LA LEY AMBIENTAL	3	0	0	0	0
INCUMPLIMIENTO DE MEDIDA	3	0	0	0	2
AMENAZAS	3	0	0	2	0
MEDIDA DE PROTECCIÓN	2	0	0	0	2
LESIONES	2	0	0	0	0
LESIONES DOLOROSAS	2	0	0	0	1
ATENTADO AL PUDOR	2	0	0	1	0
OTROS d/	22	0	0	1	0

**MENORES INFRACTORES INGRESADOS AL CONSEJO
TUTELAR PARA MENORES POR PRINCIPALES
HECHOS ANTISOCIALES COMETIDOS
SEGÚN GRUPO DE EDAD Y SEXO
2005**

CUADRO 7.20
(2ª Parte y última)

HECHO ANTISOCIAL	DE 15 A 18 AÑOS b/	
	HOMBRES	MUJERES
TOTAL	267	23
ROBO	104	7
INFRINGIR EL BANDO DE POLICÍA Y BUEN GOBIERNO	83	4
CONTRA LA SALUD	27	6
DAÑO EN LAS COSAS	9	0
TENTATIVA DE ROBO	8	1
ROBO CON VIOLENCIA	6	1
PORTACIÓN DE ARMAS PROHIBIDAS	4	0
CONTRA LA LEY AMBIENTAL	3	0
INCUMPLIMIENTO DE MEDIDA	1	0
AMENAZAS	0	1
MEDIDA DE PROTECCIÓN	0	0
LESIONES	1	1
LESIONES DOLOROSAS	0	1
ATENTADO AL PUDOR	1	0
OTROS d/	20	1

a/ Se incluye a menores de 11 años de edad ingresados a los Centros administrados por el Consejo que serán sujetos de asistencia social por parte de las instituciones de los sectores público, social o privado que se ocupen de esta materia, los cuales se constituirán, en este aspecto, como auxiliares del Consejo.

b/ Se incluye a personas de 19 a 21 años que hayan cometido una infracción del fuero común y de 18 años del fuero federal, que después de comprobarles su edad, son puestos a disposición de la autoridad competente; en este sentido, es considerado el ingreso por los días de estancia en el Centro.

c/ Incluye reincidencias.

d/ Comprende: allanamiento de morada, violación equiparada, lesiones culposas, homicidio, violación a la ley de armas de fuego, fraude entre otros.

FUENTE: Secretaría de Seguridad Pública del Gobierno del Estado. Dirección General de Readaptación Social. Presidencia del Área de Estadísticas.

**MENORES INFRACTORES INGRESADOS AL CONSEJO
TUTELAR PARA MENORES POR CONDICIÓN
DE INSTRUCCIÓN ESCOLAR SEGÚN SEXO
2005**

CUADRO 7.21

CENTRO CONDICIÓN DE INSTRUCCIÓN	TOTAL	HOMBRES	MUJERES
TOTAL	344	315	29
SIN INSTRUCCIÓN	5	5	0
CON INSTRUCCIÓN a/	333	304	29
PRIMARIA	89	78	11
SECUNDARIA	175	162	13
BACHILLERATO	69	64	5
NO ESPECIFICADO	6	6	0

a/ Comprende estudios terminados e inconclusos.

FUENTE: Secretaría de Seguridad Pública del Gobierno del Estado. Dirección General de Readaptación Social. Presidencia de Área de Estadísticas.

**ACCIDENTES DE TRÁNSITO TERRESTRE, MUERTOS, HERIDOS
Y VALOR DE LOS DAÑOS MATERIALES EN LAS CARRETERAS
DE JURISDICCIÓN ESTATAL POR MUNICIPIO
2005**

CUADRO 7.22

MUNICIPIO	ACCIDENTES	MUERTOS	HERIDOS	VALOR DE LOS DAÑOS MATERIALES (Miles de pesos)
ESTADO	3 573	36	952	34 259.9
LOS CABOS	490	6	92	4 996.3
COMONDÚ	500	6	193	4 317.3
LORETO	84	1	8	296.7
MULEGÉ	158	9	62	1 315.6
LA PAZ	2 341	14	597	23 334.0

FUENTE: H. Ayuntamientos de los municipios de Los Cabos, Comondú, Loreto, Mulegé y La Paz. Dirección General de Seguridad y Transito.

**ACCIDENTES DE TRÁNSITO TERRESTRE EN LAS CARRETERAS
DE JURISDICCIÓN ESTATAL POR MUNICIPIO
2005
(Porcentaje)**

Gráfica 7.5

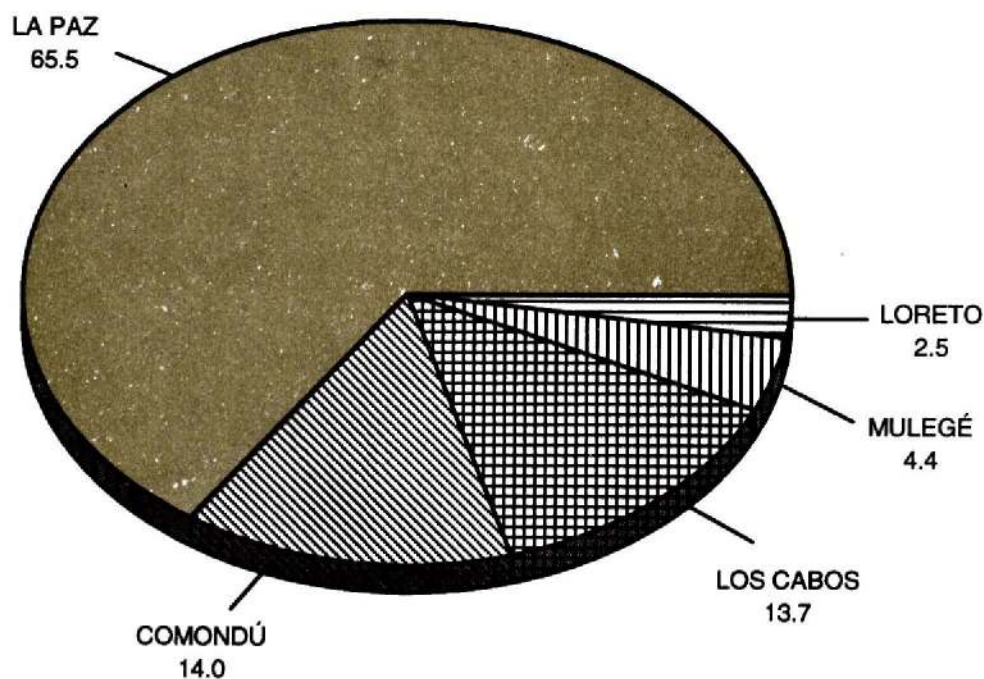

FUENTE: Cuadro 7.22

**ACCIDENTES DE TRÁNSITO TERRESTRE, MUERTOS, HERIDOS
Y VALOR DE LOS DAÑOS MATERIALES EN LAS CARRETERAS
DE JURISDICCIÓN FEDERAL POR AGENTE DIRECTO
Y CAUSA DEL ACCIDENTE
2005**

CUADRO 7.23

AGENTE CAUSA	ACCIDENTES				MUERTOS	HERIDOS	VALOR DE LOS DAÑOS MATERIALES (Miles de pesos)
	TOTAL	FATAL a/	NO FATAL b/	SÓLO DAÑOS			
TOTAL	420	49	210	161	77	453	19 586.6
PASAJERO O PEATÓN	19	3	10	6	3	14	275.5
IMPRUDENCIA O INTENCIÓN	19	3	10	6	3	14	275.5
CONDUCTOR	360	42	183	135	70	405	17 558.6
NO CEDER EL PASO A VEHICULO	24	0	13	11	0	26	851.5
EXCESO DE VELOCIDAD	221	35	101	85	62	250	10 745.0

(Continúa)

**ACCIDENTES DE TRÁNSITO TERRESTRE, MUERTOS, HERIDOS
Y VALOR DE LOS DAÑOS MATERIALES EN LAS CARRETERAS
DE JURISDICCIÓN FEDERAL POR AGENTE DIRECTO
Y CAUSA DEL ACCIDENTE
2005**

CUADRO 7.23

AGENTE CAUSA	ACCIDENTES				MUERTOS	HERIDOS	VALOR DE LOS DAÑOS MATERIALES (Miles de pesos)
	TOTAL	FATAL a/	NO FATAL b/	SÓLO DAÑOS			
CIRCULACIÓN PROHIBIDA	58	4	40	14	5	79	4 134.5
DORMITAR	8	1	3	4	1	6	348.0
REBASAR INDEBIDAMENTE	11	0	4	7	0	7	281.6
ESTADO DE EBRIEDAD	21	1	14	6	1	31	589.0
OTRAS c/	17	1	8	8	1	6	609.0
CAMINO	18	0	7	11	0	11	530.5
IRRUPCIÓN DE GANADO	15	0	5	10	0	9	378.5
MOJADO	2	0	2	0	0	2	52.0
OBJETOS EN EL CAMINO	1	0	0	1	0	0	100.0
AGENTE NATURAL	6	0	4	2	0	7	147.0
NIEBLA O HUMO	1	0	0	1	0	0	15.0
LLUVIA	5	0	4	1	0	7	132.0
FALLA DEL VEHÍCULO	17	4	6	7	4	16	1 075.0
LLANTAS O FRENO	15	4	5	6	4	15	1 025.0
DIRECCIÓN	1	0	1	0	0	1	20.0
OTRAS d/	1	0	0	1	0	0	30.0

a/ Se refiere a todo accidente de tránsito en el cual una o más personas fallecen en el lugar del evento.

b/ Se refiere a todo accidente de tránsito en el cual una o más personas resultan con lesiones con o sin consecuencia de muerte.

c/ Comprende atropellamiento y deslumbramiento.

d/ Comprende falla de motor y transmisión.

FUENTE: Policía Federal Preventiva. Coordinación de Seguridad Regional; Jefatura de Distrito III. Comandancia Regional III La Paz.

**ACCIDENTES DE TRÁNSITO TERRESTRE EN LAS CARRETERAS
DE JURISDICCIÓN FEDERAL POR PRINCIPALES
CAUSAS DEL ACCIDENTE
2005
(Porcentaje)**

Gráfica 7.6

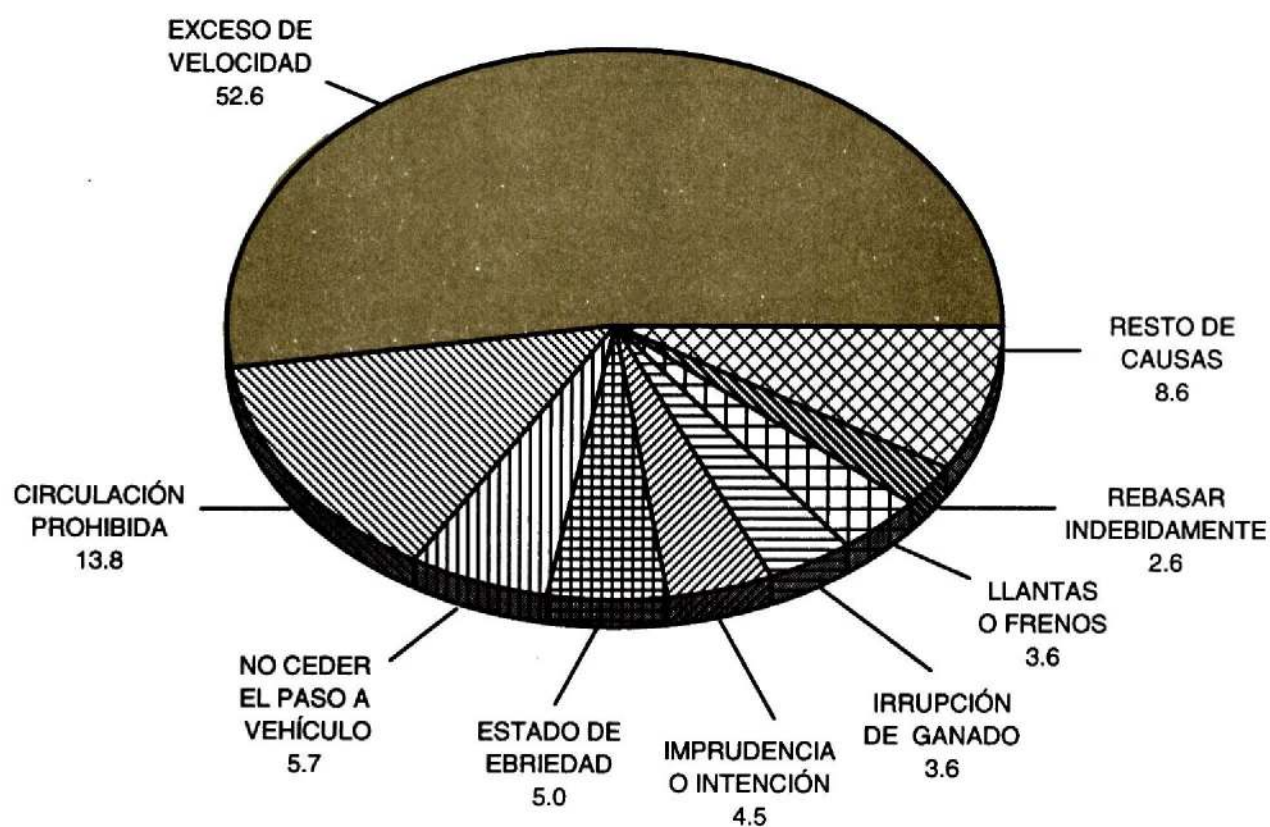

FUENTE: Cuadro 7.23

**INCENDIOS REGISTRADOS, MUERTOS, HERIDOS
Y VALOR DE LOS DAÑOS MATERIALES
POR CAUSA DEL INCENDIO
2005**

CUADRO 7.24

CAUSA	INCENDIOS	MUERTOS	HERIDOS	VALOR DE LOS DAÑOS MATERIALES (Miles de pesos)
TOTAL	1 866	4	6	141 544.9
CORTO CIRCUITO	380	0	0	94 470.6
REACCIÓN DE SUSTANCIAS QUÍMICAS	194	1	3	3 855.1
FUENTES ÍGNEAS Y CIGARRILLOS	618	3	0	13 554.3
DESCARGAS ELECTRO-MAGNÉTICAS	73	0	0	1 190.0

(Continúa)

**INCENDIOS REGISTRADOS, MUERTOS, HERIDOS
Y VALOR DE LOS DAÑOS MATERIALES
POR CAUSA DEL INCENDIO
2005**

CUADRO 7.24

CAUSA	INCENDIOS	MUERTOS	HERIDOS	VALOR DE LOS DAÑOS MATERIALES (Miles de pesos)
FUGAS DE GAS INFLAMABLE	501	0	2	8 642.0
UTILIZACIÓN DE EQUIPOS DE SOLDADURA	32	0	0	2 584.8
SOBRECALENTAMIENTO DE MATERIALES	67	0	1	17 048.1
INTENCIONAL	1	0	0	200.0

FUENTE: H. Cuerpos de Bomberos de los municipios de Los Cabos y La Paz.

**INCENDIOS REGISTRADOS POR PRINCIPALES CAUSAS
2005
(Porcentaje)**

Gráfica 7.7

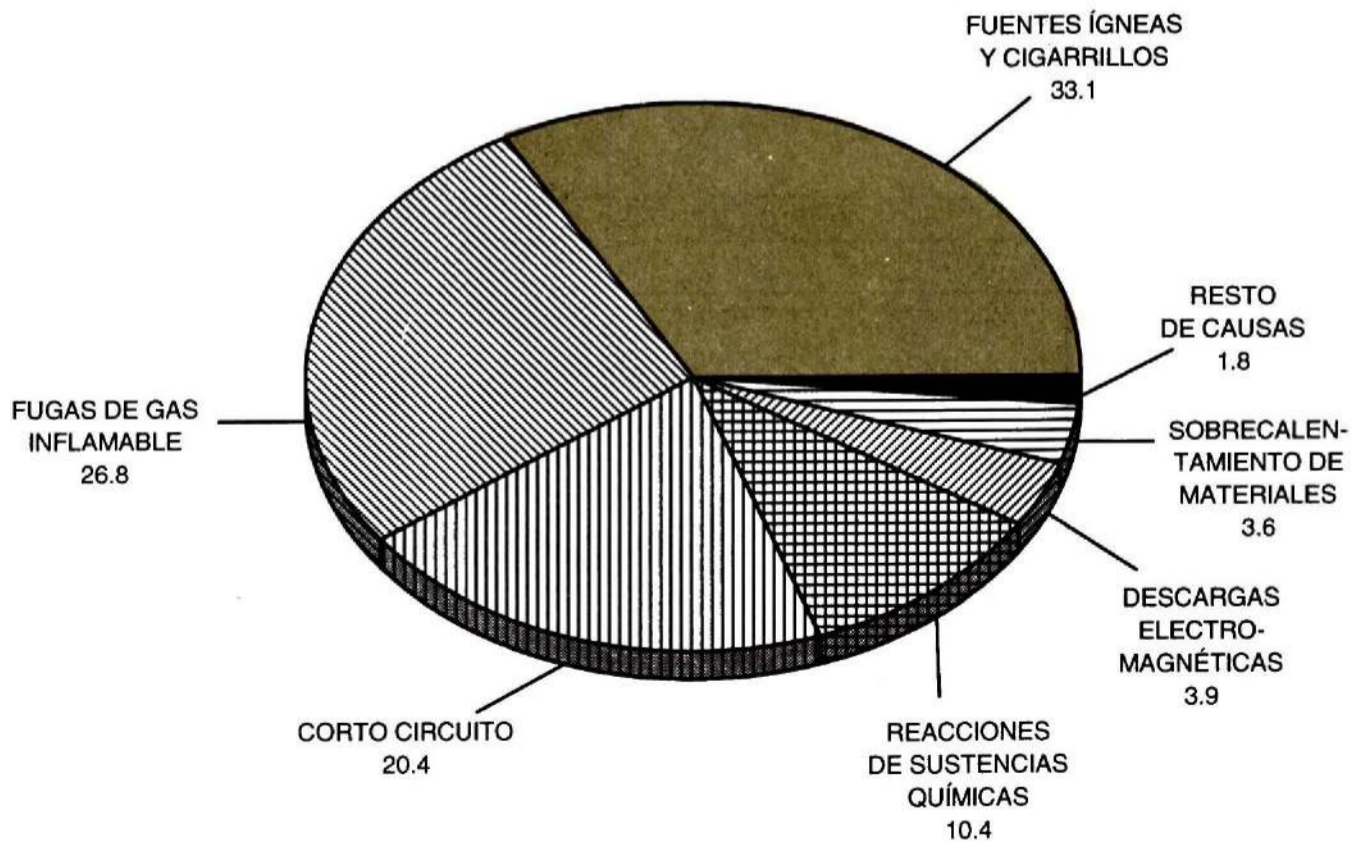

FUENTE: Cuadro 7.24

**INCENDIOS REGISTRADOS, MUERTOS, HERIDOS
Y VALOR DE LOS DAÑOS MATERIALES
POR LUGAR DONDE OCURRIÓ
EL INCENDIO
2005**

CUADRO 7.25

LUGAR	INCENDIOS	MUERTOS	HERIDOS	VALOR DE LOS DAÑOS MATERIALES (Miles de pesos)
TOTAL	1 866	4	6	141 545.0
CASA HABITACIÓN	320	2	5	14 810.1
ESTABLECIMIENTO COMERCIAL	58	0	0	17 331.4
ESTABLECIMIENTO DE SERVICIO	33	0	0	4 095.0
ESTABLECIMIENTO INDUSTRIAL	21	0	0	1 757.0
VÍA PÚBLICA	592	0	1	4 908.5
VEHÍCULO PARTICULAR	344	1	0	93 724.2
TRANSPORTE COLECTIVO	35	1	0	1 123.8
PREDIOS BALDÍOS	463	0	0	3 795.0

FUENTE: H. Cuerpos de Bomberos de los municipios de Los Cabos y La Paz.

**SUICIDIOS REGISTRADOS POR LAS AGENCIAS DEL MINISTERIO
PÚBLICO POR GRUPO QUINQUENAL
DE EDAD SEGÚN SEXO
2005**

CUADRO 7.26

GRUPO DE EDAD	TOTAL	HOMBRES	MUJERES
TOTAL	44	41	3
MENORES DE 15 AÑOS	0	0	0
15 A 19 AÑOS	2	1	1
20 A 24 AÑOS	6	6	0
25 A 29 AÑOS	9	8	1
30 A 34 AÑOS	8	8	0
35 A 39 AÑOS	7	7	0

(Continúa)

**SUICIDIOS REGISTRADOS POR LAS AGENCIAS DEL MINISTERIO
PÚBLICO POR GRUPO QUINQUENAL
DE EDAD SEGÚN SEXO
2005**

CUADRO 7.26

GRUPO DE EDAD	TOTAL	HOMBRES	MUJERES
40 A 44 AÑOS	3	3	0
45 A 49 AÑOS	4	3	1
50 A 54 AÑOS	1	1	0
55 A 59 AÑOS	1	1	0
60 A 64 AÑOS	0	0	0
65 Y MÁS AÑOS	3	3	0

NOTA: La información se refiere a suicidios de personas con residencia habitual en la entidad.
FUENTE: INEGI. Dirección General de Estadística. Estadísticas sobre Intentos de Suicidio y Suicidios.

**QUEJAS PRESENTADAS POR PRESUNTAS VIOLACIONES A LOS DERECHOS
HUMANOS ANTE LA COMISIÓN ESTATAL DE DERECHOS HUMANOS
2005**

CUADRO 7.27

CONCEPTO	QUEJAS PRESENTADAS a/
PENDIENTES DEL AÑO ANTERIOR b/	21
RECIBIDAS DURANTE EL AÑO	239
ARCHIVADAS	256
MEDIANTE TRAMITE	79
POR NO ACREDITAR VIOLACIÓN DE DERECHOS HUMANOS	50
PROPUESTA CONCILIATORIA	46
REMITIDO A LA COMISIÓN NACIONAL DE DERECHOS HUMANOS	36
FALTA DE INTERÉS	23
REMITIDO A LA COMISIÓN NACIONAL DE ARBITRAJE MÉDICO	6
OTRAS b/	16
PENDIENTES DE RESOLUCIÓN c/	4

a/ Una queja puede incluir más de una presunta violación a los derechos humanos.
b/ Comprende remitidas a la CONAMED, por no acreditarse la violación de derechos humanos.
c/ Datos referidos al 31 de diciembre.
FUENTE: Comisión Estatal de Derechos Humanos. Dirección General de Quejas, Orientaciones y Seguimiento de Recomendaciones.

**PRESUNTAS VIOLACIONES A LOS DERECHOS HUMANOS DENUNCIADAS
ANTE LA COMISIÓN ESTATAL DE DERECHOS HUMANOS
POR INSTANCIA RESPONSABLE SEGÚN PRINCIPALES
CAUSAS DE PRESUNTA VIOLACIÓN
2005**

CUADRO 7.28

INSTANCIA RESPONSABLE	TOTAL	ABUSO DE AUTORIDAD	RETENCIÓN ILEGAL	LESIONES	IRREGULARIDAD EN EL TRAMITE ADMINISTRATIVO	DETENCIÓN ILEGAL	TRATO INADECUADO	OTRAS a/
TOTAL	262	132	30	16	13	11	8	52
AGENCIAS MUNICIPALES	81	40	23	11	1	2	0	4
MINISTERIO PÚBLICO DEL FUERO COMÚN	74	35	7	5	2	9	0	16
CERESO	32	28	0	0	0	0	0	4
HOSPITALES Y CENTROS DE SALUD	15	6	0	0	1	0	4	4
AGENCIA FEDERAL DE INVESTIGACIÓN	9	9	0	0	0	0	0	0
SUBPROCURADURIA DE ATENCIÓN A LA MUJER Y AL MENOR	6	2	0	0	0	0	0	4
ESCUELAS	5	1	0	0	0	0	4	0
OTRAS b/	40	11	0	0	9	0	0	20

a/ Comprende: gestión de apoyo, dilatación en el tramite administrativo, negligencia médica, omisión en el ejercicio de atribuciones, dilatación en la integración de la averiguación previa, omisión de sanciones fiscales y otras.

b/ Comprende: Consejo Tutelar para Menores, Junta Local de Conciliación y Arbitraje, H. Ayuntamiento de La Paz, Fuerzas Armadas, Procuraduría General de Justicia, Gobierno del Estado y otras.

FUENTE: Comisión Estatal de Derechos Humanos. Dirección General de Quejas, Orientación y Seguimiento de Recomendaciones.

PRESUNTAS VIOLACIONES A LOS DERECHOS HUMANOS DENUNCIADAS ANTE LA COMISIÓN ESTATAL DE DERECHOS HUMANOS SEGÚN PRINCIPALES CAUSAS DE PRESUNTA VIOLACIÓN 2005

Gráfica 7.8

(Porcentaje)

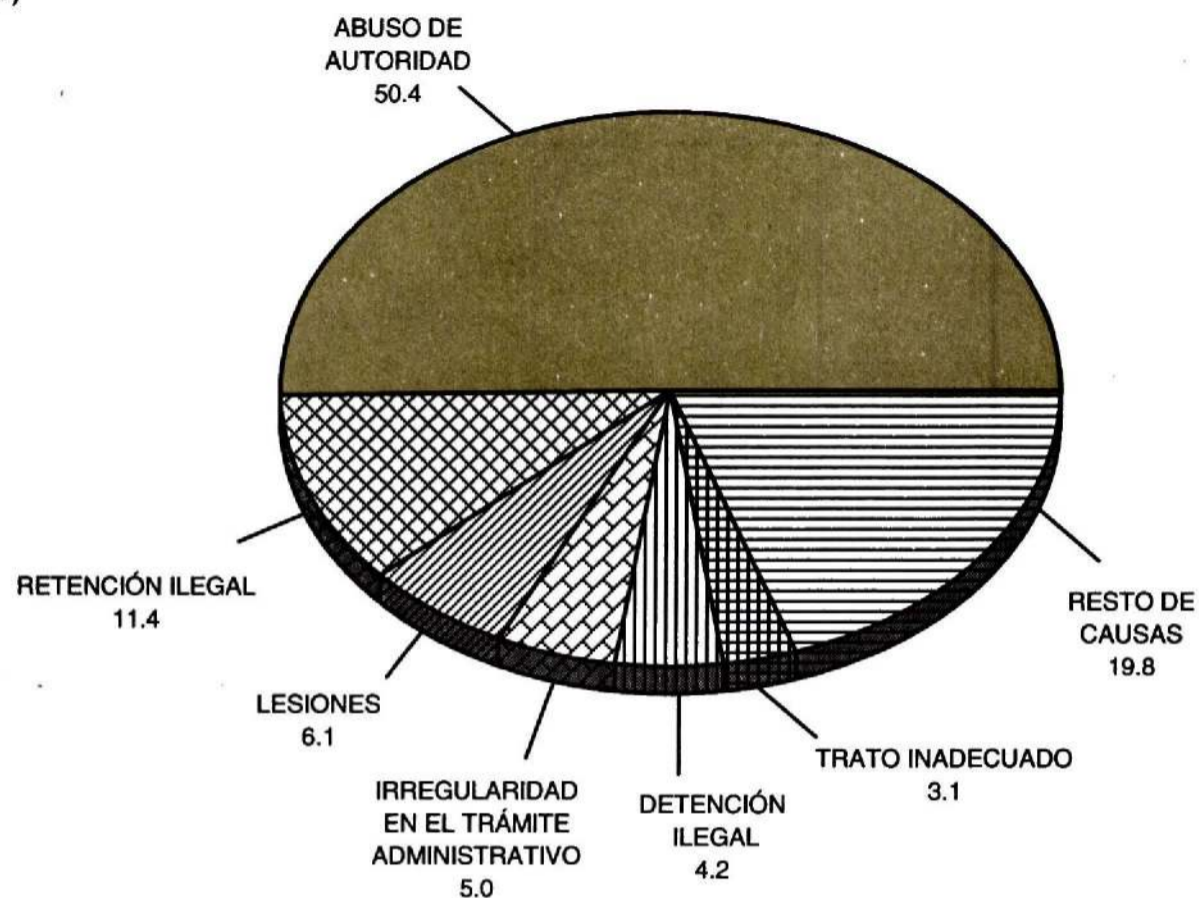

FUENTE: Cuadro 7.28

INCONFORMIDADES RECIBIDAS EN LA COMISIÓN NACIONAL DE ARBITRAJE MÉDICO POR PRINCIPALES MOTIVOS 2005

CUADRO 7.29

MOTIVO	INCONFORMIDADES RECIBIDAS
TOTAL	5
TRATAMIENTO QUIRÚRGICO	3
TRATAMIENTO MÉDICO	1
DIAGNÓSTICO	1
RESTO DE LOS MOTIVOS	0

NOTA: Una inconformidad puede comprender uno o más motivos, sin embargo, la información considera únicamente el principal motivo por el que se presentó la inconformidad.

FUENTE: Comisión Nacional de Arbitraje Médico. Dirección General de Calidad e Informática; Subdirección de Estadística; Sistema de Atención de Quejas Médicas; Sistema de Estadística Institucional.

**ASESORÍAS, INCONFORMIDADES Y DICTÁMENES
CONCLUIDOS EN LA COMISIÓN NACIONAL
DE ARBITRAJE MÉDICO
2005**

CUADRO 7.30

CONCEPTO	TOTAL
ASESORÍAS ESPECIALIZADAS CONCLUIDAS	28
INCONFORMIDADES CONCLUIDAS	8
GESTIÓN INMEDIATA	1
CONCILIACIÓN	2
NO CONCILIACIÓN	3
FALTA DE INTERÉS PROCESAL	1
IRRESOLUBLES	1
DICTÁMENES CONCLUIDOS	3

FUENTE: Comisión Nacional de Arbitraje Médico. Dirección General de Calidad e Informática; Subdirección de Estadística; Sistema de Atención de Quejas Médicas; Sistema de Estadística Institucional.

**ASESORÍAS, INCONFORMIDADES Y DICTÁMENES
ATENDIDOS EN LA COMISIÓN NACIONAL
DE ARBITRAJE MÉDICO
2005**

CUADRO 7.31

CONCEPTO	TOTAL
DICTÁMENES ATENDIDOS	6
EN PROCESO AL INICIO DEL AÑO	1
RECIBIDOS DURANTE EL AÑO	2
CONCLUIDOS	3

FUENTE: Comisión Nacional de Arbitraje Médico. Dirección General de Calidad e Informática; Subdirección de Estadística; Sistema de Atención de Quejas Médicas; Sistema de Estadística Institucional.

INCONFORMIDADES RECIBIDAS Y CONCLUIDAS EN LA COMISIÓN NACIONAL DE ARBITRAJE MÉDICO POR TIPO DE INSTITUCIÓN MÉDICA IMPLICADA 2005

CUADRO 7.32

TIPO DE INSTITUCIÓN	INCONFORMIDADES RECIBIDAS	INCONFORMIDADES CONCLUIDAS a/
TOTAL	5	8
SEGURIDAD SOCIAL	4	7
IMSS	3	5
ISSSTE	1	2
ASISTENCIA SOCIAL	1	0
SERVICIOS DE SALUD	1	0
SERVICIOS PRIVADOS	0	1
CONSULTORIO GENERAL O ESPECIALIZADO	0	1

a/ Incluye inconformidades recibidas en años anteriores.

FUENTE: Comisión Nacional de Arbitraje Médico. Dirección General de Calidad e Informática; Subdirección de Estadísticas; Sistema de Atención de Quejas Médicas; Sistema de Estadística Institucional.

ASISTENCIAS TÉCNICAS Y JURÍDICAS PROPORCIONADAS, RECLAMACIONES RECIBIDAS Y CONCILIADAS EN LA COMISIÓN NACIONAL PARA LA PROTECCIÓN Y DEFENSA DE LOS USUARIOS DE SERVICIOS FINANCIEROS POR SECTOR 2005

CUADRO 7.33

SECTOR	ASISTENCIAS TÉCNICAS Y JURÍDICAS PROPORCIONADAS	RECLAMACIONES RECIBIDAS	RECLAMACIONES CONCILIADAS
TOTAL	1 350	96	30
INSTITUCIONES DE CRÉDITO	554	54	20
BURSÁTIL	0	0	0
ORGANIZACIONES Y ACTIVIDADES AUXILIARES DEL CRÉDITO	3	0	0
SEGUROS	115	39	9
FIANZAS	6	0	0
SISTEMA DE AHORRO PARA EL RETIRO	530	3	1
NO FINANCIERAS	142	0	NA a/

a/ Las reclamaciones no financieras se registran como recibidas pero no se concilian ya que no son competencia de la CONDUSEF.

FUENTE: CONDUSEF. *Anuario Estadístico 2005*.

**RECLAMACIONES ATENDIDAS EN LA COMISIÓN NACIONAL
PARA LA PROTECCIÓN Y DEFENSA DE LOS USUARIOS
DE SERVICIOS FINANCIEROS POR SITUACIÓN
DE LA RECLAMACIÓN
2005**

CUADRO 7.34

SITUACIÓN DE LA RECLAMACIÓN	RECLAMACIONES ATENDIDAS
TOTAL	81
CONCILIADAS	30
NO CONCILIADAS	36
CONCLUIDAS POR OTROS MOTIVOS	15

FUENTE: CONDUSEF. *Anuario Estadístico 2005.*

**INVERSIÓN PÚBLICA AUTORIZADA Y EJERCIDA EN MATERIA
DE SEGURIDAD PÚBLICA, JUSTICIA Y DERECHOS HUMANOS
POR FUENTE DE FINANCIAMIENTO Y PRINCIPALES
PROGRAMAS
2005**

CUADRO 7.35

(Miles de pesos)

FUENTE DE FINANCIAMIENTO PROGRAMA	INVERSIÓN PÚBLICA AUTORIZADA	INVERSIÓN PÚBLICA EJERCIDA
TOTAL	81 256.7	81 256.7
FEDERAL	69 567.4	69 567.4
EQUIPAMIENTO DE PERSONAL Y DE INSTALACIONES PARA LA SEGURIDAD PÚBLICA	17 429.6	17 429.6
DOTACIONES COMPLEMENTARIAS a/	15 020.6	15 020.6
CONSTRUCCIÓN, MEJORAMIENTO O AMPLIACIÓN DE LA RED NACIONAL DE TELECOMUNICACIONES	14 117.2	14 117.2
SISTEMA NACIONAL DE INFORMACIÓN SOBRE SEGURIDAD PÚBLICA	5 513.8	5 513.8
COMBATE A LA DELINCUENCIA	5 361.0	5 361.0
PROGRAMA DE CONSTRUCCIÓN, MEJORAMIENTO O AMPLIACIÓN DE CENTROS DE READAPTACIÓN SOCIAL	4 416.0	4 416.0
CONSTRUCCIÓN, MEJORAMIENTO O AMPLIACIÓN DE CENTROS DE READAPTACIÓN SOCIAL	3 311.3	3 311.3

(Continúa)

**INVERSIÓN PÚBLICA AUTORIZADA Y EJERCIDA EN MATERIA
DE SEGURIDAD PÚBLICA, JUSTICIA Y DERECHOS HUMANOS
POR FUENTE DE FINANCIAMIENTO Y PRINCIPALES
PROGRAMAS
2005**

CUADRO 7.35

(Miles de pesos)

FUENTE DE FINANCIAMIENTO PROGRAMA	INVERSIÓN PÚBLICA AUTORIZADA	INVERSIÓN PÚBLICA EJERCIDA
SEGUIMIENTO Y EVALUACIÓN	1 634.2	1 634.2
CONSTRUCCIÓN, MEJORAMIENTO O AMPLIACIÓN DE INSTALACIONES DE SEGURIDAD PÚBLICA	1 450.9	1 450.9
EVALUACIÓN Y CERTIFICACIÓN DE PERSONAL.	469.8	469.8
SISTEMA NACIONAL DE FORMACIÓN ACADÉMICA ESPECIALIZADA	349.8	349.8
APOYO A TRIBUNALES SUPERIORES DE JUSTICIA	183.2	183.2
REGISTRO PÚBLICO VEHICULAR	109.4	109.4
PARTICIPACIÓN DE LA COMUNIDAD	107.4	107.4
RESTO DE PROGRAMAS b/	93.2	93.2
ESTATAL	11 689.3	11 689.3
DOTACIONES COMPLEMENTARIAS a/	5 318.5	5 318.5
GASTO CORRIENTE	2 911.7	2 911.7
RENDIMIENTOS FINANCIEROS	2 856.2	2 856.2
CONSTRUCCIÓN, MEJORAMIENTO O AMPLIACIÓN DE CENTROS DE READAPTACIÓN SOCIAL	276.1	276.1
RED NACIONAL DE TELECOMUNICACIONES Y SERVICIO TELEFÓNICO	224.2	224.2
PARTICIPACIÓN DE LA COMUNIDAD	102.6	102.6

a/ Se refiere a los estímulos económicos al personal de seguridad pública.

b/ Comprende: cursos, talleres, jornadas culturales y deportivas.

FUENTE: Secretaría de Promoción y Desarrollo Económico del Gobierno del Estado. Subsecretaría de Planeación para el Desarrollo.

8. Trabajo

8.1	Indicadores estratégicos trimestrales de ocupación y empleo según sexo 2005	245
8.2	Indicadores estratégicos de ocupación y empleo según sexo Trimestre enero a marzo de 2006	271
8.3	Asegurados totales registrados mensualmente en el IMSS por ámbito según temporalidad 2005	283
8.4	Asegurados totales registrados en el IMSS por municipio según temporalidad Al 31 de diciembre de 2005	285
8.5	Asegurados totales registrados mensualmente en el IMSS por condición laboral 2005	286
8.6	Trabajadores asegurados registrados mensualmente en el ISSSTE según tipo de nombramiento 2005	287
8.7	Trabajadores asegurados registrados en el ISSSTE por municipio Al 31 de diciembre de 2005	288
8.8	Solicitantes, vacantes, solicitantes canalizados y colocados registrados en el servicio estatal de empleo por mes 2005	289
8.9	Cursos impartidos y personas desempleadas capacitadas en el programa de becas de capacitación para el trabajo por curso 2005	289
8.10	Planes y programas autorizados y trabajadores participantes en comisiones mixtas establecidas de capacitación y adiestramiento para el trabajo por sector de actividad Al 31 de diciembre de 2005	290

8.11	Trabajadores bajo seguro de riesgos de trabajo, casos de riesgos de trabajo que provocaron la muerte, incapacidad permanente o temporal y días de incapacidad registrados en el IMSS de 2000 a 2005	291
8.12	Casos de riesgos de trabajo que provocaron la muerte, incapacidad permanente o temporal registrados en el IMSS por tipo de riesgo 2005	292
8.13	Salario mínimo general de 2000 a 2005 (Pesos diarios)	292
8.14	Convenios de trabajo fuera de juicio y trabajadores involucrados, conflictos de trabajo y trabajadores demandantes por sector de actividad 2005	293
8.15	Convenios de trabajo fuera de juicio y trabajadores involucrados, conflictos de trabajo y trabajadores demandantes por municipio donde se ubica el establecimiento 2005	295
8.16	Motivos de los convenios de trabajo fuera de juicio y trabajadores involucrados por tipo 2005	295
8.17	Motivos de los conflictos de trabajo y trabajadores demandantes de conflictos individuales 2005	296
8.18	Conflictos de trabajo solucionados y trabajadores demandantes por forma de solución 2005	296
8.19	Conflictos de trabajo solucionados y trabajadores demandantes por municipio donde se ubica el establecimiento 2005	297
8.20	Emplazamientos a huelga registrados y solucionados, huelgas estalladas y solucionadas por sector de actividad 2005	298
8.21	Emplazamientos a huelga registrados y solucionados, huelgas estalladas y solucionadas por municipio donde se ubica el establecimiento 2005	298

8.22	Motivos de los emplazamientos a huelga y de las huelgas estalladas por tipo 2005	299
8.23	Emplazamientos a huelga solucionados por sector de actividad según forma de solución 2005	300
8.24	Huelgas solucionadas por rango de duración según forma de solución 2005	300
8.25	Inversión pública autorizada y ejercida en materia de empleo por fuente de financiamiento y programa 2005 (Miles de pesos)	301

8. TRABAJO

INDICADORES ESTRATÉGICOS TRIMESTRALES DE OCUPACIÓN Y EMPLEO SEGÚN SEXO 2005

CUADRO 8.1
(1ª Parte)

INDICADOR	TOTAL			
	ENERO A MARZO	ABRIL A JUNIO	JULIO A SEPTIEMBRE	OCTUBRE A DICIEMBRE
POBLACIÓN DE 14 Y MÁS AÑOS	348 822	350 361	357 053	359 914
POBLACIÓN ECONÓMICAMENTE ACTIVA	207 390	210 470	210 928	218 022
OCUPADA	202 134	205 629	205 642	214 085
DESOCUPADA	5 256	4 841	5 286	3 937
POBLACIÓN NO ECONÓMICAMENTE ACTIVA	141 432	139 891	146 125	141 892
DISPONIBLE	6 416	13 778	12 747	11 481
NO DISPONIBLE	135 016	126 113	133 378	130 411
POBLACIÓN OCUPADA POR POSICIÓN EN LA OCUPACIÓN	202 134	205 629	205 642	214 085
TRABAJADORES SUBORDINADOS Y REMUNERADOS	145 437	151 576	151 208	153 509
ASALARIADOS	134 746	141 934	142 804	146 855
CON PERCEPCIONES NO SALARIALES a/	10 691	9 642	8 404	6 654
EMPLEADORES	10 896	10 979	12 250	11 813
TRABAJADORES POR CUENTA PROPIA	39 218	36 297	36 067	43 082
TRABAJADORES NO REMUNERADOS	6 583	6 777	6 117	5 681
NO ESPECIFICADO	0	0	0	0
POBLACIÓN OCUPADA POR SECTOR DE ACTIVIDAD ECONÓMICA	202 134	205 629	205 642	214 085
PRIMARIO	27 823	26 901	23 746	26 042
AGRICULTURA, GANADERÍA, SILVICULTURA, CAZA Y PESCA	27 823	26 901	23 746	26 042
SECUNDARIO	38 103	37 227	39 804	39 863
INDUSTRIA EXTRACTIVA Y DE LA ELECTRICIDAD	3 412	3 172	3 807	3 842
INDUSTRIA MANUFACTURERA	12 673	11 936	13 059	12 311
CONSTRUCCIÓN	22 018	22 119	22 938	23 710

(Continúa)

**INDICADORES ESTRATÉGICOS TRIMESTRALES DE OCUPACIÓN
Y EMPLEO SEGÚN SEXO
2005**

CUADRO 8.1
(1ª Parte)

INDICADOR	TOTAL			
	ENERO A MARZO	ABRIL A JUNIO	JULIO A SEPTIEMBRE	OCTUBRE A DICIEMBRE
TERCIARIO	136 208	141 501	141 471	147 532
COMERCIO	40 051	42 731	40 991	42 431
RESTAURANTES Y SERVICIOS DE ALOJAMIENTO	22 244	22 489	24 325	24 636
TRANSPORTES, COMUNICACIONES, CORREO Y ALMACENAMIENTO	9 432	7 918	9 437	12 474
SERVICIOS PROFESIONALES, FINANCIEROS Y CORPORATIVOS	10 878	11 158	11 406	12 195
SERVICIOS SOCIALES	17 097	19 272	18 206	17 876
SERVICIOS DIVERSOS	18 609	20 576	20 127	21 231
GOBIERNO Y ORGANISMOS INTERNACIONALES	17 897	17 357	16 979	16 689
NO ESPECIFICADO	0	0	621	648
POBLACIÓN OCUPADA POR NIVEL DE INGRESO	202 134	205 629	205 642	214 085
HASTA UN SALARIO MÍNIMO	12 873	11 054	11 584	11 119
MÁS DE 1 Y HASTA 2 SALARIOS MÍNIMOS	37 592	40 218	33 660	36 445
MÁS DE 2 Y HASTA 3 SALARIOS MÍNIMOS	44 326	45 109	47 503	45 906
MÁS DE 3 Y HASTA 5 SALARIOS MÍNIMOS	52 740	54 862	59 055	64 122
MÁS DE 5 SALARIOS MÍNIMOS	38 779	39 662	41 030	44 257
NO RECIBE INGRESOS b/	6 572	6 777	6 211	5 681
NO ESPECIFICADO	9 252	7 947	6 599	6 555
POBLACIÓN OCUPADA POR DURACIÓN DE LA JORNADA DE TRABAJO	202 134	205 629	205 642	214 085
AUSENTES TEMPORALES CON VÍNCULO LABORAL	5 846	4 457	8 774	5 030
MENOS DE 15 HORAS	7 212	6 500	7 497	7 456
DE 15 A 34 HORAS	27 216	28 325	23 827	27 190
DE 35 A 48 HORAS	100 298	106 728	111 613	119 490
MÁS DE 48 HORAS	61 562	59 619	53 899	54 888
NO ESPECIFICADO	0	0	32	31

(Continúa)

**INDICADORES ESTRATÉGICOS TRIMESTRALES DE OCUPACIÓN
Y EMPLEO SEGÚN SEXO
2005**

**CUADRO 8.1
(1ª Parte)**

INDICADOR	TOTAL			
	ENERO A MARZO	ABRIL A JUNIO	JULIO A SEPTIEMBRE	OCTUBRE A DICIEMBRE
POBLACIÓN OCUPADA POR CONDICIÓN DE ACCESO A LAS INSTITUCIONES DE SALUD c/	202 134	205 629	205 642	214 085
CON ACCESO	98 856	103 013	103 380	106 460
SIN ACCESO	102 644	102 044	101 891	107 187
NO ESPECIFICADO	634	572	371	438
POBLACIÓN OCUPADA POR ÁMBITO DE LA UNIDAD ECONÓMICA	202 134	205 629	205 642	214 085
ÁMBITO AGROPECUARIO	27 823	26 901	23 746	26 042
ÁMBITO NO AGROPECUARIO	167 768	174 385	178 665	185 007
MICRONEGOCIOS	80 304	81 929	83 865	86 923
SIN ESTABLECIMIENTO	34 648	36 088	35 887	41 253
CON ESTABLECIMIENTO	45 656	45 841	47 978	45 670
PEQUEÑOS ESTABLECIMIENTOS	35 151	40 554	41 646	40 706
MEDIANOS ESTABLECIMIENTOS	18 384	18 005	20 349	21 044
GRANDES ESTABLECIMIENTOS	9 852	9 783	8 491	11 497
GOBIERNO	17 480	17 271	16 927	16 633
OTROS	6 597	6 843	7 387	8 204
NO ESPECIFICADO	6 543	4 343	3 231	3 036
POBLACIÓN OCUPADA POR TIPO DE UNIDAD ECONÓMICA	202 134	205 629	205 642	214 085
EMPRESAS Y NEGOCIOS	118 963	123 121	124 353	128 054
EMPRESAS CONSTITUIDAS EN SOCIEDAD Y CORPORACIONES	44 345	47 602	48 109	47 529
NEGOCIOS NO CONSTITUIDOS EN SOCIEDAD	74 618	75 519	76 244	80 525
INSTITUCIONES	39 126	40 515	38 390	38 567
PRIVADAS d/	2 707	2 689	2 240	2 152
PÚBLICAS	36 419	37 826	36 150	36 415
ADMINISTRADAS POR LOS GOBIERNOS	34 572	36 735	35 042	34 932
NO ADMINISTRADAS POR LOS GOBIERNOS e/	1 847	1 091	1 108	1 483

(Continúa)

**INDICADORES ESTRATÉGICOS TRIMESTRALES DE OCUPACIÓN
Y EMPLEO SEGÚN SEXO
2005**

**CUADRO 8.1
(1ª Parte)**

INDICADOR	TOTAL			
	ENERO A MARZO	ABRIL A JUNIO	JULIO A SEPTIEMBRE	OCTUBRE A DICIEMBRE
SECTOR DE LOS HOGARES	43 585	41 993	42 151	46 905
SECTOR INFORMAL	36 557	34 877	35 155	39 267
TRABAJO DOMÉSTICO REMUNERADO	6 597	6 940	6 845	7 556
AGRICULTURA DE AUTOSUBSISTENCIA	431	176	151	82
SITUACIONES DE CARÁCTER ESPECIAL Y NO ESPECIFICADAS f/	460	0	748	559
TRABAJADORES SUBORDINADOS Y REMUNERADOS POR SECTOR DE ACTIVIDAD ECONÓMICA	145 437	151 576	151 208	153 509
PRIMARIO	17 805	18 882	14 860	15 638
AGRICULTURA, GANADERÍA, SILVICULTURA, CAZA Y PESCA	17 805	18 882	14 860	15 638
SECUNDARIO	26 134	25 714	28 201	26 789
INDUSTRIA EXTRACTIVA Y DE LA ELECTRICIDAD	3 344	3 141	3 772	3 542
INDUSTRIA MANUFACTURERA	7 562	6 666	7 165	6 363
CONSTRUCCIÓN	15 228	15 907	17 264	16 884
TERCIARIO	101 498	106 980	107 526	110 434
COMERCIO	24 512	27 434	26 287	26 373
RESTAURANTES Y SERVICIOS DE ALOJAMIENTO	17 665	17 870	19 738	19 154
TRANSPORTES, COMUNICACIONES, CORREO Y ALMACENAMIENTO	6 600	4 615	6 718	8 251
SERVICIOS PROFESIONALES, FINANCIEROS Y CORPORATIVOS	7 127	8 523	8 660	9 775
SERVICIOS SOCIALES	16 495	18 065	16 633	16 605
SERVICIOS DIVERSOS	11 202	13 147	12 606	13 587
GOBIERNOS Y ORGANISMOS INTERNACIONALES	17 897	17 326	16 884	16 689
NO ESPECIFICADO	0	0	621	648

(Continúa)

**INDICADORES ESTRATÉGICOS TRIMESTRALES DE OCUPACIÓN
Y EMPLEO SEGÚN SEXO
2005**

**CUADRO 8.1
(1ª Parte)**

INDICADOR	TOTAL			
	ENERO A MARZO	ABRIL A JUNIO	JULIO A SEPTIEMBRE	OCTUBRE A DICIEMBRE
TRABAJADORES SUBORDINADOS Y REMUNERADOS POR NIVEL DE INGRESOS	145 437	151 576	151 208	153 509
HASTA UN SALARIO MÍNIMO	7 603	6 399	5 094	6 322
MÁS DE 1 Y HASTA 2 SALARIOS MÍNIMOS	30 469	31 692	25 806	26 325
MÁS DE 2 Y HASTA 3 SALARIOS MÍNIMOS	35 911	37 841	39 111	38 091
MÁS DE 3 Y HASTA 5 SALARIOS MÍNIMOS	40 015	43 435	48 449	50 110
MÁS DE 5 SALARIOS MÍNIMOS	27 516	28 086	29 140	29 538
NO ESPECIFICADO	3 923	4 123	3 608	3 123
TRABAJADORES SUBORDINADOS Y REMUNERADOS POR DURACIÓN DE LA JORNADA DE TRABAJO	145 437	151 576	151 208	153 509
AUSENTES TEMPORALES CON VÍNCULO LABORAL	4 121	2 877	6 487	2 721
MENOS DE 15 HORAS	3 301	2 232	2 560	3 395
DE 15 A 34 HORAS	19 148	17 775	13 570	16 299
DE 35 A 48 HORAS	82 007	92 059	95 739	100 025
MÁS DE 48 HORAS	36 860	36 633	32 820	31 069
NO ESPECIFICADO	0	0	32	0
TRABAJADORES SUBORDINADOS Y REMUNERADOS POR CONDICIÓN DE ACCESO A LAS INSTITUCIONES DE SALUD	145 437	151 576	151 208	153 509
CON ACCESO	95 730	100 789	99 989	103 125
SIN ACCESO	49 112	50 215	50 884	49 977
NO ESPECIFICADO	595	572	335	407
TRABAJADORES SUBORDINADOS Y REMUNERADOS POR PRESTACIONES LABORALES, SIN CONSIDERAR EL ACCESO A LAS INSTITUCIONES DE SALUD	145 437	151 576	151 208	153 509
CON PRESTACIONES	95 954	102 750	100 231	100 392
SIN PRESTACIONES	48 665	47 825	50 245	50 481
NO ESPECIFICADO	818	1 001	732	2 636

(Continúa)

**INDICADORES ESTRATÉGICOS TRIMESTRALES DE OCUPACIÓN
Y EMPLEO SEGÚN SEXO
2005**

CUADRO 8.1
(1ª Parte)

INDICADOR	TOTAL			
	ENERO A MARZO	ABRIL A JUNIO	JULIO A SEPTIEMBRE	OCTUBRE A DICIEMBRE
TRABAJADORES SUBORDINADOS Y REMUNERADOS POR DISPONIBILIDAD DE CONTRATO ESCRITO	145 437	151 576	151 208	153 509
CON CONTRATO ESCRITO	81 583	79 971	83 728	82 140
TEMPORAL	17 122	11 466	11 221	13 035
DE BASE, PLANTA O POR TIEMPO INDEFINIDO	64 132	68 274	71 970	69 075
CONTRATO DE TIPO NO ESPECIFICADO	329	231	537	30
SIN CONTRATO ESCRITO	62 856	69 270	66 372	70 748
NO ESPECIFICADO	998	2 335	1 108	621
TRABAJADORES SUBORDINADOS Y REMUNERADOS NO AGROPECUARIOS POR TAMAÑO DE LA UNIDAD ECONÓMICA	127 632	132 694	136 348	137 871
MICRONEGOCIOS	35 920	38 160	40 866	38 004
SIN ESTABLECIMIENTO	11 246	11 159	11 736	12 208
CON ESTABLECIMIENTO	24 674	27 001	29 130	25 796
PEQUEÑOS ESTABLECIMIENTOS	33 774	38 790	39 694	39 536
MEDIANOS ESTABLECIMIENTOS	18 261	17 715	19 847	20 961
GRANDES ESTABLECIMIENTOS	9 471	9 752	8 491	11 497
GOBIERNO	17 480	17 240	16 832	16 633
OTROS	6 216	6 694	7 387	8 204
NO ESPECIFICADO	6 510	4 343	3 231	3 036
POBLACIÓN SUBOCUPADA POR CONDICIÓN DE BÚSQUEDA DE TRABAJO ADICIONAL	9 566	7 924	11 134	5 968
CON CONDICIÓN DE BÚSQUEDA DE TRABAJO ADICIONAL	1 569	761	1 021	527
SIN CONDICIÓN DE BÚSQUEDA DE TRABAJO ADICIONAL	7 997	7 163	10 113	5 441

(Continúa)

**INDICADORES ESTRATÉGICOS TRIMESTRALES DE OCUPACIÓN
Y EMPLEO SEGÚN SEXO
2005**

**CUADRO 8.1
(1ª Parte)**

INDICADOR	TOTAL			
	ENERO A MARZO	ABRIL A JUNIO	JULIO A SEPTIEMBRE	OCTUBRE A DICIEMBRE
POBLACIÓN SUBOCUPADA POR NIVEL DE INSTRUCCIÓN	9 566	7 924	11 134	5 968
PRIMARIA INCOMPLETA	1 086	2 014	2 169	1 095
PRIMARIA COMPLETA	2 281	1 794	2 648	2 193
SECUNDARIA COMPLETA	2 577	2 100	3 270	1 294
MEDIO SUPERIOR Y SUPERIOR	3 591	2 016	2 946	1 386
NO ESPECIFICADO	31	0	101	0
POBLACIÓN SUBOCUPADA POR POSICIÓN EN LA OCUPACIÓN	9 566	7 924	11 134	5 968
TRABAJADORES SUBORDINADOS Y REMUNERADOS	5 719	4 717	5 969	2 677
ASALARIADOS	4 913	3 702	4 835	2 291
CON PERCEPCIONES NO SALARIALES	806	1 015	1 134	386
EMPLEADORES	438	257	686	440
TRABAJADORES POR CUENTA PROPIA	3 257	2 709	4 073	2 696
TRABAJADORES NO REMUNERADOS	152	241	406	155
NO ESPECIFICADO	0	0	0	0
POBLACIÓN SUBOCUPADA POR SECTOR DE ACTIVIDAD ECONÓMICA	9 566	7 924	11 134	5 968
PRIMARIO	489	1 224	1 485	1 144
AGRICULTURA, GANADERÍA, SILVICULTURA, CAZA Y PESCA	489	1 224	1 485	1 144
SECUNDARIO	2 609	1 871	2 162	1 358
INDUSTRIA EXTRACTIVA Y DE LA ELECTRICIDAD	131	0	35	0
INDUSTRIA MANUFACTURERA	889	642	802	282
CONSTRUCCIÓN	1 589	1 229	1 325	1 076

(Continúa)

**INDICADORES ESTRATÉGICOS TRIMESTRALES DE OCUPACIÓN
Y EMPLEO SEGÚN SEXO
2005**

CUADRO 8.1
(1ª Parte)

INDICADOR	TOTAL			
	ENERO A MARZO	ABRIL A JUNIO	JULIO A SEPTIEMBRE	OCTUBRE A DICIEMBRE
TERCIARIO	6 468	4 829	7 450	3 360
COMERCIO	1 268	1 275	2 035	831
RESTAURANTES Y SERVICIOS DE ALOJAMIENTO	684	732	1 173	495
TRANSPORTES, COMUNICACIONES, CORREO Y ALMACENAMIENTO	519	616	724	455
SERVICIOS PROFESIONALES, FINANCIEROS Y CORPORATIVOS	694	355	400	248
SERVICIOS SOCIALES	851	473	868	228
SERVICIOS DIVERSOS	2 025	1 137	1 879	1 074
GOBIERNO	427	241	371	29
NO ESPECIFICADO	0	0	37	106
POBLACIÓN DESOCUPADA POR TIPO DE EXPERIENCIA	5 256	4 841	5 286	3 937
CON EXPERIENCIA	4 823	4 415	4 606	3 709
PERDIÓ O TERMINÓ SU EMPLEO ANTERIOR	1 459	1 671	1 720	1 356
INSATISFECHA CON EL EMPLEO ANTERIOR	1 999	1 591	2 170	1 725
DEJÓ O CERRÓ UN NEGOCIO PROPIO	216	101	97	242
OTRO	1 149	1 052	619	386
SIN EXPERIENCIA	433	426	680	228
POBLACIÓN DESOCUPADA POR NIVEL DE INSTRUCCIÓN	5 256	4 841	5 286	3 937
PRIMARIA INCOMPLETA	498	100	643	61
PRIMARIA COMPLETA	1 269	487	750	845
SECUNDARIA COMPLETA	1 675	2 536	2 547	1 794
MEDIA SUPERIOR Y SUPERIOR	1 814	1 718	1 346	1 237
NO ESPECIFICADO	0	0	0	0

(Continúa)

**INDICADORES ESTRATÉGICOS TRIMESTRALES DE OCUPACIÓN
Y EMPLEO SEGÚN SEXO
2005**

**CUADRO 8.1
(1ª Parte)**

INDICADOR	TOTAL			
	ENERO A MARZO	ABRIL A JUNIO	JULIO A SEPTIEMBRE	OCTUBRE A DICIEMBRE
POBLACIÓN NO ECONÓMICAMENTE ACTIVA POR DISPONIBILIDAD	141 432	139 891	146 125	141 892
DISPONIBLE	6 416	13 778	12 747	11 481
DISPONIBLE PARA TRABAJAR QUE HA DESISTIDO DE BUSCAR EMPLEO	495	465	585	399
DISPONIBLE PARA TRABAJAR QUE NO BUSCA EMPLEO POR CONSIDERAR QUE NO TIENE POSIBILIDADES	5 921	13 313	12 162	11 082
NO DISPONIBLE	135 016	126 113	133 378	130 411
CON INTERÉS PARA TRABAJAR, PERO BAJO UN CONTEXTO QUE LES IMPIDE HACERLO g/	12 490	8 990	7 675	5 844
SIN INTERÉS PARA TRABAJAR, POR ATENDER OTRAS OBLIGACIONES	113 395	106 503	112 288	115 944
CON IMPEDIMENTOS FÍSICOS PARA TRABAJAR	1 985	1 759	2 263	1 409
OTROS	7 146	8 861	11 152	7 214

**INDICADORES ESTRATÉGICOS TRIMESTRALES DE OCUPACIÓN
Y EMPLEO SEGÚN SEXO
2005**

**CUADRO 8.1
(2ª Parte)**

INDICADOR	HOMBRES			
	ENERO A MARZO	ABRIL A JUNIO	JULIO A SEPTIEMBRE	OCTUBRE A DICIEMBRE
POBLACIÓN DE 14 Y MÁS AÑOS	173 889	173 829	178 270	178 957
POBLACIÓN ECONÓMICAMENTE ACTIVA	136 739	137 275	139 221	140 605
OCUPADA	134 213	134 700	136 230	138 527
DESOCUPADA	2 526	2 575	2 991	2 078
POBLACIÓN NO ECONÓMICAMENTE ACTIVA	37 150	36 554	39 049	38 352
DISPONIBLE	2 052	4 066	4 720	4 247
NO DISPONIBLE	35 098	32 488	34 329	34 105

(Continúa)

**INDICADORES ESTRATÉGICOS TRIMESTRALES DE OCUPACIÓN
Y EMPLEO SEGÚN SEXO
2005**

CUADRO 8.1
(2ª Parte)

INDICADOR	HOMBRES			
	ENERO A MARZO	ABRIL A JUNIO	JULIO A SEPTIEMBRE	OCTUBRE A DICIEMBRE
POBLACIÓN OCUPADA POR POSICIÓN EN LA OCUPACIÓN	134 213	134 700	136 230	138 527
TRABAJADORES SUBORDINADOS Y REMUNERADOS	93 093	97 286	97 795	96 051
ASALARIADOS	85 691	90 485	90 778	91 417
CON PERCEPCIONES NO SALARIALES a/	7 402	6 801	7 017	4 634
EMPLEADORES	9 520	9 044	10 968	10 332
TRABAJADORES POR CUENTA PROPIA	28 887	25 925	25 630	30 440
TRABAJADORES NO REMUNERADOS	2 713	2 445	1 837	1 704
NO ESPECIFICADO	0	0	0	0
POBLACIÓN OCUPADA POR SECTOR DE ACTIVIDAD ECONÓMICA	134 213	134 700	136 230	138 527
PRIMARIO	22 485	21 885	19 528	20 916
AGRICULTURA, GANADERÍA, SILVICULTURA, CAZA Y PESCA	22 485	21 885	19 528	20 916
SECUNDARIO	32 767	31 899	34 061	33 856
INDUSTRIA EXTRACTIVA Y DE LA ELECTRICIDAD	2 993	2 663	3 020	2 982
INDUSTRIA MANUFACTURERA	8 673	7 938	8 806	8 086
CONSTRUCCIÓN	21 101	21 298	22 235	22 788
TERCIARIO	78 961	80 916	82 260	83 322
COMERCIO	21 710	23 993	22 661	21 671
RESTAURANTES Y SERVICIOS DE ALOJAMIENTO	12 773	12 080	14 202	14 827
TRANSPORTES, COMUNICACIONES, CORREO Y ALMACENAMIENTO	7 705	6 450	7 669	9 840
SERVICIOS PROFESIONALES, FINANCIEROS Y CORPORATIVOS	7 571	7 501	7 583	7 582
SERVICIOS SOCIALES	7 307	7 689	7 723	6 938
SERVICIOS DIVERSOS	10 047	11 505	10 744	10 825
GOBIERNO Y ORGANISMOS INTERNACIONALES	11 848	11 698	11 678	11 639
NO ESPECIFICADO	0	0	381	433

(Continúa)

**INDICADORES ESTRATÉGICOS TRIMESTRALES DE OCUPACIÓN
Y EMPLEO SEGÚN SEXO
2005**

**CUADRO 8.1
(2ª Parte)**

INDICADOR	HOMBRES			
	ENERO A MARZO	ABRIL A JUNIO	JULIO A SEPTIEMBRE	OCTUBRE A DICIEMBRE
POBLACIÓN OCUPADA POR NIVEL DE INGRESO	134 213	134 700	136 230	138 527
HASTA UN SALARIO MÍNIMO	6 463	5 099	5 207	4 639
MÁS DE 1 Y HASTA 2 SALARIOS MÍNIMOS	21 346	22 527	17 968	19 708
MÁS DE 2 Y HASTA 3 SALARIOS MÍNIMOS	28 536	30 117	31 448	27 973
MÁS DE 3 Y HASTA 5 SALARIOS MÍNIMOS	39 735	39 786	43 486	46 345
MÁS DE 5 SALARIOS MÍNIMOS	28 543	28 896	31 377	33 142
NO RECIBE INGRESOS b/	2 702	2 445	1 931	1 704
NO ESPECIFICADO	6 888	5 830	4 813	5 016
POBLACIÓN OCUPADA POR DURACIÓN DE LA JORNADA DE TRABAJO	134 213	134 700	136 230	138 527
AUSENTES TEMPORALES CON VÍNCULO LABORAL	3 761	2 536	5 228	3 423
MENOS DE 15 HORAS	2 627	2 309	2 211	2 932
DE 15 A 34 HORAS	12 337	13 447	11 863	12 483
DE 35 A 48 HORAS	67 721	67 634	72 456	77 021
MÁS DE 48 HORAS	47 767	48 774	44 440	42 637
NO ESPECIFICADO	0	0	32	31
POBLACIÓN OCUPADA POR CONDICIÓN DE ACCESO A LAS INSTITUCIONES DE SALUD c/	134 213	134 700	136 230	138 527
CON ACCESO	64 654	67 260	67 235	65 713
SIN ACCESO	69 048	67 117	68 899	72 454
NO ESPECIFICADO	511	323	96	360
POBLACIÓN OCUPADA POR ÁMBITO DE LA UNIDAD ECONÓMICA	134 213	134 700	136 230	138 527
ÁMBITO AGROPECUARIO	22 485	21 885	19 528	20 916
ÁMBITO NO AGROPECUARIO	106 638	109 778	114 228	115 388
MICRONEGOCIOS	55 384	55 942	57 064	56 772
SIN ESTABLECIMIENTO	27 264	27 736	27 275	31 000
CON ESTABLECIMIENTO	28 120	28 206	29 789	25 772

(Continúa)

**INDICADORES ESTRATÉGICOS TRIMESTRALES DE OCUPACIÓN
Y EMPLEO SEGÚN SEXO
2005**

CUADRO 8.1
(2ª Parte)

INDICADOR	HOMBRES			
	ENERO A MARZO	ABRIL A JUNIO	JULIO A SEPTIEMBRE	OCTUBRE A DICIEMBRE
PEQUEÑOS ESTABLECIMIENTOS	20 548	23 426	25 255	25 410
MEDIANOS ESTABLECIMIENTOS	12 368	11 476	13 686	13 442
GRANDES ESTABLECIMIENTOS	6 327	6 496	5 819	6 966
GOBIERNO	11 455	11 641	11 656	11 583
OTROS	556	797	748	1 215
NO ESPECIFICADO	5 090	3 037	2 474	2 223
POBLACIÓN OCUPADA POR TIPO DE UNIDAD ECONÓMICA	134 213	134 700	136 230	138 527
EMPRESAS Y NEGOCIOS	82 195	85 579	87 236	87 178
EMPRESAS CONSTITUIDAS EN SOCIEDAD Y CORPORACIONES	29 766	32 302	33 175	33 030
NEGOCIOS NO CONSTITUIDOS EN SOCIEDAD	52 429	53 277	54 061	54 148
INSTITUCIONES	22 777	22 348	21 957	21 259
PRIVADAS d/	1 324	826	749	624
PÚBLICAS	21 453	21 522	21 208	20 635
ADMINISTRADAS POR LOS GOBIERNOS	20 537	20 873	20 631	19 901
NO ADMINISTRADAS POR LOS GOBIERNOS e/	916	649	577	734
SECTOR DE LOS HOGARES	28 954	26 773	26 656	29 746
SECTOR INFORMAL	27 995	25 703	26 106	28 882
TRABAJO DOMÉSTICO REMUNERADO	556	894	399	782
AGRICULTURA DE AUTOSUBSISTENCIA	403	176	151	82
SITUACIONES DE CARÁCTER ESPECIAL Y NO ESPECIFICADAS f/	287	0	381	344
TRABAJADORES SUBORDINADOS Y REMUNERADOS POR SECTOR DE ACTIVIDAD ECONÓMICA	93 093	97 286	97 795	96 051
PRIMARIO	13 291	14 938	11 635	10 981

(Continúa)

**INDICADORES ESTRATÉGICOS TRIMESTRALES DE OCUPACIÓN
Y EMPLEO SEGÚN SEXO
2005**

**CUADRO 8.1
(2ª Parte)**

INDICADOR	HOMBRES			
	ENERO A MARZO	ABRIL A JUNIO	JULIO A SEPTIEMBRE	OCTUBRE A DICIEMBRE
AGRICULTURA, GANADERÍA, SILVICULTURA, CAZA Y PESCA	13 291	14 938	11 635	10 981
SECUNDARIO	22 335	22 257	24 620	23 154
INDUSTRIA EXTRACTIVA Y DE LA ELECTRICIDAD	2 925	2 663	2 985	2 682
INDUSTRIA MANUFACTURERA	5 099	4 438	5 011	4 479
CONSTRUCCIÓN	14 311	15 156	16 624	15 993
TERCIARIO	57 467	60 091	61 159	61 483
COMERCIO	14 046	16 327	15 342	14 329
RESTAURANTES Y SERVICIOS DE ALOJAMIENTO	10 880	10 322	11 872	12 403
TRANSPORTES, COMUNICACIONES, CORREO Y ALMACENAMIENTO	4 985	3 306	4 965	5 795
SERVICIOS PROFESIONALES, FINANCIEROS Y CORPORATIVOS	4 357	5 542	5 332	5 458
SERVICIOS SOCIALES	6 997	7 108	7 164	6 482
SERVICIOS DIVERSOS	4 354	5 788	4 838	5 377
GOBIERNOS Y ORGANISMOS INTERNACIONALES	11 848	11 698	11 646	11 639
NO ESPECIFICADO	0	0	381	433
TRABAJADORES SUBORDINADOS Y REMUNERADOS POR NIVEL DE INGRESOS	93 093	97 286	97 795	96 051
HASTA UN SALARIO MÍNIMO	3 621	2 829	2 186	2 763
MÁS DE 1 Y HASTA 2 SALARIOS MÍNIMOS	16 559	17 711	13 345	13 752
MÁS DE 2 Y HASTA 3 SALARIOS MÍNIMOS	22 529	24 454	24 821	22 060
MÁS DE 3 Y HASTA 5 SALARIOS MÍNIMOS	28 548	30 427	34 189	34 732
MÁS DE 5 SALARIOS MÍNIMOS	19 217	19 194	21 015	20 642
NO ESPECIFICADO	2 619	2 671	2 239	2 102
TRABAJADORES SUBORDINADOS Y REMUNERADOS POR DURACIÓN DE LA JORNADA DE TRABAJO	93 093	97 286	97 795	96 051
AUSENTES TEMPORALES CON VÍNCULO LABORAL	2 540	1 276	3 506	1 484
MENOS DE 15 HORAS	974	768	661	1 381

(Continúa)

**INDICADORES ESTRATÉGICOS TRIMESTRALES DE OCUPACIÓN
Y EMPLEO SEGÚN SEXO
2005**

CUADRO 8.1
(2ª Parte)

INDICADOR	HOMBRES			
	ENERO A MARZO	ABRIL A JUNIO	JULIO A SEPTIEMBRE	OCTUBRE A DICIEMBRE
DE 15 A 34 HORAS	8 149	7 990	6 094	6 892
DE 35 A 48 HORAS	52 838	57 232	60 630	62 040
MÁS DE 48 HORAS	28 592	30 020	26 872	24 254
NO ESPECIFICADO	0	0	32	0
TRABAJADORES SUBORDINADOS Y REMUNERADOS POR CONDICIÓN DE ACCESO A LAS INSTITUCIONES DE SALUD	93 093	97 286	97 795	96 051
CON ACCESO	61 949	65 401	64 343	63 232
SIN ACCESO	30 672	31 562	33 392	32 490
NO ESPECIFICADO	472	323	60	329
TRABAJADORES SUBORDINADOS Y REMUNERADOS POR PRESTACIONES LABORALES, SIN CONSIDERAR EL ACCESO A LAS INSTITUCIONES DE SALUD	93 093	97 286	97 795	96 051
CON PRESTACIONES	61 059	64 338	63 648	60 660
SIN PRESTACIONES	31 685	32 239	33 731	33 691
NO ESPECIFICADO	349	709	416	1 700
TRABAJADORES SUBORDINADOS Y REMUNERADOS POR DISPONIBILIDAD DE CONTRATO ESCRITO	93 093	97 286	97 795	96 051
CON CONTRATO ESCRITO	51 405	49 204	51 560	49 248
TEMPORAL	10 568	6 216	6 393	7 449
DE BASE, PLANTA O POR TIEMPO INDEFINIDO	40 579	42 851	44 807	41 799
CONTRATO DE TIPO NO ESPECIFICADO	258	137	360	0
SIN CONTRATO ESCRITO	40 966	46 016	45 242	46 289
NO ESPECIFICADO	722	2 066	993	514
TRABAJADORES SUBORDINADOS Y REMUNERADOS NO AGROPECUARIOS POR TAMAÑO DE LA UNIDAD ECONÓMICA	65 031	66 333	68 096	71 407
MICRONEGOCIOS	10 323	10 703	10 661	11 604
SIN ESTABLECIMIENTO	10 323	10 703	10 661	11 604

(Continúa)

**INDICADORES ESTRATÉGICOS TRIMESTRALES DE OCUPACIÓN
Y EMPLEO SEGÚN SEXO
2005**

**CUADRO 8.1
(2ª Parte)**

INDICADOR	HOMBRES			
	ENERO A MARZO	ABRIL A JUNIO	JULIO A SEPTIEMBRE	OCTUBRE A DICIEMBRE
CON ESTABLECIMIENTO	14 771	16 015	18 064	13 663
PEQUEÑOS ESTABLECIMIENTOS	19 479	22 473	23 558	24 457
MEDIANOS ESTABLECIMIENTOS	12 245	11 186	13 212	13 359
GRANDES ESTABLECIMIENTOS	5 946	6 496	5 819	6 966
GOBIERNO	11 455	11 641	11 624	11 583
OTROS	526	797	748	1 215
NO ESPECIFICADO	5 057	3 037	2 474	2 223
POBLACIÓN SUBOCUPADA POR CONDICIÓN DE BÚSQUEDA DE TRABAJO ADICIONAL	6 513	5 893	7 454	4 668
CON CONDICIÓN DE BÚSQUEDA DE TRABAJO ADICIONAL	982	425	740	388
SIN CONDICIÓN DE BÚSQUEDA DE TRABAJO ADICIONAL	5 531	5 468	6 714	4 280
POBLACIÓN SUBOCUPADA POR NIVEL DE INSTRUCCIÓN	6 513	5 893	7 454	4 668
PRIMARIA INCOMPLETA	922	1 633	1 396	921
PRIMARIA COMPLETA	1 568	1 383	1 921	1 717
SECUNDARIA COMPLETA	1 767	1 487	2 139	1 102
MEDIO SUPERIOR Y SUPERIOR	2 256	1 390	1 897	928
NO ESPECIFICADO	0	0	101	0
POBLACIÓN SUBOCUPADA POR POSICIÓN EN LA OCUPACIÓN	9 275	8 072	10 651	7 490
TRABAJADORES SUBORDINADOS Y REMUNERADOS	6 513	5 893	7 454	4 668
ASALARIADOS	3 120	2 794	3 385	1 627
CON PERCEPCIONES NO SALARIALES	631	920	872	219
EMPLEADORES	295	226	648	376
TRABAJADORES POR CUENTA PROPIA	2 363	1 953	2 499	2 383
TRABAJADORES NO REMUNERADOS	104	0	50	63
NO ESPECIFICADO	0	0	0	0

(Continúa)

**INDICADORES ESTRATÉGICOS TRIMESTRALES DE OCUPACIÓN
Y EMPLEO SEGÚN SEXO
2005**

CUADRO 8.1
(2ª Parte)

INDICADOR	HOMBRES			
	ENERO A MARZO	ABRIL A JUNIO	JULIO A SEPTIEMBRE	OCTUBRE A DICIEMBRE
POBLACIÓN SUBOCUPADA POR SECTOR DE ACTIVIDAD ECONÓMICA	6 513	5 893	7 454	4 668
PRIMARIO	458	1 048	1 220	1 056
AGRICULTURA, GANADERÍA, SILVICULTURA, CAZA Y PESCA	458	1 048	1 220	1 056
SECUNDARIO	2 359	1 724	1 717	1 200
INDUSTRIA EXTRACTIVA Y DE LA ELECTRICIDAD	131	0	35	0
INDUSTRIA MANUFACTURERA	782	495	458	124
CONSTRUCCIÓN	1 446	1 229	1 224	1 076
TERCIARIO	3 696	3 121	4 480	2 412
COMERCIO	504	772	1 032	544
RESTAURANTES Y SERVICIOS DE ALOJAMIENTO	419	401	818	363
TRANSPORTES, COMUNICACIONES, CORREO Y ALMACENAMIENTO	407	587	606	426
SERVICIOS PROFESIONALES, FINANCIEROS Y CORPORATIVOS	630	298	306	181
SERVICIOS SOCIALES	471	170	361	171
SERVICIOS DIVERSOS	1 120	681	1 072	727
GOBIERNO	145	212	285	0
NO ESPECIFICADO	0	0	37	0
POBLACIÓN DESOCUPADA POR TIPO DE EXPERIENCIA	2 526	2 575	2 991	2 078
CON EXPERIENCIA	2 468	2 479	2 783	1 971
PERDIÓ O TERMINÓ SU EMPLEO ANTERIOR	1 045	985	1 009	917
INSATISFECHA CON EL EMPLEO ANTERIOR	980	1 135	1 535	903
DEJÓ O CERRÓ UN NEGOCIO PROPIO	75	69	66	119
OTRO	368	290	173	32
SIN EXPERIENCIA	58	96	208	107

(Continúa)

**INDICADORES ESTRATÉGICOS TRIMESTRALES DE OCUPACIÓN
Y EMPLEO SEGÚN SEXO
2005**

**CUADRO 8.1
(2ª Parte)**

INDICADOR	HOMBRES			
	ENERO A MARZO	ABRIL A JUNIO	JULIO A SEPTIEMBRE	OCTUBRE A DICIEMBRE
POBLACIÓN DESOCUPADA POR NIVEL DE INSTRUCCIÓN	2 526	2 575	2 991	2 078
PRIMARIA INCOMPLETA	220	100	307	32
PRIMARIA COMPLETA	771	279	540	509
SECUNDARIA COMPLETA	980	1 322	1 279	850
MEDIA SUPERIOR Y SUPERIOR	555	874	865	687
NO ESPECIFICADO	0	0	0	0
POBLACIÓN NO ECONÓMICAMENTE ACTIVA POR DISPONIBILIDAD	37 150	36 554	39 049	38 352
DISPONIBLE	2 052	4 066	4 720	4 247
DISPONIBLE PARA TRABAJAR QUE HA DESISTIDO DE BUSCAR EMPLEO	200	236	254	172
DISPONIBLE PARA TRABAJAR QUE NO BUSCA EMPLEO POR CONSIDERAR QUE NO TIENE POSIBILIDADES	1 852	3 830	4 466	4 075
NO DISPONIBLE	35 098	32 488	34 329	34 105
CON INTERÉS PARA TRABAJAR, PERO BAJO UN CONTEXTO QUE LE IMPIDE HACERLO g/	3 112	1 556	1 286	1 634
SIN INTERÉS PARA TRABAJAR, POR ATENDER OTRAS OBLIGACIONES	27 169	24 980	26 192	27 367
CON IMPEDIMENTOS FÍSICOS PARA TRABAJAR	820	972	1 621	907
OTROS	3 997	4 980	5 230	4 197

**INDICADORES ESTRATÉGICOS TRIMESTRALES DE OCUPACIÓN
Y EMPLEO SEGÚN SEXO
2005**

**CUADRO 8.1
(3ª Parte y última)**

INDICADOR	MUJERES			
	ENERO A MARZO	ABRIL A JUNIO	JULIO A SEPTIEMBRE	OCTUBRE A DICIEMBRE
POBLACIÓN DE 14 Y MÁS AÑOS	174 933	176 532	178 783	180 957
POBLACIÓN ECONÓMICAMENTE ACTIVA	70 651	73 195	71 707	77 417
OCUPADA	67 921	70 929	69 412	75 558
DESOCUPADA	2 730	2 266	2 295	1 859
POBLACIÓN NO ECONÓMICAMENTE ACTIVA	104 282	103 337	107 076	103 540
DISPONIBLE	4 364	9 712	8 027	7 234
NO DISPONIBLE	99 918	93 625	99 049	96 306
POBLACIÓN OCUPADA POR POSICIÓN EN LA OCUPACIÓN	67 921	70 929	69 412	75 558
TRABAJADORES SUBORDINADOS Y REMUNERADOS	52 344	54 290	53 413	57 458
ASALARIADOS	49 055	51 449	52 026	55 438
CON PERCEPCIONES NO SALARIALES a/	3 289	2 841	1 387	2 020
EMPLEADORES	1 376	1 935	1 282	1 481
TRABAJADORES POR CUENTA PROPIA	10 331	10 372	10 437	12 642
TRABAJADORES NO REMUNERADOS	3 870	4 332	4 280	3 977
NO ESPECIFICADO	0	0	0	0
POBLACIÓN OCUPADA POR SECTOR DE ACTIVIDAD ECONÓMICA	67 921	70 929	69 412	75 558
PRIMARIO	5 338	5 016	4 218	5 126
AGRICULTURA, GANADERÍA, SILVICULTURA, CAZA Y PESCA	5 338	5 016	4 218	5 126
SECUNDARIO	5 336	5 328	5 743	6 007
INDUSTRIA EXTRACTIVA Y DE LA ELECTRICIDAD	419	509	787	860
INDUSTRIA MANUFACTURERA	4 000	3 998	4 253	4 225
CONSTRUCCIÓN	917	821	703	922

(Continúa)

**INDICADORES ESTRATÉGICOS TRIMESTRALES DE OCUPACIÓN
Y EMPLEO SEGÚN SEXO
2005**

CUADRO 8.1
(3ª Parte y última)

INDICADOR	MUJERES			
	ENERO A MARZO	ABRIL A JUNIO	JULIO A SEPTIEMBRE	OCTUBRE A DICIEMBRE
TERCIARIO	57 247	60 585	59 211	64 210
COMERCIO	18 341	18 738	18 330	20 760
RESTAURANTES Y SERVICIOS DE ALOJAMIENTO	9 471	10 409	10 123	9 809
TRANSPORTES, COMUNICACIONES, CORREO Y ALMACENAMIENTO	1 727	1 468	1 768	2 634
SERVICIOS PROFESIONALES, FINANCIEROS Y CORPORATIVOS	3 307	3 657	3 823	4 613
SERVICIOS SOCIALES	9 790	11 583	10 483	10 938
SERVICIOS DIVERSOS	8 562	9 071	9 383	10 406
GOBIERNO Y ORGANISMOS INTERNACIONALES	6 049	5 659	5 301	5 050
NO ESPECIFICADO	0	0	240	215
POBLACIÓN OCUPADA POR NIVEL DE INGRESO	67 921	70 929	69 412	75 558
HASTA UN SALARIO MÍNIMO	6 410	5 955	6 377	6 480
MÁS DE 1 Y HASTA 2 SALARIOS MÍNIMOS	16 246	17 691	15 692	16 737
MÁS DE 2 Y HASTA 3 SALARIOS MÍNIMOS	15 790	14 992	16 055	17 933
MÁS DE 3 Y HASTA 5 SALARIOS MÍNIMOS	13 005	15 076	15 569	17 777
MÁS DE 5 SALARIOS MÍNIMOS	10 236	10 766	9 653	11 115
NO RECIBE INGRESOS b/	3 870	4 332	4 280	3 977
NO ESPECIFICADO	2 364	2 117	1 786	1 539
POBLACIÓN OCUPADA POR DURACIÓN DE LA JORNADA DE TRABAJO	67 921	70 929	69 412	75 558
AUSENTES TEMPORALES CON VÍNCULO LABORAL	2 085	1 921	3 546	1 607
MENOS DE 15 HORAS	4 585	4 191	5 286	4 524
DE 15 A 34 HORAS	14 879	14 878	11 964	14 707
DE 35 A 48 HORAS	32 577	39 094	39 157	42 469
MÁS DE 48 HORAS	13 795	10 845	9 459	12 251
NO ESPECIFICADO	0	0	0	0

(Continúa)

**INDICADORES ESTRATÉGICOS TRIMESTRALES DE OCUPACIÓN
Y EMPLEO SEGÚN SEXO
2005**

CUADRO 8.1
(3ª Parte y última)

INDICADOR	MUJERES			
	ENERO A MARZO	ABRIL A JUNIO	JULIO A SEPTIEMBRE	OCTUBRE A DICIEMBRE
POBLACIÓN OCUPADA POR CONDICIÓN DE ACCESO A LAS INSTITUCIONES DE SALUD c/	67 921	70 929	69 412	75 558
CON ACCESO	34 202	35 753	36 145	40 747
SIN ACCESO	33 596	34 927	32 992	34 733
NO ESPECIFICADO	123	249	275	78
POBLACIÓN OCUPADA POR ÁMBITO DE LA UNIDAD ECONÓMICA	67 921	70 929	69 412	75 558
ÁMBITO AGROPECUARIO	5 338	5 016	4 218	5 126
ÁMBITO NO AGROPECUARIO	61 130	64 607	64 437	69 619
MICRONEGOCIOS	24 920	25 987	26 801	30 151
SIN ESTABLECIMIENTO	7 384	8 352	8 612	10 253
CON ESTABLECIMIENTO	17 536	17 635	18 189	19 898
PEQUEÑOS ESTABLECIMIENTOS	14 603	17 128	16 391	15 296
MEDIANOS ESTABLECIMIENTOS	6 016	6 529	6 663	7 602
GRANDES ESTABLECIMIENTOS	3 525	3 287	2 672	4 531
GOBIERNO	6 025	5 630	5 271	5 050
OTROS	6 041	6 046	6 639	6 989
NO ESPECIFICADO	1 453	1 306	757	813
POBLACIÓN OCUPADA POR TIPO DE UNIDAD ECONÓMICA	67 921	70 929	69 412	75 558
EMPRESAS Y NEGOCIOS	36 768	37 542	37 117	40 876
EMPRESAS CONSTITUIDAS EN SOCIEDAD Y CORPORACIONES	14 579	15 300	14 934	14 499
NEGOCIOS NO CONSTITUIDOS EN SOCIEDAD	22 189	22 242	22 183	26 377
INSTITUCIONES	16 349	18 167	16 433	17 308
PRIVADAS d/	1 383	1 863	1 491	1 528
PÚBLICAS	14 966	16 304	14 942	15 780
ADMINISTRADAS POR LOS GOBIERNOS	14 035	15 862	14 411	15 031
NO ADMINISTRADAS POR LOS GOBIERNOS e/	931	442	531	749

(Continúa)

**INDICADORES ESTRATÉGICOS TRIMESTRALES DE OCUPACIÓN
Y EMPLEO SEGÚN SEXO
2005**

**CUADRO 8.1
(3ª Parte y última)**

INDICADOR	MUJERES			
	ENERO A MARZO	ABRIL A JUNIO	JULIO A SEPTIEMBRE	OCTUBRE A DICIEMBRE
SECTOR DE LOS HOGARES	14 631	15 220	15 495	17 159
SECTOR INFORMAL	8 562	9 174	9 049	10 385
TRABAJO DOMÉSTICO REMUNERADO	6 041	6 046	6 446	6 774
AGRICULTURA DE AUTOSUBSISTENCIA	28	0	0	0
SITUACIONES DE CARÁCTER ESPECIAL Y NO ESPECIFICADAS //	173	0	367	215
TRABAJADORES SUBORDINADOS Y REMUNERADOS POR SECTOR DE ACTIVIDAD ECONÓMICA	52 344	54 290	53 413	57 458
PRIMARIO	4 514	3 944	3 225	4 657
AGRICULTURA, GANADERÍA, SILVICULTURA, CAZA Y PESCA	4 514	3 944	3 225	4 657
SECUNDARIO	3 799	3 457	3 581	3 635
INDUSTRIA EXTRACTIVA Y DE LA ELECTRICIDAD	419	478	787	860
INDUSTRIA MANUFACTURERA	2 463	2 228	2 154	1 884
CONSTRUCCIÓN	917	751	640	891
TERCIARIO	44 031	46 889	46 367	48 951
COMERCIO	10 466	11 107	10 945	12 044
RESTAURANTES Y SERVICIOS DE ALOJAMIENTO	6 785	7 548	7 866	6 751
TRANSPORTES, COMUNICACIONES, CORREO Y ALMACENAMIENTO	1 615	1 309	1 753	2 456
SERVICIOS PROFESIONALES, FINANCIEROS Y CORPORATIVOS	2 770	2 981	3 328	4 317
SERVICIOS SOCIALES	9 498	10 957	9 469	10 123
SERVICIOS DIVERSOS	6 848	7 359	7 768	8 210
GOBIERNOS Y ORGANISMOS INTERNACIONALES	6 049	5 628	5 238	5 050
NO ESPECIFICADO	0	0	240	215

(Continúa)

**INDICADORES ESTRATÉGICOS TRIMESTRALES DE OCUPACIÓN
Y EMPLEO SEGÚN SEXO
2005**

**CUADRO 8.1
(3ª Parte y última)**

INDICADOR	MUJERES			
	ENERO A MARZO	ABRIL A JUNIO	JULIO A SEPTIEMBRE	OCTUBRE A DICIEMBRE
TRABAJADORES SUBORDINADOS Y REMUNERADOS POR NIVEL DE INGRESOS	52 344	54 290	53 413	57 458
HASTA UN SALARIO MÍNIMO	3 982	3 570	2 908	3 559
MÁS DE 1 Y HASTA 2 SALARIOS MÍNIMOS	13 910	13 981	12 461	12 573
MÁS DE 2 Y HASTA 3 SALARIOS MÍNIMOS	13 382	13 387	14 290	16 031
MÁS DE 3 Y HASTA 5 SALARIOS MÍNIMOS	11 467	13 008	14 260	15 378
MÁS DE 5 SALARIOS MÍNIMOS	8 299	8 892	8 125	8 896
NO ESPECIFICADO	1 304	1 452	1 369	1 021
TRABAJADORES SUBORDINADOS Y REMUNERADOS POR DURACIÓN DE LA JORNADA DE TRABAJO	52 344	54 290	53 413	57 458
AUSENTES TEMPORALES CON VÍNCULO LABORAL	1 581	1 601	2 981	1 237
MENOS DE 15 HORAS	2 327	1 464	1 899	2 014
DE 15 A 34 HORAS	10 999	9 785	7 476	9 407
DE 35 A 48 HORAS	29 169	34 827	35 109	37 985
MÁS DE 48 HORAS	8 268	6 613	5 948	6 815
NO ESPECIFICADO	0	0	0	0
TRABAJADORES SUBORDINADOS Y REMUNERADOS POR CONDICIÓN DE ACCESO A LAS INSTITUCIONES DE SALUD	52 344	54 290	53 413	57 458
CON ACCESO	33 781	35 388	35 646	39 893
SIN ACCESO	18 440	18 653	17 492	17 487
NO ESPECIFICADO	123	249	275	78
TRABAJADORES SUBORDINADOS Y REMUNERADOS POR PRESTACIONES LABORALES, SIN CONSIDERAR EL ACCESO A LAS INSTITUCIONES DE SALUD	52 344	54 290	53 413	57 458
CON PRESTACIONES	34 895	38 412	36 583	39 732
SIN PRESTACIONES	16 980	15 586	16 514	16 790
NO ESPECIFICADO	469	292	316	936

(Continúa)

**INDICADORES ESTRATÉGICOS TRIMESTRALES DE OCUPACIÓN
Y EMPLEO SEGÚN SEXO
2005**

CUADRO 8.1
(3ª Parte y última)

INDICADOR	MUJERES			
	ENERO A MARZO	ABRIL A JUNIO	JULIO A SEPTIEMBRE	OCTUBRE A DICIEMBRE
TRABAJADORES SUBORDINADOS Y REMUNERADOS POR DISPONIBILIDAD DE CONTRATO ESCRITO	52 344	54 290	53 413	57 458
CON CONTRATO ESCRITO	30 178	30 767	32 168	32 892
TEMPORAL	6 554	5 250	4 828	5 586
DE BASE, PLANTA O POR TIEMPO INDEFINIDO	23 553	25 423	27 163	27 276
CONTRATO DE TIPO NO ESPECIFICADO	71	94	177	30
SIN CONTRATO ESCRITO	21 890	23 254	21 130	24 459
NO ESPECIFICADO	276	269	115	107
TRABAJADORES SUBORDINADOS Y REMUNERADOS NO AGROPECUARIOS POR TAMAÑO DE LA UNIDAD ECONÓMICA	47 830	50 346	50 188	52 801
MICRONEGOCIOS	10 826	11 442	12 141	12 737
SIN ESTABLECIMIENTO	923	456	1 075	604
CON ESTABLECIMIENTO	9 903	10 986	11 066	12 133
PEQUEÑOS ESTABLECIMIENTOS	14 295	16 317	16 136	15 079
MEDIANOS ESTABLECIMIENTOS	6 016	6 529	6 635	7 602
GRANDES ESTABLECIMIENTOS	3 525	3 256	2 672	4 531
GOBIERNO	6 025	5 599	5 208	5 050
OTROS	5 690	5 897	6 639	6 989
NO ESPECIFICADO	1 453	1 306	757	813
POBLACIÓN SUBOCUPADA POR CONDICIÓN DE BÚSQUEDA DE TRABAJO ADICIONAL	3 053	2 031	3 680	1 300
CON CONDICIÓN DE BÚSQUEDA DE TRABAJO ADICIONAL	587	336	281	139
SIN CONDICIÓN DE BÚSQUEDA DE TRABAJO ADICIONAL	2 466	1 695	3 399	1 161

(Continúa)

**INDICADORES ESTRATÉGICOS TRIMESTRALES DE OCUPACIÓN
Y EMPLEO SEGÚN SEXO
2005**

CUADRO 8.1
(3ª Parte y última)

INDICADOR	MUJERES			
	ENERO A MARZO	ABRIL A JUNIO	JULIO A SEPTIEMBRE	OCTUBRE A DICIEMBRE
POBLACIÓN SUBOCUPADA POR NIVEL DE INSTRUCCIÓN	3 053	2 031	3 680	1 300
PRIMARIA INCOMPLETA	164	381	773	174
PRIMARIA COMPLETA	713	411	727	476
SECUNDARIA COMPLETA	810	613	1 131	192
MEDIO SUPERIOR Y SUPERIOR	1 335	626	1 049	458
NO ESPECIFICADO	31	0	0	0
POBLACIÓN SUBOCUPADA POR POSICIÓN EN LA OCUPACIÓN	3 053	2 031	3 680	1 300
TRABAJADORES SUBORDINADOS Y REMUNERADOS	1 968	1 003	1 712	831
ASALARIADOS	1 793	908	1 450	664
CON PERCEPCIONES NO SALARIALES	175	95	262	167
EMPLEADORES	143	31	38	64
TRABAJADORES POR CUENTA PROPIA	894	756	1 574	313
TRABAJADORES NO REMUNERADOS	48	241	356	92
NO ESPECIFICADO	0	0	0	0
POBLACIÓN SUBOCUPADA POR SECTOR DE ACTIVIDAD ECONÓMICA	3 053	2 031	3 680	1 300
PRIMARIO	31	176	265	88
AGRICULTURA, GANADERÍA, SILVICULTURA, CAZA Y PESCA	31	176	265	88
SECUNDARIO	250	147	445	158
INDUSTRIA EXTRACTIVA Y DE LA ELECTRICIDAD	0	0	0	0
INDUSTRIA MANUFACTURERA	107	147	344	158
CONSTRUCCIÓN	143	0	101	0

(Continúa)

**INDICADORES ESTRATÉGICOS TRIMESTRALES DE OCUPACIÓN
Y EMPLEO SEGÚN SEXO
2005**

**CUADRO 8.1
(3ª Parte y última)**

INDICADOR	MUJERES			
	ENERO A MARZO	ABRIL A JUNIO	JULIO A SEPTIEMBRE	OCTUBRE A DICIEMBRE
TERCIARIO	2 772	1 708	2 970	948
COMERCIO	764	503	1 003	287
RESTAURANTES Y SERVICIOS DE ALOJAMIENTO	265	331	355	132
TRANSPORTES, COMUNICACIONES, CORREO Y ALMACENAMIENTO	112	29	118	29
SERVICIOS PROFESIONALES, FINANCIEROS Y CORPORATIVOS	64	57	94	67
SERVICIOS SOCIALES	380	303	507	57
SERVICIOS DIVERSOS	905	456	807	347
GOBIERNO	282	29	86	29
NO ESPECIFICADO	0	0	0	106
POBLACIÓN DESOCUPADA POR TIPO DE EXPERIENCIA	2 730	2 266	2 295	1 859
CON EXPERIENCIA	2 355	1 936	1 823	1 738
PERDIÓ O TERMINÓ SU EMPLEO ANTERIOR	414	686	711	439
INSATISFECHA CON EL EMPLEO ANTERIOR	1 019	456	635	822
DEJÓ O CERRÓ UN NEGÓCIO PROPIO	141	32	31	123
OTRO	781	762	446	354
SIN EXPERIENCIA	375	330	472	121
POBLACIÓN DESOCUPADA POR NIVEL DE INSTRUCCIÓN	2 730	2 266	2 295	1 859
PRIMARIA INCOMPLETA	278	0	336	29
PRIMARIA COMPLETA	498	208	210	336
SECUNDARIA COMPLETA	695	1 214	1 268	944
MEDIA SUPERIOR Y SUPERIOR	1 259	844	481	550
NO ESPECIFICADO	0	0	0	0

(Continúa)

**INDICADORES ESTRATÉGICOS TRIMESTRALES DE OCUPACIÓN
Y EMPLEO SEGÚN SEXO
2005**

CUADRO 8.1
(3ª Parte y última)

INDICADOR	MUJERES			
	ENERO A MARZO	ABRIL A JUNIO	JULIO A SEPTIEMBRE	OCTUBRE A DICIEMBRE
POBLACIÓN NO ECONÓMICAMENTE ACTIVA POR DISPONIBILIDAD	104 282	103 337	107 076	103 540
DISPONIBLE	4 364	9 712	8 027	7 234
DISPONIBLE PARA TRABAJAR QUE HA DESISTIDO DE BUSCAR EMPLEO	295	229	331	227
DISPONIBLE PARA TRABAJAR QUE NO BUSCA EMPLEO POR CONSIDERAR QUE NO TIENE POSIBILIDADES	4 069	9 483	7 696	7 007
NO DISPONIBLE	99 918	93 625	99 049	96 306
CON INTERÉS PARA TRABAJAR, PERO BAJO UN CONTEXTO QUE LES IMPIDE HACERLO g/	9 378	7 434	6 389	4 210
SIN INTERÉS PARA TRABAJAR, POR ATENDER OTRAS OBLIGACIONES	86 226	81 523	86 096	88 577
CON IMPEDIMENTOS FÍSICOS PARA TRABAJAR	1 165	787	642	502
OTROS	3 149	3 881	5 922	3 017

a/ Se refiere a todas aquellas personas que en el desempeño de su actividad reconocen depender de un jefe o superior, pero sin recibir un salario como forma de pago, percibiendo otras modalidades tales como comisiones, honorarios, destajo, propinas, etcétera.

b/ Se clasifican en este rubro tanto los trabajadores dependientes no remunerados como los trabajadores por cuenta propia dedicados a actividades de autosubsistencia.

c/ Se limita exclusivamente al hecho de que el trabajo o actividad económica que realizan las personas les dé acceso o no a los servicios de salud que preste una institución, pública o privada. Si tienen acceso a dichos servicios por medio de un pariente que los declara como dependientes económicos o por la adquisición del seguro popular, no se clasifican en la categoría "con acceso".

d/ Comprende: escuelas privadas que imparten educación formal, hospitales, clínicas, instituciones asistenciales e instituciones con fines no lucrativos así como, en general, cualquier otra que opere bajo la denominación de asociación civil.

e/ Comprende: poder judicial, poder legislativo, instituciones autónomas de educación superior, así como otras de interés público y de carácter no educativo (IFE, Comisión Nacional de los Derechos Humanos y partidos políticos).

f/ Comprende a los ocupados en unidades económicas cuya territorialidad no forma parte del país en un sentido jurídico; tal es el caso de los trabajadores transfronterizos residentes en México, así como del personal que labora en embajadas y consulados. Por otra parte, también se incluyen aquellos casos en los que no se pudo definir su ubicación en términos de la naturaleza que guarda la unidad económica.

g/ Se consideran "personas con interés para trabajar, pero bajo un contexto que les impide hacerlo" aquellas que son explícitas en cuanto a que nadie más en el hogar se hace cargo de los niños pequeños, enfermos o ancianos, o porque algún familiar les prohíbe trabajar o también por algún impedimento físico de carácter temporal (embarazo difícil o avanzado, convalecencia de una enfermedad o accidente).

FUENTE: INEGI. Encuesta Nacional de Ocupación y Empleo 2005. Indicadores Estratégicos. Consulta en Internet el 20 de febrero de 2006: www.inegi.gob.mx

**INDICADORES ESTRATÉGICOS DE OCUPACIÓN Y EMPLEO
SEGÚN SEXO
Trimestre enero a marzo de 2006**

CUADRO 8.2

INDICADOR	TOTAL	HOMBRES	MUJERES
POBLACIÓN DE 14 Y MÁS AÑOS	358 443	180 361	178 082
POBLACIÓN ECONÓMICAMENTE ACTIVA	218 250	143 438	74 812
OCUPADA	213 297	140 763	72 534
DESOCUPADA	4 953	2 675	2 278
POBLACIÓN NO ECONÓMICAMENTE ACTIVA	140 193	36 923	103 270
DISPONIBLE	9 944	3 967	5 977
NO DISPONIBLE	130 249	32 956	97 293
POBLACIÓN OCUPADA POR POSICIÓN EN LA OCUPACIÓN	213 297	140 763	72 534
TRABAJADORES SUBORDINADOS Y REMUNERADOS	156 016	100 048	55 968
ASALARIADOS	149 132	94 172	54 960
CON PERCEPCIONES NO SALARIALES a/	6 884	5 876	1 008
EMPLEADORES	12 232	10 044	2 188
TRABAJADORES POR CUENTA PROPIA	38 818	27 826	10 992
TRABAJADORES NO REMUNERADOS	6 231	2 845	3 386
NO ESPECIFICADO	0	0	0
POBLACIÓN OCUPADA POR SECTOR DE ACTIVIDAD ECONÓMICA	213 297	140 763	72 534
PRIMARIO	24 901	19 314	5 587
AGRICULTURA, GANADERÍA, SILVICULTURA, CAZA Y PESCA	24 901	19 314	5 587
SECUNDARIO	36 480	31 746	4 734
INDUSTRIA EXTRACTIVA Y DE LA ELECTRICIDAD	3 255	2 703	552
INDUSTRIA MANUFACTURERA	11 695	8 269	3 426
CONSTRUCCIÓN	21 530	20 774	756

(Continúa)

**INDICADORES ESTRATÉGICOS DE OCUPACIÓN Y EMPLEO
SEGÚN SEXO
Trimestre enero a marzo de 2006**

CUADRO 8.2

INDICADOR	TOTAL	HOMBRES	MUJERES
TERCIARIO	151 619	89 406	62 213
COMERCIO	42 018	22 701	19 317
RESTAURANTES Y SERVICIOS DE ALOJAMIENTO	26 052	15 427	10 625
TRANSPORTES, COMUNICACIONES, CORREO Y ALMACENAMIENTO	11 495	9 606	1 889
SERVICIOS PROFESIONALES, FINANCIEROS Y CORPORATIVOS	12 617	8 944	3 673
SERVICIOS SOCIALES	19 924	8 641	11 283
SERVICIOS DIVERSOS	21 896	11 977	9 919
GOBIERNO Y ORGANISMOS INTERNACIONALES	17 617	12 110	5 507
NO ESPECIFICADO	297	297	0
POBLACIÓN OCUPADA POR NIVEL DE INGRESOS	213 297	140 763	72 534
HASTA UN SALARIO MÍNIMO	11 470	6 928	4 542
MÁS DE 1 Y HASTA 2 SALARIOS MÍNIMOS	33 439	17 595	15 844
MÁS DE 2 Y HASTA 3 SALARIOS MÍNIMOS	57 727	38 017	19 710
MÁS DE 3 Y HASTA 5 SALARIOS MÍNIMOS	55 259	38 379	16 880
MÁS DE 5 SALARIOS MÍNIMOS	43 787	33 409	10 378
NO RECIBE INGRESOS b/	6 231	2 845	3 386
NO ESPECIFICADO	5 384	3 590	1 794
POBLACIÓN OCUPADA POR DURACIÓN DE LA JORNADA DE TRABAJO	213 297	140 763	72 534
AUSENTES TEMPORALES CON VÍNCULO LABORAL	6 959	4 025	2 934
MENOS DE 15 HORAS	7 014	2 908	4 106
DE 15 A 34 HORAS	31 519	15 649	15 870
DE 35 A 48 HORAS	116 144	76 906	39 238
MÁS DE 48 HORAS	51 661	41 275	10 386
NO ESPECIFICADO	0	0	0

(Continúa)

**INDICADORES ESTRATÉGICOS DE OCUPACIÓN Y EMPLEO
SEGÚN SEXO
Trimestre enero a marzo de 2006**

CUADRO 8.2

INDICADOR	TOTAL	HOMBRES	MUJERES
POBLACIÓN OCUPADA POR CONDICIÓN DE ACCESO A LAS INSTITUCIONES DE SALUD <i>c/</i>	213 297	140 763	72 534
CON ACCESO	107 473	68 545	38 928
SIN ACCESO	105 314	71 770	33 544
NO ESPECIFICADO	510	448	62
POBLACIÓN OCUPADA POR ÁMBITO DE LA UNIDAD ECONÓMICA	213 297	140 763	72 534
ÁMBITO AGROPECUARIO	24 901	19 314	5 587
ÁMBITO NO AGROPECUARIO	185 083	119 168	65 915
MICRONEGOCIOS	85 127	58 556	26 571
SIN ESTABLECIMIENTO	39 119	30 294	8 825
CON ESTABLECIMIENTO	46 008	28 262	17 746
PEQUEÑOS ESTABLECIMIENTOS	42 224	26 526	15 698
MEDIANOS ESTABLECIMIENTOS	24 086	15 585	8 501
GRANDES ESTABLECIMIENTOS	8 481	5 476	3 005
GOBIERNO	17 559	12 052	5 507
OTROS	7 606	973	6 633
NO ESPECIFICADO	3 313	2 281	1 032
POBLACIÓN OCUPADA POR TIPO DE UNIDAD ECONÓMICA	213 297	140 763	72 534
EMPRESAS Y NEGOCIOS	128 241	89 884	38 357
EMPRESAS CONSTITUIDAS EN SOCIEDAD Y CORPORACIONES	47 584	31 449	16 135
NEGOCIOS NO CONSTITUIDOS EN SOCIEDAD	80 657	58 435	22 222
INSTITUCIONES	41 097	23 479	17 618
PRIVADAS <i>d/</i>	2 217	878	1 339
PÚBLICAS	38 880	22 601	16 279
ADMINISTRADAS POR LOS GOBIERNOS	37 665	21 878	15 787
NO ADMINISTRADAS POR LOS GOBIERNOS <i>e/</i>	1 215	723	492

(Continúa)

**INDICADORES ESTRATÉGICOS DE OCUPACIÓN Y EMPLEO
SEGÚN SEXO
Trimestre enero a marzo de 2006**

CUADRO 8.2

INDICADOR	TOTAL	HOMBRES	MUJERES
SECTOR DE LOS HOGARES	43 633	27 103	16 530
SECTOR INFORMAL	36 288	26 427	9 861
TRABAJO DOMÉSTICO REMUNERADO	7 309	676	6 633
AGRICULTURA DE AUTOSUBSISTENCIA	36	0	36
SITUACIONES DE CARÁCTER ESPECIAL Y NO ESPECIFICADAS I/	326	297	29
TRABAJADORES SUBORDINADOS Y REMUNERADOS POR SECTOR DE ACTIVIDAD ECONÓMICA	156 016	100 048	55 968
PRIMARIO	15 796	10 865	4 931
AGRICULTURA, GANADERÍA, SILVICULTURA, CAZA Y PESCA	15 796	10 865	4 931
SECUNDARIO	25 170	22 452	2 718
INDUSTRIA EXTRACTIVA Y DE LA ELECTRICIDAD	3 125	2 573	552
INDUSTRIA MANUFACTURERA	6 477	5 035	1 442
CONSTRUCCIÓN	15 568	14 844	724
TERCIARIO	114 782	66 463	48 319
COMERCIO	26 216	15 293	10 923
RESTAURANTES Y SERVICIOS DE ALOJAMIENTO	20 559	12 913	7 646
TRANSPORTES, COMUNICACIONES, CORREO Y ALMACENAMIENTO	8 473	6 667	1 806
SERVICIOS PROFESIONALES, FINANCIEROS Y CORPORATIVOS	8 896	5 849	3 047
SERVICIOS SOCIALES	19 509	8 281	11 228
SERVICIOS DIVERSOS	13 512	5 350	8 162
GOBIERNO Y ORGANISMOS INTERNACIONALES	17 617	12 110	5 507
NO ESPECIFICADO	268	268	0

(Continúa)

**INDICADORES ESTRATÉGICOS DE OCUPACIÓN Y EMPLEO
SEGÚN SEXO
Trimestre enero a marzo de 2006**

CUADRO 8.2

INDICADOR	TOTAL	HOMBRES	MUJERES
TRABAJADORES SUBORDINADOS Y REMUNERADOS POR NIVEL DE INGRESOS	156 016	100 048	55 968
HASTA UN SALARIO MÍNIMO	6 398	4 229	2 169
MÁS DE 1 Y HASTA 2 SALARIOS MÍNIMOS	25 143	12 742	12 401
MÁS DE 2 Y HASTA 3 SALARIOS MÍNIMOS	45 967	29 163	16 804
MÁS DE 3 Y HASTA 5 SALARIOS MÍNIMOS	45 273	30 564	14 709
MÁS DE 5 SALARIOS MÍNIMOS	30 616	22 045	8 571
NO ESPECIFICADO	2 619	1 305	1 314
TRABAJADORES SUBORDINADOS Y REMUNERADOS POR DURACIÓN DE LA JORNADA DE TRABAJO	156 016	100 048	55 968
AUSENTES TEMPORALES CON VÍNCULO TEMPORAL	4 837	2 474	2 363
MENOS DE 15 HORAS	2 778	1 052	1 726
DE 15 A 34 HORAS	18 267	7 889	10 378
DE 35 A 48 HORAS	98 935	63 608	35 327
MÁS DE 48 HORAS	31 199	25 025	6 174
NO ESPECIFICADO	0	0	0
TRABAJADORES SUBORDINADOS Y REMUNERADOS POR CONDICIÓN DE ACCESO A LAS INSTITUCIONES DE SALUD	156 016	100 048	55 968
CON ACCESO	105 633	67 041	38 592
SIN ACCESO	49 934	32 620	17 314
NO ESPECIFICADO	449	387	62
TRABAJADORES SUBORDINADOS Y REMUNERADOS POR PRESTACIONES LABORALES, SIN CONSIDERAR EL ACCESO A LAS INSTITUCIONES DE SALUD	156 016	100 048	55 968
CON PRESTACIONES	106 658	66 918	39 740
SIN PRESTACIONES	48 321	32 287	16 034
NO ESPECIFICADO	1 037	843	194

(Continúa)

**INDICADORES ESTRATÉGICOS DE OCUPACIÓN Y EMPLEO
SEGÚN SEXO**

CUADRO 8.2

Trimestre enero a marzo de 2006

INDICADOR	TOTAL	HOMBRES	MUJERES
TRABAJADORES SUBORDINADOS Y REMUNERADOS POR DISPONIBILIDAD DE CONTRATO ESCRITO	156 016	100 048	55 968
CON CONTRATO ESCRITO	91 112	55 468	35 644
TEMPORAL	12 549	7 472	5 077
DE BASE, PLANTA O POR TIEMPO INDEFINIDO	78 224	47 934	30 290
CONTRATO DE TIPO NO ESPECIFICADO	339	62	277
SIN CONTRATO ESCRITO	64 556	44 265	20 291
NO ESPECIFICADO	348	315	33
TRABAJADORES SUBORDINADOS Y REMUNERADOS NO AGROPECUARIOS POR TAMAÑO DE LA UNIDAD ECONÓMICA	140 220	89 183	51 037
MICRONEGOCIOS	38 935	27 850	11 085
SIN ESTABLECIMIENTO	13 649	12 832	817
CON ESTABLECIMIENTO	25 286	15 018	10 268
PEQUEÑOS ESTABLECIMIENTOS	40 328	25 054	15 274
MEDIANOS ESTABLECIMIENTOS	24 056	15 555	8 501
GRANDES ESTABLECIMIENTOS	8 481	5 476	3 005
GOBIERNO	17 559	12 052	5 507
OTROS	7 577	944	6 633
NO ESPECIFICADO	3 284	2 252	1 032
POBLACIÓN SUBOCUPADA POR CONDICIÓN DE BÚSQUEDA DE TRABAJO ADICIONAL	8 471	6 263	2 208
CON CONDICIÓN DE BÚSQUEDA DE TRABAJO ADICIONAL	684	634	50
SIN CONDICIÓN DE BÚSQUEDA DE TRABAJO ADICIONAL	7 787	5 629	2 158

(Continúa)

**INDICADORES ESTRATÉGICOS DE OCUPACIÓN Y EMPLEO
SEGÚN SEXO
Trimestre enero a marzo de 2006**

CUADRO 8.2

INDICADOR	TOTAL	HOMBRES	MUJERES
POBLACIÓN SUBOCUPADA POR NIVEL DE INSTRUCCIÓN	8 471	6 263	2 208
PRIMARIA INCOMPLETA	1 774	1 346	428
PRIMARIA COMPLETA	2 267	1 686	581
SECUNDARIA COMPLETA	2 688	2 037	651
MEDIO SUPERIOR Y SUPERIOR	1 742	1 194	548
NO ESPECIFICADO	0	0	0
POBLACIÓN SUBOCUPADA POR POSICIÓN EN LA OCUPACIÓN	8 471	6 263	2 208
TRABAJADORES SUBORDINADOS Y REMUNERADOS	3 468	2 476	992
ASALARIADOS	2 750	2 072	678
CON PERCEPCIONES NO SALARIALES	718	404	314
EMPLEADORES	297	265	32
TRABAJADORES POR CUENTA PROPIA	4 152	3 284	868
TRABAJADORES NO REMUNERADOS	554	238	316
NO ESPECIFICADO	0	0	0
POBLACIÓN SUBOCUPADA POR SECTOR DE ACTIVIDAD ECONÓMICA	8 471	6 263	2 208
PRIMARIO	1 605	1 398	207
AGRICULTURA, GANADERÍA, SILVICULTURA, CAZA Y PESCA	1 605	1 398	207
SECUNDARIO	2 619	2 032	587
INDUSTRIA EXTRACTIVA Y DE LA ELECTRICIDAD	0	0	0
INDUSTRIA MANUFACTURERA	1 140	553	587
CONSTRUCCIÓN	1 479	1 479	0

(Continúa)

**INDICADORES ESTRATÉGICOS DE OCUPACIÓN Y EMPLEO
SEGÚN SEXO
Trimestre enero a marzo de 2006**

CUADRO 8.2

INDICADOR	TOTAL	HOMBRES	MUJERES
TERCIARIO	4 247	2 833	1 414
COMERCIO	1 266	902	364
RESTAURANTES Y SERVICIOS DE ALOJAMIENTO	459	287	172
TRANSPORTES, COMUNICACIONES, CORREO Y ALMACENAMIENTO	268	268	0
SERVICIOS PROFESIONALES, FINANCIEROS Y CORPORATIVOS	692	545	147
SERVICIOS SOCIALES	307	96	211
SERVICIOS DIVERSOS	1 225	735	490
GOBIERNO	30	0	30
NO ESPECIFICADO	0	0	0
POBLACIÓN DESOCUPADA POR TIPO DE EXPERIENCIA	4 953	2 675	2 278
CON EXPERIENCIA	4 178	2 226	1 952
PERDIÓ O TERMINÓ SU EMPLEO ANTERIOR	1 444	966	478
INSATISFECHA CON EL EMPLEO ANTERIOR	1 999	1 030	969
DEJÓ O CERRÓ UN NEGOCIO PROPIO	46	46	0
OTRO	689	184	505
SIN EXPERIENCIA	775	449	326
POBLACIÓN DESOCUPADA POR NIVEL DE INSTRUCCIÓN	4 953	2 675	2 278
PRIMARIA INCOMPLETA	239	207	32
PRIMARIA COMPLETA	963	303	660
SECUNDARIA COMPLETA	2 420	1 523	897
MEDIO SUPERIOR Y SUPERIOR	1 331	642	689
NO ESPECIFICADO	0	0	0

(Continúa)

INDICADORES ESTRATÉGICOS DE OCUPACIÓN Y EMPLEO
SEGÚN SEXO
Trimestre enero a marzo de 2006

CUADRO 8.2

INDICADOR	TOTAL	HOMBRES	MUJERES
POBLACIÓN NO ECONÓMICAMENTE ACTIVA POR DISPONIBILIDAD	140 193	36 923	103 270
DISPONIBLE	9 944	3 967	5 977
DISPONIBLE PARA TRABAJAR QUE HA DESISTIDO DE BUSCAR EMPLEO	246	48	198
DISPONIBLE PARA TRABAJAR QUE NO BUSCA EMPLEO POR CONSIDERAR QUE NO TIENE POSIBILIDADES	9 698	3 919	5 779
NO DISPONIBLE	130 249	32 956	97 293
CON INTERÉS PARA TRABAJAR, PERO BAJO UN CONTEXTO QUE LE IMPIDE HACERLO g/	9 175	2 034	7 141
SIN INTERÉS PARA TRABAJAR, POR ATENDER OTRAS OBLIGACIONES	111 708	25 542	86 166
CON IMPEDIMENTOS FÍSICOS PARA TRABAJAR	1 514	1 217	297
OTROS	7 852	4 163	3 689

- a/ Se refiere a todas aquellas personas que en el desempeño de su actividad reconocen depender de un jefe o superior, pero sin recibir un salario como forma de pago, percibiendo otras modalidades tales como comisiones, honorarios, destajo, propinas, etcétera.
- b/ Se clasifican en este rubro tanto los trabajadores dependientes no remunerados como los trabajadores por cuenta propia dedicados a actividades de autosubsistencia.
- c/ Se limita exclusivamente al hecho de que el trabajo o actividad económica que realizan las personas les de acceso o no a los servicios de salud que preste una institución, pública o privada. Si tienen acceso a dichos servicios por medio de un pariente que los declara como dependientes económicos o por la adquisición del seguro popular, no se clasifican en la categoría "con acceso".
- d/ Comprende escuelas privadas que imparten educación formal, hospitales, clínicas, instituciones asistenciales e instituciones con fines no lucrativos así como, en general, cualquier otra que opere bajo la denominación de asociación civil.
- e/ Comprende poder judicial, poder legislativo, instituciones autónomas de educación superior, así como otras de interés público y de carácter no educativo (IFE, Comisión Nacional de los Derechos Humanos y partidos políticos).
- f/ Comprende a los ocupados en unidades económicas cuya territorialidad no forma parte del país en un sentido jurídico; tal es el caso de los trabajadores transfronterizos residentes en México, así como del personal que labora en embajadas y consulados. Por otra parte, también se incluyen aquellos casos en los que no se pudo definir su ubicación en términos de la naturaleza que guarda la unidad económica.
- g/ Se consideran "personas con interés para trabajar, pero bajo un contexto que les impide hacerlo" aquellas que son explícitas en cuanto a que nadie más en el hogar se hace cargo de los niños pequeños, enfermos o ancianos, o porque algún familiar les prohíbe trabajar o también por algún impedimento físico de carácter temporal (embarazo difícil o avanzado, convalecencia de una enfermedad o accidente).
- FUENTE: INEGI. *Encuesta Nacional de Ocupación y Empleo 2006. Indicadores Estratégicos*. Consulta en Internet el 15 de mayo de 2006: www.inegi.gob.mx

POBLACIÓN DE 14 Y MÁS AÑOS POR CONDICIÓN DE ACTIVIDAD ECONÓMICA
Trimestre enero a marzo de 2006
(Porcentaje)

Gráfica 8.1

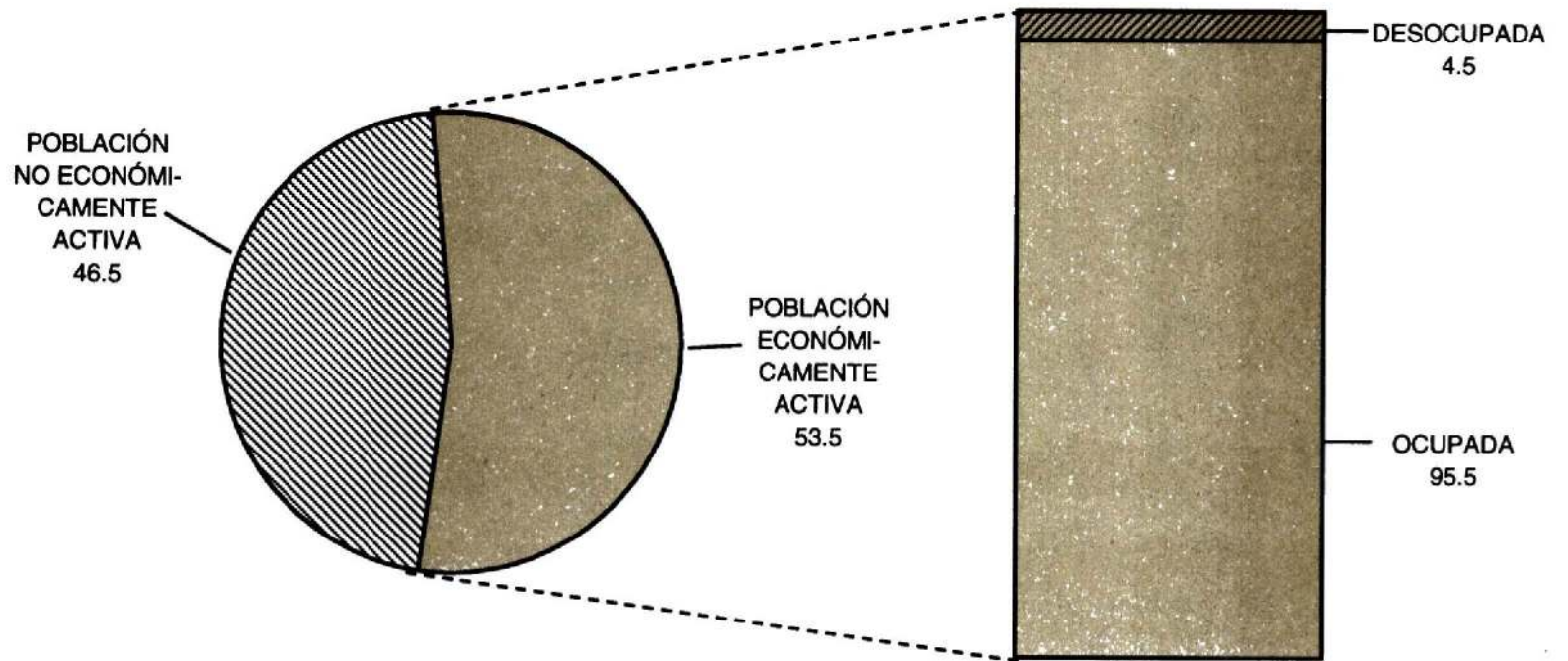

FUENTE: Cuadro 8.2

**POBLACIÓN OCUPADA POR SECTOR
DE ACTIVIDAD ECONÓMICA**
Trimestre enero a marzo de 2006
(Porcentaje)

Gráfica 8.2

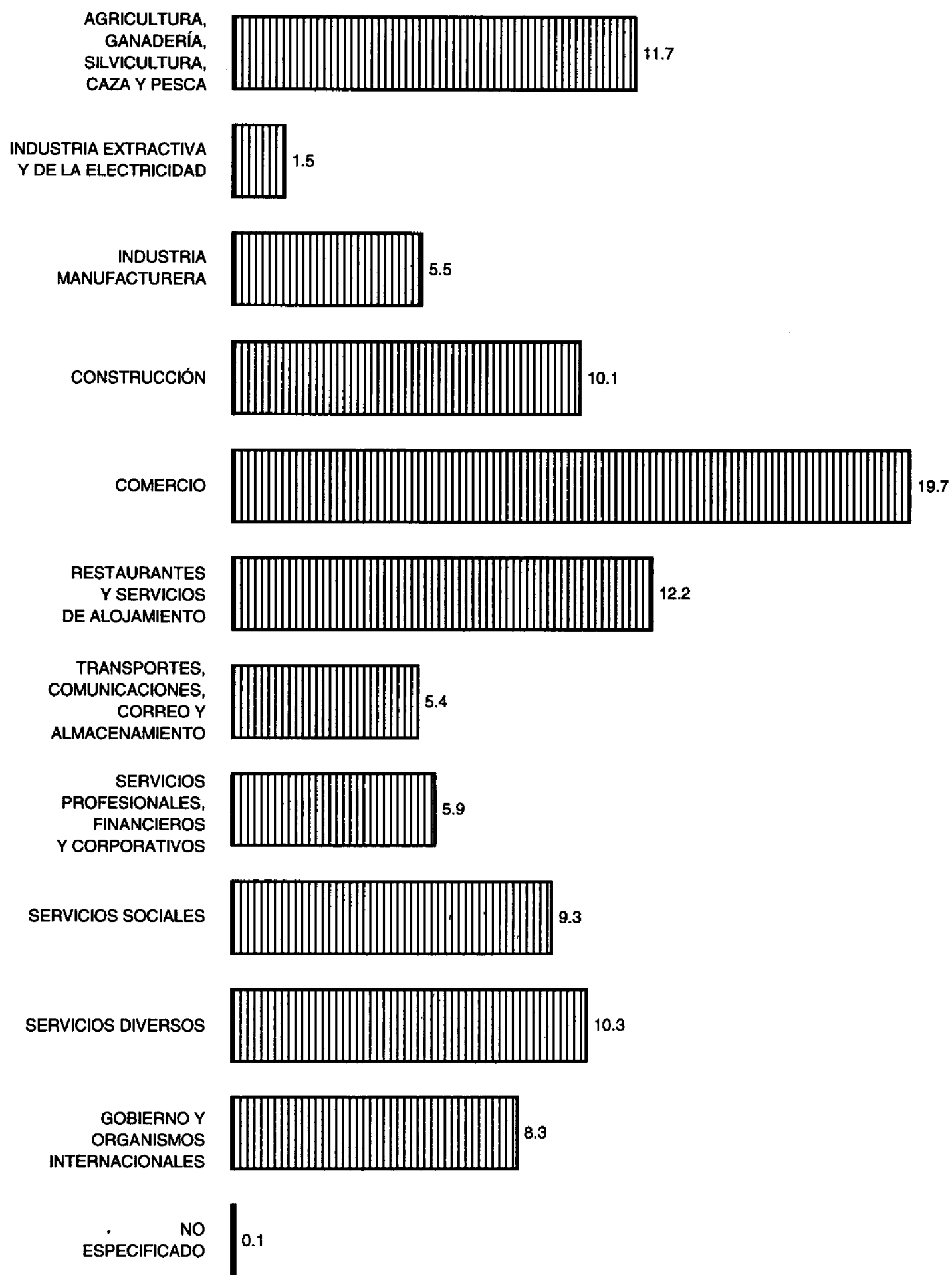

FUENTE: Cuadro 8.2

**POBLACIÓN OCUPADA POR POSICIÓN EN LA OCUPACIÓN,
NIVEL DE INGRESOS Y DURACIÓN DE LA JORNADA
DE TRABAJO**

Gráfica 8.3

Trimestre enero a marzo de 2006
(Porcentaje)

POSICIÓN EN LA OCUPACIÓN

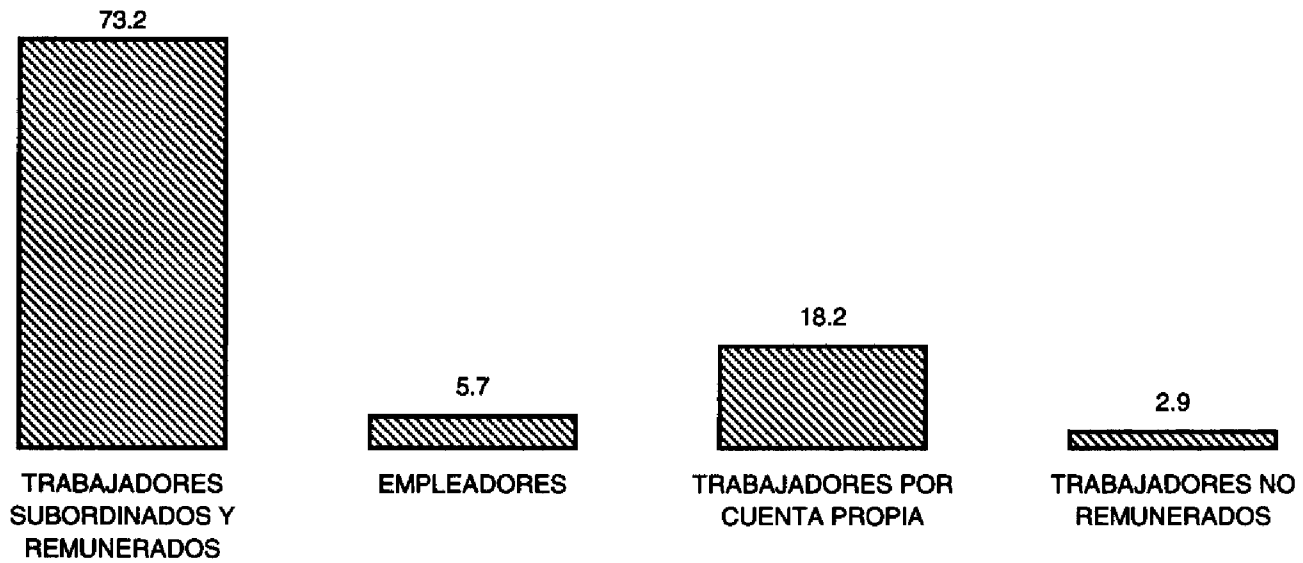

NIVEL DE INGRESOS a/

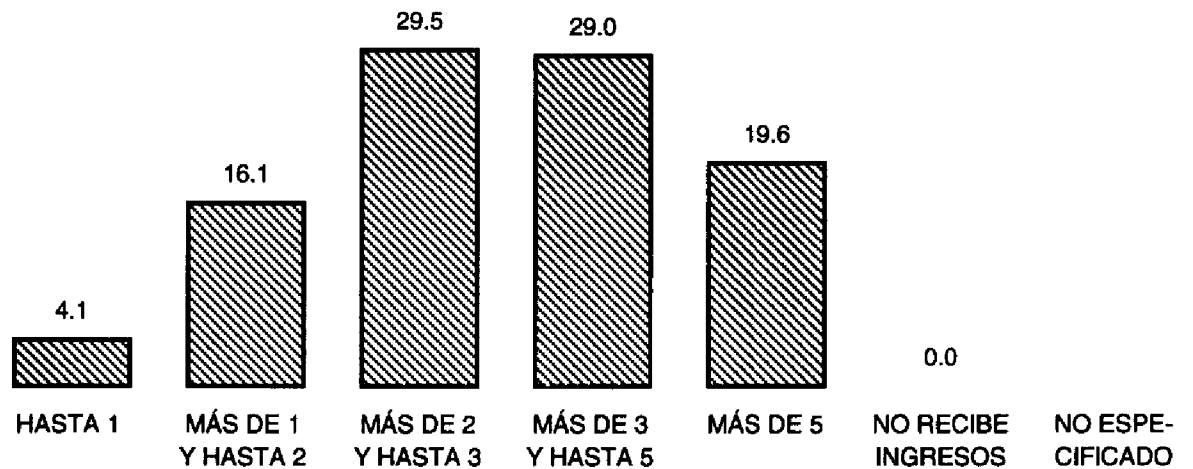

DURACIÓN DE LA JORNADA DE TRABAJO

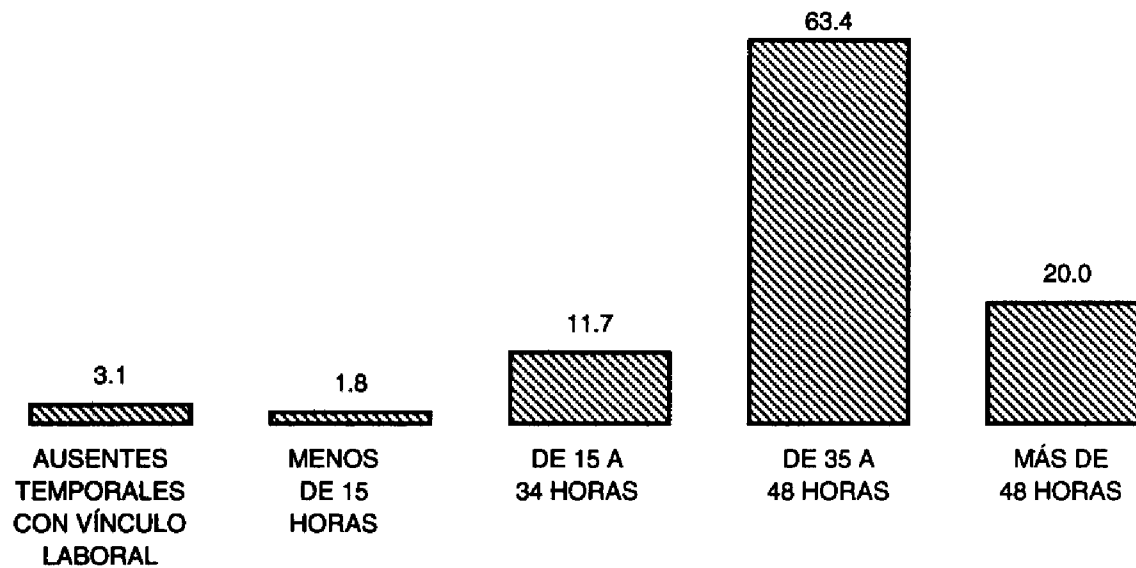

a/ En salarios mínimos.
FUENTE: Cuadro 8.2

**ASEGURADOS TOTALES REGISTRADOS MENSUALMENTE
EN EL IMSS POR ÁMBITO SEGÚN TEMPORALIDAD
2005 a/**

CUADRO 8.3

ÁMBITO	TOTAL b/	PERMANENTES c/	EVENTUALES d/
ENERO	104 993	88 126	16 867
URBANO	102 920	86 053	16 867
DE CAMPO	2 073	2 073	0
FEBRERO	106 665	89 123	17 542
URBANO	104 734	87 192	17 542
DE CAMPO	1 931	1 931	0
MARZO	107 444	89 834	17 610
URBANO	105 476	87 866	17 610
DE CAMPO	1 968	1 968	0
ABRIL	109 010	90 950	18 060
URBANO	106 756	88 696	18 060
DE CAMPO	2 254	2 254	0
MAYO	109 620	91 701	17 919
URBANO	107 008	89 089	17 919
DE CAMPO	2 612	2 612	0
JUNIO	110 328	91 489	18 839
URBANO	107 926	89 087	18 839
DE CAMPO	2 402	2 402	0
JULIO	110 636	91 098	19 538
URBANO	109 158	89 620	19 538
DE CAMPO	1 478	1 478	0
AGOSTO	111 094	91 439	19 655
URBANO	108 999	89 344	19 655
DE CAMPO	2 095	2 095	0

(Continúa)

**ASEGURADOS TOTALES REGISTRADOS MENSUALMENTE
EN EL IMSS POR ÁMBITO SEGÚN TEMPORALIDAD
2005 a/**

CUADRO 8.3

ÁMBITO	TOTAL b/	PERMANENTES c/	EVENTUALES d/
SEPTIEMBRE	113 180	92 853	20 327
URBANO	110 472	90 145	20 327
DE CAMPO	2 708	2 708	0
OCTUBRE	115 375	94 779	20 596
URBANO	111 533	90 937	20 596
DE CAMPO	3 842	3 842	0
NOVIEMBRE	119 068	97 958	21 110
URBANO	114 106	92 996	21 110
DE CAMPO	4 962	4 962	0
DICIEMBRE	117 565	97 938	19 627
URBANO	112 820	93 193	19 627
DE CAMPO	4 745	4 745	0

NOTA: El registro de asegurados totales lo determina el IMSS con base en el procesamiento electrónico de los avisos de afiliación, el cual consiste en sumar las altas y los reingresos y restar las bajas a los saldos mensuales, del archivo denominado Catálogo de Asegurados, Patrones y Municipios.

a/ Datos referidos al último día de cada mes.

b/ Excluye el total de asegurados de la localidad Isla de Cedros del Municipio de Ensenada, Baja California.

c/ Los datos que se consignan en el ámbito urbano corresponden a los siguientes: trabajadores, que se refieren a asalariados permanentes urbanos, de instituciones bancarias, trabajadores domésticos, patrón persona física, gobierno del estado y municipios y trabajadores independientes; y no trabajadores, que comprenden seguro a estudiantes y facultativo, seguro de salud para la familia y continuación voluntaria.

Los datos referidos al ámbito de campo corresponden a los siguientes: asalariados permanentes del campo y a los de incorporación voluntaria del campo al régimen obligatorio.

d/ Los datos del ámbito urbano corresponden a los trabajadores eventuales urbanos de la construcción y a los ajenos a ese sector.

FUENTE: IMSS, Delegación en el Estado. Jefatura de Servicios de Incorporación y Recaudación; Departamento de Supervisión de Afiliación y Vigencia.

**ASEGURADOS TOTALES REGISTRADOS EN EL IMSS
POR MUNICIPIO SEGÚN TEMPORALIDAD
Al 31 de diciembre de 2005**

CUADRO 8.4

MUNICIPIO	TOTAL	PERMANENTES	EVENTUALES
ESTADO	117 565	97 938	19 627
LOS CABOS	50 966	41 573	9 393
COMONDÚ	8 090	7 468	622
LORETO	9 690	8 214	1 476
MULEGÉ	1 860 a/	1 246	614
LA PAZ	46 959	39 437	7 522

NOTA: El registro de asegurados totales lo determina el IMSS con base en el procesamiento electrónico de los avisos de afiliación, el cual consiste en sumar las altas y los reingresos y restar las bajas a los saldos mensuales, del archivo denominado Catálogo de Asegurados, Patrones y Municipios.

a/ Excluye 501 asegurados de la localidad Isla de Cedros del municipio de Ensenada, Baja California.

FUENTE: IMSS, Delegación en el Estado. Jefatura de Servicios de Incorporación y Recaudación, Departamento de Supervisión de Afiliación y Vigencia.

**ASEGURADOS TOTALES REGISTRADOS MENSUALMENTE
EN EL IMSS POR CONDICIÓN LABORAL**

CUADRO 8.5

2005 a/

CONDICIÓN LABORAL	ENERO	FEBRE-RO	MARZO	ABRIL	MAYO	JUNIO	JULIO	AGOS-TO	SEP-TIEM-BRE	OCTU-BRE	NO- VIEM-BRE	DICIEM-BRE
TOTAL b/	105 569	107 235	107 930	109 513	110 101	110 815	111 150	111 602	113 670	115 853	119 560	118 066
TRABAJADORES c/	91 029	92 655	93 395	94 978	95 452	96 291	96 877	97 626	99 662	102 208	105 222	103 611
AGRICULTURA, GANADERÍA, APROVECHAMIENTO FORESTAL, PESCA Y CAZA	7 349	7 306	7 406	7 738	8 158	7 874	7 020	7 620	8 349	9 544	10 518	10 173
INDUSTRIAS EXTRACTIVAS	1 031	1 042	1 043	1 056	1 059	1 073	1 118	1 089	1 061	1 059	1 073	1 108
INDUSTRIAS DE TRANSFORMACIÓN	6 083	6 058	6 105	6 242	6 103	6 393	6 489	6 459	6 516	6 410	6 303	5 880
CONSTRUCCIÓN	12 497	13 188	12 967	13 357	13 253	13 652	13 966	14 002	14 679	14 701	15 116	13 673
INDUSTRIA ELÉCTRICA, Y CAPTACIÓN Y SUMI- NISTRO DE AGUA POTABLE	833	844	843	829	804	824	838	814	803	806	794	826
COMERCIO	19 609	19 942	20 064	20 302	20 677	20 916	21 381	21 512	21 673	22 175	22 617	22 793
TRANSPORTE Y COMUNICACIONES	6 499	6 494	6 555	6 538	6 503	6 511	6 616	6 605	6 544	6 610	6 690	6 756
SERVICIOS PARA EMPRESAS, PER- SONAS Y EL HOGAR	31 171	31 781	32 398	32 834	32 834	32 936	33 568	33 529	33 857	34 673	35 770	36 050
SERVICIOS SOCIALES Y COMUNALES	5 899	5 939	5 951	6 020	5 999	6 054	5 823	5 938	6 122	6 172	6 285	6 296
TRABAJADORES INDEPENDIENTES	58	61	63	62	62	58	58	58	58	58	56	56
NO TRABAJADORES d/	14 540	14 580	14 535	14 535	14 649	14 524	14 273	13 976	14 008	13 645	14 338	14 455

a/ Datos referidos al día último de cada mes.

b/ Incluye el total de asegurados de la localidad de Isla de Cedros del Municipio de Ensenada, Baja California.

c/ Comprende: asalariados permanentes urbanos, asalariados permanentes de campo, de instituciones bancarias, trabajadores domésticos, patrón persona física, de gobierno del estado y municipios, incorporación voluntaria del campo al régimen obligatorio, trabajadores eventuales urbanos tanto de la construcción como ajenas a ésta, y eventuales del campo.

d/ Comprende: seguro facultativo (individual, colectivo e IMSS), estudiantes, continuación voluntaria y seguro de salud para la familia.

FUENTE: IMSS, Delegación en el Estado. Jefatura de Servicios de Incorporación y Recaudación, Departamento de Supervisión de Afiliación Vigencia.

**VARIACIÓN MENSUAL DE LOS ASEGURADOS
TOTALES REGISTRADOS EN EL IMSS
2005
(Porcentaje)**

Gráfica 8.4

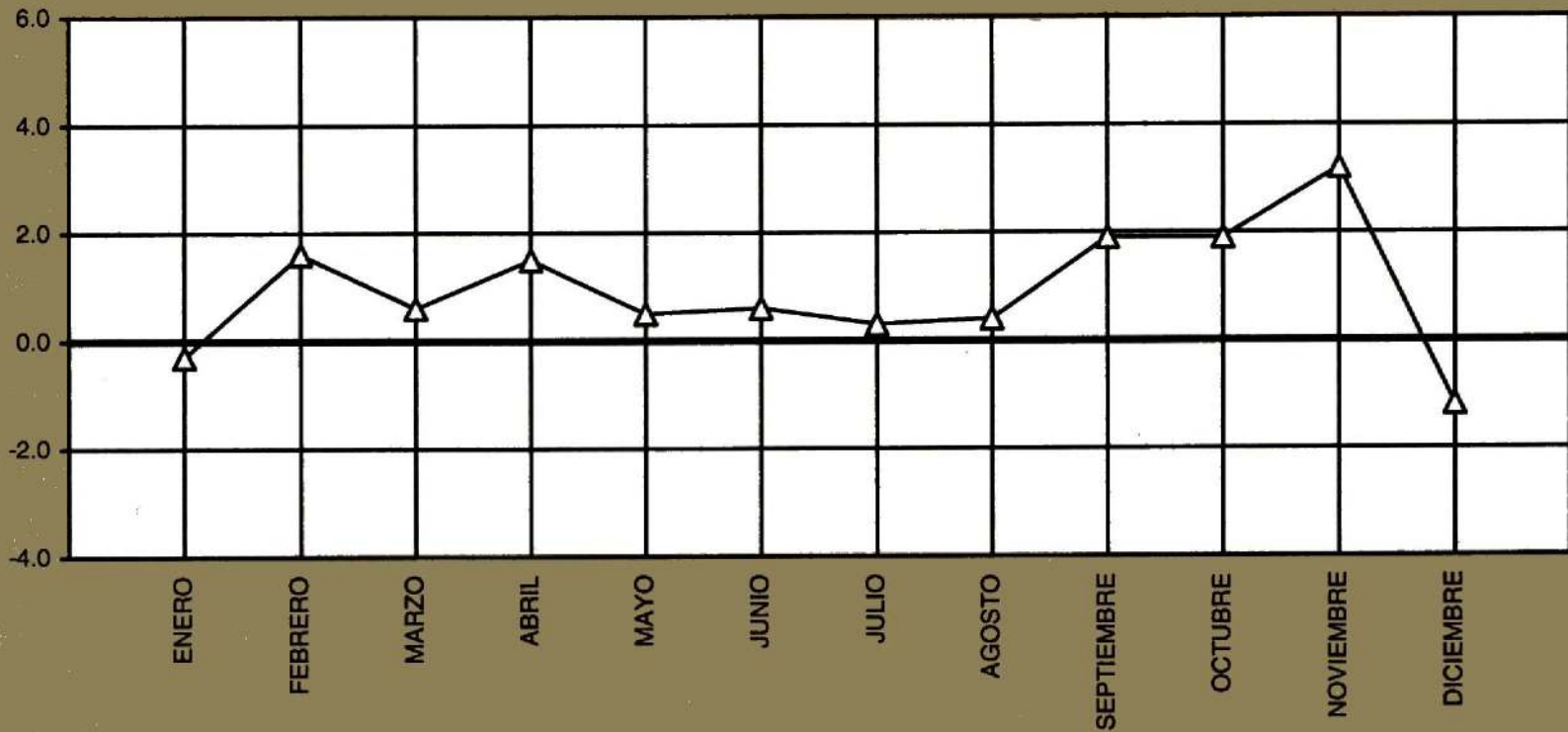

NOTA: Las variaciones están calculadas con respecto al último día del mes anterior.
FUENTE: Cuadro 8.5

**TRABAJADORES ASEGURADOS REGISTRADOS MENSUALMENTE
EN EL ISSSTE SEGÚN TIPO DE NOMBRAMIENTO
2005 a/**

CUADRO 8.6

MES	TOTAL	BASE b/	NO BASE c/	NO ESPECIFICADO
ENERO	26 504	16 947	6 830	2 727
FEBRERO	26 515	16 928	6 817	2 770
MARZO	26 583	16 930	6 838	2 815
ABRIL	26 627	16 926	6 865	2 836
MAYO	26 737	17 080	6 880	2 777
JUNIO	26 904	17 177	6 932	2 795
JULIO	26 969	17 223	6 946	2 800

(Continúa)

**TRABAJADORES ASEGURADOS REGISTRADOS MENSUALMENTE
EN EL ISSSTE SEGÚN TIPO DE NOMBRAMIENTO
2005 a/**

CUADRO 8.6

MES	TOTAL	BASE b/	NO BASE c/	NO ESPECIFICADO
(Continúa)				
AGOSTO	27 079	17 269	6 982	2 828
SEPTIEMBRE	27 216	17 319	7 020	2 877
OCTUBRE	27 290	17 045	6 986	3 259
NOVIEMBRE	27 452	17 064	6 973	3 415
DICIEMBRE	27 371	17 035	6 966	3 370

NOTA: La información se refiere al registro de empleados en el sector público, según nómina de las dependencias, entidades y organismos afiliados.

a/ Datos referidos al día último de cada mes.

b/ Incluye trabajadores de lista de raya.

c/ Comprende: trabajadores de confianza, eventuales, de lista de raya.

FUENTE: ISSSTE, Delegación en el Estado. Subdelegación de Prestaciones Económicas; Departamento de Afiliación y Vigencia.

**TRABAJADORES ASEGURADOS REGISTRADOS
EN EL ISSSTE POR MUNICIPIO
Al 31 de diciembre de 2005**

CUADRO 8.7

MUNICIPIO	TOTAL
ESTADO	27 371
LOS CABOS	4 094
COMONDÚ	3 360
LORETO	1 005
MULEGÉ	2 790
LA PAZ	16 122

NOTA: La información se refiere al registro de empleados en el sector público, según nómina de las dependencias, entidades y organismos afiliados.

FUENTE: ISSSTE, Delegación en el Estado. Subdelegación de Prestaciones Económicas; Departamento de Afiliación y Vigencia.

**SOLICITANTES, VACANTES, SOLICITANTES CANALIZADOS
Y COLOCADOS REGISTRADOS EN EL SERVICIO
ESTATAL DE EMPLEO POR MES
2005**

CUADRO 8.8

MES	SOLICITANTES DE EMPLEO	VACANTES DE EMPLEO a/	SOLICITANTES CANALIZADOS A UN EMPLEO b/	SOLICITANTES COLOCADOS EN UN EMPLEO
TOTAL	3 416	NA	2 636	1 144
ENERO	310	277	244	120
FEBRERO	301	243	269	99
MARZO	246	492	241	90
ABRIL	249	226	181	89
MAYO	235	256	182	87
JUNIO	317	285	238	100
JULIO	330	302	238	93
AGOSTO	333	357	249	128
SEPTIEMBRE	339	294	221	87
OCTUBRE	343	250	216	99
NOVIEMBRE	263	231	227	82
DICIEMBRE	150	199	130	70

a/ Datos referidos al día último de cada mes; la información comprende tanto las vacantes de nuevo registro durante el mes como las no ocupadas del anterior.

b/ Incluye a becarios egresados del Programa de Becas de Capacitación para el Trabajo.

FUENTE: Secretaría General de Gobierno del Estado. Dirección General del Trabajo y Previsión Social; Servicio Estatal de Empleo.

**CURSOS IMPARTIDOS Y PERSONAS DESEMPLEADAS
CAPACITADAS EN EL PROGRAMA DE BECAS
DE CAPACITACIÓN PARA EL TRABAJO
POR CURSO
2005**

CUADRO 8.9

CURSO	CURSOS IMPARTIDOS	PERSONAS DESEMPLEADAS CAPACITADAS a/		
		TOTAL	HOMBRES	MUJERES
TOTAL	41	412	92	320
AUXILIAR EN SISTEMAS INFORMÁTICOS	7	49	3	46
INDUSTRIALIZACIÓN DE LÁCTEOS	3	44	7	37
EMPLEADO DE PISO	3	42	11	31

(Continúa)

**CURSOS IMPARTIDOS Y PERSONAS DESEMPLEADAS
CAPACITADAS EN EL PROGRAMA DE BECAS
DE CAPACITACIÓN PARA EL TRABAJO
POR CURSO
2005**

CUADRO 8.9

CURSO	CURSOS IMPARTIDOS	PERSONAS DESEMPLEADAS CAPACITADAS a/		
		TOTAL	HOMBRES	MUJERES
AUXILIAR ADMINISTRATIVO	2	29	18	11
AYUDANTE DE COCINA	2	7	1	6
PELUQUERÍA	2	21	0	21
CAJEROS	2	23	1	22
OTROS b/	20	197	51	146

a/ Se refiere a becarios egresados.

b/ Comprende: mantenimiento en general, ventas, recepcionista, carpintería, corte de pelo y otros.

FUENTE: Secretaría General de Gobierno del Estado. Dirección General del Trabajo y Previsión Social; Servicio Estatal de Empleo.

**PLANES Y PROGRAMAS AUTORIZADOS Y TRABAJADORES
PARTICIPANTES EN COMISIONES MIXTAS ESTABLECIDAS
DE CAPACITACIÓN Y ADIESTRAMIENTO
PARA EL TRABAJO POR SECTOR
DE ACTIVIDAD
Al 31 de diciembre de 2005**

CUADRO 8.10

SECTOR	PLANES Y PROGRAMAS AUTORIZADOS	TRABAJADORES PARTICIPANTES
TOTAL	199	3 344
AGRICULTURA, GANADERÍA, APROVECHAMIENTO FORESTAL, PESCA Y CAZA	4	12
INDUSTRIA DE LA TRANSFORMACIÓN	58	270
CONSTRUCCIÓN	5	0
GENERACIÓN, TRANSFORMACIÓN DISTRIBUCIÓN DE ENERGÍA ELÉCTRICA	0	28
COMERCIO	79	1 998
SERVICIOS	49	996
TRANSPORTES	4	40

NOTA: La información está referida a las jurisdicciones federal y local.

FUENTE: STPS, Delegación Federal del Trabajo en el Estado. Dirección General de Capacitación y Productividad. Subdirección de Programas de Apoyo al Aparato Productivo; Jefatura de Capacitación y Productividad.

TRABAJADORES BAJO SEGURO DE RIESGOS DE TRABAJO, CASOS DE RIESGOS DE TRABAJO QUE PROVOCARON LA MUERTE, INCAPACIDAD PERMANENTE O TEMPORAL Y DÍAS DE INCAPACIDAD REGISTRADOS EN EL IMSS De 2000 a 2005

CUADRO 8.11

CONCEPTO	2000	2001	2002	2003	2004	2005
TRABAJADORES BAJO SEGURO DE RIESGOS DE TRABAJO a/	80 339	81 426	84 239	81 710	90 742	97 586
CASOS DE RIESGOS DE TRABAJO QUE PROVOCARON LA MUERTE b/	9	7	9	5	7	9
CASOS DE RIESGOS DE TRABAJO QUE PROVOCARON INCAPACIDAD PERMANENTE b/	84	77	118	78	66	88
CASOS DE RIESGOS DE TRABAJO QUE PROVOCARON INCAPACIDAD TEMPORAL b/	2 617	2 530	2 171	2 038	2 227	2 521
DÍAS DE INCAPACIDAD POR RIESGOS DE TRABAJO	29 974	30 595	31 150	26 171	31 490	30 330

NOTA: La información comprende aseguramiento permanente y eventual.

a/ La población de trabajadores bajo seguro de riesgos de trabajo, se calcula con base en las horas de exposición al riesgo. Datos referidos al 31 de diciembre de cada año.

b/ Se refiere a casos de riesgos de trabajo terminados; un riesgo de trabajo es terminado después de que se aceptó como tal y de que el trabajador es dado de alta médica y administrativamente. Un accidente o enfermedad de trabajo se considera terminado cuando el trabajador es dado de alta, después de otorgarle las prestaciones en especie y en dinero a que tiene derecho, excepto cuando fallece son proporcionadas en forma mediata al deceso; específicamente para los de incapacidad permanente, se incluyen casos por riesgos de trabajo de años anteriores.

FUENTE: IMSS, Delegación en el Estado. Jefatura Delegacional de Prestaciones Médicas; Coordinación de Salud en el Trabajo.

**CASOS DE RIESGOS DE TRABAJO QUE PROVOCARON LA MUERTE,
 INCAPACIDAD PERMANENTE O TEMPORAL REGISTRADOS
 EN EL IMSS POR TIPO DE RIESGO
 2005**

CUADRO 8.12

TIPO DE RIESGO	CASOS DE RIESGOS DE TRABAJO QUE PROVOCARON LA MUERTE	CASOS DE RIESGOS DE TRABAJO QUE PROVOCARON INCAPACIDAD PERMANENTE a/	CASOS DE RIESGOS DE TRABAJO QUE PROVOCARON INCAPACIDAD TEMPORAL
TOTAL	9	95	2 521
ACCIDENTES DE TRABAJO	7	88	2 332
ACCIDENTES EN TRAYECTO	2	5	188
ENFERMEDADES DE TRABAJO	0	2	1

NOTA: La información comprende aseguramiento permanente y eventual, y se refiere a casos de riesgos de trabajo terminados.

a/ Se incluyen casos de incapacidad permanente por riesgos de trabajo de años anteriores.

FUENTE: IMSS, Delegación en el Estado. Jefatura Delegacional de Prestaciones Médicas; Coordinación de Salud en el Trabajo.

**SALARIO MÍNIMO GENERAL
 De 2000 a 2005
 (Pesos diarios)**

CUADRO 8.13

PERIODO	SALARIO MÍNIMO GENERAL
DEL 1 DE ENERO AL 31 DE DICIEMBRE DE 2000	37.90
DEL 1 DE ENERO AL 31 DE DICIEMBRE DE 2001	40.35
DEL 1 DE ENERO AL 31 DE DICIEMBRE DE 2002	42.15
DEL 1 DE ENERO AL 31 DE DICIEMBRE DE 2003	43.65
DEL 1 DE ENERO AL 31 DE DICIEMBRE DE 2004	45.24
DEL 1 DE ENERO AL 31 DE DICIEMBRE DE 2005	46.80

NOTA: El estado queda comprendido en el área geográfica "A".

FUENTE: Secretaría General de Gobierno del Estado. Dirección General del Trabajo y Previsión Social; Servicio Estatal de Empleo. *Salarios Mínimos Vigentes a partir del 1 de enero del año 2006.*

CONVENIOS DE TRABAJO FUERA DE JUICIO Y TRABAJADORES INVOLUCRADOS, CONFLICTOS DE TRABAJO Y TRABAJADORES DEMANDANTES POR SECTOR DE ACTIVIDAD 2005

CUADRO 8.14

SECTOR	CONVENIOS DE TRABAJO FUERA DE JUICIO	TRABAJADORES INVOLUCRADOS EN LOS CONVENIOS	CONFLICTOS DE TRABAJO a/	TRABAJADORES DEMANDANTES EN LOS CONFLICTOS b/
TOTAL	314	484	887	1 026
AGRICULTURA, GANADERÍA APROVECHAMIENTO FORESTAL, PESCA Y CAZA	9	10	29	41
MINERÍA	6	11	1	1
EXTRACCIÓN DE PETRÓLEO Y GAS	0	0	0	0
ELECTRICIDAD Y AGUA	14	27	2	2
CONSTRUCCIÓN	26	31	96	147
INDUSTRIAS MANUFACTURERAS	25	27	34	46
COMERCIO	64	71	170	183
TRANSPORTES, CORREO Y ALMACENAMIENTO	19	21	42	45
INFORMACIÓN EN MEDIOS MASIVOS	3	3	5	5
SERVICIOS FINANCIEROS Y DE SEGUROS	1	1	0	0
SERVICIOS INMOBILIARIOS Y DE ALQUILER DE BIENES MUEBLES	3	3	37	42
SERVICIOS PROFESIONALES	10	10	30	33
DIRECCIÓN DE CORPORATIVOS Y EMPRESAS	1	1	2	2
SERVICIOS DE APOYO A LOS NEGOCIOS	8	8	73	78
SERVICIOS EDUCATIVOS	5	5	16	26
SERVICIOS DE SALUD Y DE ASISTENCIA SOCIAL	3	3	8	9
SERVICIOS DE ESPARCIMIENTO Y CULTURALES	0	0	7	8
SERVICIOS DE HOTELES Y RESTAURANTES	18	151	213	223
OTROS SERVICIOS, EXCEPTO DEL GOBIERNO	20	21	86	100
ACTIVIDADES DEL GOBIERNO	14	14	9	8
ACTIVIDAD NO ESPECIFICADA	65	66	27	27

NOTA: La información corresponde a eventos de jurisdicción local registrados ante la Junta Local de Conciliación y Arbitraje, Local de Conciliación y Arbitraje para Asuntos Universitarios y Especiales Números. 1, 3, 4 y 5 de la Local de Conciliación y Arbitraje, mismas que la proporcionan al INEGI para su tratamiento y posterior difusión.

a/ Se refiere a individuales, debido a que en la entidad no se presentaron colectivos.

b/ La información corresponde a 886 conflictos en los que se especificó el número de los trabajadores demandantes.

FUENTE: INEGI. Dirección General de Estadística. Estadísticas sobre Relaciones Laborales de Jurisdicción Local.

**CONFLICTOS DE TRABAJO POR PRINCIPALES
SECTORES DE ACTIVIDAD
2005
(Porcentaje)**

Gráfica 8.5

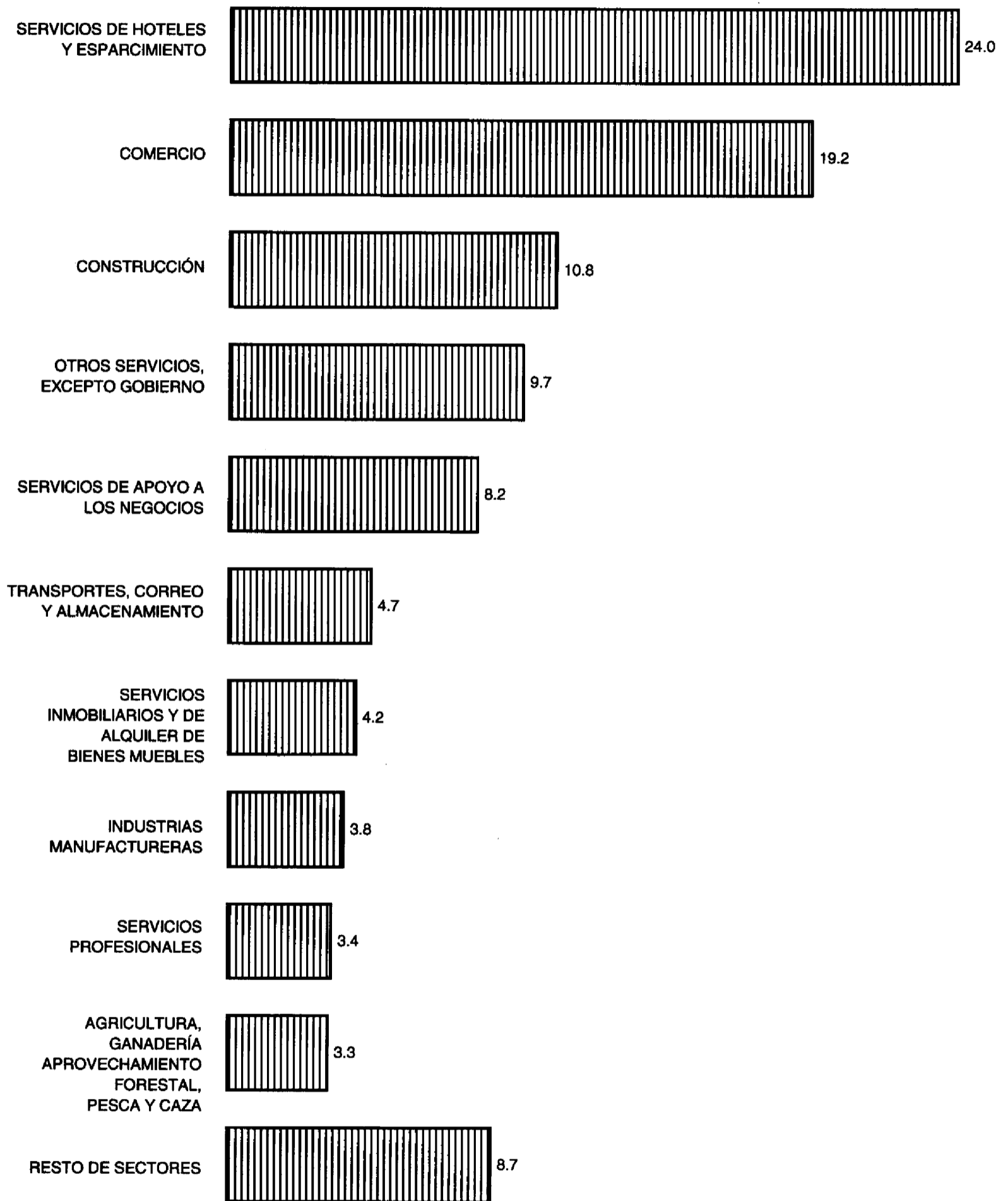

FUENTE: Cuadro 8.14

CONVENIOS DE TRABAJO FUERA DE JUICIO Y TRABAJADORES INVOLUCRADOS, CONFLICTOS DE TRABAJO Y TRABAJADORES DEMANDANTES POR MUNICIPIO DONDE SE UBICA EL ESTABLECIMIENTO 2005

CUADRO 8.15

MUNICIPIO	CONVENIOS DE TRABAJO FUERA DE JUICIO	TRABAJADORES INVOLUCRADOS EN LOS CONVENIOS	CONFLICTOS DE TRABAJO a/	TRABAJADORES DEMANDANTES EN LOS CONFLICTOS b/
ESTADO	314	484	887	1 026
LOS CABOS	18	21	493	536
COMONDÚ	35	37	34	43
MULEGÉ	25	46	9	17
LA PAZ	204	214	296	360
LORETO	32	166	49	63
NO ESPECIFICADO	0	0	6	7

NOTA: La información corresponde a eventos de jurisdicción local registrados ante la Junta Local de Conciliación y Arbitraje, Local de Conciliación y Arbitraje para Asuntos Universitarios y Especiales Números. 1, 3, 4 y 5 de la Local de Conciliación y Arbitraje, mismas que la proporcionan al INEGI para su tratamiento y posterior difusión.

a/ Se refiere a individuales, debido a que en la entidad no se presentaron colectivos.

b/ La información corresponde a 886 conflictos en los que se especificó el número de los trabajadores demandantes.

FUENTE: INEGI. Dirección General de Estadística. Estadísticas sobre Relaciones Laborales de Jurisdicción Local.

MOTIVOS DE LOS CONVENIOS DE TRABAJO FUERA DE JUICIO Y TRABAJADORES INVOLUCRADOS POR TIPO 2005

CUADRO 8.16

TIPO	MOTIVOS DE LOS CONVENIOS DE TRABAJO FUERA DE JUICIO	TRABAJADORES INVOLUCRADOS
TOTAL	315	485
TERMINACIÓN DE CONTRATO	165	183
RETIRO VOLUNTARIO	85	94
INDEMNIZACIÓN	20	23
OTROS MOTIVOS	44	184
NO ESPECIFICADO	1	1

NOTA: La información corresponde a eventos de jurisdicción local registrados ante la Junta Local de Conciliación y Arbitraje, Local de Conciliación y Arbitraje para Asuntos Universitarios y Especiales Números. 1, 3, 4 y 5 de la Local de Conciliación y Arbitraje, mismas que la proporcionan al INEGI para su tratamiento y posterior difusión.

Los totales de este cuadro son mayores a los correspondientes del cuadro anterior, debido a que hubo convenios celebrados por dos o más motivos.

FUENTE: INEGI. Dirección General de Estadística. Estadísticas sobre Relaciones Laborales de Jurisdicción Local.

**MOTIVOS DE LOS CONFLICTOS DE TRABAJO Y TRABAJADORES
DEMANDANTES DE CONFLICTOS INDIVIDUALES
2005**

CUADRO 8.17

CONFLICTOS INDIVIDUALES	MOTIVOS DE LOS CONFLICTOS DE TRABAJO	TRABAJADORES DEMANDANTES
TOTAL	887	926
DESPIDO INJUSTIFICADO	844	977
RESCISIÓN DE CONTRATO	7	7
TERMINACIÓN DE CONTRATO	2	3
FIRMA Y REVISIÓN DE CONTRATO	1	1
PARTICIPACIÓN DE UTILIDADES	1	1
OTROS MOTIVOS	31	36
NO ESPECIFICADO	1	1

NOTA: La información corresponde a eventos de jurisdicción local registrados ante la Junta Local de Conciliación y Arbitraje, Local de Conciliación y Arbitraje para Asuntos Universitarios y Especiales Números. 1, 3, 4 y 5 de la Local de Conciliación y Arbitraje, mismas que la proporcionan al INEGI para su tratamiento y posterior difusión.

FUENTE: INEGI. Dirección General de Estadística. Estadísticas sobre Relaciones Laborales de Jurisdicción Local.

**CONFLICTOS DE TRABAJO SOLUCIONADOS Y TRABAJADORES
DEMANDANTES POR FORMA DE SOLUCIÓN
2005**

CUADRO 8.18

FORMA DE SOLUCIÓN	CONFLICTOS DE TRABAJO SOLUCIONADOS a/	TRABAJADORES DEMANDANTES EN LOS CONFLICTOS
TOTAL	229	284
CONVENIO	114	158
LAUDO b/	6	11
ABSOLUTORIO	2	4
CONDENATORIO	1	1
MIXTO	3	6

(Continúa)

CONFLICTOS DE TRABAJO SOLUCIONADOS Y TRABAJADORES DEMANDANTES POR FORMA DE SOLUCIÓN 2005

CUADRO 8.18

FORMA DE SOLUCIÓN	CONFLICTOS DE TRABAJO SOLUCIONADOS a/	TRABAJADORES DEMANDANTES EN LOS CONFLICTOS
DESISTIMIENTO	90	92
INCOMPETENCIA	2	2
OTRAS	17	21

NOTA: La información corresponde a eventos de jurisdicción local registrados ante la Junta Local de Conciliación y Arbitraje, Local de Conciliación y Arbitraje para Asuntos Universitarios y Especiales Números. 1, 3, 4 y 5 de la Local de Conciliación y Arbitraje, mismas que la proporcionan al INEGI para su tratamiento y posterior difusión.

a/ En algunos casos incluye la solución de conflictos individuales y colectivos iniciados en años anteriores.

b/ Es la resolución final de un dictamen formulado en relación con la tramitación procesal de un conflicto laboral.

FUENTE: INEGI. Dirección General de Estadística. Estadísticas sobre Relaciones Laborales de Jurisdicción Local.

CONFLICTOS DE TRABAJO SOLUCIONADOS Y TRABAJADORES DEMANDANTES POR MUNICIPIO DONDE SE UBICA EL ESTABLECIMIENTO 2005

CUADRO 8.19

MUNICIPIO	CONFLICTOS DE TRABAJO SOLUCIONADOS a/	TRABAJADORES DEMANDANTES
ESTADO	229	284
LOS CABOS	105	112
COMONDÚ	26	31
MULEGÉ	7	15
LA PAZ	71	85
LORETO	20	41

NOTA: La información corresponde a eventos de jurisdicción local registrados ante la Junta Local de Conciliación y Arbitraje, Local de Conciliación y Arbitraje para Asuntos Universitarios y Especiales Números. 1, 3, 4 y 5 de la Local de Conciliación y Arbitraje, mismas que la proporcionan al INEGI para su tratamiento y posterior difusión.

a/ En algunos casos incluye la solución de conflictos individuales y colectivos iniciados en años anteriores.

FUENTE: INEGI. Dirección General de Estadística. Estadísticas sobre Relaciones Laborales de Jurisdicción Local.

**EMPLAZAMIENTOS A HUELGA REGISTRADOS Y SOLUCIONADOS,
HUELGAS ESTALLADAS Y SOLUCIONADAS
POR SECTOR DE ACTIVIDAD
2005**

CUADRO 8.20

SECTOR	EMPLAZAMIENTOS A HUELGA REGISTRADOS	EMPLAZAMIENTOS A HUELGA SOLUCIONADOS a/	HUELGAS ESTALLADAS	HUELGAS SOLUCIONADAS b/
TOTAL	118	31	2	2
AGRICULTURA, GANADERÍA APROVECHAMIENTO FORESTAL, PESCA Y CAZA	6	3	1	1
CONSTRUCCIÓN	12	8	0	0
INDUSTRIAS MANUFACTURERAS	2	1	0	0
COMERCIO	15	2	0	0
TRANSPORTES, CORREO Y ALMACENAMIENTO	3	0	0	0
SERVICIOS DE APOYO A LOS NEGOCIOS	3	0	0	0
SERVICIOS EDUCATIVOS	3	4	1	1
SERVICIOS DE ESPARCIMIENTO Y CULTURALES	5	0	0	0
SERVICIOS DE HOTELES Y RESTAURANTES	67	11	0	0
OTROS SERVICIOS, EXCEPTO DEL GOBIERNO	1	1	0	0
ACTIVIDAD NO ESPECIFICADA	1	1	0	0

NOTA: La información corresponde a eventos de jurisdicción local registrados ante las Juntas Locales de Conciliación y Arbitraje, mismas que la proporcionan al INEGI para su tratamiento y posterior difusión.

a/ En algunos casos incluye la solución de los emplazamientos a huelga registrados en años anteriores.

b/ En algunos casos incluye la solución de las huelgas estalladas en años anteriores.

FUENTE: INEGI. Dirección General de Estadística. Estadísticas sobre Relaciones Laborales de Jurisdicción Local.

**EMPLAZAMIENTOS A HUELGA REGISTRADOS Y SOLUCIONADOS,
HUELGAS ESTALLADAS Y SOLUCIONADAS
POR MUNICIPIO DONDE SE UBICA
EL ESTABLECIMIENTO
2005**

CUADRO 8.21

MUNICIPIO	EMPLAZAMIENTOS A HUELGA REGISTRADOS	EMPLAZAMIENTOS A HUELGA SOLUCIONADOS a/	HUELGAS ESTALLADAS	HUELGAS SOLUCIONADAS b/
ESTADO	118	31	2	2
LOS CABOS	93	25	0	0
COMONDÚ	1	0	0	0

(Continúa)

**EMPLAZAMIENTOS A HUELGA REGISTRADOS Y SOLUCIONADOS,
HUELGAS ESTALLADAS Y SOLUCIONADAS
POR MUNICIPIO DONDE SE UBICA
EL ESTABLECIMIENTO
2005**

CUADRO 8.21

MUNICIPIO	EMPLAZAMIENTOS A HUELGA REGISTRADOS	EMPLAZAMIENTOS A HUELGA SOLUCIONADOS a/	HUELGAS ESTALLADAS	HUELGAS SOLUCIONADAS b/
MULEGÉ	2	0	1	1
LA PAZ	19	6	1	1
LORETO	3	0	0	0

NOTA: La información corresponde a eventos de jurisdicción local registrados ante las Juntas Locales de Conciliación y Arbitraje, mismas que la proporcionan al INEGI para su tratamiento y posterior difusión.

a/ En algunos casos incluye la solución de los emplazamientos a huelga registrados en años anteriores.

b/ En algunos casos incluye la solución de las huelgas estalladas en años anteriores.

FUENTE: INEGI. Dirección General de Estadística. Estadísticas sobre Relaciones Laborales de Jurisdicción Local.

**MOTIVOS DE LOS EMPLAZAMIENTOS A HUELGA
Y DE LAS HUELGAS ESTALLADAS POR TIPO
2005**

CUADRO 8.22

TIPO	MOTIVOS DE LOS EMPLAZAMIENTOS A HUELGA	MOTIVOS DE LAS HUELGAS ESTALLADAS
TOTAL	121	2
FIRMA DE CONTRATO	51	1
REVISIÓN DE CONTRATO	49	1
REVISIÓN DE SALARIO	20	0
NO ESPECIFICADO	1	0

NOTA: La información corresponde a eventos de jurisdicción local registrados ante las Juntas Locales de Conciliación y Arbitraje, mismas que la proporcionan al INEGI para su tratamiento y posterior difusión.

Los totales de este cuadro pueden ser mayores a los correspondientes de los dos cuadros anteriores, debido a que puede haber emplazamientos y huelgas que se presentaron por dos o más motivos.

FUENTE: INEGI. Dirección General de Estadística. Estadísticas sobre Relaciones Laborales de Jurisdicción Local.

**EMPLAZAMIENTOS A HUELGA SOLUCIONADOS POR SECTOR
DE ACTIVIDAD SEGÚN FORMA DE SOLUCIÓN a/
2005**

CUADRO 8.23

SECTOR	TOTAL	CONVENIO	DESISTI- MIENTO	ALLANA- MIENTO b/	NO CUMPLIR ARTÍCULO 927-II c/	NO CUMPLIR ARTÍCULO 923 d/	OTRAS	NO ESPE- CIFICADO
TOTAL	31	10	11	0	2	5	3	0
AGRICULTURA, GANADERÍA APROVECHAMIENTO FORESTAL, PESCA Y CAZA	3	3	0	0	0	0	0	0
CONSTRUCCIÓN	8	1	2	0	1	4	0	0
INDUSTRIAS MANUFACTURERAS	1	1	0	0	0	0	0	0
COMERCIO	2	0	1	0	0	1	0	0
SERVICIOS EDUCATIVOS	4	3	1	0	0	0	0	0
SERVICIOS DE HOTELES Y RESTAURANTES	11	1	7	0	1	0	2	0
OTROS SERVICIOS, EXCEPTO DEL GOBIERNO	1	1	0	0	0	0	0	0
ACTIVIDAD NO ESPECIFICADA	1	0	0	0	0	0	1	0

NOTA: La información corresponde a eventos de jurisdicción local registrados ante las Juntas Locales de Conciliación y Arbitraje, mismas que la proporcionan al INEGI para su tratamiento y posterior difusión.

a/ En algunos casos incluye la solución de los emplazamientos a huelga registrados en años anteriores.

b/ Es el reconocimiento total por parte del patrón, a las peticiones contenidas en el emplazamiento a huelga y cuando a la vez cubre los salarios que hubiesen dejado de percibir los trabajadores.

c/ Se refiere a que el sindicato no acudió a la audiencia de conciliación (Ley Federal del Trabajo).

d/ Se refiere a que no se cumplieron requisitos para emplazar a huelga (Ley Federal del Trabajo).

FUENTE: INEGI. Dirección General de Estadística. Estadísticas sobre Relaciones Laborales de Jurisdicción Local.

**HUELGAS SOLUCIONADAS POR RANGO DE DURACIÓN
SEGÚN FORMA DE SOLUCIÓN a/
2005**

CUADRO 8.24

RANGO	TOTAL	CONVENIO	ALLANAMIENTO AL PLIEGO DE PETICIONES b/
TOTAL	2	1	1
HASTA 1 DÍA	1	1	0
31 A 50 DÍAS	1	0	1

NOTA: La información corresponde a eventos de jurisdicción local registrados ante las Juntas Locales de Conciliación y Arbitraje, mismas que la proporcionan al INEGI para su tratamiento y posterior difusión.

a/ En algunos casos incluye la solución de huelgas iniciadas en años anteriores; el rango de duración está expresado en días efectivos no laborados.

b/ Es el reconocimiento total por parte del patrón, a las peticiones contenidas en el emplazamiento a huelga y cuando a la vez cubre los salarios que hubiesen dejado de percibir los trabajadores.

FUENTE: INEGI. Dirección General de Estadística. Estadísticas sobre Relaciones Laborales de Jurisdicción Local.

**INVERSIÓN PÚBLICA AUTORIZADA Y EJERCIDA EN MATERIA DE EMPLEO
POR FUENTE DE FINANCIAMIENTO Y PROGRAMA**

CUADRO 8.25

2005

(Miles de pesos)

FUENTE DE FINANCIAMIENTO PROGRAMA	INVERSIÓN PÚBLICA AUTORIZADA	INVERSIÓN PÚBLICA EJERCIDA
TOTAL	17 766.8	17 766.8
FEDERAL	11 350.2	11 350.2
PROGRAMA DE APOYO AL EMPLEO	5 044.6	5 044.6
PROGRAMA DE FORTALECIMIENTO DEL SERVICIO NACIONAL DE EMPLEO	3 720.0	3 720.0
PROGRAMA DE APOYO A LA CAPACITACIÓN	2 393.8	2 393.8
CONOCIMIENTO Y RESOLUCIÓN DE CONFLICTOS DE TRABAJO	191.8	191.8
ESTATAL	4 022.7	4 022.7
GASTOS DE OPERACIÓN EN PROGRAMAS DE EMPLEO	3 528.1	3 528.1
PROGRAMA DE APOYO AL EMPLEO	494.6	494.6
MUNICIPAL	2 393.9	2 393.9
PROGRAMA DE APOYO A LA CAPACITACIÓN	2 393.9	2 393.9

FUENTE: Secretaría de Promoción y Desarrollo Económico del Gobierno del Estado. Subsecretaría de Planeación para el Desarrollo.

9. Información económica agregada

9.1	Producto interno bruto por gran división de actividad económica De 1999 a 2004 (Miles de pesos a precios de 1993)	305
9.2	Producto interno bruto en el estado y nacional, y participación respecto al total nacional por gran división de actividad económica 1999 y 2004	308
9.3	Producto interno bruto de la industria manufacturera por división industrial De 1999 a 2004 (Miles de pesos a precios de 1993)	309
9.4	Producto interno bruto de la industria manufacturera en el estado y nacional, y participación respecto al total nacional por división industrial 1999 y 2004	312
9.5	Índices de volumen físico por gran división de actividad económica De 1999 a 2004 (Base 1993 = 100)	313
9.6	Características seleccionadas de las unidades económicas por sector de actividad 2003	314
9.7	Características seleccionadas de las unidades económicas por municipio 2003	317
9.8	Sociedades mercantiles constituidas y su capital social exhibido por giro y especie 2005	318
9.9	Propiedades sociales y la superficie con que cuentan por tipo de propiedad Año censal 2001	319
9.10	Propiedades sociales y la superficie con que cuentan por municipio Año censal 2001	319

9.11	Ejidatarios y ejidatarios con parcela individual por municipio según sexo Año censal 2001	320
9.12	Propiedades sociales con poseionarios, poseionarios y poseionarios con parcela individual por municipio Año censal 2001	321
9.13	Propiedades sociales con actividad agropecuaria o forestal por municipio según tipo de actividad Año censal 2001	323
9.14	Propiedades sociales con actividad no agropecuaria ni forestal por municipio según tipo de actividad Año censal 2001	323

9. INFORMACIÓN ECONÓMICA AGREGADA

PRODUCTO INTERNO BRUTO POR GRAN DIVISIÓN DE ACTIVIDAD ECONÓMICA De 1999 a 2004 (Miles de pesos a precios de 1993)

CUADRO 9.1

GRAN DIVISIÓN	1999	2000	2001	2002	2003	2004 P/
TOTAL	7 466 766	7 991 067	8 296 670	8 342 353	8 854 383	9 209 048
AGROPECUARIO, SILVICULTURA Y PESCA	564 048	595 635	640 063	661 398	772 451	765 524
MINERÍA	219 951	312 968	255 494	183 560	173 313	218 047
INDUSTRIA MANUFACTURERA	303 698	340 199	341 843	341 347	340 328	341 568
CONSTRUCCIÓN	412 637	412 090	527 014	493 082	520 921	459 344
ELECTRICIDAD, GAS Y AGUA	254 831	267 096	286 477	276 774	270 679	274 497
COMERCIO, RESTAURANTES Y HOTELES	1 338 413	1 516 059	1 521 034	1 483 950	1 583 560	1 658 517
TRANSPORTE, ALMACENAJE Y COMUNICACIONES	696 725	769 382	816 645	843 876	897 071	1 007 726
SERVICIOS FINANCIEROS, SEGUROS, ACTIVIDADES INMOBILIARIAS Y DE ALQUILER	2 104 569	2 190 432	2 348 618	2 482 553	2 632 368	2 809 260
SERVICIOS COMUNALES, SOCIALES Y PERSONALES	1 639 879	1 644 122	1 626 447	1 648 605	1 732 515	1 754 568
SERVICIOS BANCARIOS IMPUTADOS a/	- 67 985	- 56 916	- 66 965	- 72 793	- 68 822	- 80 003

NOTA: La suma de los parciales puede no coincidir con el total debido al redondeo de las cifras.

a/ Con el propósito de no distorsionar las cuentas de producción del resto de los sectores, el monto de los servicios bancarios imputados se trata como una venta de una actividad ficticia, cuyo valor de producción resulta nulo, puesto que su consumo intermedio estaría integrado por el monto de dicha venta y un valor agregado negativo equivalente.

FUENTE: INEGI. Banco de Información Económica. Consulta en internet el 23 de mayo de 2006: www.inegi.gob.mx

**PRODUCTO INTERNO BRUTO POR GRAN
DIVISIÓN DE ACTIVIDAD ECONÓMICA
2004 P/
(Porcentaje)**

Gráfica 9.1

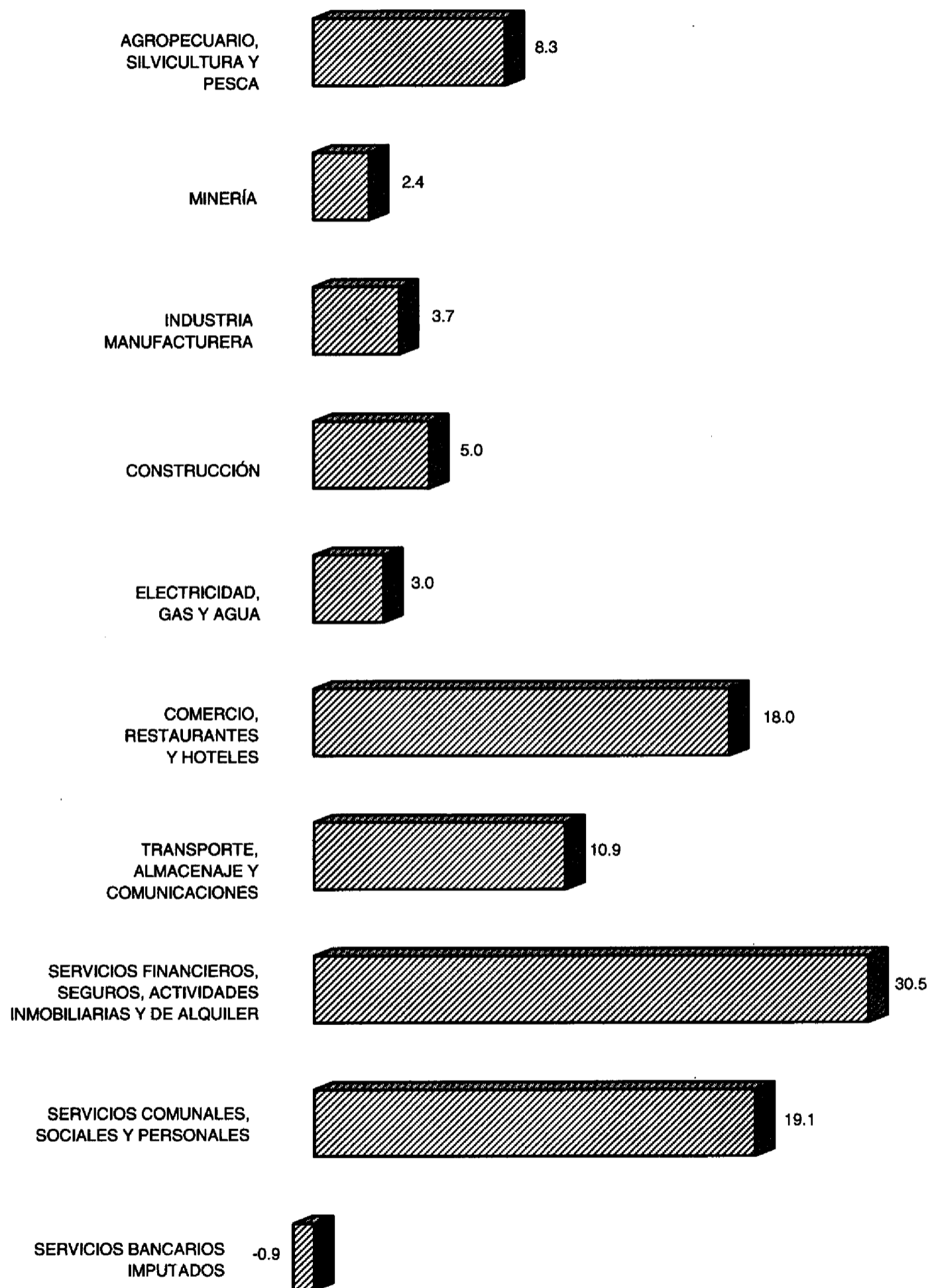

FUENTE: Cuadro 9.1

**PRODUCTO INTERNO BRUTO TOTAL
Y VARIACIÓN ANUAL
De 1999 a 2004**

Gráfica 9.2

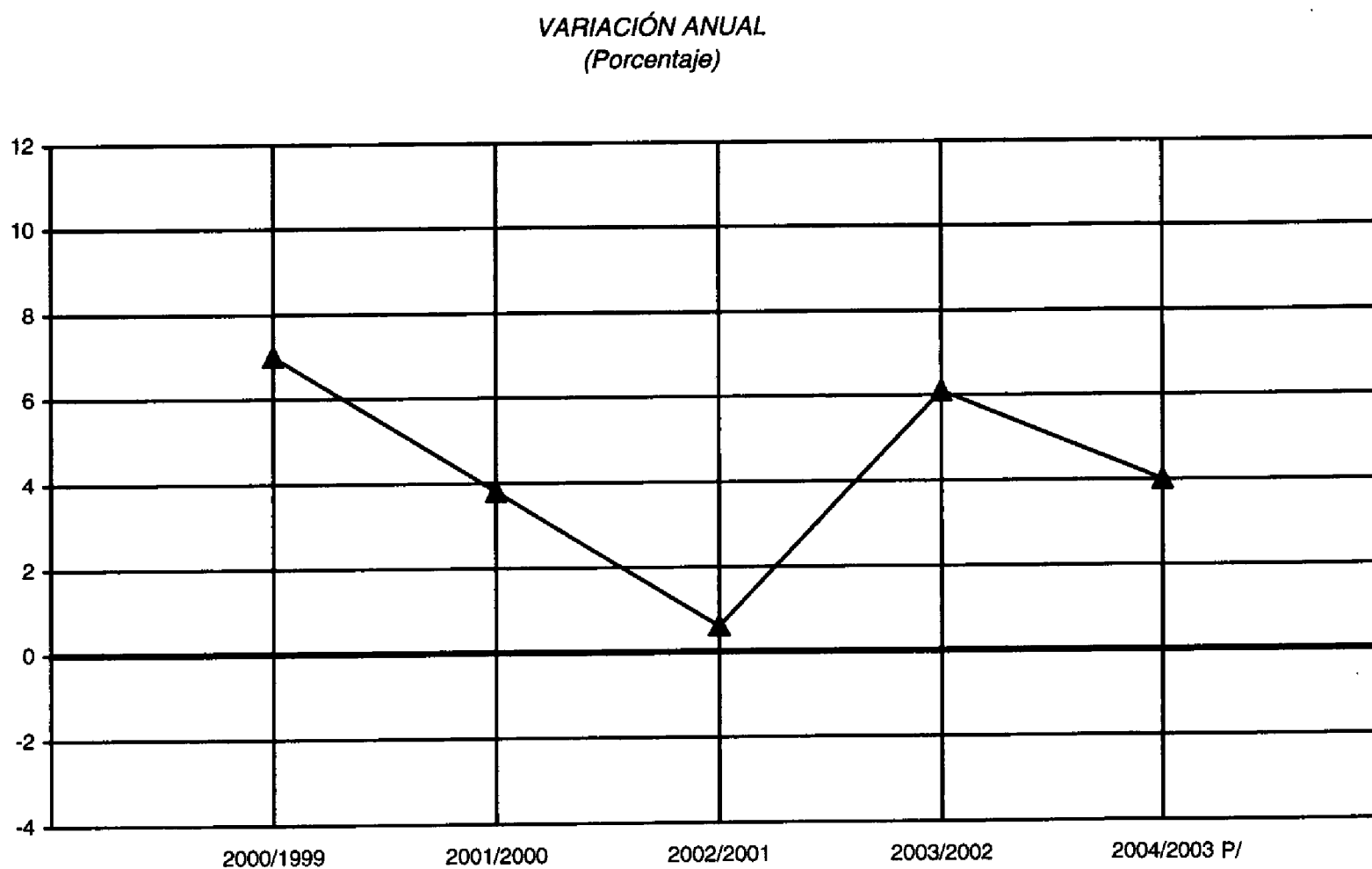
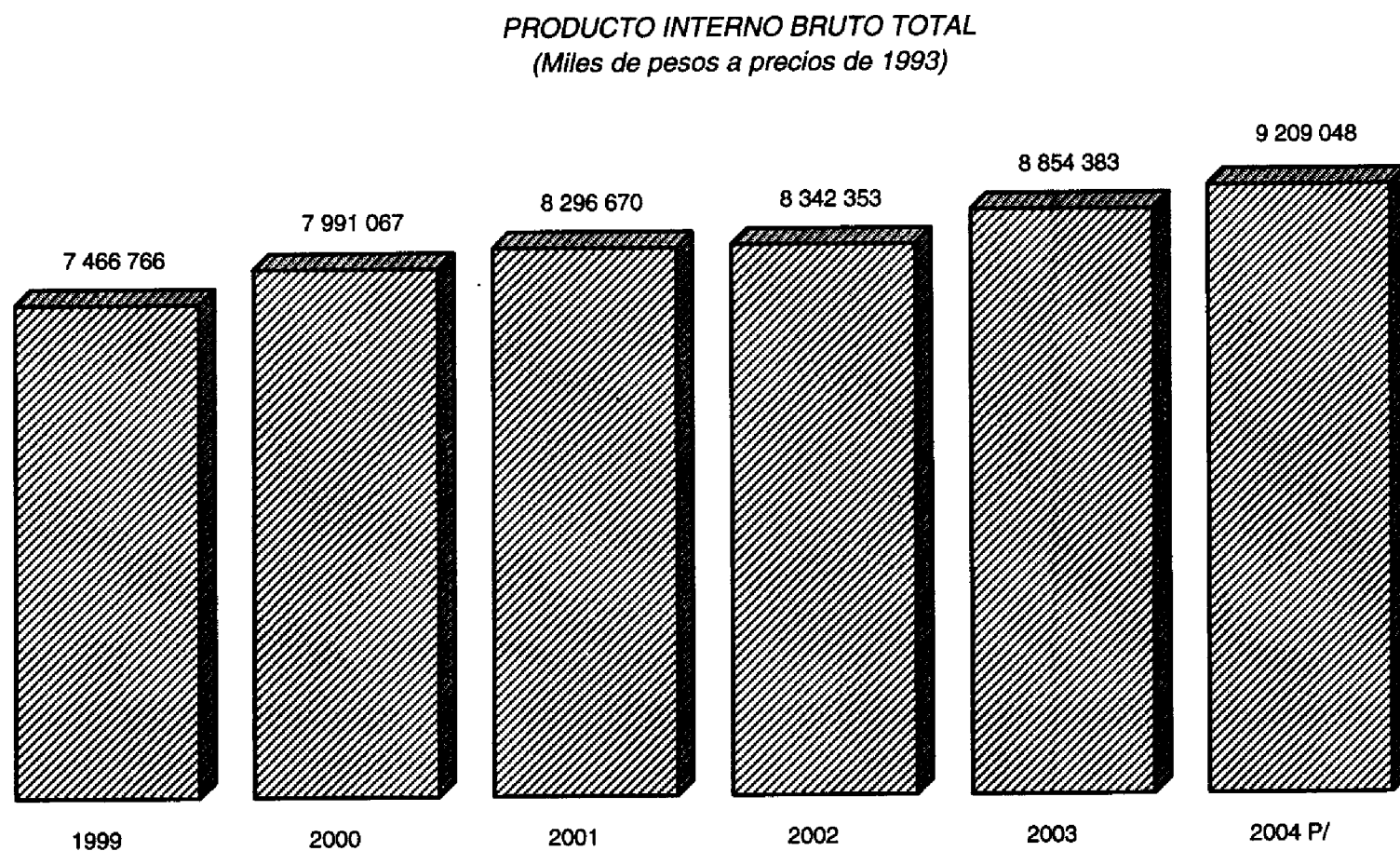

FUENTE: Cuadro 9.1

**PRODUCTO INTERNO BRUTO EN EL ESTADO Y NACIONAL,
Y PARTICIPACIÓN RESPECTO AL TOTAL NACIONAL
POR GRAN DIVISIÓN DE ACTIVIDAD ECONÓMICA
1999 y 2004**

CUADRO 9.2

GRAN DIVISIÓN	1999			2004 P/		
	PRODUCTO INTERNO BRUTO EN EL ESTADO (Miles de pesos a precios de 1993)	PRODUCTO INTERNO BRUTO NACIONAL (Miles de pesos a precios de 1993)	PARTICIPACIÓN RESPECTO AL TOTAL NACIONAL (Porcentaje)	PRODUCTO INTERNO BRUTO EN EL ESTADO (Miles de pesos a precios de 1993)	PRODUCTO INTERNO BRUTO NACIONAL (Miles de pesos a precios de 1993)	PARTICIPACIÓN RESPECTO AL TOTAL NACIONAL (Porcentaje)
TOTAL	7 466 766	1 384 674 491	0.54	9 209 048	1 570 036 305	0.59
AGROPECUARIO, SILVICULTURA Y PESCA	564 048	80 627 331	0.70	765 524	91 043 662	0.84
MINERÍA	219 951	18 431 124	1.19	218 047	20 903 021	1.04
INDUSTRIA MANUFACTURERA	303 698	296 631 276	0.10	341 568	311 013 705	0.11
CONSTRUCCIÓN	412 637	60 328 557	0.68	459 344	66 357 192	0.69
ELECTRICIDAD, GAS Y AGUA	254 831	25 456 890	1.00	274 497	28 250 648	0.97
COMERCIO, RESTAURANTES Y HOTELES	1 338 413	286 818 399	0.47	1 658 517	340 379 309	0.49
TRANSPORTE, ALMACENAJE Y COMUNICACIONES	696 725	151 675 934	0.46	1 007 726	200 536 865	0.50
SERVICIOS FINANCIEROS, SEGUROS, ACTIVIDADES INMOBILIARIAS Y DE ALQUILER	2 104 569	217 704 364	0.97	2 809 260	270 407 585	1.04
SERVICIOS COMUNALES, SOCIALES Y PERSONALES	1 639 879	286 213 703	0.57	1 754 568	296 450 833	0.59
SERVICIOS BANCARIOS IMPUTADOS a/	- 67 985	- 39 213 087	0.17	- 80 003	- 55 306 515	0.14

a/ Con el propósito de no distorsionar las cuentas de producción del resto de los sectores, el monto de los servicios bancarios imputados se trata como una venta de una actividad ficticia, cuyo valor de producción resulta nulo, puesto que su consumo intermedio estaría integrado por el monto de dicha venta y un valor agregado negativo equivalente.

FUENTE: INEGI. Banco de Información Económica. Consulta en internet el 29 de junio de 2006: www.inegi.gob.mx

**PRODUCTO INTERNO BRUTO DE LA INDUSTRIA
MANUFACTURERA POR DIVISIÓN INDUSTRIAL**

CUADRO 9.3

De 1999 a 2004

(Miles de pesos a precios de 1993)

DIVISIÓN	1999	2000	2001	2002	2003	2004 P/
TOTAL	303 698	340 199	341 843	341 347	340 328	341 568
PRODUCTOS ALIMENTICIOS, BEBIDAS Y TABACO	172 267	200 973	214 648	223 193	231 641	234 926
TEXTILES, PRENDAS DE VESTIR E INDUSTRIA DEL CUERO	49 528	47 161	33 015	20 345	12 476	9 464
INDUSTRIA DE LA MADERA Y PRODUCTOS DE MADERA	13 740	14 749	15 859	15 474	14 236	14 850
PAPEL, PRODUCTOS DE PAPEL, IMPRESIONES Y EDITORIALES	12 966	13 466	13 581	13 236	13 041	13 372
SUSTANCIAS QUÍMICAS, DERIVADOS DEL PETRÓLEO, PRODUCTOS DE CAUCHO Y PLÁSTICO	794	816	817	866	1 116	1 315
PRODUCTOS DE MINERALES NO METÁLICOS, EXCEPTUANDO DERIVADOS DEL PETRÓLEO Y CARBÓN	32 838	37 312	39 862	49 079	51 195	51 892
PRODUCTOS METÁLICOS, MAQUINARIA Y EQUIPO	20 757	24 993	23 248	18 308	15 744	14 958
OTRAS INDUSTRIAS MANUFACTURERAS	808	730	814	845	879	792

NOTA: La suma de los parciales puede no coincidir con el total debido al redondeo de las cifras.

FUENTE: INEGI. Banco de Información Económica. Consulta en internet el 23 de mayo de 2006: www.inegi.gob.mx

**PRODUCTO INTERNO BRUTO DE LA INDUSTRIA
MANUFACTURERA POR DIVISIÓN INDUSTRIAL
2004 P/
(Porcentaje)**

Gráfica 9.3

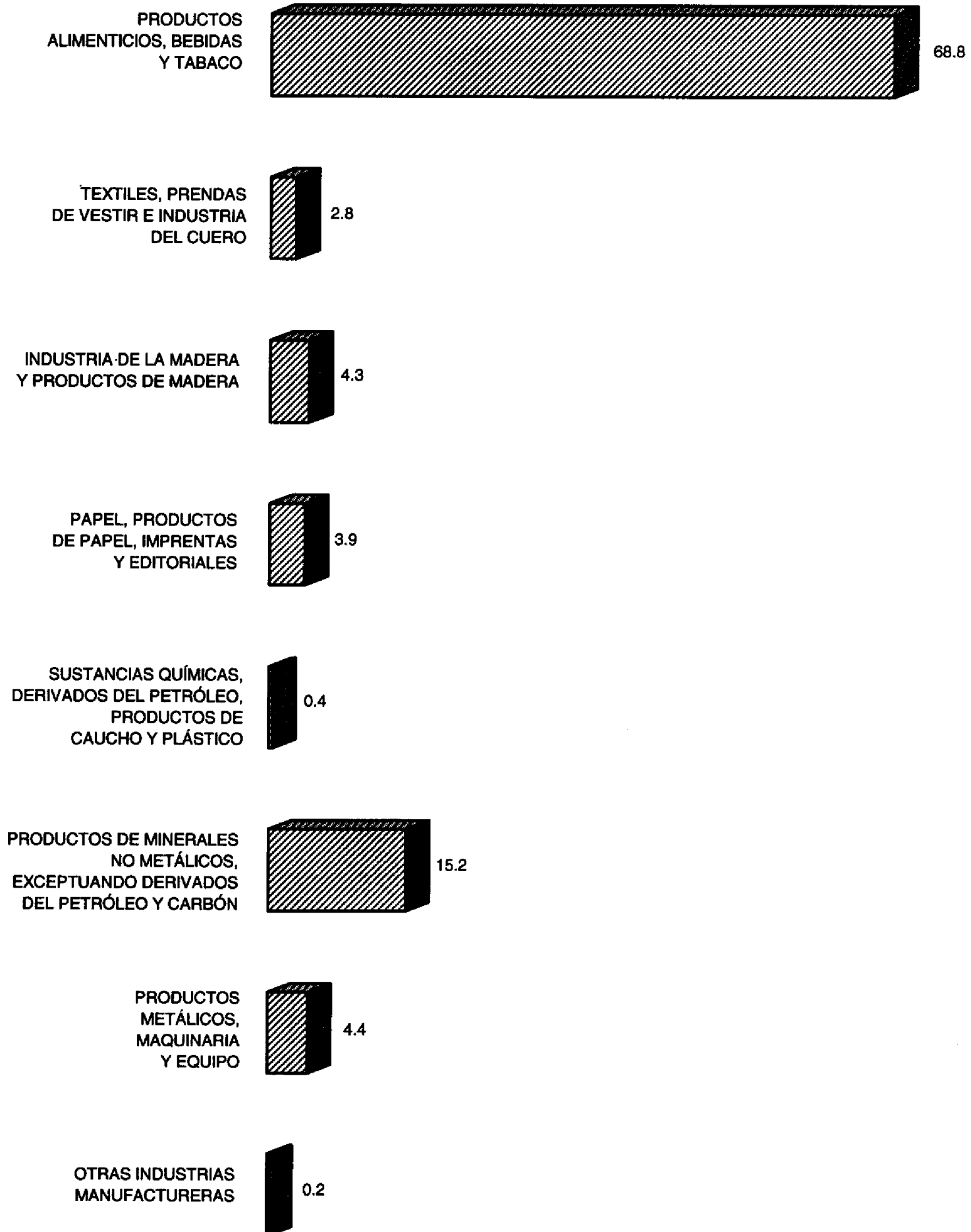

FUENTE: Cuadro 9.3

**PRODUCTO INTERNO BRUTO DE LA INDUSTRIA
MANUFACTURERA Y VARIACIÓN ANUAL**
De 1999 a 2004

Gráfica 9.4

*PRODUCTO INTERNO BRUTO DE LA INDUSTRIA MANUFACTURERA
(Miles de pesos a precios de 1993)*

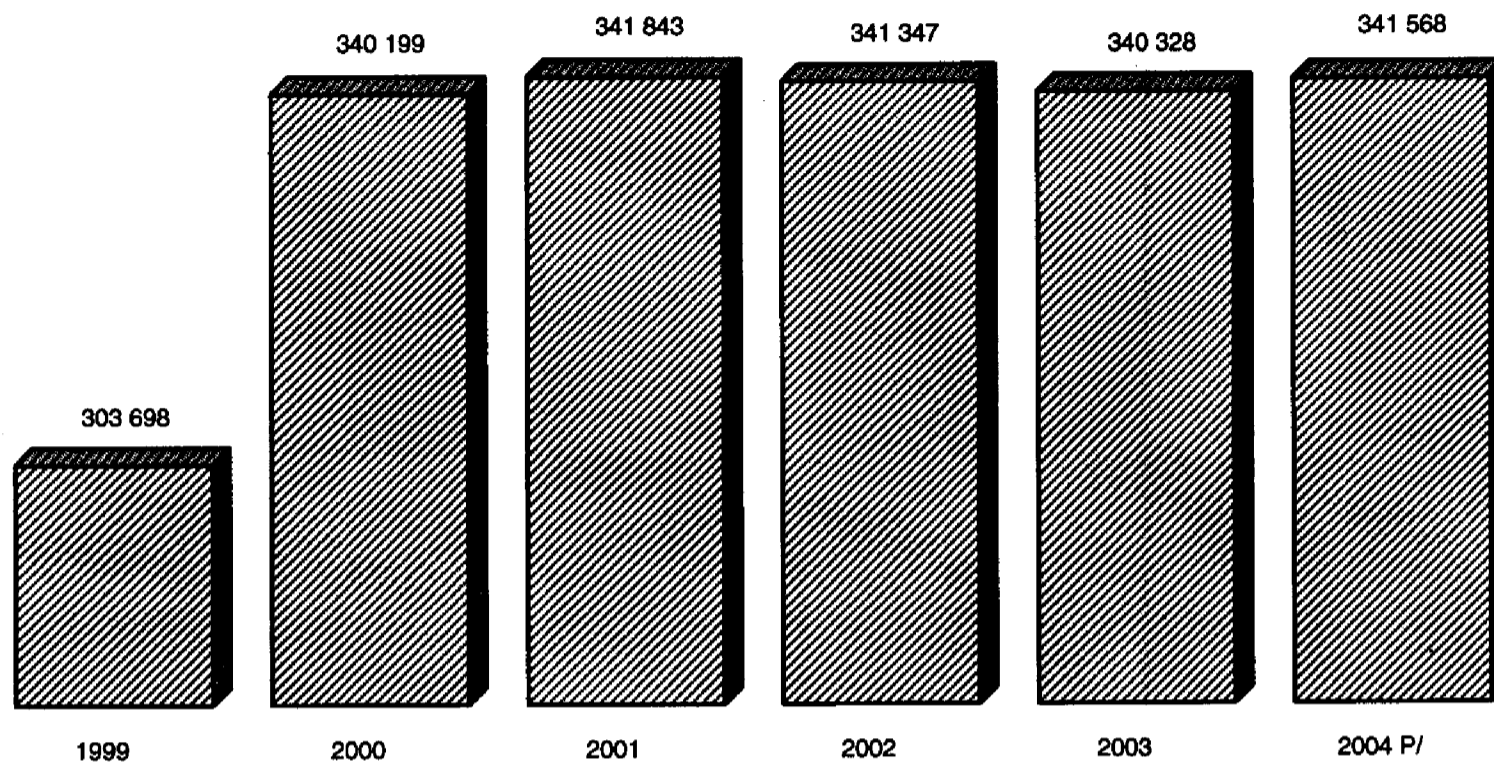

*VARIACIÓN ANUAL
(Porcentaje)*

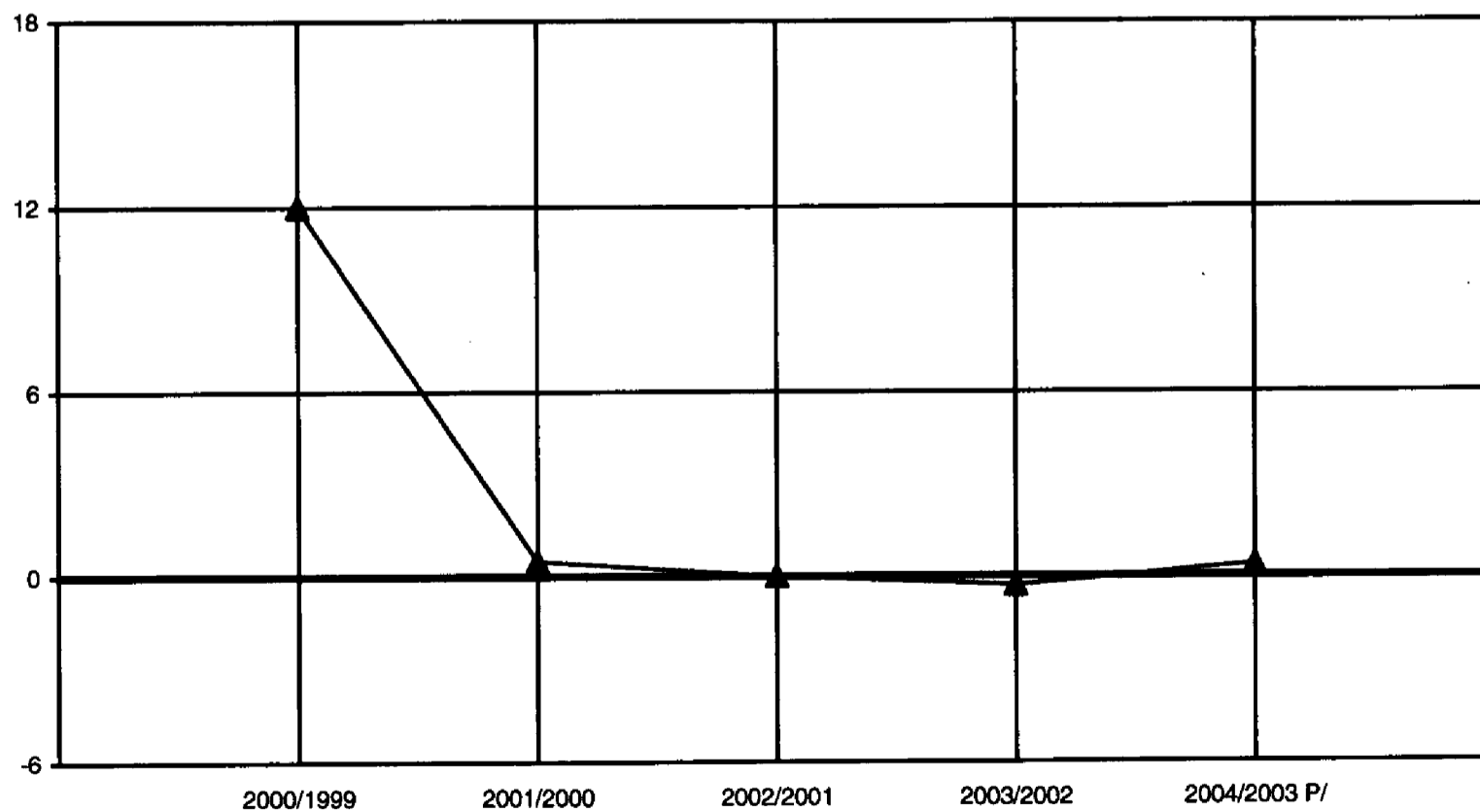

FUENTE: Cuadro 9.3

**PRODUCTO INTERNO BRUTO DE LA INDUSTRIA MANUFACTURERA
EN EL ESTADO Y NACIONAL, Y PARTICIPACIÓN RESPECTO
AL TOTAL NACIONAL POR DIVISIÓN INDUSTRIAL
1999 y 2004**

CUADRO 9.4

DIVISIÓN	1999			2004 P/		
	PRODUCTO INTERNO BRUTO DE LA INDUSTRIA MANUFACTURERA EN EL ESTADO (Miles de pesos a precios de 1993)	PRODUCTO INTERNO BRUTO DE LA INDUSTRIA MANUFACTURERA NACIONAL (Miles de pesos a precios de 1993)	PARTICIPACIÓN RESPECTO AL TOTAL NACIONAL (Porcentaje)	PRODUCTO INTERNO BRUTO DE LA INDUSTRIA MANUFACTURERA EN EL ESTADO (Miles de pesos a precios de 1993)	PRODUCTO INTERNO BRUTO DE LA INDUSTRIA MANUFACTURERA NACIONAL (Miles de pesos a precios de 1993)	PARTICIPACIÓN RESPECTO AL TOTAL NACIONAL (Porcentaje)
TOTAL	303 698	296 631 276	0.10	341 568	311 013 705	0.11
PRODUCTOS ALIMENTICIOS, BEBIDAS Y TABACO	172 267	72 474 821	0.24	234 926	82 519 649	0.28
TEXTILES, PRENDAS DE VESTIR E INDUSTRIA DEL CUERO	49 528	24 956 798	0.20	9 464	21 713 311	0.00
INDUSTRIA DE LA MADERA Y PRODUCTOS DE MADERA	13 740	8 032 838	0.17	14 850	7 402 213	0.20
PAPEL, PRODUCTOS DE PAPEL, IMPRENTAS Y EDITORIALES	12 966	13 679 977	0.01	13 372	13 438 347	0.01
SUSTANCIAS QUÍMICAS, DERIVADOS DEL PETRÓLEO, PRODUCTOS DE CAUCHO Y PLÁSTICO	794	44 416 614	0.00	1 315	46 063 365	0.00
PRODUCTOS DE MINERALES NO METÁLICOS, EXCEPTUANDO DERIVADOS DEL PETRÓLEO Y CARBÓN	32 838	19 878 312	0.17	51 892	21 913 306	0.24
INDUSTRIAS METÁLICAS BÁSICAS	0	14 780 342	0.00	0	15 933 387	0.00
PRODUCTOS METÁLICOS, MAQUINARIA Y EQUIPO	20757	89 716 005	0.02	14 958	93 004 045	0.02
OTRAS INDUSTRIAS MANUFACTURERAS	808	8 695 569	0.01	792	9 026 082	0.01

NOTA: La suma de los parciales puede no coincidir con el total debido al redondeo de las cifras.

FUENTE: INEGI. Banco de Información Económica. Consulta en internet el 29 de julio de 2006: www.inegi.gob.mx

**ÍNDICES DE VOLUMEN FÍSICO POR GRAN
DIVISIÓN DE ACTIVIDAD ECONÓMICA**

CUADRO 9.5

De 1999 a 2004
(Base 1993 = 100)

GRAN DIVISIÓN	1999	2000	2001	2002	2003	2004 P/
TOTAL	120.96	129.45	134.40	135.14	143.44	149.18
AGROPECUARIO, SILVICULTURA Y PESCA	101.76	107.46	115.47	119.32	139.36	138.11
MINERÍA	107.77	153.35	125.19	89.94	84.92	106.84
INDUSTRIA MANUFACTURERA	161.80	181.25	182.12	181.86	181.80	181.98
PRODUCTOS ALIMENTICIOS, BEBIDAS Y TABACO	138.30	161.34	172.32	179.18	185.97	188.60
TEXTILES, PRENDAS DE VESTIR E INDUSTRIA DEL CUERO	370.69	352.97	247.09	152.27	93.38	70.83
INDUSTRIA DE LA MADERA Y PRODUCTOS DE MADERA	219.07	235.17	252.86	246.73	226.99	236.78
PAPEL, PRODUCTOS DE PAPEL, IMPRENTAS Y EDITORIALES	117.65	122.18	123.22	120.10	118.33	121.33
SUSTANCIAS QUÍMICAS, DERIVADOS DEL PETRÓLEO, PRODUCTOS DE CAUCHO Y PLÁSTICO	131.90	135.54	135.70	143.91	185.39	218.00
PRODUCTOS DE MINERALES NO METÁLICOS, EXCEPTUANDO DERIVADOS DEL PETRÓLEO Y CARBÓN	186.59	212.01	226.50	278.88	290.90	294.86
PRODUCTOS METÁLICOS, MAQUINARIA Y EQUIPO	149.50	180.01	163.45	131.86	113.40	107.74
OTRAS INDUSTRIAS MANUFACTURERAS	202.47	182.99	203.85	211.68	220.10	198.32
CONSTRUCCIÓN	142.45	142.26	181.94	170.22	179.83	158.58
ELECTRICIDAD, GAS Y AGUA	154.36	161.79	173.53	167.65	163.96	166.27
COMERCIO, RESTAURANTES Y HOTELES	101.94	115.47	115.85	113.02	120.61	126.32
TRANSPORTE, ALMACENAJE Y COMUNICACIONES	114.04	125.93	133.67	138.13	146.83	164.94
SERVICIOS FINANCIEROS, SEGUROS, ACTIVIDADES INMOBILIARIAS Y DE ALQUILER	134.13	139.60	149.68	158.22	167.77	179.04
SERVICIOS COMUNALES, SOCIALES Y PERSONALES	120.42	120.73	119.44	121.06	127.22	128.84
SERVICIOS BANCARIOS IMPUTADOS	82.27	68.87	81.04	88.09	83.28	96.81

NOTA: El índice de volumen físico se obtuvo dividiendo los pesos constantes del Producto Interno Bruto del año de estudio entre los pesos constantes del año base, multiplicando el resultado por cien.

FUENTE: INEGI. Banco de Información Económica. Consulta en internet el 23 de mayo de 2006: www.inegi.gob.mx

**CARACTERÍSTICAS SELECCIONADAS DE LAS UNIDADES
ECONÓMICAS POR SECTOR DE ACTIVIDAD**

**CUADRO 9.6
(1ª Parte)**

2003 a/

SECTOR	UNIDADES ECONÓMICAS b/	PERSONAL OCUPADO DEPENDIENTE DE LA RAZÓN SOCIAL	PERSONAL OCUPADO REMUNERADO DEPENDIENTE DE LA RAZÓN SOCIAL	PERSONAL OCUPADO NO DEPENDIENTE DE LA RAZÓN SOCIAL
TOTAL c/	16 930	84 013	60 479	8 211
AGRICULTURA, GANADERÍA, APROVECHAMIENTO FORESTAL, PESCA Y CAZA d/	856	5 951	3 024	597
MINERÍA	C	1 066	1 028	4
ELECTRICIDAD, AGUA Y SUMINISTRO DE GAS POR DUCTOS AL CONSUMIDOR FINAL	C	2 386	2 386	0
CONSTRUCCIÓN	161	4 948	4 857	194
INDUSTRIAS MANUFACTURERAS	1 324	7 611	5 625	149
COMERCIO AL POR MAYOR	399	4 912	4 573	524
COMERCIO AL POR MENOR	7 465	23 805	14 227	1 747
TRANSPORTES, CORREOS Y ALMACENAMIENTO e/	756	4 826	3 813	316
INFORMACIÓN EN MEDIOS MASIVOS	60	609	574	67
SERVICIOS FINANCIEROS Y DE SEGUROS	61	155	93	7
SERVICIOS INMOBILIARIOS Y DE ALQUILER DE BIENES MUEBLES E INTANGIBLES	422	1 325	868	185
SERVICIOS PROFESIONALES, CIENTÍFICOS Y TÉCNICOS	411	1 614	1 156	129
DIRECCIÓN DE CORPORATIVOS Y EMPRESAS	0	0	0	0
SERVICIOS DE APOYO A LOS NEGOCIOS Y MANEJO DE DESECHOS Y SERVICIOS DE REMEDIACIÓN	248	4 012	3 749	133
SERVICIOS EDUCATIVOS	122	1 679	1 555	127
SERVICIOS DE SALUD Y DE ASISTENCIA SOCIAL	510	1 402	796	158
SERVICIOS DE ESPARCIMIENTO, CULTURALES Y DEPORTIVOS, Y OTROS SERVICIOS RECREATIVOS	139	524	384	304

(Continúa)

**CARACTERÍSTICAS SELECCIONADAS DE LAS UNIDADES
ECONÓMICAS POR SECTOR DE ACTIVIDAD**

2003 a/

**CUADRO 9.6
(1ª Parte)**

SECTOR	UNIDADES ECONÓMICAS b/	PERSONAL OCUPADO DEPENDIENTE DE LA RAZÓN SOCIAL	PERSONAL OCUPADO REMUNERADO DEPENDIENTE DE LA RAZÓN SOCIAL	PERSONAL OCUPADO NO DEPENDIENTE DE LA RAZÓN SOCIAL
SERVICIOS DE ALOJAMIENTO TEMPORAL Y DE PREPARACIÓN DE ALIMENTOS Y BEBIDAS	1 551	11 607	9 550	3 380
OTROS SERVICIOS EXCEPTO ACTIVIDADES DEL GOBIERNO	2 420	5 581	2 221	190

**CARACTERÍSTICAS SELECCIONADAS DE LAS UNIDADES
ECONÓMICAS POR SECTOR DE ACTIVIDAD**

2003 a/

**CUADRO 9.6
(2ª Parte y última)**

SECTOR	REMUNERACIONES (Miles de pesos)	PRODUCCIÓN BRUTA TOTAL (Miles de pesos)	CONSUMO INTERMEDIO (Miles de pesos)	VALOR AGREGADO CENSAL BRUTO (Miles de pesos)	TOTAL DE ACTIVOS FIJOS (Miles de pesos)
TOTAL c/	3 718 722	21 216 172	9 905 336	11 310 806	18 121 981
AGRICULTURA, GANADERÍA, APROVECHAMIENTO FORESTAL, PESCA Y CAZA d/	100 246	532 302	176 117	356 155	244 376
MINERÍA	245 847	1 057 907	329 417	728 490	601 444
ELECTRICIDAD, AGUA Y SUMINISTRO DE GAS POR DUCTOS AL CONSUMIDOR FINAL	350 361	2 849 100	1 337 682	1 511 418	6 880 775
CONSTRUCCIÓN	176 491	1 256 085	819 093	436 992	333 664
INDUSTRIAS MANUFACTURERAS	342 535	2 222 264	1 450 610	771 654	1 009 489
COMERCIO AL POR MAYOR	365 261	1 604 058	537 330	1 066 728	643 360
COMERCIO AL POR MENOR	659 765	3 622 788	1 002 609	2 620 179	1 697 397
TRANSPORTES, CORREOS Y ALMACENAMIENTO e/	287 494	1 850 864	914 347	936 517	1 197 158
INFORMACIÓN EN MEDIOS MASIVOS	49 514	387 467	217 630	169 837	376 182

(Continúa)

**CARACTERÍSTICAS SELECCIONADAS DE LAS UNIDADES
ECONÓMICAS POR SECTOR DE ACTIVIDAD
2003 a/**

CUADRO 9.6
(2ª Parte y última)

SECTOR	REMUNERACIONES (Miles de pesos)	PRODUCCIÓN BRUTA TOTAL (Miles de pesos)	CONSUMO INTERMEDIO (Miles de pesos)	VALOR AGREGADO CENSAL BRUTO (Miles de pesos)	TOTAL DE ACTIVOS FIJOS (Miles de pesos)
SERVICIOS FINANCIEROS Y DE SEGUROS	10 057	78 664	36 730	41 934	20 506
SERVICIOS INMOBILIARIOS Y DE ALQUILER DE BIENES MUEBLES E INTANGIBLES	45 841	607 541	333 453	274 088	613 327
SERVICIOS PROFESIONALES, CIENTÍFICOS Y TÉCNICOS	64 718	266 697	109 719	156 978	93 031
DIRECCIÓN DE CORPORATIVOS Y EMPRESAS	0	0	0	0	0
SERVICIOS DE APOYO A LOS NEGOCIOS Y MANEJO DE DESECHOS Y SERVICIOS DE REMEDIACIÓN	245 433	634 075	241 048	393 027	106 687
SERVICIOS EDUCATIVOS	79 506	160 794	43 561	117 233	86 506
SERVICIOS DE SALUD Y DE ASISTENCIA SOCIAL	35 864	160 874	69 977	90 897	152 126
SERVICIOS DE ESPARCIMIENTO, CULTURALES Y DEPORTIVOS, Y OTROS SERVICIOS RECREATIVOS	23 551	281 021	232 734	48 287	617 842
SERVICIOS DE ALOJAMIENTO TEMPORAL Y DE PREPARACIÓN DE ALIMENTOS Y BEBIDAS	533 008	3 040 177	1 794 987	1 245 190	3 094 255
OTROS SERVICIOS EXCEPTO ACTIVIDADES DEL GOBIERNO	103 230	603 494	258 292	345 202	353 856

NOTA: La información correspondiente a personal ocupado se refiere a promedio anual. Comprende únicamente lo que corresponde a áreas urbanas.

Para electricidad, construcción, transportes y servicios financieros, las actividades están referenciadas a la ubicación de la matriz o sede de la empresa, dada la unidad de observación considerada (empresa), lo cual no significa que la información reportada se refiera necesariamente a la entidad, ya que los datos corresponden al total de los establecimientos que tiene la empresa, incluyendo aquellos que se encuentren en otras entidades federativas.

Cuando aparece un cero en algunos de los renglones de los conceptos que se expresan en unidades monetarias, se debe a que los informantes así lo declararon en esa variable, o que la cantidad fue menor a \$500.00 y, como las cifras se presentan en miles de pesos, se redondeó a cero.

a/ Los datos corresponden a las unidades que realizaron actividades económicas del 1 de enero al 31 de diciembre del año de referencia, e incluye aquellas que sólo trabajaron parcialmente durante este periodo.

b/ Término genérico con el cual se denomina a todo tipo de unidades de observación del censo. Comprende tanto unidades productoras como auxiliares. Para conocer con mayor precisión la denominación de las unidades económicas utilizada para cada uno de los sectores, se sugiere consultar la metodología de los *Censos Económicos 2004* disponibles en la página en internet, misma que se cita en la fuente.

c/ Se excluyen los Servicios Públicos del Sector Servicios.

d/ El nombre de este sector se describe conforme a lo establecido en el Sistema de Clasificación Industrial de América del Norte, sin embargo, la información presentada comprende solamente lo que corresponde a las actividades de Pesca y Acuicultura, únicas de este sector que se captan a través de los Censos Económicos 2004.

e/ Excluye taxis.

FUENTE: INEGI. *Censos Económicos 2004*. Consulta en internet el 23 de mayo de 2006: www.inegi.gob.mx

**CARACTERÍSTICAS SELECCIONADAS DE LAS UNIDADES
ECONÓMICAS POR MUNICIPIO
2003 a/**

**CUADRO 9.7
(1ª Parte)**

MUNICIPIO	UNIDADES ECONÓMICAS b/	PERSONAL OCUPADO DEPENDIENTE DE LA RAZÓN SOCIAL	PERSONAL OCUPADO REMUNERADO DEPENDIENTE DE LA RAZÓN SOCIAL	PERSONAL OCUPADO NO DEPENDIENTE DE LA RAZÓN SOCIAL
ESTADO	16 930	84 013	60 479	8 211
LOS CABOS	4 771	24 844	19 535	4 777
COMONDÚ	2 542	9 313	5 329	626
LORETO	599	1 998	990	197
MULEGÉ	1 896	9 070	5 419	319
LA PAZ	7 122	38 788	29 206	2 292

**CARACTERÍSTICAS SELECCIONADAS DE LAS UNIDADES
ECONÓMICAS POR MUNICIPIO
2003 a/**

**CUADRO 9.7
(2ª Parte y última)**

MUNICIPIO	REMUNERACIONES (Miles de pesos)	PRODUCCIÓN BRUTA TOTAL (Miles de pesos)	CONSUMO INTERMEDIO (Miles de pesos)	VALOR AGREGADO CENSAL BRUTO (Miles de pesos)	TOTAL DE ACTIVOS FIJOS (Miles de pesos)
ESTADO	3 718 722	21 216 172	9 905 366	11 310 806	18 121 981
LOS CABOS	1 243 738	6 928 449	3 451 870	3 476 579	5 326 239
COMONDÚ	235 737	1 349 697	741 958	607 739	718 593
LORETO	46 493	292 088	127 902	164 186	360 187
MULEGÉ	475 585	2 348 896	915 463	1 433 433	1 551 017
LA PAZ	1 717 169	10 297 042	4 668 173	5 628 869	10 165 945

NOTA: La información correspondiente a personal ocupado se refiere a promedio anual. Comprende únicamente lo que corresponde a áreas urbanas.

a/ Los datos corresponden a las unidades que realizaron actividades económicas del 1 de enero al 31 de diciembre del año de referencia, e incluye aquellas que sólo trabajaron parcialmente durante este periodo.

b/ Término genérico con el cual se denomina a todo tipo de unidades de observación del censo. Comprende tanto unidades productoras como auxiliares.

FUENTE: INEGI. *Censos Económicos 2004*. Consulta en internet 12 de julio de 2006: www.inegi.gob.mx

**SOCIEDADES MERCANTILES CONSTITUIDAS
Y SU CAPITAL SOCIAL EXHIBIDO
POR GIRO Y ESPECIE
2005**

CUADRO 9.8

GIRO ESPECIE	SOCIEDADES MERCANTILES CONSTITUIDAS	CAPITAL SOCIAL EXHIBIDO (Miles de pesos)
TOTAL	412	37 977 761
ANÓNIMA	212	19 268 780
DE RESPONSABILIDAD LIMITADA	196	18 092 796
COOPERATIVA	4	616 185
AGRICULTURA	22	6 811 612
ANÓNIMA	4	2 275 396
DE RESPONSABILIDAD LIMITADA	18	4 536 216
GANADERÍA	36	388 916
ANÓNIMA	12	102 356
DE RESPONSABILIDAD LIMITADA	24	286 560
INDUSTRIA EXTRACTIVA	27	240 813
DE RESPONSABILIDAD LIMITADA	27	240 813
INDUSTRIA DE TRANSFORMACIÓN	82	4 478 806
ANÓNIMA	56	3 651 486
DE RESPONSABILIDAD LIMITADA	26	827 320
TRANSPORTES	40	3 481 413
ANÓNIMA	28	2 154 499
DE RESPONSABILIDAD LIMITADA	12	1 326 914
COMERCIO	205	22 576 201
ANÓNIMA	112	11 085 043
DE RESPONSABILIDAD LIMITADA	89	10 874 973
COOPERATIVA	4	616 185

FUENTE: H. Ayuntamientos de Mulegé y La Paz. Dirección del Registro Público de la Propiedad y del Comercio.

**PROPIEDADES SOCIALES Y LA SUPERFICIE CON QUE CUENTAN
POR TIPO DE PROPIEDAD
Año censal 2001**

CUADRO 9.9

TIPO DE PROPIEDAD	PROPIEDADES SOCIALES	SUPERFICIE CON QUE CUENTAN (Hectáreas)
TOTAL	96	4 895 535.897
EJIDOS	96	4 895 535.897
COMUNIDADES AGRARIAS	0	0.00

FUENTE: INEGI. *Resultados del VIII Censo Ejidal 2001. Disco Compacto.*

**PROPIEDADES SOCIALES Y LA SUPERFICIE CON QUE CUENTAN
POR MUNICIPIO
Año censal 2001**

CUADRO 9.10

MUNICIPIO	PROPIEDADES SOCIALES	SUPERFICIE CON QUE CUENTAN (Hectáreas)
ESTADO	96	4 895 535.897
LOS CABOS	19	117 887.271
COMONDÚ	18	1 919 418.656
LORETO	2	90 771.210
MULEGÉ	25	2 361 759.675
LA PAZ	32	405 699.085

FUENTE: INEGI. *Resultados del VIII Censo Ejidal 2001. Disco Compacto.*

**PROPIEDADES SOCIALES Y LA SUPERFICIE
CON QUE CUENTAN POR PRINCIPALES
MUNICIPIOS**
Año censal 2001
(Porcentaje)

Gráfica 9.5

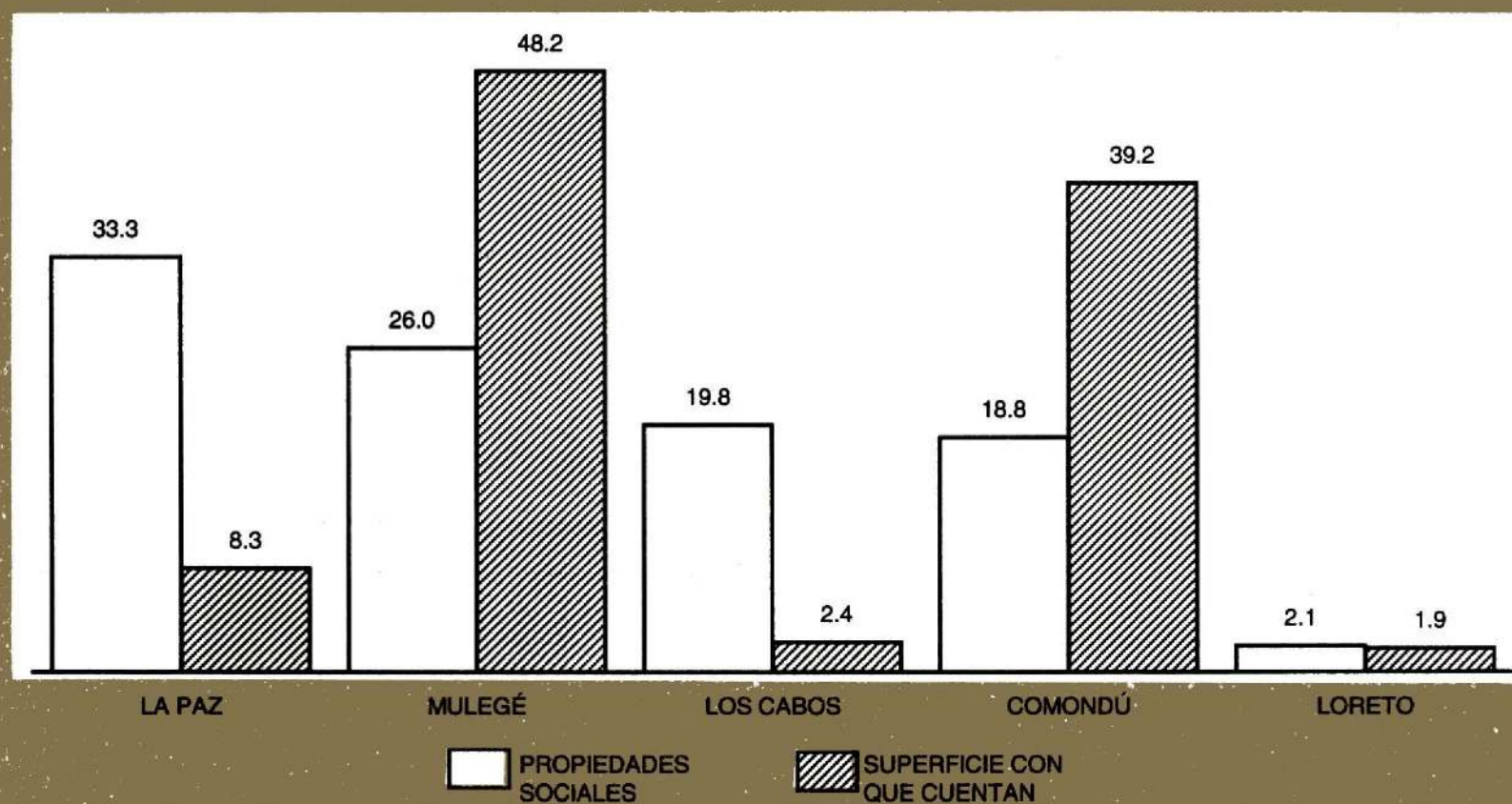

FUENTE: Cuadro 9.10

**EJIDATARIOS Y EJIDATARIOS CON PARCELA INDIVIDUAL
POR MUNICIPIO SEGÚN SEXO**
Año censal 2001

CUADRO 9.11

MUNICIPIO	EJIDATARIOS			EJIDATARIOS CON PARCELA INDIVIDUAL		
	TOTAL	HOMBRES	MUJERES	TOTAL	HOMBRES	MUJERES
ESTADO	6 657	5 929	728	5 156	4 552	604
LOS CABOS	1 360	1 169	191	1 075	913	162
COMONDÚ	1 816	1 650	166	1 298	1 180	118
LORETO	232	208	24	168	146	22
MULEGÉ	1 393	1 229	164	1 031	897	134
LA PAZ	1 856	1 673	183	1 584	1 416	168

NOTA: La información incluye comuneros.

FUENTE: INEGI. Resultados del VIII Censo Ejidal 2001. Disco Compacto.

**PROPIEDADES SOCIALES CON POSESIONARIOS, POSESIONARIOS
Y POSESIONARIOS CON PARCELA INDIVIDUAL POR MUNICIPIO a/
Año censal 2001**

CUADRO 9.12

MUNICIPIO	PROPIEDADES SOCIALES CON POSESIONARIOS	POSESIONARIOS			POSESIONARIOS CON PARCELA INDIVIDUAL		
		TOTAL	HOMBRES	MUJERES	TOTAL	HOMBRES	MUJERES
ESTADO	46	729	630	99	406	341	65
LOS CABOS	7	103	101	2	11	11	0
COMONDÚ	8	205	170	35	63	51	12
LORETO	0	0	0	0	0	0	0
MULEGÉ	12	221	211	10	161	156	5
LA PAZ	19	200	148	52	171	123	48

NOTA: Posesionarios son las personas que tienen en posesión tierras ejidales y que no han sido reconocidos como ejidatarios(as). Pueden adquirir la titularidad de los derechos sobre la parcela por el reconocimiento de la Asamblea.

a/ Comprende ejidos y comunidades agrarias.

FUENTE: INEGI. *Resultados del VIII Censo Ejidal 2001. Disco Compacto.*

EJIDATARIOS Y POSESIONARIOS POR PRINCIPALES MUNICIPIOS
Año censal 2001
(Porcentaje)

Gráfica 9.6

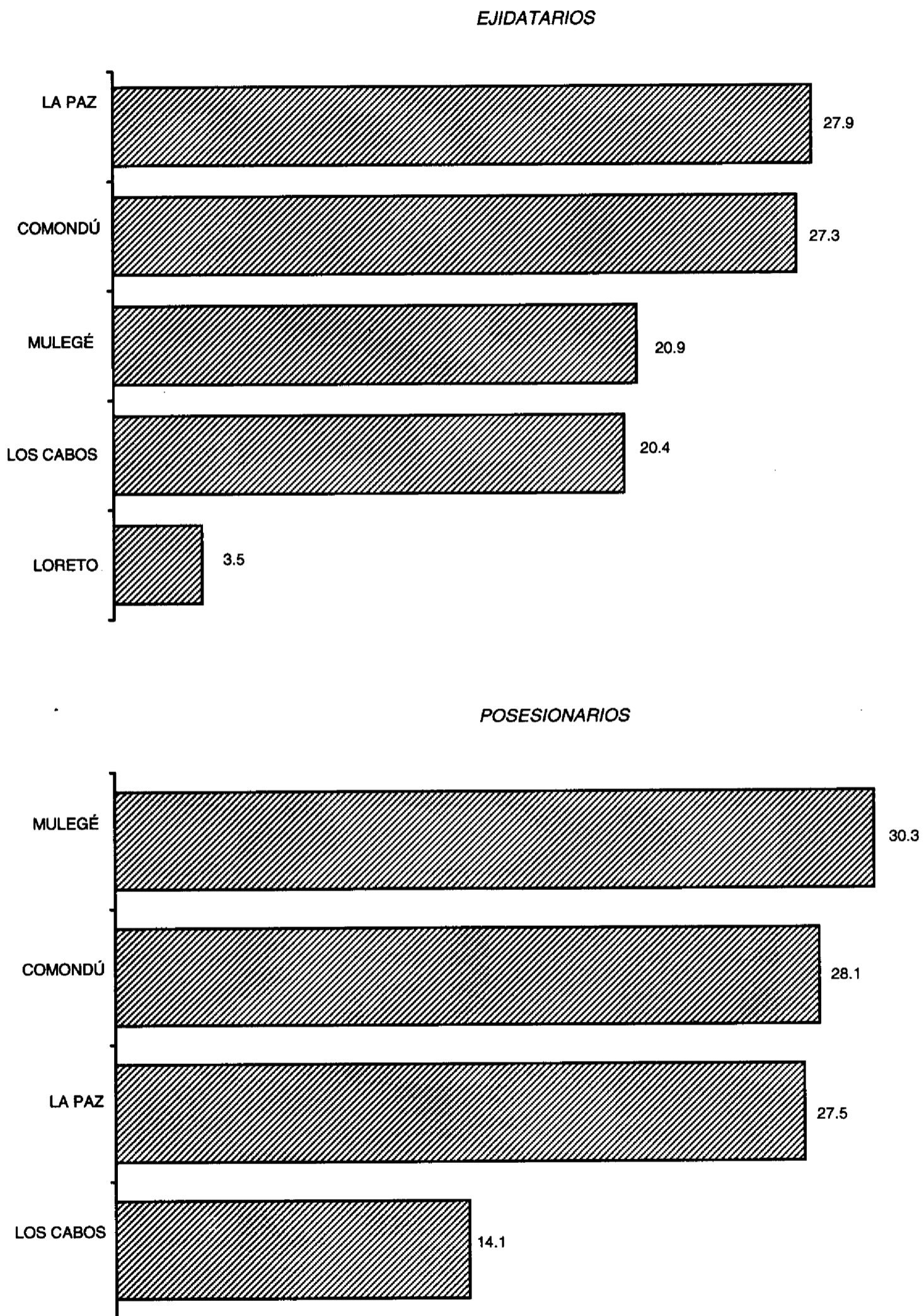

FUENTE: Cuadros 9.11 y 9.12

**PROPIEDADES SOCIALES CON ACTIVIDAD AGROPECUARIA
O FORESTAL POR MUNICIPIO SEGÚN TIPO DE ACTIVIDAD a/
Año censal 2001**

CUADRO 9.13

MUNICIPIO	TOTAL b/	AGRÍCOLA	GANADERA	FORESTAL	RECOLECCIÓN
ESTADO	96	64	89	0	12
LOS CABOS	19	14	19	0	0
COMONDÚ	18	16	18	0	0
LORETO	2	1	2	0	0
MULEGÉ	25	11	22	0	6
LA PAZ	32	22	28	0	6

a/ Comprende ejidos y comunidades agrarias.

b/ Se refiere al total de propiedades sociales y no a la suma en sentido horizontal, debido a que una misma propiedad social puede tener más de una actividad a la vez.

FUENTE: INEGI. Resultados del VIII Censo Ejidal 2001. Disco Compacto.

**PROPIEDADES SOCIALES CON ACTIVIDAD NO AGROPECUARIA
NI FORESTAL POR MUNICIPIO SEGÚN TIPO DE ACTIVIDAD a/
Año censal 2001**

CUADRO 9.14

MUNICIPIO	TOTAL b/	EXTRACCIÓN DE MATE- RIALES DE CONSTRUCCIÓN	EXTRACCIÓN DE MINERALES	PESCA	ARTESA- NÍA	INDUS- TRIA	TURISMO	ACUICUL- TURA	OTRAS ACTIVI- DADES
ESTADO	96	17	3	35	9	12	14	3	12
LOS CABOS	19	4	0	1	1	0	1	0	1
COMONDÚ	18	2	1	6	1	5	2	2	2
LORETO	2	1	0	1	1	1	2	0	1
MULEGÉ	25	7	0	16	1	4	8	1	1
LA PAZ	32	3	2	11	5	2	1	0	7

a/ Comprende ejidos y comunidades agrarias.

b/ Se refiere al total de propiedades sociales y no a la suma en sentido horizontal, debido a que una misma propiedad social puede tener más de una actividad a la vez.

FUENTE: INEGI. Resultados del VIII Censo Ejidal 2001. Disco Compacto.

10. Agricultura

10.1	Superficies sembrada y cosechada, volumen y valor de la producción agrícola por tipo de cultivo y principales cultivos Año agrícola 2005	327
10.2	Superficies sembrada y cosechada, volumen y valor de la producción agrícola por tipo de cultivo, principales cultivos y municipio Año agrícola 2005 (Hectáreas)	329
10.3	Superficies sembrada y cosechada, volumen y valor de la producción agrícola de los cultivos cíclicos por ciclo agrícola y principales cultivos Año agrícola 2005 (Hectáreas)	332
10.4	Superficie fertilizada por tipo de cultivo y principales cultivos Año agrícola 2005 (Hectáreas)	334
10.5	Superficies sembrada con semilla mejorada, con asistencia técnica y atendida con servicios de sanidad vegetal por tipo de cultivo y principales cultivos Año agrícola 2005 (Hectáreas)	335
10.6	Superficies fertilizada, sembrada con semilla mejorada, con asistencia técnica, atendida con servicios de sanidad vegetal y mecanizada por municipio Año agrícola 2005 (Hectáreas)	336
10.7	Superficie y suma asegurada, y monto de las primas emitidas y pagadas en la actividad agrícola por tipo de cultivo y cultivo Año agrícola 2005	336
10.8	Créditos otorgados a la actividad agrícola y su monto por destino según fuente de financiamiento Año agrícola 2005	337

10.9	Productores, superficies y monto pagado por el PROCAMPO en la actividad agrícola por municipio Año agrícola 2005	338
10.10	Inversión pública autorizada y ejercida en la actividad agrícola por fuente de financiamiento y principales programas 2005 (Miles de pesos)	338

10. AGRICULTURA

SUPERFICIES SEMBRADA Y COSECHADA, VOLUMEN Y VALOR DE LA PRODUCCIÓN AGRÍCOLA POR TIPO DE CULTIVO Y PRINCIPALES CULTIVOS Año agrícola 2005

CUADRO 10.1

TIPO CULTIVO	SUPERFICIE SEMBRADA (Hectáreas)	SUPERFICIE COSECHADA (Hectáreas)	VOLUMEN (Toneladas)	VALOR (Miles de pesos)
TOTAL	37 483.7	35 343.5	NA	2 480 739.5
CULTIVOS CÍCLICOS	26 624.8	26 006.1	NA	2 189 490.3
GARBANZO	5 059.5	5 038.5	7 622.0	83 827.0
MAÍZ GRANO	4 728.3	4 521.3	28 928.7	47 952.6
TRIGO	4 153.0	4 129.0	23 165.8	39 510.7
JITOMATE	2 961.8	2 863.8	126 670.4	841 284.0
FRIJOL	2 921.2	2 777.0	3 125.3	23 450.2
CHILE VERDE	2 327.0	2 296.5	88 505.0	755 623.0
SORGO	1 007.0	965.0	4 714.0	7 255.4
PAPA	770.0	768.0	27 367.0	120 616.7
ALBAHACA ORGÁNICA	442.3	442.3	1 401.6	66 329.4
MELÓN	150.8	149.8	3 858.0	10 645.5
RESTO DE CULTIVOS CÍCLICOS a/	2 103.9	2 054.9	NA	192 995.8
CULTIVOS PERENNES	10 858.9 b/	9 337.4 c/	NA	291 249.2
ALFALFA	3 857.8	3 750.0	73 869.3	84 191.6
NARANJA	2 336.5	2 190.0	27 760.8	46 622.6
ESPÁRRAGO	1 554.0	1 258.0	1 622.8	56 252.3
MANGO	1 056.0	501.5	3 874.3	12 668.5
FRESA	163.0 c/	163.0	7 442.4	59 939.2
RESTO DE CULTIVOS PERENNES	1 891.6	1 474.9	NA	31 575.0

NOTA: Desde el punto de vista estadístico, el año agrícola es el período que resulta de la adición del ciclo otoño-invierno con el ciclo primavera-verano, y el de los cultivos perennes. Conviene precisar que los ciclos agrícolas reciben el nombre de la estación del año en que se realizan las respectivas siembras, se desarrollan las plantas y se ejecutan las diversas labores de cultivo.

Por lo que respecta al año agrícola 2005, al ciclo otoño-invierno 2004/05 le correspondió una época de siembra que abarcó los meses de octubre de 2004, a febrero del año 2005, y una época de cosecha que se extendió aproximadamente desde el mes de enero del año 2005, hasta septiembre de ese mismo

De igual manera, el ciclo primavera-verano 2005/05 abarcó una época de siembra que comprendió los meses de marzo a abril del año 2005, y de cosechas desde septiembre del año 2005 hasta aproximadamente el mes de marzo del 2006.

La cosecha de los cultivos perennes en el año 2005, también quedó contabilizada en el año agrícola de referencia.

a/ Incluye la información de los cultivos orgánicos: menta, orégano, salvia, chives, tomillo, tarragón, etc; mismos que aportan a la economía estatal un volumen de producción de 3 192.3 (toneladas) y un valor de 85 153.0 (miles de pesos).

b/ Se refiere a superficie plantada que comprende: superficie plantada en el año agrícola de referencia, la plantada en desarrollo y la plantada en producción.

c/ Se refiere únicamente a la superficie plantada en producción.

FUENTE: Secretaría de Agricultura, Ganadería, Desarrollo Rural, Pesca y Alimentación, Delegación en el Estado. Subdelegación de Planeación y Desarrollo Rural.

SUPERFICIES SEMBRADA Y COSECHADA, Y VALOR DE LA PRODUCCIÓN AGRÍCOLA POR PRINCIPALES CULTIVOS
Año agrícola 2005
 (Porcentaje)

Gráfica 10.1

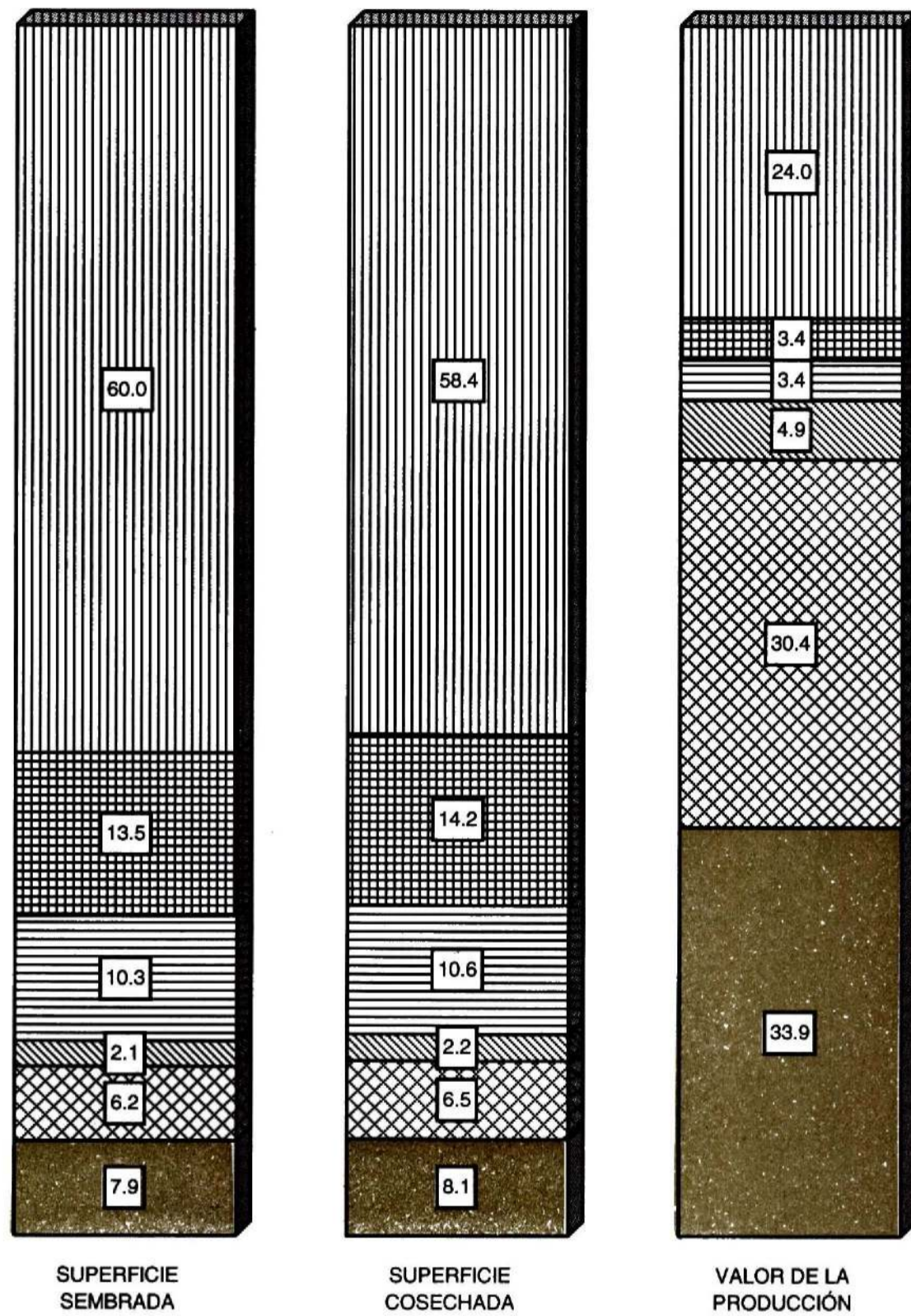

JITOMATE

CHILE VERDE

PAPA

ALFALFA

GARBANZO

RESTO DE CULTIVOS

NOTA: Se consideran principales cultivos, aquellos cíclicos o perennes que tienen el mayor valor de la producción en el año agrícola de referencia.

FUENTE: Cuadro 10.1

**SUPERFICIES SEMBRADA Y COSECHADA, VOLUMEN Y VALOR
DE LA PRODUCCIÓN AGRÍCOLA POR TIPO DE CULTIVO,
PRINCIPALES CULTIVOS Y MUNICIPIO
Año agrícola 2005
(Hectáreas)**

CUADRO 10.2

TIPO CULTIVO MUNICIPIO	SUPERFICIE SEMBRADA (Hectáreas)	SUPERFICIE COSECHADA (Hectáreas)	VOLUMEN (Toneladas)	VALOR (Miles de pesos)
TOTAL	37 483.7	35 343.5	NA	2 480 739.5
CULTIVOS CÍCLICOS	26 624.8	26 006.1	NA	2 189 490.3
GARBANZO	5 059.5	5 038.5	7 622.0	83 827.0
COMONDÚ	5 044.5	5 023.5	7 607.0	83 677.0
LA PAZ	15.0	15.0	15.0	150.0
MAÍZ GRANO	4 728.3	4 521.3	28 928.7	47 952.6
LOS CABOS	181.8	181.8	806.8	3 630.4
COMONDÚ	4 415.5	4 209.5	27 656.5	43 484.6
MULEGÉ	26.5	25.5	47.4	123.1
LA PAZ	104.5	104.5	418.0	714.5
TRIGO	4 153.0	4 129.0	23 615.8	39 510.7
COMONDÚ	4 153.0	4 129.0	23 615.8	39 510.7
JITOMATE	2 961.8	2 863.8	126 670.4	841 284.0
LOS CABOS	35.0	35.0	420.0	2 940.0
COMONDÚ	524.5	461.5	21 464.0	142 258.1
LORETO	41.0	39.0	949.5	1 979.0
MULEGÉ	1 258.5	1 253.5	44 610.4	338 266.7
LA PAZ	1 102.8	1 074.8	59 226.5	355 840.2
FRÍJOL	2 921.2	2 777.0	3 125.3	23 450.2
LOS CABOS	57.0	57.0	57.0	759.0
COMONDÚ	2 791.5	2 658.5	3 007.0	22 085.2
MULEGÉ	14.7	3.5	3.3	26.0
LA PAZ	58.0	58.0	58.0	580.0

(Continúa)

**SUPERFICIES SEMBRADA Y COSECHADA, VOLUMEN Y VALOR
DE LA PRODUCCIÓN AGRÍCOLA POR TIPO DE CULTIVO,
PRINCIPALES CULTIVOS Y MUNICIPIO**
Año agrícola 2005
(Hectáreas)

CUADRO 10.2

TIPO CULTIVO MUNICIPIO	SUPERFICIE SEMBRADA (Hectáreas)	SUPERFICIE COSECHADA (Hectáreas)	VOLUMEN (Toneladas)	VALOR (Miles de pesos)
CHILE VERDE	2 327.0	2 296.5	88 505.0	755 623.0
COMONDÚ	962.0	940.5	21 525.0	139 736.5
MULEGÉ	329.0	326.0	11 445.0	84 042.3
LORETO	19.5	19.5	276.5	914.0
LA PAZ	1 016.5	1 010.5	55 258.5	530 930.2
SORGO	1 007.0	965.0	4 714.0	7 255.4
COMONDÚ	1 007.0	965.0	4 714.0	7 255.4
PAPA	770.0	768.0	27 367.0	120 616.7
COMONDÚ	770.0	768.0	27 367.0	120 616.7
ALBAHACA ORGÁNICA	442.3	442.3	1 401.6	66 329.4
LOS CABOS	407.3	407.3	1 142.6	63 252.0
MULEGÉ	3.0	3.0	3.0	5.4
LA PAZ	32.0	32.0	256.0	3 072.0
MELÓN	150.8	149.8	3 858.0	10 645.5
LOS CABOS	1.3	1.3	18.0	108.0
COMONDÚ	72.0	72.0	2 410.0	4 902.5
LORETO	16.0	15.0	190.0	455.0
LA PAZ	61.5	61.5	1 240.0	5 180.0
RESTO DE CULTIVOS CÍCLICOS a/	2 103.9	2 054.9	NA	192 995.8
LOS CABOS	552.3	552.1	7 923.2	73 350.2
COMONDÚ	602.0	598.0	10 704.0	43 305.9
LORETO	123.0	105.0	2 108.5	6 147.0
MULEGÉ	400.0	376.2	6 143.9	38 002.0
LA PAZ	426.6	423.6	6 004.4	32 190.7

(Continúa)

**SUPERFICIES SEMBRADA Y COSECHADA, VOLUMEN Y VALOR
DE LA PRODUCCIÓN AGRÍCOLA POR TIPO DE CULTIVO,
PRINCIPALES CULTIVOS Y MUNICIPIO**

CUADRO 10.2

Año agrícola 2005
(Hectáreas)

TIPO CULTIVO MUNICIPIO	SUPERFICIE SEMBRADA (Hectáreas)	SUPERFICIE COSECHADA (Hectáreas)	VOLUMEN (Toneladas)	VALOR (Miles de pesos)
CULTIVOS PERENNES	10 858.9 b/	9 337.4 c/	NA	291 249.2
ALFALFA	3 857.8	3 750.0	73 869.3	84 191.6
COMONDÚ	3 178.0	3 178.0	65 240.0	71 764.0
MULEGÉ	382.8	316.0	4 789.3	6 667.6
LA PAZ	297.0	256.0	3 840.0	5 760.0
NARANJA	2 336.5	2 190.0	27 760.8	46 622.6
LOS CABOS	110.0	110.0	1 100.0	5 500.0
COMONDÚ	2 004.4	1 876.4	25 432.9	38 149.4
MULEGÉ	101.8	89.8	549.9	1 617.2
LA PAZ	120.3	113.8	678.0	1 356.0
ESPÁRRAGO	1 554.0	1 258.0	1 622.8	56 252.3
COMONDÚ	1 407.0	1 149.0	1 513.8	52 982.3
MULEGÉ	20.0	0.0	0.0	0.0
LA PAZ	127.0	109.0	109.0	3 270.0
MANGO	1 056.0	501.5	3 874.3	12 668.5
LOS CABOS	736.0	370.0	2 960.0	8 880.0
COMONDÚ	69.5	25.0	150.0	1 350.0
LORETO	135.0	0.0	0.0	0.0
MULEGÉ	23.0	14.0	24.3	126.0
LA PAZ	92.5	92.5	740.0	2 312.5
FRESA	163.0 c/	163.0	7 442.4	59 939.2
LOS CABOS	2.0	2.0	10.0	480.0
MULEGÉ	161.0	161.0	7 432.4	59 459.2

(Continúa)

SUPERFICIES SEMBRADA Y COSECHADA, VOLUMEN Y VALOR DE LA PRODUCCIÓN AGRÍCOLA POR TIPO DE CULTIVO, PRINCIPALES CULTIVOS Y MUNICIPIO

CUADRO 10.2

Año agrícola 2005
(Hectáreas)

TIPO CULTIVO MUNICIPIO	SUPERFICIE SEMBRADA (Hectáreas)	SUPERFICIE COSECHADA (Hectáreas)	VOLUMEN (Toneladas)	VALOR (Miles de pesos)
RESTO DE CULTIVOS PERENNES	1 891.6	1 474.9	NA	31 575.0
LOS CABOS	78.7	68.6	414.0	2 916.0
COMONDÚ	611.5	499.5	2 992.0	5 267.3
LORETO	9.0	0.0	0.0	0.0
MULEGÉ	651.4	399.0	443.2	9 107.7
LA PAZ	541.0	507.8	4 477.1	14 284.0

a/ Incluye la información de los cultivos orgánicos: menta, orégano, salvia, chives, tomillo, tarragón, etc; mismos que aportan a la economía estatal un volumen de producción de 3 192.3 (toneladas) y un valor de 85 153.0 (miles de pesos).

b/ Se refiere a superficie plantada que comprende: superficie plantada en el año agrícola de referencia, la plantada en desarrollo y la plantada en producción.

c/ Se refiere únicamente a la superficie plantada en producción.

FUENTE: Secretaría de Agricultura, Ganadería, Desarrollo Rural, Pesca y Alimentación, Delegación en el Estado. Subdelegación de Planeación y Desarrollo Rural.

SUPERFICIES SEMBRADA Y COSECHADA, VOLUMEN Y VALOR DE LA PRODUCCIÓN AGRÍCOLA DE LOS CULTIVOS CÍCLICOS POR CICLO AGRÍCOLA Y PRINCIPALES CULTIVOS

CUADRO 10.3

Año agrícola 2005
(Hectáreas)

CICLO CULTIVO	SUPERFICIE SEMBRADA (Hectáreas)	SUPERFICIE COSECHADA (Hectáreas)	VOLUMEN (Toneladas)	VALOR (Miles de pesos)
TOTAL	26 624.8	26 006.1	NA	2 189 490.3
OTOÑO-INVIERNO 2004/05 a/	18 674.3	18 201.5	NA	1 566 934.7
GARBANZO	5 059.5	5 038.5	7 622.0	83 827.0
TRIGO	4 153.0	4 129.0	23 165.8	39 510.7
MAÍZ GRANO	2 699.8	2 566.8	17 023.3	27 588.4
JITOMATE	1 807.8	1 714.8	83 466.1	577 390.5
CHILE VERDE	1 420.0	1 410.0	65 681.2	584 905.5
FRÍJOL	1 052.7	935.5	927.5	6 629.2
SORGO	211.5	169.5	1 014.0	1 335.4

(Continúa)

**SUPERFICIES SEMBRADA Y COSECHADA, VOLUMEN Y VALOR
DE LA PRODUCCIÓN AGRÍCOLA DE LOS CULTIVOS CÍCLICOS
POR CICLO AGRÍCOLA Y PRINCIPALES CULTIVOS**

CUADRO 10.3

Año agrícola 2005

(Hectáreas)

CICLO CULTIVO	SUPERFICIE SEMBRADA (Hectáreas)	SUPERFICIE COSECHADA (Hectáreas)	VOLUMEN (Toneladas)	VALOR (Miles de pesos)
PAPA	401.0	399.0	13 836.5	59 729.4
ALBAHACA ORGÁNICA	398.0	398.0	1 143.1	53 567.9
MELÓN	53.5	53.5	980.0	4 187.5
RESTO DE CULTIVOS b/	1 417.5	1 386.9	NA	128 263.2
PRIMAVERA-VERANO 2005/05 c/	7 950.5	7 804.6	NA	622 555.6
MAÍZ GRANO	2 028.5	1 954.5	11 905.4	20 364.2
FRIJOL	1 868.5	1 841.5	2 197.8	16 821.0
JITOMATE	1 154.0	1 149.0	43 204.3	263 893.5
CHILE VERDE	907.0	886.5	22 823.8	170 717.5
SORGO	795.5	795.5	3 700.0	5 920.0
PAPA	369.0	369.0	13 530.5	60 887.3
MELÓN	97.3	96.3	2 878.0	6 458.0
ALBAHACA ORGÁNICA	44.3	44.3	258.5	12 761.5
RESTO DE CULTIVOS b/	686.4	668.0	NA	64 732.6

a/ Comprende en la siembra los meses de octubre de 2004 a febrero del 2005 y en la cosecha, de enero a septiembre del año 2005.

b/ Incluye la información de los cultivos orgánicos: menta, orégano, salvia, chives, tomillo, tarragón, etc; los cuales aportan a la economía estatal un volumen de producción de 3 192.3 (toneladas) y un valor de 85 153.0 (miles de pesos).

c/ Comprende en la siembra los meses de marzo a abril de 2005 y en la cosecha, de septiembre de 2005 a marzo de 2006.

FUENTE: Secretaría de Agricultura, Ganadería, Desarrollo Rural, Pesca y Alimentación, Delegación en el Estado. Subdelegación de Planeación y Desarrollo Rural.

**SUPERFICIE FERTILIZADA POR TIPO DE CULTIVO
Y PRINCIPALES CULTIVOS ^{a/}
Año agrícola 2005
(Hectáreas)**

CUADRO 10.4

TIPO CULTIVO	SUPERFICIE FERTILIZADA
TOTAL	36 495.3
CULTIVOS CÍCLICOS	26 083.0
GARBANZO	5 059.5
MAÍZ GRANO	4 434.9
TRIGO	4 153.0
JITOMATE	2 961.8
FRIJOL	2 775.1
CHILE VERDE	2 327.0
SORGO	1 007.0
ALBAHACA ORGÁNICA	442.3
MELÓN	150.8
RESTO DE CULTIVOS CÍCLICOS	2 771.6
CULTIVOS PERENNES	10 412.3
ALFALFA	3 857.8
NARANJA	2 336.4
ESPÁRRAGO	1 554.0
MANGO	817.5
FRESA	163.0
RESTO DE CULTIVOS PERENNES	1 683.6

^{a/} Comprende la aplicación de abonos químicos y orgánicos.

FUENTE: Secretaría de Agricultura, Ganadería, Desarrollo Rural, Pesca y Alimentación, Delegación en el Estado. Subdelegación de Planeación y Desarrollo Rural.

**SUPERFICIES SEMBRADA CON SEMILLA MEJORADA, CON ASISTENCIA
TÉCNICA Y ATENDIDA CON SERVICIOS DE SANIDAD VEGETAL
POR TIPO DE CULTIVO Y PRINCIPALES CULTIVOS**

CUADRO 10.5

Año agrícola 2005
(Hectáreas)

TIPO CULTIVO	SUPERFICIE SEMBRADA CON SEMILLA MEJORADA	SUPERFICIE CON ASISTENCIA TÉCNICA a/	SUPERFICIE ATENDIDA CON SERVICIOS DE SANIDAD VEGETAL
TOTAL	36 977.4	33 520.4	36 869.1
CULTIVOS CÍCLICOS	26 478.1	25 406.9	26 128.2
GARBANZO	5 044.5	5 044.5	5 023.5
MAÍZ GRANO	4 641.8	4 515.5	4 536.3
TRIGO	4 153.0	4 153.0	4 129.0
JITOMATE	2 961.8	2 961.8	2 865.8
FRÍJOL	2 921.2	2 775.1	2 804.0
CHILE VERDE	2 327.0	2 327.0	2 317.0
SORGO	1 007.0	986.9	965.0
PAPA	770.0	770.0	770.0
ALBAHACA ORGÁNICA	442.3	442.3	442.3
MELÓN	150.8	150.8	149.8
RESTO DE CULTIVOS CÍCLICOS	2 058.7	1 280.0	2 125.5
CULTIVOS PERENNES	10 499.3 b/	8 113.5	10 740.9
ALFALFA	3 857.8	2 739.0	3 783.3
NARANJA	2 296.3	2 219.6	2 332.4
ESPARRÁGO	1 554.0	1 554.0	1 554.0
MANGO	963.5	624.5	1 056.0
FRESA	163.0	163.0	163.0
RESTO DE CULTIVOS PERENNES	1 664.7	813.4	1 852.2

a/ Se refiere a la asistencia técnica sin costo para el productor.

b/ Incluye la plantación de árboles injertados.

FUENTE: Secretaría de Agricultura, Ganadería, Desarrollo Rural, Pesca y Alimentación, Delegación en el Estado. Subdelegación de Planeación y Desarrollo Rural.

**SUPERFICIES FERTILIZADA, SEMBRADA CON SEMILLA MEJORADA,
CON ASISTENCIA TÉCNICA, ATENDIDA CON SERVICIOS
DE SANIDAD VEGETAL Y MECANIZADA POR MUNICIPIO
Año agrícola 2005
(Hectáreas)**

CUADRO 10.6

MUNICIPIO	SUPERFICIE FERTILIZADA a/	SUPERFICIE SEMBRADA CON SEMILLA MEJORADA	SUPERFICIE CON ASISTENCIA TÉCNICA b/	SUPERFICIE ATENDIDA CON SERVICIOS DE SANIDAD VEGETAL	SUPERFICIE MECANIZADA
ESTADO	36 495.3	36 977.4	33 520.4	36 869.1	34 964.1
LOS CABOS	1 987.4	2 094.2	1 652.3	2 151.3	1 730.5
COMONDÚ	27 220.1	27 462.3	26 114.0	27 221.4	26 931.3
LORETO	323.5	343.5	251.5	322.5	343.5
MULEGÉ	3 250.3	3 232.4	2 692.7	3 293.3	2 595.7
LA PAZ	3 714.0	3 845.0	2 809.9	3 880.6	3 363.1

a/ Comprende la aplicación de abonos químicos y orgánicos.

b/ Se refiere a asistencia técnica sin costo para el productor.

FUENTE: Secretaría de Agricultura, Ganadería, Desarrollo Rural, Pesca y Alimentación, Delegación en el Estado. Subdelegación de Planeación y Desarrollo Rural.

**SUPERFICIE Y SUMA ASEGURADA, Y MONTO DE LAS PRIMAS EMITIDAS Y PAGADAS
EN LA ACTIVIDAD AGRÍCOLA POR TIPO DE CULTIVO Y CULTIVO
Año agrícola 2005**

CUADRO 10.7

TIPO CULTIVO	SUPERFICIE ASEGURADA (Hectáreas)	SUMA ASEGURADA (Miles de pesos)	MONTO DE LAS PRIMAS EMITIDAS TOTALES a/ (Miles de pesos)	MONTO DE LAS PRIMAS PAGADAS POR EL PRODUCTOR (Miles de pesos)	MONTO DE LAS PRIMAS PAGADAS MEDIANTE SUBSIDIO DEL GOBIERNO FEDERAL (Miles de pesos)
TOTAL	6 681	63 655	4 968	3 613	1 354
CULTIVOS CÍCLICOS	6 609	63 194	4 945	3 597	1 348
CHILE VERDE	205	11 689	790	590	200
FRIJOL	140	1 090	129	90	39
GARBANZO	1 956	11 250	1 499	1 049	450
MAÍZ	1 237	7 462	334	234	100

(Continúa)

**SUPERFICIE Y SUMA ASEGURADA, Y MONTO DE LAS PRIMAS EMITIDAS Y PAGADAS
EN LA ACTIVIDAD AGRÍCOLA POR TIPO DE CULTIVO Y CULTIVO**
Año agrícola 2005

CUADRO 10.7

TIPO CULTIVO	SUPERFICIE ASEGURADA (Hectáreas)	SUMA ASEGURADA (Miles de pesos)	MONTO DE LAS PRIMAS EMITIDAS TOTALES a/ (Miles de pesos)	MONTO DE LAS PRIMAS PAGADAS POR EL PRODUCTOR (Miles de pesos)	MONTO DE LAS PRIMAS PAGADAS MEDIANTE SUBSIDIO DEL GOBIERNO FEDERAL (Miles de pesos)
PEPINO	4	449	34	26	8
TOMATE	150	12 025	1 277	990	287
TRIGO	2 917	19 229	882	618	265
AGUACATE	72	461	23	16	7

NOTA: La información corresponde al Sistema Nacional de Aseguramiento al Medio Rural, conformado por las Compañías Privadas y los Fondos de Aseguramiento, quienes fungen como aseguradores directos, y en donde Agroasemex participa como reaseguradora y agencia de desarrollo, canalizando el subsidio del Gobierno Federal como apoyo a los productores que adquieren el seguro agropecuario.

a/ La suma de los importes pagados por el productor y el Gobierno Federal puede no coincidir con la prima total emitida, debido al redondeo de las cifras y a los ajustes de los pagos de subsidios de acuerdo con los porcentajes autorizados por el Gobierno Federal.

FUENTE: Agroasemex, S.A. Dirección General Adjunta de Finanzas Corporativas; Dirección de Administración de Subsidios; Gerencia de Evaluación y Supervisión.

**CRÉDITOS OTORGADOS A LA ACTIVIDAD AGRÍCOLA Y SU MONTO
POR DESTINO SEGÚN FUENTE DE FINANCIAMIENTO**
Año agrícola 2005

CUADRO 10.8

DESTINO	TOTAL	FINANCIERA RURAL	FIRA
CRÉDITOS OTORGADOS	467	354	113
COSTOS DE OPERACIÓN	130	68	62
MANTENIMIENTO DE HECTÁREAS Y GASTOS DE OPERACIÓN	278	278	0
ADQUISICIÓN DE MAQUINARIA Y EQUIPO	59	8	51
MONTO DE LOS CRÉDITOS (Miles de pesos)	208 676	59 549	149 127
COSTOS DE OPERACIÓN	147 400	20 075	127 325
MANTENIMIENTO DE HECTÁREAS Y GASTOS DE OPERACIÓN	36 379	36 379	0
ADQUISICIÓN DE MAQUINARIA Y EQUIPO	24 897	3 095	21 802

NOTA: Los programas financieros de apoyo a la actividad agrícola excluyen los programas de descuento de FIRA.

FUENTE: FIRA, Residencia Estatal, Baja California Sur.

Financiera Rural, Coordinación Regional Noroeste; Agencia Estatal de Crédito en el Estado, Departamento de Concertación y Dispersión.

**PRODUCTORES, SUPERFICIES Y MONTO PAGADO
POR EL PROCAMPO EN LA ACTIVIDAD AGRÍCOLA
POR MUNICIPIO
Año agrícola 2005**

CUADRO 10.9

MUNICIPIO	PRODUCTORES SOLICITANTES	SUPERFICIE (Hectáreas)	PRODUCTORES RATIFICADOS	SUPERFICIE (Hectáreas)	PRODUCTORES BENEFICIADOS	SUPERFICIE (Hectáreas)	MONTO PAGADO (Miles de pesos)
ESTADO	1 378	13 257.9	1 378	13 257.9	1 130	12 861.6	12 162.4
LOS CABOS	398	561.1	398	561.1	390	543.3	515.5
COMONDÚ	704	11 296.3	704	11 296.3	491	10 970.8	10 358.8
LORETO	0	0.0	0	0.0	0	0.0	0.0
MULEGÉ	59	239.5	59	239.5	42	231.5	218.2
LA PAZ	217	1 161.0	217	1 161.0	207	1 116.0	1 069.9

FUENTE: Secretaría de Agricultura, Ganadería, Desarrollo Rural, Pesca y Alimentación, Delegación en el Estado. Subdelegación de Planeación y Desarrollo Rural.

**INVERSIÓN PÚBLICA AUTORIZADA Y EJERCIDA EN LA ACTIVIDAD
AGRÍCOLA POR FUENTE DE FINANCIAMIENTO
Y PRINCIPALES PROGRAMAS
2005
(Miles de pesos)**

CUADRO 10.10

FUENTE DE FINANCIAMIENTO PROGRAMA	INVERSIÓN PÚBLICA AUTORIZADA	INVERSIÓN PÚBLICA EJERCIDA
TOTAL	509 873.3	509 873.3
FEDERAL	273 463.0	273 463.0
CRÉDITO DE AVÍO	127 323.0	127 323.0
PROCAMPO	41 419.3	41 419.3
INFRAESTRUCTURA HIDROAGRÍCOLA	30 099.0	30 099.0
CRÉDITO REFACCIONARIO	21 802.0	21 802.0
ALIANZA CONTIGO	19 011.7	19 011.7
AGRONEGOCIOS	14 582.2	14 582.2
APOYOS DIRECTOS AL PRODUCTOR POR EXCEDENTES DE COMERCIALIZACIÓN	9 503.6	9 503.6
PROGRAMA DE SUBVENCIÓN DEL DIESEL AGROPECUARIO	8 608.9	8 608.9

(Continúa)

**INVERSIÓN PÚBLICA Y PRIVADA AUTORIZADA Y EJERCIDA
EN LA ACTIVIDAD AGRÍCOLA POR FUENTE
DE FINANCIAMIENTO Y PRINCIPALES
PROGRAMAS**

CUADRO 10.10

2005

(Miles de pesos)

FUENTE DE FINANCIAMIENTO PROGRAMA	INVERSIÓN PÚBLICA AUTORIZADA	INVERSIÓN PÚBLICA EJERCIDA
MICROCUENCAS	1 028.8	1 028.8
RESTO DE PROGRAMAS a/	84.5	84.5
ESTATAL	21 161.1	21 161.1
INFRAESTRUCTURA HIDROAGRÍCOLA	12 306.3	12 306.3
ALIANZA CONTIGO	4 601.8	4 601.8
AGRICULTURA	4 253.0	4 253.0
MUNICIPAL	1 010.0	1 010.0
MICROCUENCAS	1 010.0	1 010.0
CRÉDITO	114 954.9	114 954.9
PROCAMPO CAPITALIZA	26 401.7	26 401.7
AGRONEGOCIOS	25 422.9	25 422.9
FONDO SOCIAL PARA EL DESARROLLO DEL ESTADO DE BAJA CALIFORNIA SUR (FOSDEBCS)	21 026.6	21 026.6
CRÉDITO DE HABILITACIÓN O AVÍO	20 075.2	20 075.2
CRÉDITO SIMPLE	9 976.9	9 976.9
AGRICULTURA	8 956.6	8 956.6
CRÉDITO REFACCIONARIO	3 095.0	3 095.0
PARTICIPANTES b/	99 284.4	99 284.4
CRÉDITO DE AVÍO	31 830.0	31 830.0
INFRAESTRUCTURA HIDROAGRÍCOLA	19 309.9	19 309.9
AGRONEGOCIOS	18 612.9	18 612.9

(Continúa)

**INVERSIÓN PÚBLICA AUTORIZADA Y EJERCIDA EN LA ACTIVIDAD
AGRÍCOLA POR FUENTE DE FINANCIAMIENTO
Y PRINCIPALES PROGRAMAS
2005
(Miles de pesos)**

CUADRO 10.10

FUENTE DE FINANCIAMIENTO PROGRAMA	INVERSIÓN PÚBLICA AUTORIZADA	INVERSIÓN PÚBLICA EJERCIDA
ALIANZA CONTIGO	18 120.1	18 120.1
CRÉDITO REFACCIONARIO	5 452.0	5 452.0
AGRICULTURA	5 280.0	5 280.0
PECUARIO	670.0	670.0
RESTO DE PROGRAMAS a/	9.4	9.4

a/ Comprende opciones productivas y programa de agricultura sostenible y reconversión productiva.

b/ Se refiere a productores o beneficiarios.

FUENTE: Secretaría de Promoción y Desarrollo Económico del Estado. Subsecretaría de Planeación para el Desarrollo.

11. Ganadería

11.1	Población ganadera y avícola por municipio Al 31 de diciembre de 2005 (Cabezas)	343
11.2	Valor de la población ganadera y avícola por municipio según especie Al 31 de diciembre de 2005 (Miles de pesos)	344
11.3	Ganado bovino trasladado fuera de la entidad por propósito y sexo 2005 (Cabezas)	344
11.4	Sacrificio de ganado y de aves por municipio 2005 (Cabezas)	345
11.5	Volumen de la producción de carne en canal de ganado y de aves por municipio 2005 (Toneladas)	346
11.6	Valor de la producción de carne en canal por municipio según especie 2005 (Miles de pesos)	347
11.7	Volumen de la producción de otros productos pecuarios por municipio 2005	347
11.8	Valor de la producción de otros productos pecuarios por municipio según principales productos 2005 (Miles de pesos)	348
11.9	Existencias de colmenas y su valor por municipio Al 31 de diciembre de 2005	348
11.10	Volumen y valor de la producción de miel y de cera en greña por municipio 2005	350

11.11	Superficie dedicada a la ganadería por municipio Al 31 de diciembre de 2005 (Hectáreas)	350
11.12	Unidades aseguradas, suma asegurada y monto de las primas emitidas y pagadas en la actividad ganadera por especie 2005	351
11.13	Créditos otorgados a la actividad ganadera y su monto por destino según fuente de financiamiento 2005	351
11.14	Inversión pública autorizada y ejercida en la actividad ganadera por fuente de financiamiento y programa 2005 (Miles de pesos)	352

11. GANADERÍA

POBLACIÓN GANADERA Y AVÍCOLA POR MUNICIPIO
Al 31 de diciembre de 2005 E/
 (Cabezas)

CUADRO 11.1

MUNICIPIO	BOVINO a/	PORCINO	OVINO b/	CAPRINO c/	ÉQUIDO d/	AVES e/
ESTADO	216 881	12 602	16 348	113 056	4 059	43 103
LOS CABOS	75 056	2 858	3 265	8 999	1 131	15 036
COMONDÚ	37 712	5 635	7 985	52 044	620	20 000
LORETO	7 424	759	572	10 312	154	0
MULEGÉ	36 636	316	570	27 270	1 202	3 603
LA PAZ	60 053	3 034	3 956	14 431	952	4 464

a/ Comprende: bovinos para leche, para carne, de doble propósito y para trabajo.

b/ Comprende ovinos para carne, para lana y doble propósito.

c/ Comprende caprinos para carne y para leche.

d/ Comprende: caballos, asnos y mulas para monta, tiro y carga.

e/ Comprende: gallinas, gallos, pollos y pollas, tanto para la producción de carne como de huevo.

FUENTE: Secretaría de Agricultura, Ganadería, Desarrollo Rural, Pesca y Alimentación; Delegación en el Estado. Subdelegación de Planeación y Desarrollo Rural.

POBLACIÓN GANADERA
Al 31 de diciembre de 2005 E/
 (Cabezas)

Gráfica 11.1

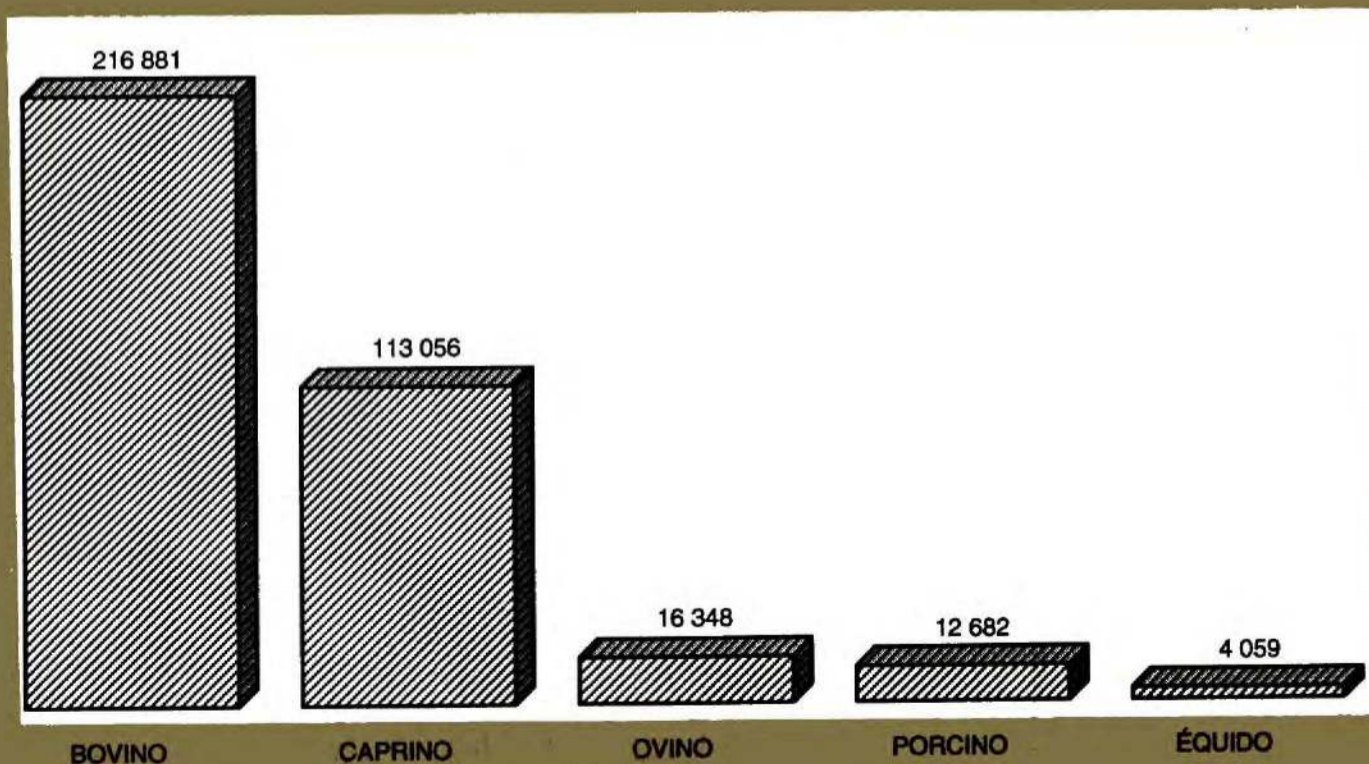

FUENTE: Cuadro 11.1

**VALOR DE LA POBLACIÓN GANADERA Y AVÍCOLA
POR MUNICIPIO SEGÚN ESPECIE**

CUADRO 11.2

Al 31 de diciembre de 2005 E/
(Miles de pesos)

MUNICIPIO	TOTAL	BOVINO a/	PORCINO	OVINO b/	CAPRINO c/	ÉQUIDO d/	AVES e/
ESTADO	1 406 122.9	1 315 135.5	14 793.1	8 480.9	50 596.9	ND	17 116.5
LOS CABOS	506 703.8	487 864.0	2 858.0	2 693.6	7 424.2	ND	5 864.0
COMONDÚ	224 567.9	188 560.0	6 198.5	3 194.0	18 215.4	ND	8 400.0
LORETO	56 774.0	51 968.0	910.8	286.0	3 609.2	ND	0.0
MULEGÉ	274 462.3	256 452.0	1 185.0	313.5	14 998.5	ND	1 513.3
LA PAZ	343 314.9	330 291.5	3 640.8	1 993.8	6 349.6	ND	1 339.2

a/ Comprende: bovinos para leche, para carne, de doble propósito y para trabajo.

b/ Comprende ovinos para carne, para lana y doble propósito.

c/ Comprende caprinos para carne y para leche.

d/ Comprende: caballos, asnos y mulas para monta, tiro y carga.

e/ Comprende: gallinas, gallos, pollos y pollas, tanto para la producción de carne como de huevo.

FUENTE: Secretaría de Agricultura, Ganadería, Desarrollo Rural, Pesca y Alimentación; Delegación en el Estado. Subdelegación de Planeación y Desarrollo Rural.

**GANADO BOVINO TRASLADADO FUERA
DE LA ENTIDAD POR PROPÓSITO Y SEXO
2005**

CUADRO 11.3

(Cabezas)

PROPÓSITO SEXO	GANADO BOVINO TRASLADADO FUERA DE LA ENTIDAD
TOTAL	19 906
MACHO	18 500
HEMBRA	1 406
SACRIFICIO	366
MACHO	177
HEMBRA	189
CAMBIO DE PASTOS	949
MACHO	931
HEMBRA	18

(Continúa)

**GANADO BOVINO TRASLADADO FUERA
DE LA ENTIDAD POR PROPÓSITO Y SEXO
2005
(Cabezas)**

CUADRO 11.3

PROPÓSITO SEXO	GANADO BOVINO TRASLADADO FUERA DE LA ENTIDAD
PIE DE CRÍA	63
MACHO	0
HEMBRA	63
ENGORDA	18 450
MACHO	17 314
HEMBRA	1 136
OTROS PROPÓSITOS	78
MACHO	78
HEMBRA	0

FUENTE: Secretaría de Agricultura, Ganadería, Desarrollo Rural, Pesca y Alimentación; Delegación en el Estado. Subdelegación de Planeación y Desarrollo Rural.

**SACRIFICIO DE GANADO Y DE AVES
POR MUNICIPIO ^{a/}
2005
(Cabezas)**

CUADRO 11.4

MUNICIPIO	BOVINO	PORCINO	OVINO	CAPRINO	AVES ^{b/}
ESTADO	29 790	11 429	9 426	30 676	340 567
LOS CABOS	5 942	630	877	1 091	17 410
COMONDÚ	11 384	4 304	6 723	19 075	119 752
LORETO	2 782	1 083	651	3 850	0
MULEGÉ	1 402	653	35	1 716	0
LA PAZ	8 280	4 759	1 140	4 944	203 405

^{a/} Se refiere al sacrificio en rastros municipales, pisos de matanza y salas de matanza.

^{b/} Comprende pollos de engorda y gallinas de desecho, tanto de huevo para plato como de huevo fértil.

FUENTE: Secretaría de Agricultura, Ganadería, Desarrollo Rural, Pesca y Alimentación; Delegación en el Estado. Subdelegación de Planeación y Desarrollo Rural.

**VOLUMEN DE LA PRODUCCIÓN DE CARNE
EN CANAL DE GANADO Y DE AVES
POR MUNICIPIO
2005 E/
(Toneladas)**

CUADRO 11.5

MUNICIPIO	BOVINO	PORCINO	OVINO	CAPRINO	AVES a/
ESTADO	5 197.8	857.9	147.8	383.5	478.8
LOS CABOS	1 030.2	37.8	17.5	21.8	34.8
COMONDÚ	1 768.2	333.9	100.7	209.1	155.4
LORETO	421.3	76.7	9.3	42.0	0.0
MULEGÉ	192.7	32.9	0.6	0.0	0.0
LA PAZ	1 785.4	376.6	19.7	80.6	288.6

NOTA: El volumen de la producción de carne en canal considera: las cabezas sacrificadas de especies ganaderas en rastros de la entidad, el equivalente en peso en canal de la cantidad de ganado en pie enviada a otras entidades con fines de sacrificio, engorda terminal o pie de cría y la cantidad de ganado en pie exportado. El volumen de la producción de carne en canal de animales destinados al sacrificio provenientes de otras entidades o del exterior no se incluye.
a/ Comprende pollos de engorda y gallinas de desecho, tanto de huevo para plato como de huevo fértil.
FUENTE: Secretaría de Agricultura, Ganadería, Desarrollo Rural, Pesca y Alimentación; Delegación en el Estado. Subdelegación de Planeación y Desarrollo Rural.

**VOLUMEN DE LA PRODUCCIÓN DE CARNE EN CANAL
DE LAS ESPECIES GANADERAS
2005
(Toneladas)**

Gráfica 11.2

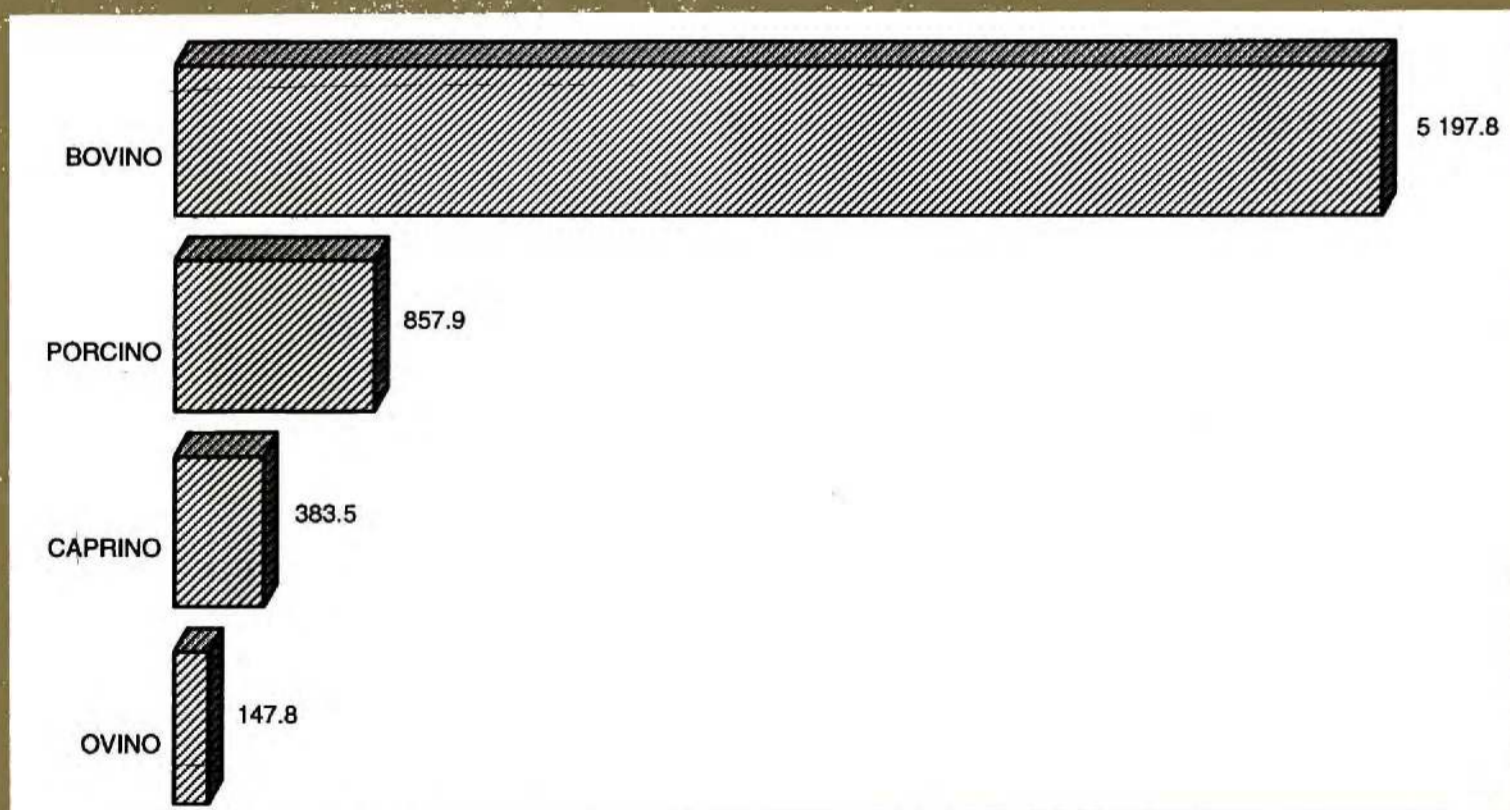

FUENTE: Cuadro 11.5

**VALOR DE LA PRODUCCIÓN DE CARNE EN CANAL
POR MUNICIPIO SEGÚN ESPECIE
2005 E/
(Miles de pesos)**

CUADRO 11.6

MUNICIPIO	TOTAL	BOVINO	PORCINO	OVINO	CAPRINO	AVES a/
ESTADO	193 976.9	150 885.4	15 943.9	4 627.1	11 644.1	10 876.4
LOS CABOS	29 032.0	25 755.3	680.4	613.9	763.7	1 218.7
COMONDÚ	65 242.1	46 545.4	5 658.8	3 100.5	6 052.4	3 885.0
LORETO	14 071.5	11 287.3	1 282.2	286.4	1 215.6	0.0
MULEGÉ	9 127.0	6 964.6	790.5	17.1	1 354.8	0.0
LA PAZ	76 504.3	60 332.8	7 532.0	609.2	2 257.6	5 772.7

NOTA: El valor de la producción de carne en canal se calculó considerando el valor aportado por el volumen de producción de las cabezas sacrificadas de especies ganaderas en rastros de la entidad, el equivalente en peso en canal de la cantidad de ganado en pie enviada a otras entidades con fines de sacrificio, engorda terminal o pie de cría y la cantidad de ganado exportado. El valor de la producción de carne en canal de animales destinados al sacrificio provenientes de otras entidades o del exterior no se incluye.

a/ Comprende pollos de engorda y gallinas de desecho, tanto de huevo para plato como de huevo fértil.

FUENTE: Secretaría de Agricultura, Ganadería, Desarrollo Rural, Pesca y Alimentación; Delegación en el Estado. Subdelegación de Planeación y Desarrollo Rural.

**VOLUMEN DE LA PRODUCCIÓN DE OTROS
PRODUCTOS PECUARIOS POR MUNICIPIO
2005**

CUADRO 11.7

MUNICIPIO	LECHE DE BOVINO (Miles de litros)	LECHE DE CAPRINO (Miles de litros)	HUEVO PARA PLATO (Tone- ladas)
ESTADO	42 550.8	2 216.7	207.5
LOS CABOS	2 026.8	0.0	0.0
COMONDÚ	15 190.2	936.9	207.5
LORETO	0.0	188.8	0.0
MULEGÉ	18 575.5	937.5	0.0
LA PAZ	6 758.3	153.5	0.0

FUENTE: Secretaría de Agricultura, Ganadería, Desarrollo Rural, Pesca y Alimentación; Delegación en el Estado. Subdelegación de Planeación y Desarrollo Rural.

**VALOR DE LA PRODUCCIÓN DE OTROS PRODUCTOS
PECUARIOS POR MUNICIPIO SEGÚN PRINCIPALES
PRODUCTOS
2005**
(Miles de pesos)

CUADRO 11.8

MUNICIPIO	TOTAL	LECHE DE BOVINO	LECHE DE CAPRINO	HUEVO PARA PLATO
ESTADO	271 971.9	261 621.5	7 652.9	2 697.5
LOS CABOS	12 160.8	12 160.8	0.0	0.0
COMONDÚ	62 471.5	56 963.3	2 810.7	2 697.5
LORETO	566.4	0.0	566.4	0.0
MULEGÉ	170 114.7	166 364.7 a/	3 750.0	0.0
LA PAZ	26 658.5	26 132.7	525.8	0.0

a/ Se refiere al valor de leche procesada.

FUENTE: Secretaría de Agricultura, Ganadería, Desarrollo Rural, Pesca y Alimentación; Delegación en el Estado. Subdelegación de Planeación y Desarrollo Rural.

**EXISTENCIAS DE COLMENAS Y SU VALOR
POR MUNICIPIO
Al 31 de diciembre de 2005 E/**

CUADRO 11.9

MUNICIPIO	EXISTENCIAS DE COLMENAS	VALOR DE LAS EXISTENCIAS (Miles de pesos)
ESTADO	4 612	3 920.2
LOS CABOS	2 529	2 149.7
COMONDÚ	150	127.5
LORETO	80	68.0
LA PAZ	1 853	1 575.1

NOTA: La información comprende colmenas rústicas y modernas.

FUENTE: Secretaría de Agricultura, Ganadería, Desarrollo Rural, Pesca y Alimentación; Delegación en el Estado. Subdelegación de Planeación y Desarrollo Rural.

**VALOR DE LA PRODUCCIÓN PECUARIA
2005**

Gráfica 11.3

(Porcentaje)

VALOR DE LA POBLACIÓN GANADERA Y AVÍCOLA a/

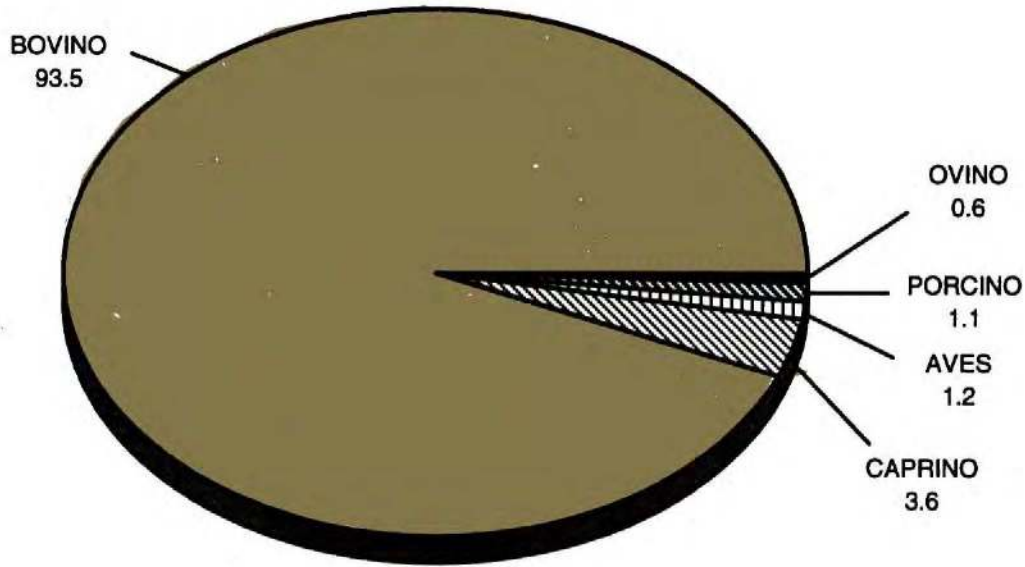

VALOR DE LA PRODUCCIÓN DE CARNE EN CANAL E/

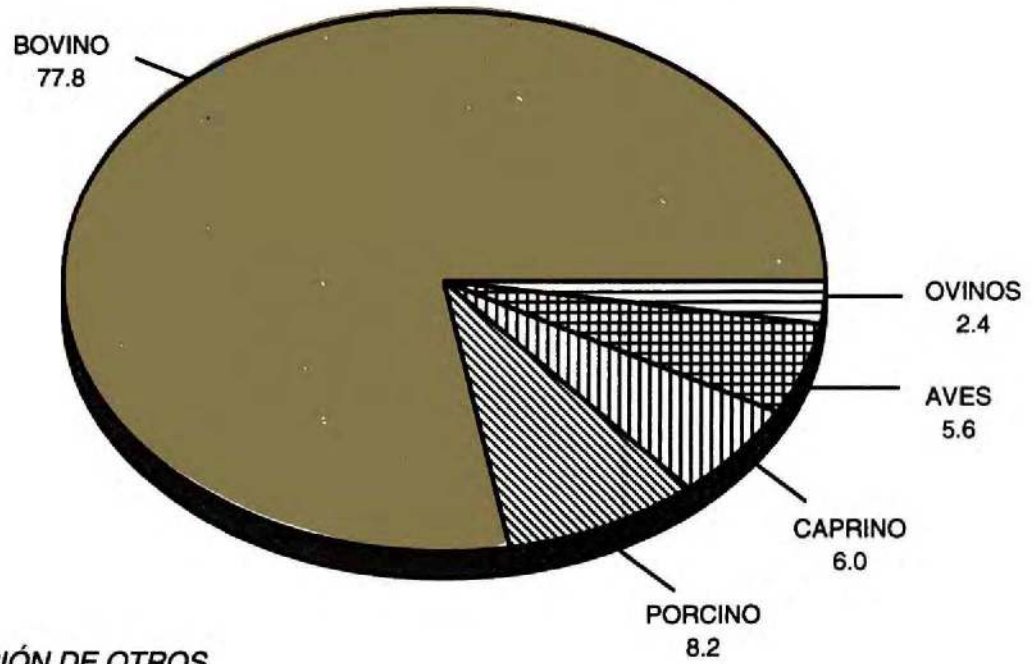

VALOR DE LA PRODUCCIÓN DE OTROS
PRODUCTOS PECUARIOS

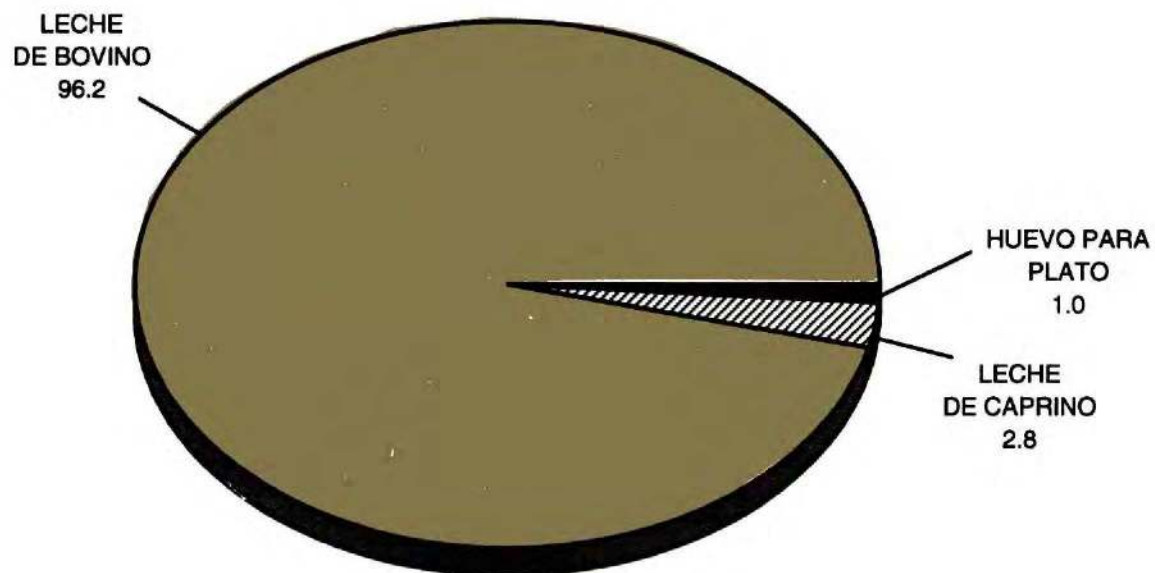

a/ Datos referidos al 31 de diciembre.
FUENTE: Cuadros 11.2, 11.6 y 11.8

**VOLUMEN Y VALOR DE LA PRODUCCIÓN
DE MIEL Y DE CERA EN GREÑA
POR MUNICIPIO
2005**

CUADRO 11.10

MUNICIPIO	VOLUMEN DE LA PRODUCCIÓN DE MIEL (Toneladas)	VALOR DE LA PRODUCCIÓN DE MIEL (Miles de pesos)	VOLUMEN DE LA PRODUCCIÓN DE CERA EN GREÑA (Toneladas)	VALOR DE LA PRODUCCIÓN DE CERA EN GREÑA (Miles de pesos)
ESTADO	196.2	3 449.2	9.2	150.3
LOS CABOS	125.0	1 875.0	8.0	120.0
COMONDÚ	6.8	238.0	0.0	0.0
LORETO	3.2	112.0	0.0	0.0
LA PAZ	61.2	1 224.2	1.2	30.3

FUENTE: Secretaría de Agricultura, Ganadería, Desarrollo Rural, Pesca y Alimentación; Delegación en el Estado. Subdelegación de Planeación y Desarrollo Rural.

**SUPERFICIE DEDICADA A LA GANADERÍA
POR MUNICIPIO
Al 31 de diciembre de 2005
(Hectáreas)**

CUADRO 11.11

MUNICIPIO	SUPERFICIE DEDICADA A LA GANADERÍA
ESTADO	4 719 550.4
LOS CABOS	294 217.0
COMONDÚ	860 831.5
LORETO	425 785.0
MULEGÉ	1 948 028.9
LA PAZ	1 190 688.0

NOTA: La superficie dedicada a la ganadería comprende áreas de pastos naturales, arbustos, hierbas y matorrales en las que se realiza actividad ganadera donde no interviene la mano del hombre para su desarrollo.

FUENTE: Secretaría de Agricultura, Ganadería, Desarrollo Rural, Pesca y Alimentación; Delegación en el Estado. Subdelegación de Planeación y Desarrollo Rural.

**UNIDADES ASEGURADAS, SUMA ASEGURADA Y MONTO DE LAS PRIMAS
EMITIDAS Y PAGADAS EN LA ACTIVIDAD
GANADERA POR ESPECIE
2005**

CUADRO 11.12

ESPECIE	UNIDADES ASEGURADAS (Cabezas)	SUMA ASEGURADA (Miles de pesos)	MONTO DE LAS PRIMAS EMITIDAS TOTALES (Miles de pesos)	MONTO DE LAS PRIMAS PAGADAS POR EL PRODUCTOR (Miles de pesos)	MONTO DE LAS PRIMAS PAGADAS MEDIANTE SUBSIDIO DEL GOBIERNO FEDERAL (Miles de pesos)
TOTAL	92	95	6	4	2
BOVINOS	92	95	6	4	2

NOTA: La información corresponde al Sistema Nacional de Aseguramiento al Medio Rural, conformado por las Compañías Privadas y los Fondos de Aseguramiento, quienes fungen como aseguradores directos, y en donde Agroasemex participa como reaseguradora y agencia de desarrollo, canalizando el subsidio del Gobierno Federal como apoyo a los productores que adquieren el seguro agropecuario.

FUENTE: Agroasemex, S. A. Dirección General Adjunta de Finanzas Corporativas; Dirección de Administración de Subsidios; Gerencia de Evaluación y Supervisión.

**CRÉDITOS OTORGADOS A LA ACTIVIDAD GANADERA Y SU MONTO
POR DESTINO SEGÚN FUENTE DE FINANCIAMIENTO
2005**

CUADRO 11.13

DESTINO	TOTAL	FINANCIERA RURAL	FIRA
CRÉDITOS OTORGADOS	39	19	20
ADQUISICIÓN DE CABEZAS	10	0	10
CAPITAL DE TRABAJO	10	10	0
COMPRA DE ALIMENTO	5	5	0
MAQUINARIA Y EQUIPO	14	4	10
MONTO DE LOS CRÉDITOS (Miles de pesos)	19 780	7 060	12 720
ADQUISICIÓN DE CABEZAS	6 829	0	6 829
CAPITAL DE TRABAJO	4 116	4 116	0
COMPRA DE ALIMENTO	2 343	2 343	0
MAQUINARIA Y EQUIPO	6 492	601	5 891

FUENTE: FIRA, Residencia Estatal, Baja California Sur.
Financiera Rural, Agencia Estatal. Departamento de Concentración y Dispersión.

**INVERSIÓN PÚBLICA AUTORIZADA Y EJERCIDA EN LA ACTIVIDAD
GANADERA POR FUENTE DE FINANCIAMIENTO Y PROGRAMA
2005**
(Miles de pesos)

CUADRO 11.14

FUENTE DE FINANCIAMIENTO PROGRAMA	INVERSIÓN PÚBLICA AUTORIZADA	INVERSIÓN PÚBLICA EJERCIDA
TOTAL	51 313.1	51 313.1
FEDERAL	28 791.1	28 791.1
CRÉDITO DE AVÍO	6 828.0	6 828.0
PROGRAMA DE AGRICULTURA SOSTENIBLE Y RECONVERSIÓN PRODUCTIVA (PIASRE)	6 761.4	6 761.4
ALIANZA CONTIGO	6 227.7	6 227.7
CRÉDITO REFACCIONARIO	5 889.0	5 889.0
PROGRAMA DE ESTÍMULOS A LA ACTIVIDAD GANADERA	2 432.6	2 432.6
AGRONEGOCIOS	459.5	459.5
MICROCUENCAS	100.0	100.0
INFRAESTRUCTURA PECUARIA	56.9	56.9
OPCIONES PRODUCTIVAS	36.0	36.0
ESTATAL	7 104.3	7 104.3
ALIANZA CONTIGO	2 980.9	2 980.9
PROGRAMA DE AGRICULTURA SOSTENIBLE Y RECONVERSIÓN PRODUCTIVA (PIASRE)	2 787.5	2 787.5
CENTRO DE MEJORAMIENTO GENÉTICO CAPRINO	789.0	789.0
FOMENTO A LA PRODUCCIÓN Y PRODUCTIVIDAD	243.0	243.0
INFRAESTRUCTURA PECUARIA	212.3	212.3
DESARROLLO DE ÁREAS DE TEMPORAL	91.6	91.6
MUNICIPAL	100.0	100.0
MICROCUENCAS	100.0	100.0

(Continúa)

**INVERSIÓN PÚBLICA AUTORIZADA Y EJERCIDA EN LA ACTIVIDAD
GANADERA POR FUENTE DE FINANCIAMIENTO Y PROGRAMA**

CUADRO 11.14

2005

(Miles de pesos)

FUENTE DE FINANCIAMIENTO PROGRAMA	INVERSIÓN PÚBLICA AUTORIZADA	INVERSIÓN PÚBLICA EJERCIDA
CRÉDITOS	7 655.8	7 655.8
CRÉDITO DE HABILITACIÓN O AVÍO	4 116.4	4 116.4
CRÉDITO SIMPLE	2 343.0	2 343.0
CRÉDITO REFACCIONARIO	601.4	601.4
HATO GANADERO	595.0	595.0
PARTICIPANTES a/	7 661.9	7 661.9
ALIANZA CONTIGO	3 619.9	3 619.9
CRÉDITO DE AVÍO	1 706.0	1 706.0
CRÉDITO REFACCIONARIO	1 474.0	1 474.0
PROGRAMA DE AGRICULTURA SOSTENIBLE Y RECONVERSIÓN PRODUCTIVA (PIASRE)	765.4	765.4
OPCIONES PRODUCTIVAS	96.6	96.6

a/ Se refiere a productores o beneficiarios.

FUENTE: Secretaría de Promoción y Desarrollo Económico del Gobierno del Estado. Subdirección de Planeación para el Desarrollo.

12. Aprovechamiento forestal

12.1	Volumen de la producción forestal maderable por municipio según producto 2005 (Metros cúbicos rollo)	357
12.2	Valor de la producción forestal maderable por municipio según producto 2005 (Miles de pesos)	358
12.3	Volumen de la producción forestal no maderable por municipio según producto 2005 (Toneladas)	358
12.4	Valor de la producción forestal no maderable por municipio según producto 2005 (Miles de pesos)	358
12.5	Permisos otorgados y volumen de aprovechamiento forestal maderable autorizado por municipio 2005	359
12.6	Permisos otorgados vigentes y volumen de aprovechamiento forestal no maderable autorizado por municipio 2005	360
12.7	Inversión pública federal autorizada y ejercida en la actividad forestal en el programa cruzada nacional por los bosques y el agua 2005 (Miles de pesos)	360

12. APROVECHAMIENTO FORESTAL

VOLUMEN DE LA PRODUCCIÓN FORESTAL MADERABLE POR MUNICIPIO SEGÚN PRODUCTO

CUADRO 12.1

2005

(Metros cúbicos rollo)

MUNICIPIO	TOTAL	MEZQUITE a/ AMARGO	PALO FIERRO b/
ESTADO	4 579.2	4 498.4	80.8
COMONDÚ	3 204.5	3 203.8	0.7
LA PAZ	1 374.7	1 294.6	80.1

a/ Se refiere al volumen de producción que se destina a la obtención del carbón.

b/ Se refiere al volumen de producción que se destina a la obtención de postes y leña.

FUENTE: Secretaría de Medio Ambiente y Recursos Naturales, Delegación en el Estado. Subdelegación de Planeación y Fomento Sectorial. Unidad de Planeación y Política Ambiental.

VOLUMEN DE LA PRODUCCIÓN FORESTAL MADERABLE SEGÚN PRODUCTO 2005 (Porcentaje)

Gráfica 12.1

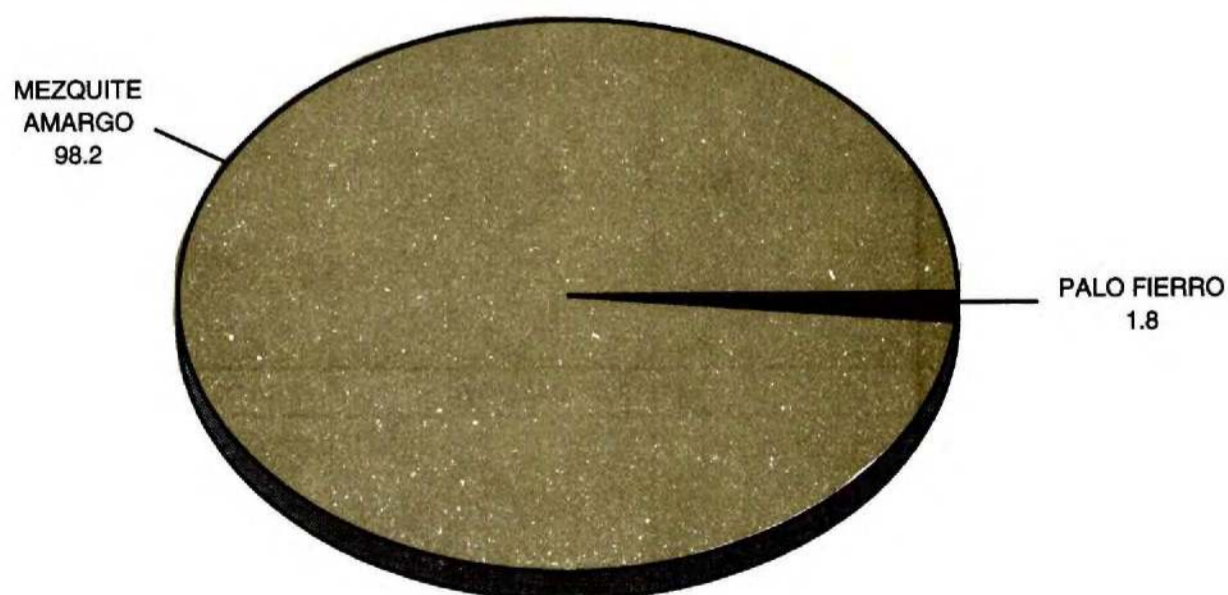

FUENTE: Cuadro 12.1

**VALOR DE LA PRODUCCIÓN FORESTAL MADERABLE
POR MUNICIPIO SEGÚN PRODUCTO
2005
(Miles de pesos)**

CUADRO 12.2

MUNICIPIO	TOTAL	MEZQUITE AMARGO	PALO FIERRO
ESTADO	2 301.2	2 249.2	52.0
COMONDÚ	1 602.5	1 601.9	0.6
LA PAZ	698.7	647.3	51.4

FUENTE: Secretaría de Medio Ambiente y Recursos Naturales, Delegación en el Estado. Subdelegación de Planeación y Fomento Sectorial. Unidad de Planeación y Política Ambiental.

**VOLUMEN DE LA PRODUCCIÓN FORESTAL NO MADERABLE
POR MUNICIPIO SEGÚN PRODUCTO
2005
(Toneladas)**

CUADRO 12.3

MUNICIPIO	TOTAL	HOJAS DE DAMIANA	VARA DE PALO DE ARCO	HOJAS DE PALMA a/
ESTADO	15.9	4.0	7.2	4.7
LORETO	4.5	0.0	0.0	4.5
LA PAZ	11.4	4.0	7.2	0.2

a/ Se refiere a palma de abanico.

FUENTE: Secretaría de Medio Ambiente y Recursos Naturales, Delegación en el Estado. Subdelegación de Planeación y Fomento Sectorial. Unidad de Planeación y Política Ambiental.

**VALOR DE LA PRODUCCIÓN FORESTAL NO MADERABLE
POR MUNICIPIO SEGÚN PRODUCTO
2005
(Miles de pesos)**

CUADRO 12.4

MUNICIPIO	TOTAL	HOJAS DE DAMIANA	VARA DE PALO DE ARCO	HOJAS DE PALMA a/
ESTADO	168.8	101.0	53.7	14.1
LORETO	13.5	0.0	0.0	13.5
LA PAZ	155.3	101.0	53.7	0.6

a/ Se refiere a palma de abanico.

FUENTE: Secretaría de Medio Ambiente y Recursos Naturales, Delegación en el Estado. Subdelegación de Planeación y Fomento Sectorial. Unidad de Planeación y Política Ambiental.

**PERMISOS OTORGADOS Y VOLUMEN DE APROVECHAMIENTO
FORESTAL MADERABLE AUTORIZADOS
POR MUNICIPIO
2005**

CUADRO 12.5

MUNICIPIO	PERMISOS OTORGADOS DURANTE EL AÑO a/	VOLUMEN DE APROVECHAMIENTO FORESTAL MADERABLE AUTORIZADO PARA EL AÑO a/ (Metros cúbicos rollo)		
		TOTAL	MEZQUITE AMARGO b/	PALO FIERRO c/
ESTADO	17	19 948.1	18 553.0	1 395.1
COMONDÚ	8	11 851.6	10 758.5	1 093.1
LA PAZ	9	8 096.5	7 794.5	302.0

a/ Se refiere al volumen de producción destinada a la obtención de carbón, postes y leña.

b/ Comprende mezquite amargo (*Prosopis Articulata*).

c/ Comprende palo fierro (*Prosopis Palmeri*).

FUENTE: Secretaría de Medio Ambiente y Recursos Naturales, Delegación en el Estado. Subdelegación de Planeación y Fomento Sectorial. Unidad de Planeación y Política Ambiental.

**VOLUMEN DE APROVECHAMIENTO FORESTAL MADERABLE
AUTORIZADO PARA EL AÑO SEGÚN ESPECIE
2005
(Porcentaje)**

Gráfica 12.2

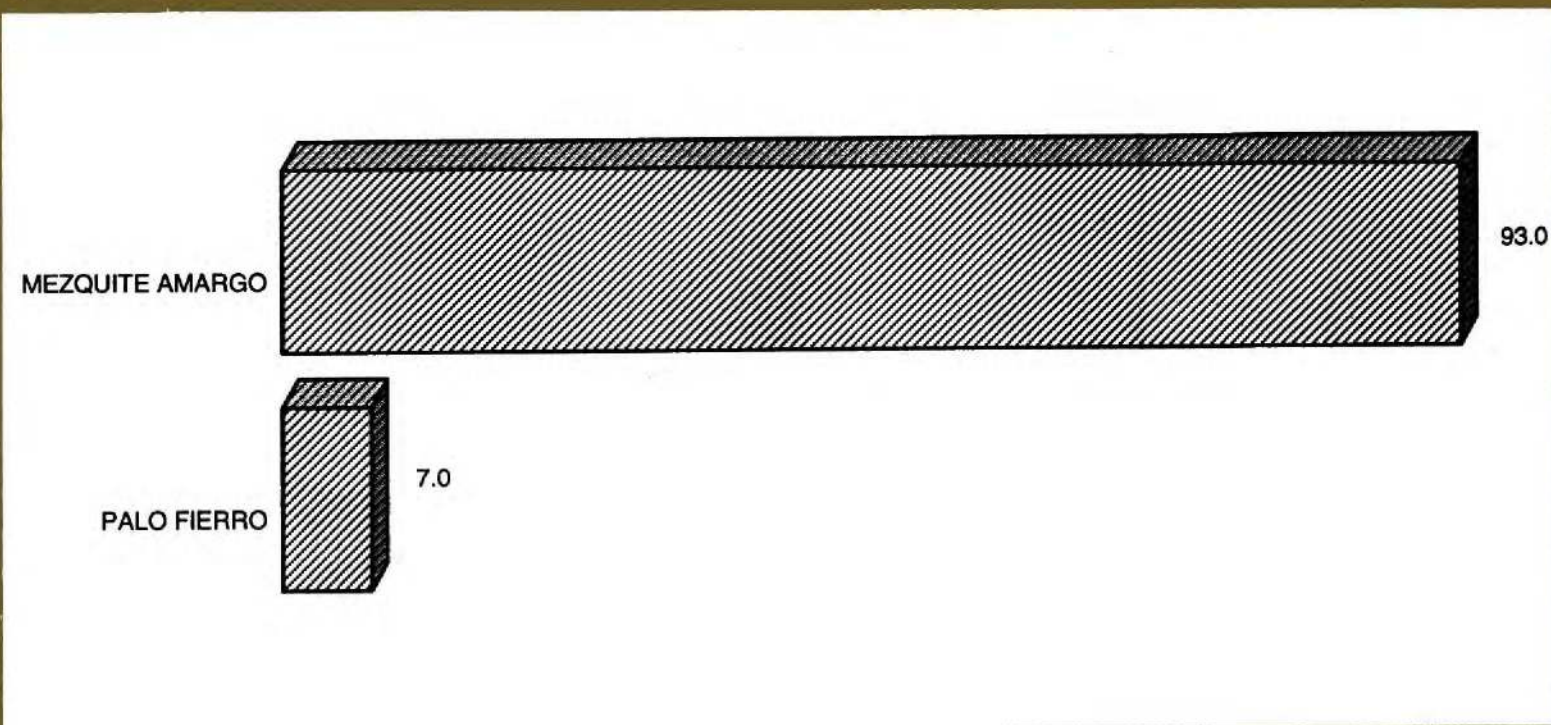

FUENTE: Cuadro 12.5

**PERMISOS OTORGADOS, VIGENTES Y VOLUMEN DE APROVECHAMIENTO
FORESTAL NO MADERABLE AUTORIZADO
POR MUNICIPIO
2005**

CUADRO 12.6

MUNICIPIO	PERMISOS OTORGADOS DURANTE EL AÑO a/	VOLUMEN DE APROVECHAMIENTO FORESTAL NO MADERABLE AUTORIZADO PARA EL AÑO (Toneladas)				
		TOTAL	PALO BLANCO	PALO VERDE	VINORAMA	MEZQUITE AMARGO
ESTADO	3	64.3	36.3	20.4	3.8	3.8
LOS CABOS	2	52.9	36.3	16.6	0.0	0.0
LA PAZ	1	11.4	0.0	3.8	3.8	3.8

a/ Datos referidos al 31 de diciembre.

FUENTE: Secretaría de Medio Ambiente y Recursos Naturales, Delegación en el Estado. Subdelegación de Planeación y Fomento Sectorial. Unidad de Planeación y Política Ambiental.

**INVERSIÓN PÚBLICA FEDERAL AUTORIZADA Y EJERCIDA
EN LA ACTIVIDAD FORESTAL EN EL PROGRAMA CRUZADA
NACIONAL POR LOS BOSQUES Y EL AGUA
2005
(Miles de pesos)**

CUADRO 12.7

INVERSIÓN PÚBLICA	TOTAL
AUTORIZADA	356.6
EJERCIDA	356.6

FUENTE: Secretaría de Promoción y Desarrollo Económico del Gobierno del Estado. Subsecretaría de Planeación para el Desarrollo.

13. Pesca

13.1	Volumen y valor de la producción pesquera en peso desembarcado por destino y especie 2005	363
13.2	Producción de crías, larvas y semillas por especie 2005 (Millares)	365
13.3	Volumen y valor de la producción de acuacultura en peso desembarcado por especie 2005	365
13.4	Embarcaciones inscritas en el registro nacional de pesca por tipo de pesca y pesquería según sector Al 31 de diciembre de 2005	366
13.5	Artes y equipos de pesca por sector y tipo de organización Al 31 de diciembre de 2005	367
13.6	Población dedicada a la actividad pesquera por sector y tipo de organización Al 31 de diciembre de 2005	367
13.7	Permisos vigentes para ejercer la pesca comercial por especie según sector Al 31 de diciembre de 2005	368
13.8	Créditos otorgados a la actividad pesquera y acuícola y su monto por destino según fuente de financiamiento 2005	369
13.9	Inversión pública y privada autorizada y ejercida en la actividad pesquera por fuente de financiamiento y programa 2005 (Miles de pesos)	370

13. PESCA

VOLUMEN Y VALOR DE LA PRODUCCIÓN PESQUERA EN PESO DESEMBARCADO POR DESTINO Y ESPECIE 2005

CUADRO 13.1

DESTINO ESPECIE	VOLUMEN DE LA PRODUCCIÓN (Toneladas)			VALOR DE LA PRODUCCIÓN a/ (Miles de pesos)
	TOTAL	SOCIAL	PRIVADO	
TOTAL	129 102.7	35 642.0	93 460.7	780 128.6
CONSUMO HUMANO DIRECTO	118 754.0	35 240.7	83 513.3	762 785.8
ABULÓN	811.5	811.5	0.0	36 555.8
ALMEJA	17 141.1	12 633.7	4 507.4	111 510.3
ATÚN	5 067.7	15.4	5 052.3	72 130.4
BARRILETE	2 774.9	0.0	2 774.9	21 235.9
CALAMAR	28 636.8	8 728.1	19 908.7	45 405.4
CAMARÓN	2 751.4	1 397.1	1 354.3	111 877.7
CARACOL	209.1	203.7	5.4	3 842.7
CURVINA	547.3	386.3	161.0	6 096.5
ESCAMA b/	8 115.6	5 680.2	2 435.4	70 364.2
JAIBA	300.7	169.6	131.1	3 185.7
LANGOSTA	1 343.6	1 343.6	0.0	105 248.6
LISA	496.4	375.9	120.5	2 062.5
OSTIÓN	854.8	537.2	317.6	9 705.1
PÁMPANO	263.5	92.3	171.2	1 086.6
RAYA Y SIMILARES	907.2	395.3	511.9	7 192.6
RONCO	282.9	178.0	104.9	1 186.9
SARDINA	43 196.7	0.2	43 196.5	61 552.0
TIBURÓN	1 938.3	531.8	1 406.5	21 678.9
OTRAS ESPECIES	3 114.5	1 760.8	1 353.7	70 868.0
CONSUMO HUMANO INDIRECTO	9 653.1	36.5	9 616.6	12 716.2
FAUNA b/	9.0	5.1	3.9	113.0
CARNADA	90.3	27.8	62.5	7 830.9
SARDINA	9 553.8	3.6	9 550.2	4 772.3

(Continúa)

**VOLUMEN Y VALOR DE LA PRODUCCIÓN PESQUERA EN PESO
DESEMBARCADO POR DESTINO Y ESPECIE
2005**

CUADRO 13.1

DESTINO ESPECIE	VOLUMEN DE LA PRODUCCIÓN (Toneladas)			VALOR DE LA PRODUCCIÓN a/ (Miles de pesos)
	TOTAL	SOCIAL	PRIVADO	
USO INDUSTRIAL	695.6	364.8	330.8	4 626.6
ALGAS Y SARGAZO	470.5	139.8	330.7	2 864.7
ESPECIES DE ORNATO	0.2	0.2	0.0	4.6
OTRAS ESPECIES	224.9	224.8	0.1	1 757.3

NOTA: La información incluye la producción de acuicultura.

a/ A precios de pie de playa o primera mano.

b/ Comprende: cabrilla, jurel, lenguado, mero, mojarra, pargo, pierna, sierra y otras.

FUENTE: Secretaría de Agricultura, Ganadería, Desarrollo Rural, Pesca y Alimentación, Delegación en el Estado. Subdelegación de Pesca; Departamento de Administración en Pesquerías.

**VOLUMEN DE LA PRODUCCIÓN PESQUERA EN PESO
DESEMBARCADO POR PRINCIPALES ESPECIES
2005
(Porcentaje)**

Gráfica 13.1

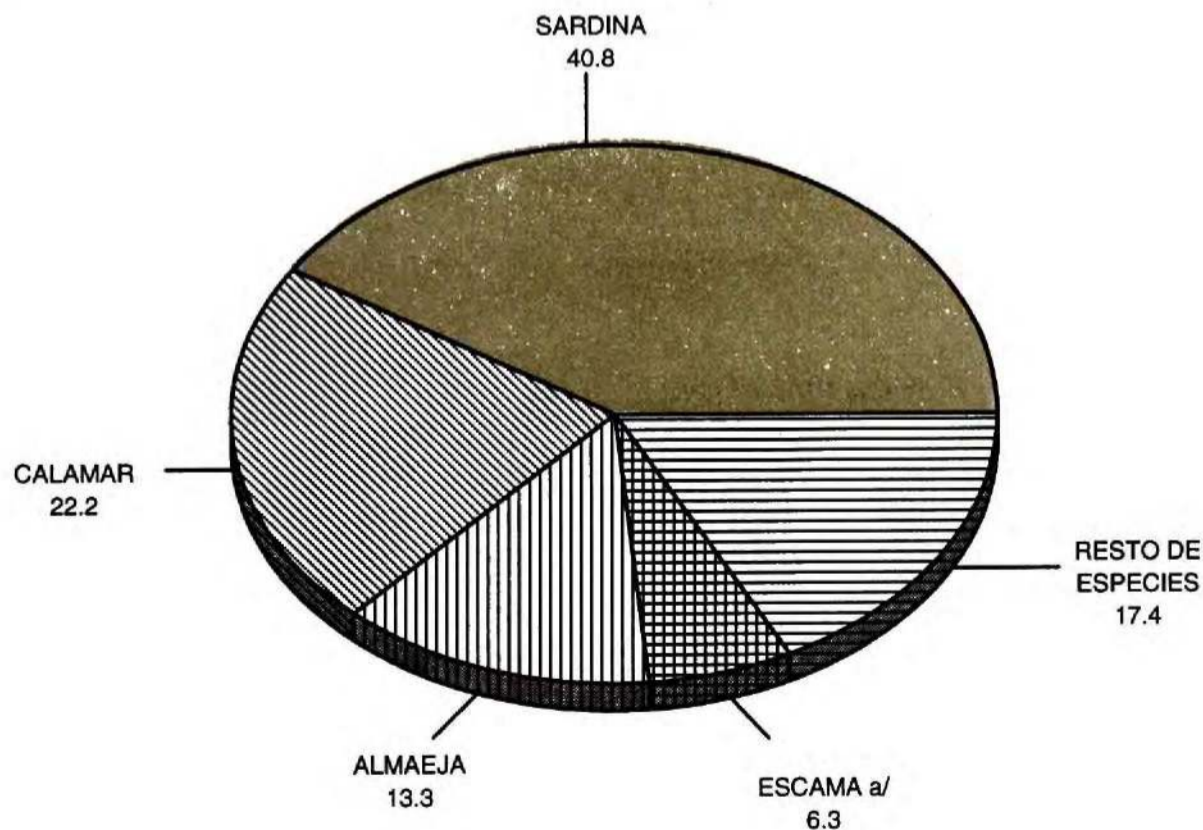

a/ Comprende: cabrilla, jurel, lenguado, mojarra, pargo, pierna, sierra y otras.

FUENTE: Cuadro 13.1

**PRODUCCIÓN DE CRÍAS, LARVAS
Y SEMILLAS POR ESPECIE
2005
(Millares)**

CUADRO 13.2

ESPECIE	TOTAL
PRODUCCIÓN DE CRÍAS	172.3
PARGO a/	150.0
ATÚN	22.3
PRODUCCIÓN DE LARVAS	11 618.6
CAMARÓN BLANCO	1 169.4
NAUPLIOS	3 403.9
ABULÓN b/	7 045.3
PRODUCCIÓN DE SEMILLAS	625.0
ALMEJA c/	600.0
OSTRA PERLERA	25.0

a/ Incluye cabrilla.

b/ Comprende abulón azul y amarillo,

c/ Comprende almeja catarina y mano de león.

FUENTE: Secretaría de Agricultura, Ganadería, Desarrollo Rural, Pesca y Alimentación, Delegación en el Estado. Subdelegación de Pesca; Departamento de Administración de Pesquerías.

**VOLUMEN Y VALOR DE LA PRODUCCIÓN DE ACUACULTURA EN PESO
DESEMBARCADO POR ESPECIE
2005**

CUADRO 13.3

ESPECIE	VOLUMEN DE LA PRODUCCIÓN (Toneladas)			VALOR DE LA PRODUCCIÓN a/ (Miles de pesos)
	TOTAL	SOCIAL	PRIVADO	
TOTAL	2 259.2	533.5	1 725.7	74 380.6
ALMEJA b/	15.8	15.8	0.0	2 040.6
ATÚN ALETA AMARILLA	78.6	0.0	78.6	6 374.1
CAMARÓN	1 763.6	422.7	1 340.9	57 588.0

(Continúa)

**VOLUMEN Y VALOR DE LA PRODUCCIÓN DE ACUACULTURA EN PESO
DESEMBARCADO POR ESPECIE
2005**

CUADRO 13.3

ESPECIE	VOLUMEN DE LA PRODUCCIÓN (Toneladas)			VALOR DE LA PRODUCCIÓN a/ (Miles de pesos)
	TOTAL	SOCIAL	PRIVADO	
LANGOSTA DE AGUA DULCE	0.8	0.0	0.8	104.1
MOJARRA TILAPIA	0.6	0.6	0.0	16.3
OSTIÓN	399.8	94.4	305.4	8 257.5
PARGO c/	10.0	10.0	0.0	800.0

a/ A precios de primera mano.

b/ Comprende almeja catarina y almeja mano de león.

c/ Incluye cabrilla.

FUENTE: Secretaría de Agricultura, Ganadería, Desarrollo Rural, Pesca y Alimentación, Delegación en el Estado. Subdelegación de Pesca; Departamento de Administración en Pesquerías.

**EMBARCACIONES INSCRITAS EN EL REGISTRO NACIONAL DE PESCA
POR TIPO DE PESCA Y PESQUERÍA SEGÚN SECTOR
Al 31 de diciembre de 2005**

CUADRO 13.4

TIPO PESQUERÍA	TOTAL	PÚBLICO	PRIVADO
TOTAL	3 363	2 224	1 139
PESCA DE ALTURA	43	24	19
CAMARONERAS	22	16	6
ATUNERAS	1	0	1
SARDINERAS- ANCHOVETERAS	1	0	1
ESCAMERAS	19	8	11
PESCA RIBEREÑA a/	3 320	2 200	1 120

a/ Se refiere a las embarcaciones que cuentan con algún permiso, concesión y autorización.

FUENTE: Secretaría de Agricultura, Ganadería, Desarrollo Rural, Pesca y Alimentación, Delegación en el Estado. Subdelegación de Pesca; Departamento de Administración de Pesquerías.

**ARTES Y EQUIPOS DE PESCA POR SECTOR
Y TIPO DE ORGANIZACIÓN
Al 31 de diciembre de 2005**

CUADRO 13.5

SECTOR TIPO DE ORGANIZACIÓN	REDES	LÍNEAS	TRAMPAS	EQUIPOS DE BUCEO
TOTAL	8 476	7 792	42 700	1 222
SOCIAL	7 082	5 315	31 662	824
SOCIEDAD COOPERATIVA	7 020	5 300	31 300	820
SOCIEDAD DE SOLIDARIDAD SOCIAL	24	10	112	4
UNIDAD DE PRODUCCIÓN	38	5	250	0
PRIVADO	1 394	2 477	11 038	398
EMPRESA	34	47	660	2
PARTICULAR	1 360	2 430	10 378	396

FUENTE: Secretaría de Agricultura, Ganadería, Desarrollo Rural, Pesca y Alimentación, Delegación en el Estado. Subdelegación de Pesca; Departamento de Administración de Pesquerías.

**POBLACIÓN DEDICADA A LA ACTIVIDAD PESQUERA
POR SECTOR Y TIPO DE ORGANIZACIÓN a/
Al 31 de diciembre de 2005**

CUADRO 13.6

SECTOR TIPO DE ORGANIZACIÓN	POBLACIÓN b/
TOTAL	6 617
SOCIAL	5 773
SOCIEDAD COOPERATIVA	5 700
SOCIEDAD DE SOLIDARIDAD SOCIAL	43
UNIDAD DE PRODUCCIÓN	30
PRIVADO	844
PARTICULAR	844

a/ Se refiere a las personas inscritas en el Registro Nacional de Pesca.

b/ Comprende: pescadores; técnicos pesqueros prácticos, calificados e industriales; obreros; empleados administrativos; personal académico; investigadores.

FUENTE: Secretaría de Agricultura, Ganadería, Desarrollo Rural, Pesca y Alimentación, Delegación en el Estado. Subdelegación de Pesca; Departamento de Administración de Pesquerías.

**POBLACIÓN DEDICADA A LA ACTIVIDAD PESQUERA
POR TIPO DE ORGANIZACIÓN
Al 31 de diciembre de 2005
(Porcentaje)**

Gráfica 13.2

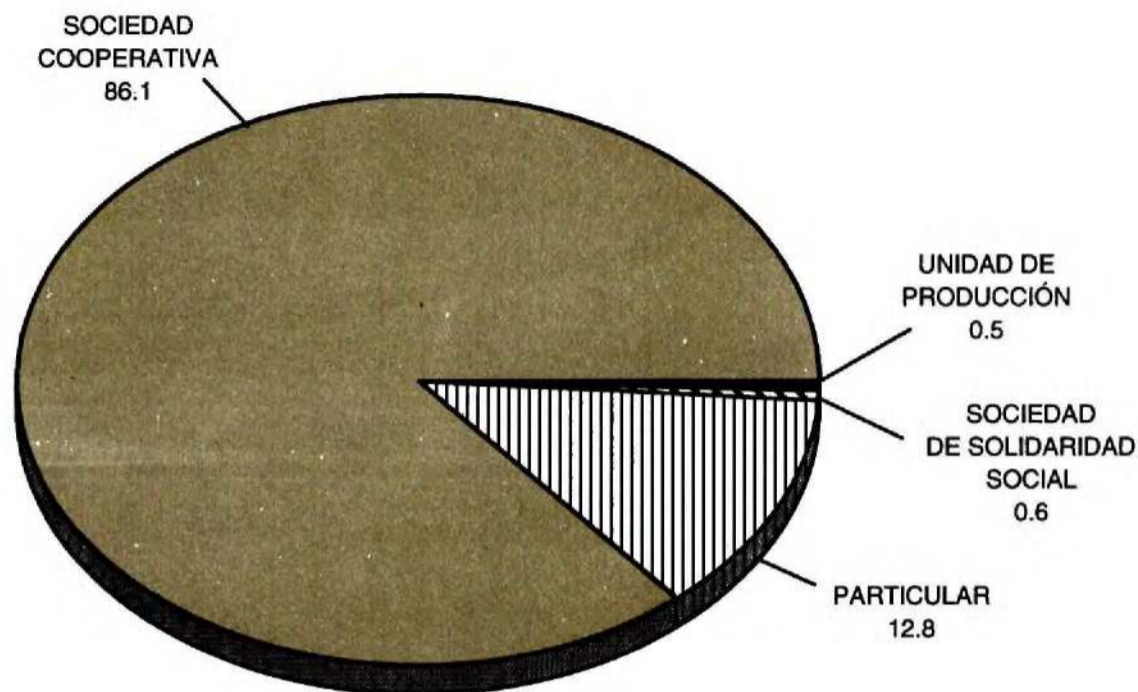

FUENTE: Cuadro 13.6

**PERMISOS VIGENTES PARA EJERCER LA PESCA
COMERCIAL POR ESPECIE SEGÚN SECTOR
Al 31 de diciembre de 2005**

CUADRO 13.7

ESPECIE	TOTAL	SOCIAL	PRIVADO
TOTAL	1 330	780	550
ALMEJA a/	294	163	131
ESCAMA	267	136	131
CALAMAR	141	70	71
CALLO DE HACHA	139	97	42
CAMARÓN	106	102	4
TIBURÓN	102	38	64
LISA	50	26	24
CARNADA VIVA	48	13	35
PULPO	47	22	25
JAIBA	45	28	17

(Continúa)

**PERMISOS VIGENTES PARA EJERCER LA PESCA
COMERCIAL POR ESPECIE SEGÚN SECTOR
Al 31 de diciembre de 2005**

CUADRO 13.7

ESPECIE	TOTAL	SOCIAL	PRIVADO
CARACOL b/	20	18	2
LANGOSTA	18	18	0
ABULÓN	16	16	0
SARGAZO c/	11	11	0
PEPINO DE MAR	6	6	0
LISETA	4	4	0
OSTIÓN DE ROCA	4	4	0
PEZ ESPADA	4	4	0
TUNIDOS	2	1	1
SARDINA	2	0	2
JUREL	1	1	0
MACARELA	1	0	1
ATÚN	1	1	0
ERIZO	1	1	0

a/ Comprende: almeja catarina, almeja chocolata, almeja mano de león, almeja pata de mula, almeja roñosa y almeja generosa.

b/ Comprende caracol chino y caracol panocha.

c/ Incluye sargazo gigante.

FUENTE: Secretaría de Agricultura, Ganadería, Desarrollo Rural, Pesca y Alimentación, Delegación en el Estado.

**CRÉDITOS OTORGADOS A LA ACTIVIDAD PESQUERA Y ACUÍCOLA Y SU MONTO
POR DESTINO SEGÚN FUENTE DE FINANCIAMIENTO
2005**

CUADRO 13.8

DESTINO	TOTAL	FINANCIERA RURAL	FIRA	FIRCO	FOSDEBCS a/
CRÉDITOS OTORGADOS	115	6	54	4	51
CAPTURA	66	0	15	0	51
FLOTA Y EQUIPO	28	0	28	0	0
INFRAESTRUCTURA	13	2	11	0	0
FOMENTO	8	4	0	4	0

(Continúa)

**CRÉDITOS OTORGADOS A LA ACTIVIDAD PESQUERA Y ACUÍCOLA Y SU MONTO
POR DESTINO SEGÚN FUENTE DE FINANCIAMIENTO
2005**

CUADRO 13.8

DESTINO	TOTAL	FINANCIERA RURAL	FIRA	FIRCO	FOSDEBCS a/
MONTO DE LOS CRÉDITOS (Miles de pesos)	89 343	1 430	70 530	13 120	4 263
CAPTURA	11 220	0	6 956	0	4 263
FLOTA Y EQUIPO	56 269	0	56 269	0	0
INFRAESTRUCTURA	7 924	620	7 304	0	0
FOMENTO	13 930	810	0	13 120	0

a/ Se refiere al Fondo Social para el Desarrollo de Baja California Sur.

FUENTE: FIRA, Residencia Estatal, Baja California Sur.

Financiera Rural, Agencia Estatal. Departamento de Concentración y Dipersión.

Secretaría de Promoción y Desarrollo Económico del Gobierno del Estado. Subsecretaría de Planeación para el Desarrollo.

**INVERSIÓN PÚBLICA Y PRIVADA AUTORIZADA Y EJERCIDA
EN LA ACTIVIDAD PESQUERA POR FUENTE
DE FINANCIAMIENTO Y PROGRAMA
2005**

CUADRO 13.9

(Miles de pesos)

FUENTE DE FINANCIAMIENTO PROGRAMA	INVERSIÓN PÚBLICA AUTORIZADA	INVERSIÓN PÚBLICA EJERCIDA
TOTAL	146 079.6 a/	146 079.6 a/
FEDERAL	75 053.5	75 053.5
ALIANZA CONTIGO	66 008.1	66 008.1
PROMOCIÓN PESQUERA	6 520.0	6 520.0
ADMINISTRACIÓN	1 116.4	1 116.4
LANGOSTA	579.2	579.2
EVALUACIÓN Y MANEJO DE LA PESQUERÍA DE ABULÓN	154.1	154.1
ATENCIÓN AL SECTOR	121.3	121.3
CAMARÓN	116.0	116.0
PESCA DEPORTIVA	98.6	98.6
CALAMAR	98.5	98.5
ACUACULTURA	80.0	80.0
ALMEJAS Y CARACOLES	40.0	40.0
PEPINO DE MAR	31.3	31.3

(Continúa)

**INVERSIÓN PÚBLICA Y PRIVADA AUTORIZADA Y EJERCIDA
EN LA ACTIVIDAD PESQUERA POR FUENTE
DE FINANCIAMIENTO Y PROGRAMA
2005**
(Miles de pesos)

CUADRO 13.9

FUENTE DE FINANCIAMIENTO PROGRAMA	INVERSIÓN PÚBLICA AUTORIZADA	INVERSIÓN PÚBLICA EJERCIDA
ALGAS	30.0	30.0
PELÁGICOS MENORES	30.0	30.0
PULPO	30.0	30.0
ESTATAL	13 013.7	13 013.7
ALIANZA CONTIGO	10 449.0	10 449.0
PROMOCIÓN PESQUERA	1 914.7	1 914.7
MUNICIPAL	6 000.0	6 000.0
ALIANZA CONTIGO	6 000.0	6 000.0
PARTICIPANTES	52 012.4	52 012.4
ALIANZA CONTIGO	51 909.5	51 909.5
PROMOCIÓN PESQUERA	102.9	102.9

a/ Comprende la inversión de los programas pesca y acuicultura.

FUENTE: Secretaría de Promoción y Desarrollo Económico del Gobierno del Estado Subsecretaría de Planeación para el Desarrollo.

14. Minería

14.1	Características económicas seleccionadas de las actividades mineras por municipio 2003	375
14.2	Volumen y valor de la producción de minerales por mineral 2005	376
14.3	Volumen y valor de la venta de minerales por mineral 2005	376
14.4	Personal ocupado y sus remuneraciones en la actividad minera por mineral 2005	377
14.5	Inversión pública autorizada y ejercida en la actividad minera por nivel de gobierno y programa 2005 (Miles de pesos)	377

14. MINERÍA

CARACTERÍSTICAS ECONÓMICAS SELECCIONADAS DE LAS ACTIVIDADES MINERAS POR MUNICIPIO 2003 a/

CUADRO 14.1
(1ª Parte)

MUNICIPIO	UNIDADES ECONÓMICAS b/	PERSONAL OCUPADO DEPENDIENTE DE LA RAZÓN SOCIAL	PERSONAL OCUPADO REMUNERADO DEPENDIENTE DE LA RAZÓN SOCIAL	PERSONAL OCUPADO NO DEPENDIENTE DE LA RAZÓN SOCIAL
ESTADO	C	1 066	1 028	4
LOS CABOS	C	42	42	0
COMONDÚ	C	30	2	2
MULEGÉ	C	932	932	0
LA PAZ	C	62	52	2

CARACTERÍSTICAS ECONÓMICAS SELECCIONADAS DE LAS ACTIVIDADES MINERAS POR MUNICIPIO 2003 a/

CUADRO 14.1
(2ª Parte y última)

MUNICIPIO	REMUNERACIONES (Miles de pesos)	PRODUCCIÓN BRUTA TOTAL (Miles de pesos)	CONSUMO INTERMEDIO (Miles de pesos)	VALOR AGREGADO CENSAL BRUTO (Miles de pesos)	TOTAL DE ACTIVOS FIJOS (Miles de pesos)
ESTADO	245 847.0	1 057 907.0	329 417.0	728 490.0	601 444.0
LOS CABOS	2 642.0	10 223.0	3 585.0	6 638.0	20 080.0
COMONDÚ	54.0	4 190.0	1 161.0	3 029.0	5 635.0
MULEGÉ	240 571.0	1 029 476.0	317 169.0	712 307.0	547 660.0
LA PAZ	2 580.0	14 018.0	7 502.0	6 516.0	28 069.0

NOTA: La información correspondiente a personal ocupado se refiere a promedio anual.

Cuando aparece un cero en algunos de los renglones de los conceptos que se expresan en unidades monetarias, se debe a que los informantes así lo declararon en esa variable, o que la cantidad fue menor a \$500.00 y, como las cifras se presentan en miles de pesos, se redondeó a cero.

a/ Los datos corresponden a las unidades que realizaron actividades económicas del 1 de enero al 31 de diciembre del año de referencia, e incluye aquellas que sólo trabajaron parcialmente durante este periodo.

b/ Término genérico con el cual se denomina a todo tipo de unidades de observación del censo. Comprende tanto unidades productoras como auxiliares.

FUENTE: INEGI. *Censos Económicos 2004*. Consulta en internet el 16 de febrero de 2006: www.inegi.gob.mx

**VOLUMEN Y VALOR DE LA PRODUCCIÓN DE MINERALES
POR MINERAL
2005**

CUADRO 14.2

MINERAL	VOLUMEN DE LA PRODUCCIÓN (Toneladas)	VALOR DE LA PRODUCCIÓN (Miles de pesos)
TOTAL	NA	951 115
SAL MARINA	7 631 487	694 121
SAL DE MESA	65 035	42 815
YESO	2 916 554 E/	214 179 E/

NOTA: La información comprende minerales concesionados y no concesionados.

FUENTE: Secretaría de Promoción y Desarrollo Económico del Gobierno del Estado. Subsecretaría de Promoción y Desarrollo Económico; Dirección de Fomento Industrial, Comercial y Minero.

**VOLUMEN Y VALOR DE LA VENTA DE MINERALES
POR MINERAL
2005**

CUADRO 14.3

MINERAL	VOLUMEN DE LA VENTA (Toneladas)	VALOR DE LA VENTA (Miles de pesos)
TOTAL	NA	1 233 974
SAL MARINA	7 241 143	928 524
SAL DE MESA	63 030	66 524
YESO	2 815 637 E/	238 926 E/

NOTA: La información comprende minerales concesionados y no concesionados.

FUENTE: Secretaría de Promoción y Desarrollo Económico del Gobierno del Estado. Subsecretaría de Promoción y Desarrollo Económico; Dirección de Fomento Industrial, Comercial y Minero.

**PERSONAL OCUPADO Y SUS REMUNERACIONES
EN LA ACTIVIDAD MINERA POR MINERAL
2005**

CUADRO 14.4

MINERAL	PERSONAL OCUPADO a/	REMUNERACIONES
TOTAL	1 318	376 132
SAL MARINA	965	322 795
SAL DE MESA	103	17 748
YESO	250	35 589 b/

a/ Datos referidos al 31 de diciembre.

b/ Excluye la información de la compañía CAOPAS.

FUENTE: Secretaría de Promoción y Desarrollo Económico del Gobierno del Estado. Subsecretaría de Promoción y Desarrollo Económico; Dirección de Fomento Industrial, Comercial y Minero.

**INVERSIÓN PÚBLICA AUTORIZADA Y EJERCIDA
EN LA ACTIVIDAD MINERA POR NIVEL
DE GOBIERNO Y PROGRAMA
2005**

CUADRO 14.5

(Miles de pesos)

NIVEL DE GOBIERNO PROGRAMA	INVERSIÓN PÚBLICA AUTORIZADA	INVERSIÓN PÚBLICA EJERCIDA
TOTAL	1 086 728.9	1 086 728.9
FEDERAL	7 000.0	7 000.0
FIDEICOMISO DE FOMENTO MINERO	7 000.0	7 000.0
ESTATAL	1 079 728.9	1 079 728.9
GASTO CORRIENTE	873 751.0	873 751.0
APOYO ADMINISTRATIVO	139 137.2	139 137.2
ADQUISICIÓN DE MAQUINARIA Y EQUIPO	52 836.9	52 836.9
INSTALACIÓN Y CONSTRUCCIÓN	12 196.8	12 196.8
PROGRAMA DE APOYO A LA COMUNIDAD	1 634.4	1 634.4
PRODUCCIÓN Y ACARREO DE SAL	172.6	172.6

FUENTE: Secretaría de Promoción y Desarrollo Económico del Gobierno del Estado. Subsecretaría de Planeación para el Desarrollo.

15. Industria manufacturera

15.1	Características económicas seleccionadas de las actividades manufactureras por municipio 2003	381
------	--	-----

15. INDUSTRIA MANUFACTURERA

CARACTERÍSTICAS ECONÓMICAS SELECCIONADAS DE LAS ACTIVIDADES MANUFACTURERAS POR MUNICIPIO 2003 a/

CUADRO 15.1
(1ª Parte)

MUNICIPIO	UNIDADES ECONÓMICAS b/	PERSONAL OCUPADO DEPENDIENTE DE LA RAZÓN SOCIAL	PERSONAL OCUPADO REMUNERADO DEPENDIENTE DE LA RAZÓN SOCIAL	PERSONAL OCUPADO NO DEPENDIENTE DE LA RAZÓN SOCIAL
ESTADO	1 324	7 611	5 625	149
LOS CABOS	270	1 188	871	72
COMONDÚ	204	1 589	1 331	9
LORETO	20	70	55	0
MULEGÉ	247	1 785	1 117	10
LA PAZ	583	2 979	2 251	58

CARACTERÍSTICAS ECONÓMICAS SELECCIONADAS DE LAS ACTIVIDADES MANUFACTURERAS POR MUNICIPIO 2003 a/

CUADRO 15.1
(2ª Parte y última)

MUNICIPIO	REMUNERACIONES (Miles de pesos)	PRODUCCIÓN BRUTA TOTAL (Miles de pesos)	CONSUMO INTERMEDIO (Miles de pesos)	VALOR AGREGADO CENSAL BRUTO (Miles de pesos)	TOTAL DE ACTIVOS FIJOS (Miles de pesos)
ESTADO	342 535.0	2 222 264.0	1 252 610.0	771 654.0	1 009 489.0
LOS CABOS	59 689.0	398 493.0	234 315.0	164 178.0	167 035.0
COMONDÚ	81 308.0	566 251.0	254 597.0	113 654.0	222 128.0
LORETO	1 543.0	9 955.0	5 642.0	4 313.0	6 926.0
MULEGÉ	60 877.0	491 954.0	310 062.0	181 892.0	184 842.0
LA PAZ	139 118.0	755 611.0	447 994.0	307 617.0	428 558.0

NOTA: La información correspondiente a personal ocupado se refiere a promedio anual. Comprende únicamente lo que corresponde a áreas urbanas.

a/ Los datos corresponden a las unidades que realizaron actividades económicas del 1 de enero al 31 de diciembre del año de referencia, e incluye aquellas que sólo trabajaron parcialmente durante este periodo.

b/ Término genérico con el cual se denomina a todo tipo de unidades de observación del censo. Comprende tanto unidades productoras como auxiliares.

FUENTE: INEGI. *Censos Económicos 2004*. Consulta en internet el 16 de febrero de 2006: www.inegi.gob.mx

16. Construcción

16.1	Principales características de las empresas constructoras según tamaño de la empresa 2005	385
16.2	Principales características de las empresas constructoras por mes 2005	387
16.3	Valor de la producción de las empresas constructoras por tipo de obra 2005 (Miles de pesos)	388
16.4	Valor de la producción de las empresas constructoras por sector institucional 2005 (Miles de pesos)	389
16.5	Licencias de construcción expedidas en el municipio de La Paz según principales destinos de la obra 2005	389
16.6	Índice general mensual del costo de la construcción residencial en la ciudad de La Paz De 2002 a 2005 (Base diciembre de 2003 = 100)	390

16. CONSTRUCCIÓN

PRINCIPALES CARACTERÍSTICAS DE LAS EMPRESAS CONSTRUCTORAS SEGÚN TAMAÑO DE LA EMPRESA 2005

CUADRO 16.1

CONCEPTO	TOTAL	MICROS	PEQUEÑAS	MEDIANAS a/	GRANDES	GIGANTES
EMPRESAS CONSTRUCTORAS	234	228	0	3	C	3
PERSONAL OCUPADO b/ (Promedio mensual)	2 848	1 700	0	273	C	875
OBREROS	2 321	1 411	0	205	C	705
EMPLEADOS	527	289	0	68	C	170
REMUNERACIONES (Miles de pesos)	150 719.8	88 256.2	0.0	23 702.5	C	38 761.1
OBREROS	117 891.1	73 953.6	0.0	17 187.8	C	26 749.7
EMPLEADOS	32 828.7	14 302.6	0.0	6 514.7	C	12 011.4
VALOR DE LA PRODUCCIÓN DE LAS EMPRESAS UBICADAS EN LA ENTIDAD c/ (Miles de pesos)	918 829.7	401 881.7	0.0	136 779.0	C	380 169.0
VALOR DE LA PRODUCCIÓN GENERADO EN LA ENTIDAD d/ (Miles de pesos)	1 099 330.0	466 318.3	2 344.2	113 560.8	57 606.9	459 499.8
VALOR DE LA COMPRA DE MATERIALES (Miles de pesos)	471 398.0	192 577.0	0.0	69 093.0	C	209 728.0
VALOR DEL CONSUMO DE MATERIALES (Miles de pesos)	469 825.0	190 571.0	0.0	69 093.0	C	210 161.0

NOTA: La información corresponde a los resultados de la Encuesta Nacional de Empresas Constructoras (ENEC).

La información refleja el comportamiento de las empresas constructoras de la entidad. El tamaño de las empresas se estratifica con base en el valor de la producción anual reportada en 2003 y de acuerdo con los siguientes rangos en miles de pesos corrientes: micros de 0.1 a 13 572.4; pequeñas de 13 572.5 a 23 139.4; medianas de 23 139.5 a 41 509.9; grandes de 41 510.0 a 74 380.9 y gigantes de 74 381.0 en adelante. La encuesta se levanta a partir del directorio de la Cámara Mexicana de la Industria de la Construcción (CMIC) vigente en el año 2005, con base en el registro de empresas del año 2004; así como los directorios de la Cámara Nacional de la Industria de Desarrollo y Promoción de Vivienda (CANADEVI) y del Censo Económico 2004.

a/ Incluye información correspondiente a empresas grandes, las cuales no se desagregan debido al principio de confidencialidad, con excepción del valor de la producción generado en la entidad, el cual sí se desagrega debido a que comprende el valor de la producción generado en la entidad, independientemente de que las empresas constructoras se encuentren o no ubicadas en ella.

b/ Comprende al personal de planta y eventual.

c/ Comprende el valor de la producción realizado por las empresas constructoras ubicadas en la entidad e incluye las obras realizadas tanto en la entidad como en otras entidades del país.

d/ Comprende el valor de la producción generado en la entidad, independientemente de que las empresas constructoras se encuentren o no ubicadas en ella.

FUENTE: INEGI. Dirección General de Contabilidad Nacional y Estadísticas Económicas; Dirección General Adjunta de Estadísticas Económicas; Dirección de Estadísticas del Sector Secundario.

**EMPRESAS CONSTRUCTORAS Y PERSONAL OCUPADO
SEGÚN TAMAÑO DE LA EMPRESA
2005
(Porcentaje)**

Gráfica 16.1

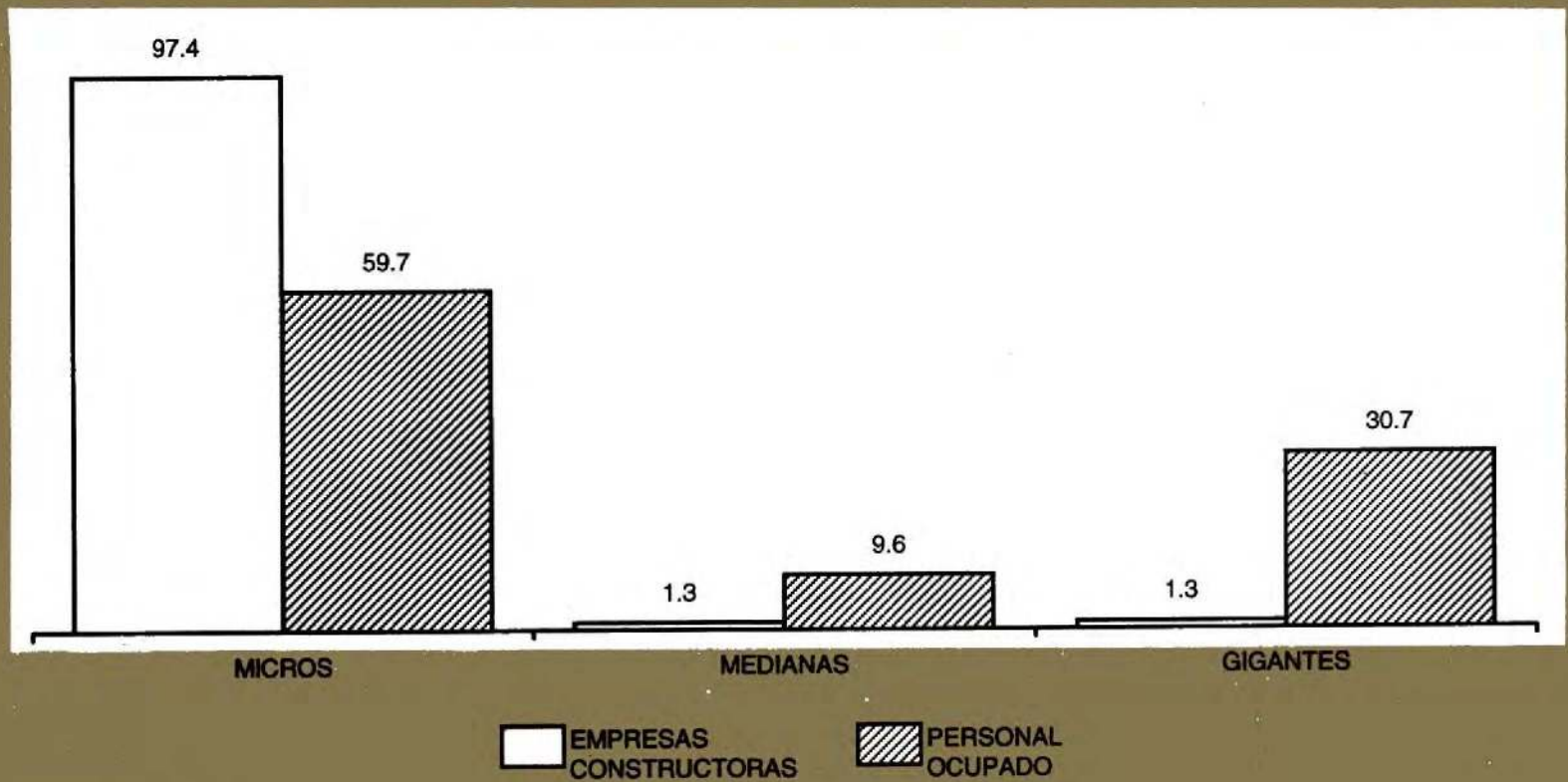

FUENTE: Cuadro 16.1

**REMUNERACIONES, VALORES DE LA PRODUCCIÓN, DE LA COMPRA
Y DEL CONSUMO DE MATERIALES EN LAS EMPRESAS
CONSTRUCTORAS SEGÚN TAMAÑO DE LA EMPRESA
2005
(Porcentaje)**

Gráfica 16.2

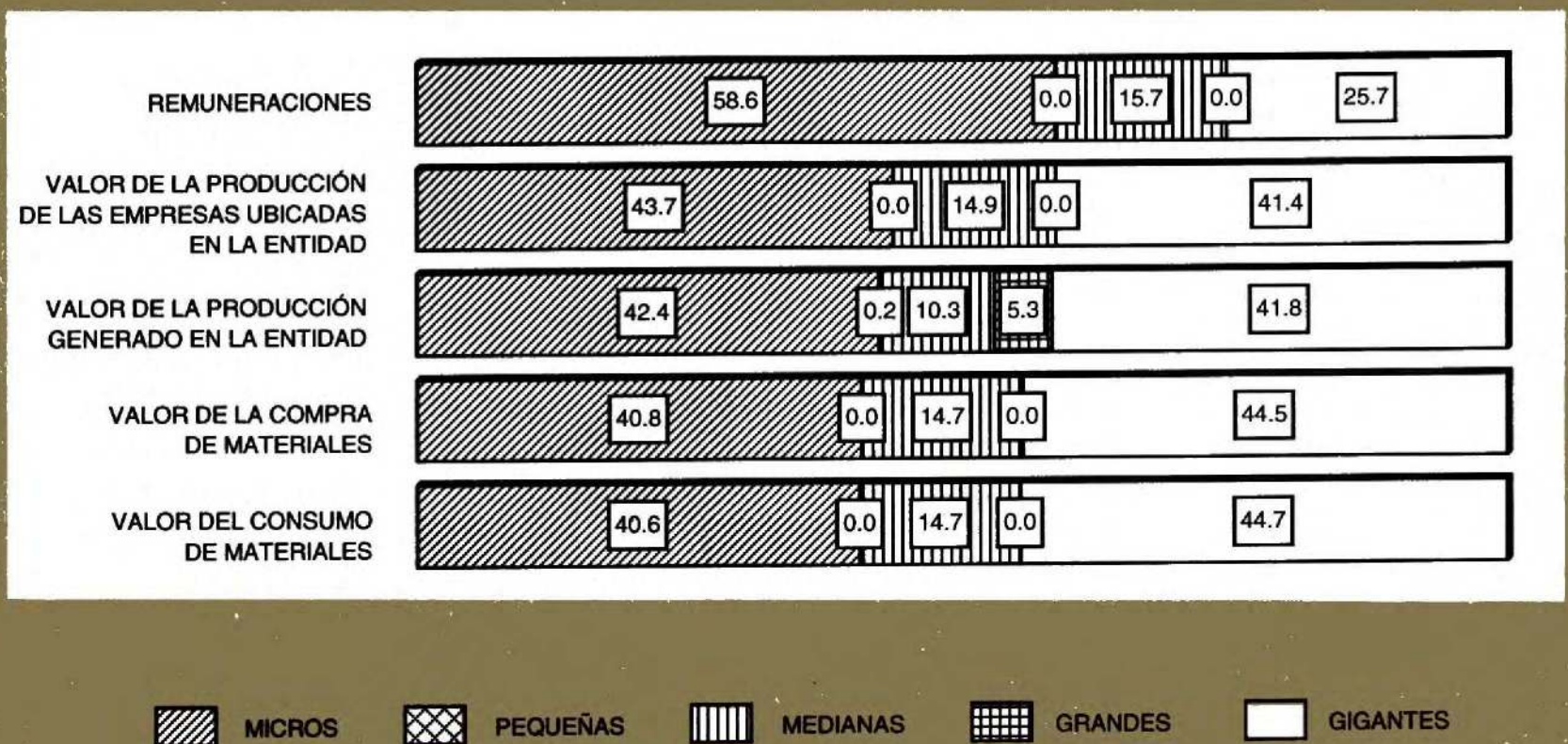

FUENTE: Cuadro 16.1

**PRINCIPALES CARACTERÍSTICAS DE LAS EMPRESAS CONSTRUCTORAS
POR MES
2005**

CUADRO 16.2

MES	PERSONAL OCUPADO a/ (Promedio mensual)	REMUNERA- CIONES (Miles de pesos)	VALOR DE LA PRODUCCIÓN DE LAS EMPRESAS UBICADAS EN LA ENTIDAD b/ (Miles de pesos)	VALOR DE LA PRODUCCIÓN GENERADO EN LA ENTIDAD c/ (Miles de pesos)	VALOR DE LA COMPRA DE MATERIALES (Miles de pesos)	VALOR DEL CONSUMO DE MATERIALES (Miles de pesos)
TOTAL	2 848.0	150 719.8	918 829.7	1099 330.0	471 398.0	469 825.0
ENERO	2 382.0	9 013.8	61 330.6	92 357.3	29 141.0	29 276.0
FEBRERO	2 466.0	10 376.5	59 354.9	57 439.7	31 017.0	31 017.0
MARZO	2 474.0	10 289.2	67 218.9	85 970.1	34 575.0	34 575.0
ABRIL	2 687.0	8 616.9	73 696.9	147 911.7	36 300.0	36 269.0
MAYO	2 942.0	13 662.0	59 915.3	79 392.2	29 332.0	29 332.0
JUNIO	3 071.0	14 519.4	65 413.2	78 584.1	32 036.0	32 036.0
JULIO	3 336.0	15 030.5	71 004.4	74 102.7	35 706.0	35 706.0
AGOSTO	3 374.0	14 459.1	82 856.1	83 701.7	46 687.0	45 323.0
SEPTIEMBRE	3 257.0	15 924.0	110 252.2	117 323.3	53 606.0	53 686.0
OCTUBRE	3 066.0	13 426.8	94 875.7	97 541.0	56 696.0	56 629.0
NOVIEMBRE	2 572.0	11 816.3	85 836.7	93 329.3	44 016.0	43 716.0
DICIEMBRE	2 561.0	13 585.3	87 074.8	91 676.9	42 286.0	42 260.0

NOTA: La información corresponde a los resultados de la Encuesta Nacional de Empresas Constructoras (ENEC).

a/ Comprende personal de planta y eventual. Debido al redondeo de las cifras, el promedio de los parciales no coincide con el total.

b/ Comprende el valor de la producción realizado por las empresas constructoras ubicadas en la entidad e incluye las obras realizadas tanto en la entidad como en otras entidades del país.

c/ Comprende el valor de la producción generado en la entidad, independientemente de que las empresas constructoras se encuentren o no ubicadas en ella.

FUENTE: INEGI. Dirección General de Contabilidad Nacional y Estadísticas Económicas; Dirección General Adjunta de Estadísticas Económicas; Dirección de Estadísticas del Sector Secundario.

**VALOR DE LA PRODUCCIÓN DE LAS EMPRESAS CONSTRUCTORAS
POR TIPO DE OBRA
2005
(Miles de pesos)**

CUADRO 16.3

TIPO DE OBRA	VALOR DE LA PRODUCCIÓN DE LAS EMPRESAS UBICADAS EN LA ENTIDAD a/	VALOR DE LA PRODUCCIÓN GENERADO EN LA ENTIDAD b/
TOTAL	918 829.7	1 099 330.0
EDIFICACIÓN	676 457.6	745 522.1
AGUA, RIEGO Y SANEAMIENTO	0.0	18 557.2
ELECTRICIDAD Y COMUNICACIONES	5 512.1	35 010.3
TRANSPORTE	186 958.7	199 090.1
OTRAS CONSTRUCCIONES	49 901.3	101 150.3

NOTA: La información corresponde a los resultados de la Encuesta Nacional de Empresas Constructoras (ENEC).

a/ Comprende el valor de la producción realizado por las empresas constructoras ubicadas en la entidad e incluye las obras realizadas tanto en la entidad como en otras entidades del país.

b/ Comprende el valor de la producción generado en la entidad, independientemente de que las empresas constructoras se encuentren o no ubicadas en ella.

FUENTE: INEGI. Dirección General de Contabilidad Nacional y Estadísticas Económicas; Dirección General Adjunta de Estadísticas Económicas; Dirección de Estadísticas del Sector Secundario.

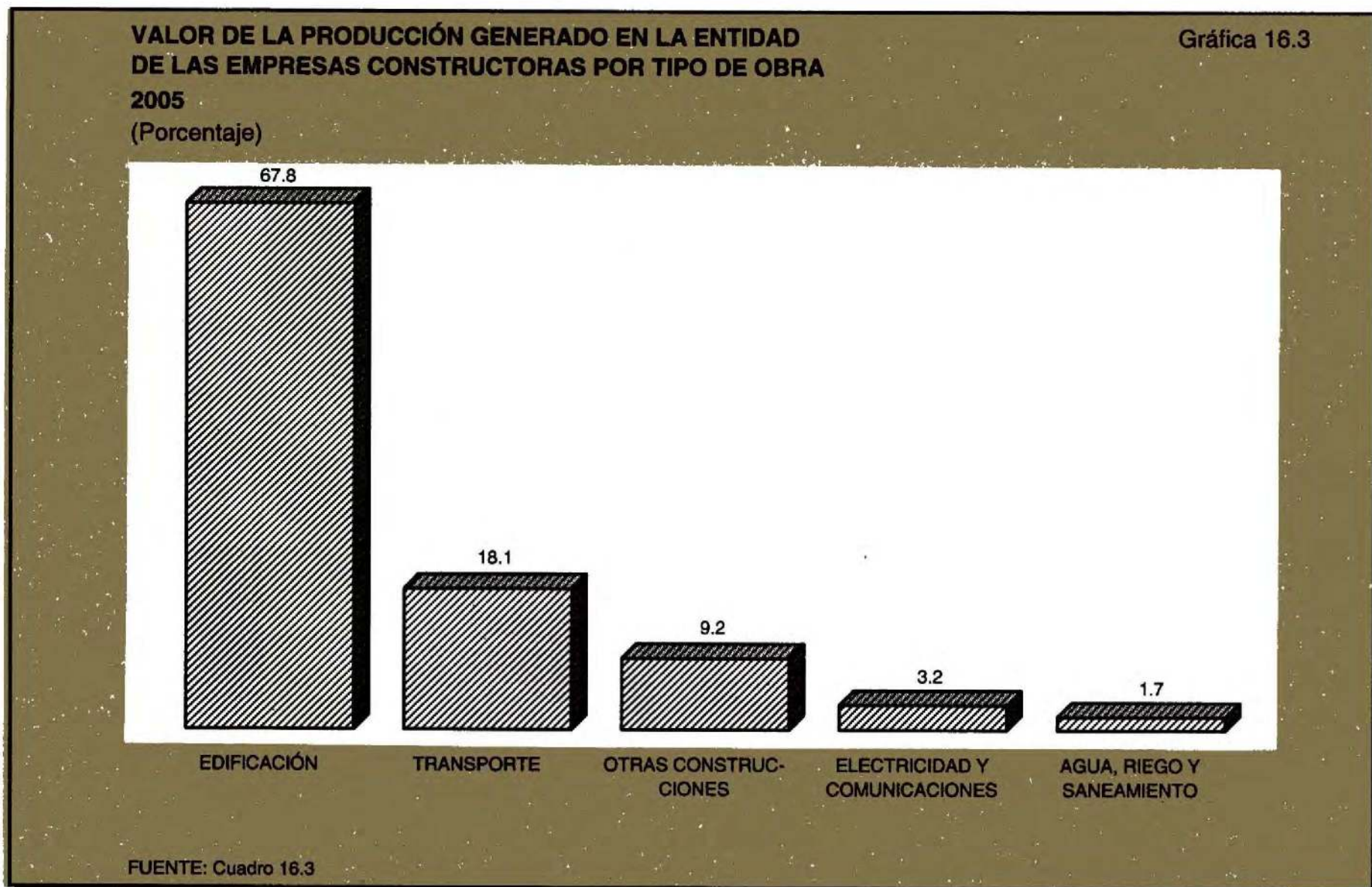

**VALOR DE LA PRODUCCIÓN DE LAS EMPRESAS CONSTRUCTORAS
POR SECTOR INSTITUCIONAL**

CUADRO 16.4

2005
(Miles de pesos)

SECTOR	VALOR DE LA PRODUCCIÓN DE LAS EMPRESAS UBICADAS EN LA ENTIDAD a/	VALOR DE LA PRODUCCIÓN GENERADO EN LA ENTIDAD b/
TOTAL	918 829.7	1 099 330.0
PÚBLICO	330 847.2	448 546.0
PRIVADO	587 982.5	650 784.0

NOTA: La información corresponde a los resultados de la Encuesta Nacional de Empresas Constructoras (ENEC).

a/ Comprende el valor de la producción realizado por las empresas constructoras ubicadas en la entidad e incluye las obras realizadas tanto en la entidad como en otras entidades del país.

b/ Comprende el valor de la producción generado en la entidad, independientemente de que las empresas constructoras se encuentren o no ubicadas en ella.

FUENTE: INEGI. Dirección General de Contabilidad Nacional y Estadísticas Económicas; Dirección General Adjunta de Estadísticas Económicas; Dirección de Estadísticas del Sector Secundario.

**LICENCIAS DE CONSTRUCCIÓN EXPEDIDAS EN EL MUNICIPIO DE LA PAZ
SEGÚN PRINCIPALES DESTINOS DE LA OBRA a/
2005**

CUADRO 16.5

DESTINO	TOTAL
TOTAL	4 422
HABITACIONAL	3 944
COMERCIAL	424
INDUSTRIAL	1
OTROS b/	53

a/ Se refiere a las licencias expedidas para construcción, ampliación y/o remodelación de la obra.

b/ Comprende: bardeo de predios, gasolineras, bodegas, estacionamientos, tiendas de autoservicio y vialidad exterior.

FUENTE: H. Ayuntamiento de La Paz; Dirección General de Asentamientos Humanos y Obras Públicas; Departamento de Licencias de Construcción.

**ÍNDICE GENERAL MENSUAL DEL COSTO DE LA CONSTRUCCIÓN
RESIDENCIAL EN LA CIUDAD DE LA PAZ**

CUADRO 16.6

De 2002 a 2005

(Base diciembre de 2003 = 100)

MES	2002	2003	2004	2005
ENERO	95.463	96.806	101.139	112.812
FEBRERO	96.236	97.305	104.390	114.008
MARZO	96.471	99.353	109.524	113.619
ABRIL	96.596	99.492	111.764	112.220
MAYO	96.824	99.800	113.733	112.644
JUNIO	96.783	99.949	114.435	112.574
JULIO	95.170	100.520	114.106	112.247
AGOSTO	96.375	99.849	113.619	111.117
SEPTIEMBRE	96.332	98.707	113.047	110.201
OCTUBRE	95.828	98.657	113.035	110.203
NOVIEMBRE	95.688	99.413	113.271	111.284
DICIEMBRE	96.219	100.000	113.350	111.875

NOTA: El Sistema Nacional del Índice del Costo de la Construcción Residencial, recopila durante cada mes 2 773 cotizaciones directas en veintitrés ciudades, sobre los precios de 42 materiales de construcción y el costo de 17 destajos de mano de obra, específicos. Los promedios de dichas cotizaciones dan lugar a los índices de 44 conceptos genéricos (32 de materiales de construcción y 12 de mano de obra), que forman la canasta del Índice General en cada una de las ciudades y a nivel nacional.

La fórmula utilizada para la elaboración de estos índices es la de ponderaciones fijas de Laspeyres.

FUENTE: Banco de México. Consulta en Internet el 01 de junio de 2006: www.banxico.gob.mx

**VARIACIÓN DEL ÍNDICE GENERAL MENSUAL DEL COSTO
DE LA CONSTRUCCIÓN RESIDENCIAL
EN LA CIUDAD DE LA PAZ
2005**

Gráfica 16.4

(Porcentaje)

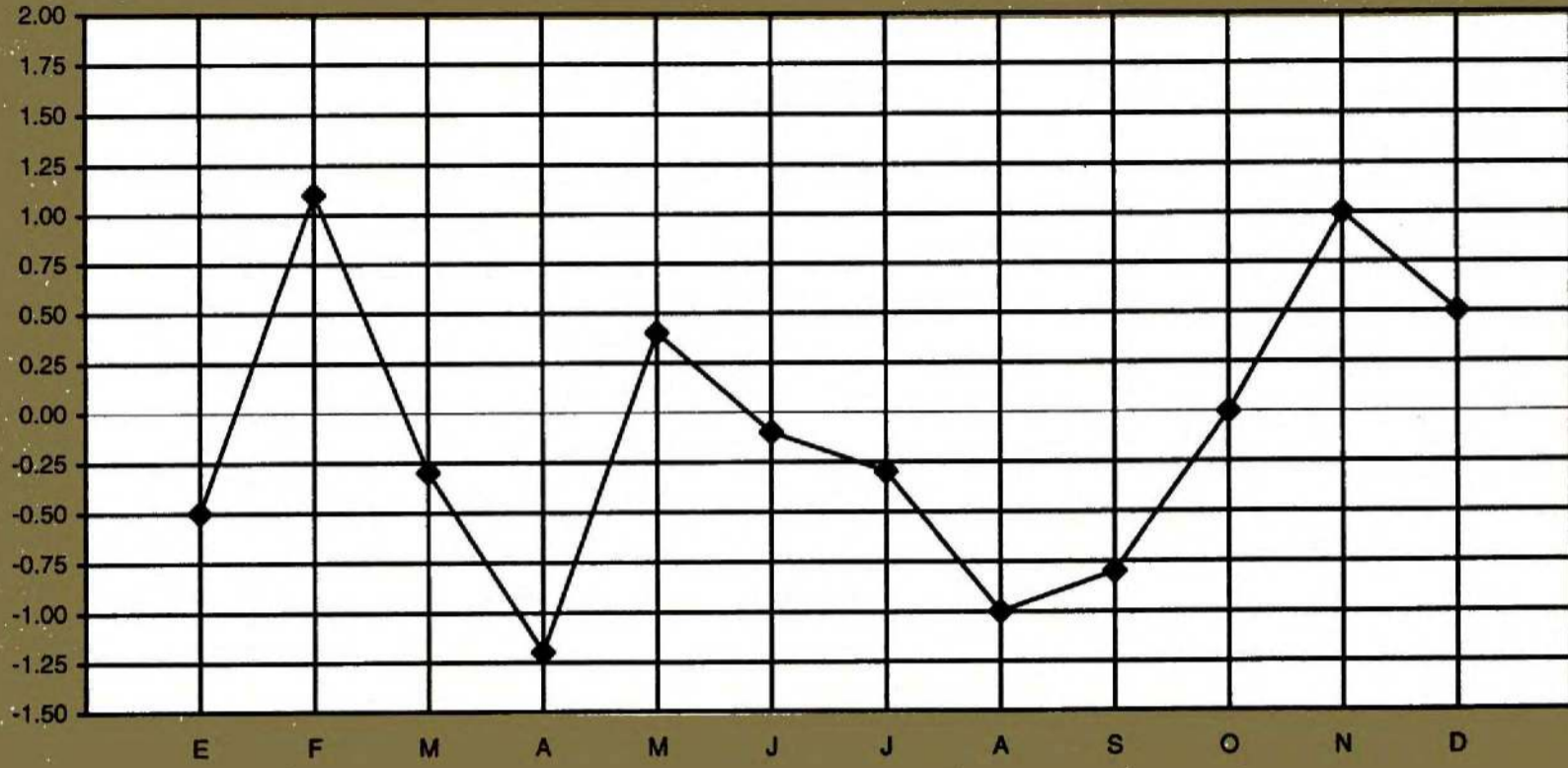

NOTA: Las variaciones están calculadas con respecto al mes anterior.
FUENTE: Cuadro 16.6

17. Electricidad

17.1	Centrales generadoras, unidades de generación, capacidad efectiva y energía eléctrica producida y entregada por tipo de planta 2005	395
17.2	Usuarios, volumen y valor de las ventas de energía eléctrica por tipo de servicio 2005	395
17.3	Usuarios del servicio eléctrico por municipio según tipo de servicio Al 31 de diciembre de 2005	396
17.4	Volumen de las ventas de energía eléctrica por municipio según tipo de servicio 2005 (Megawatts-hora)	397
17.5	Valor de las ventas de energía eléctrica por municipio según tipo de servicio 2005 (Miles de pesos)	398
17.6	Unidades y potencia del equipo de transmisión y distribución de energía eléctrica por municipio Al 31 de diciembre de 2005	399
17.7	Personal ocupado y sus remuneraciones en la Comisión Federal de Electricidad según tipo de actividad 2005	401
17.8	Inversión pública ejercida en obras de electrificación por municipio según tipo de obra 2005 (Miles de pesos)	401

17. ELECTRICIDAD

CENTRALES GENERADORAS, UNIDADES DE GENERACIÓN, CAPACIDAD EFECTIVA Y ENERGÍA ELÉCTRICA PRODUCIDA Y ENTREGADA POR TIPO DE PLANTA 2005

CUADRO 17.1

TIPO DE PLANTA	CENTRALES GENERADORAS a/	UNIDADES DE GENERACIÓN a/	CAPACIDAD EFECTIVA a/ (Megawatts)	ENERGÍA ELÉCTRICA PRODUCIDA (Gigawatts-hora)	ENERGÍA ELÉCTRICA ENTREGADA (Gigawatts-hora)
TOTAL	10	31	485.4	1 549.9	1 451.1
TERMOELÉCTRICA	9	30	484.8	1 549.2	1 450.5
VAPOR	1	3	112.5	633.9	580.8
TURBOGAS	2	6	163.7	103.6	101.7
COMBUSTIÓN INTERNA	5	19	198.6	775.0	735.8
GEOTÉRMICA	1	2	10.0	36.8	32.1
EOLIELÉCTRICA	1	1	0.6	0.7	0.6
EÓLICO	1	1	0.6	0.7	0.6

a/ Datos referidos al 31 de diciembre.

FUENTE: CFE, División Baja California. Gerencia Divisional; Departamento de Estudios y Estadísticas.

USUARIOS, VOLUMEN Y VALOR DE LAS VENTAS DE ENERGÍA ELÉCTRICA POR TIPO DE SERVICIO 2005

CUADRO 17.2

TIPO DE SERVICIO	USUARIOS a/	VOLUMEN DE LAS VENTAS (Megawatts-hora)	VALOR DE LAS VENTAS (Miles de pesos)
TOTAL	183 870.0	1 318 424.4	1 638 754.7
INDUSTRIAL	1 584.0	510 521.8	662 584.3
RESIDENCIAL	158 967.0	445 428.9	499 661.7
COMERCIAL	21 214.0	152 378.1	318 749.6
AGRÍCOLA	1 066.0	127 575.3	53 163.8
ALUMBRADO PÚBLICO	784.0	31 972.5	51 396.8
BOMBEO DE AGUAS POTABLES Y NEGRAS	238.0	50 393.1	52 673.1
TEMPORAL	17.0	154.7	525.4

a/ Se refiere al número de contratos celebrados para el suministro de energía eléctrica, existentes al 31 de diciembre.

FUENTE: CFE, División Baja California. Gerencia Divisional; Departamento de Estudios y Estadísticas.

VALOR DE LAS VENTAS DE ENERGÍA ELÉCTRICA POR TIPO DE SERVICIO 2005
(Porcentaje)

Gráfica 17.1

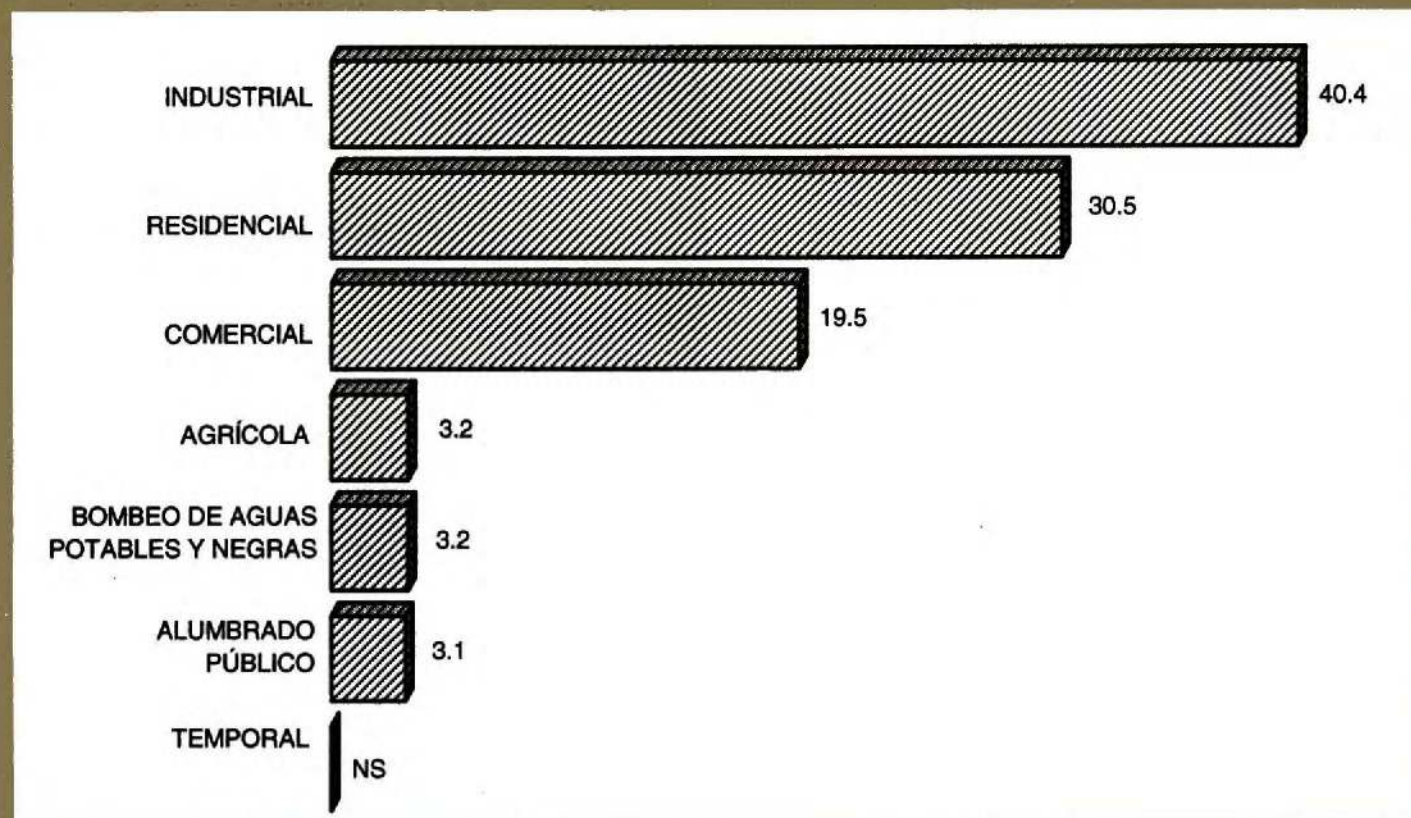

FUENTE: Cuadro 17.2

USUARIOS DEL SERVICIO ELÉCTRICO POR MUNICIPIO SEGÚN TIPO DE SERVICIO a/
Al 31 de diciembre de 2005

CUADRO 17.3
(1ª Parte)

MUNICIPIO	TOTAL	INDUSTRIAL	RESIDENCIAL	COMERCIAL	AGRÍCOLA
ESTADO	183 870	1 584	158 967	21 214	1 066
LOS CABOS	67 211	664	58 633	7 561	60
COMONDÚ	21 153	170	17 459	2 767	640
LORETO	4 452	52	3 690	647	0
MULEGÉ	13 888	121	11 666	1 860	131
LA PAZ	77 166	577	67 519	8 379	235

**USUARIOS DEL SERVICIO ELÉCTRICO POR MUNICIPIO
SEGÚN TIPO DE SERVICIO ^{a/}
Al 31 de diciembre de 2005**

**CUADRO 17.3
(2ª Parte y última)**

MUNICIPIO	ALUMBRADO PÚBLICO	BOMBEO DE AGUAS POTABLES Y NEGRAS	TEMPORAL
ESTADO	784	238	17
LOS CABOS	206	83	4
COMONDÚ	71	43	3
LORETO	50	12	1
MULEGÉ	69	40	1
LA PAZ	388	60	8

^{a/} Se refiere al número de contratos celebrados para el suministro de energía eléctrica.

FUENTE: CFE, División Baja California. Gerencia Divisional; Departamento de Estudios y Estadísticas.

**VOLUMEN DE LAS VENTAS DE ENERGÍA ELÉCTRICA
POR MUNICIPIO SEGÚN TIPO DE SERVICIO
2005
(Megawatts-hora)**

**CUADRO 17.4
(1ª Parte)**

MUNICIPIO	TOTAL	INDUSTRIAL	RESIDENCIAL	COMERCIAL	AGRÍCOLA
ESTADO	1 315 424.5	510 521.8	442 429.0	152 378.0	127 575.4
LOS CABOS	562 639.9	307 011.9	164 193.0	65 878.0	2 653.8
COMONDÚ	186 214.0	28 685.4	39 252.4	11 879.9	92 413.9
LORETO	31 075.5	6 533.2	14 679.3	5 019.4	0.0
MULEGÉ	79 759.0	18 445.4	30 383.0	11 107.5	11 973.5
LA PAZ	455 736.1	149 845.9	193 921.3	58 493.2	20 534.2

**VOLUMEN DE LAS VENTAS DE ENERGÍA ELÉCTRICA
POR MUNICIPIO SEGÚN TIPO DE SERVICIO
2005
(Megawatts-hora)**

CUADRO 17.4
(2ª Parte y última)

MUNICIPIO	ALUMBRADO PÚBLICO	BOMBEO DE AGUAS POTABLES Y NEGRAS	TEMPORAL
ESTADO	31 972.5	50 393.1	154.7
LOS CABOS	6 826.5	16 009.0	67.7
COMONDÚ	7 086.0	6 872.7	23.7
LORETO	1 252.5	3 590.2	0.9
MULEGÉ	2 762.8	5 081.3	5.5
LA PAZ	14 044.7	18 839.9	56.9

FUENTE: CFE, División Baja California. Gerencia Divisional; Departamento de Estudios y Estadísticas.

**VALOR DE LAS VENTAS DE ENERGÍA ELÉCTRICA
POR MUNICIPIO SEGÚN TIPO DE SERVICIO
2005
(Miles de pesos)**

CUADRO 17.5
(1ª Parte)

MUNICIPIO	TOTAL	INDUSTRIAL	RESIDENCIAL	COMERCIAL	AGRÍCOLA
ESTADO	1 638 757.5	662 584.3	499 664.7	318 749.7	53 163.7
LOS CABOS	766 647.6	359 813.5	239 232.5	134 745.0	1 304.2
COMONDÚ	148 924.0	36 246.6	34 165.1	25 211.7	37 081.6
LORETO	37 560.2	10 566.0	10 096.5	10 164.3	1.8
MULEGÉ	105 927.7	33 965.2	33 192.2	24 436.5	4 573.0
LA PAZ	579 698.0	221 993.0	182 978.4	124 192.2	10 203.1

**VALOR DE LAS VENTAS DE ENERGÍA ELÉCTRICA
POR MUNICIPIO SEGÚN TIPO DE SERVICIO**

**CUADRO 17.5
(2ª Parte y última)**

2005
(Miles de pesos)

MUNICIPIO	ALUMBRADO PÚBLICO	BOMBEO DE AGUAS POTABLES Y NEGRAS	TEMPORAL
ESTADO	51 396.7	52 673.1	525.3
LOS CABOS	13 653.4	17 658.6	240.3
COMONDÚ	8 979.3	7 162.2	77.6
LORETO	2 674.8	4 053.5	3.3
MULEGÉ	4 359.3	5 382.3	19.2
LA PAZ	21 729.9	18 416.5	184.9

FUENTE: CFE, División Baja California. Gerencia Divisional; Departamento de Estudios y Estadísticas.

**UNIDADES Y POTENCIA DEL EQUIPO DE TRANSMISIÓN
Y DISTRIBUCIÓN DE ENERGÍA ELÉCTRICA
POR MUNICIPIO**

CUADRO 17.6

Al 31 de diciembre de 2005

MUNICIPIO	SUBESTACIONES DE TRANSMISIÓN a/	POTENCIA DE SUBESTACIONES DE TRANSMISIÓN a/ (Megavolts-amperes)	SUBESTACIONES DE DISTRIBUCIÓN	POTENCIA DE SUBESTACIONES DE DISTRIBUCIÓN (Megavolts-amperes)	TRANSFORMADORES DE DISTRIBUCIÓN	POTENCIA DE TRANSFORMADORES DE DISTRIBUCIÓN (Megavolts-amperes)
ESTADO	19	631.6	3	13.8	10 043	401.5
LOS CABOS	7	212.4	0	0	3 257	139.9
COMONDÚ	3	93.0	3	13.8	1 322	47.7
LORETO	2	29.4	0	0.0	299	12.1
MULEGÉ	1	20.0	0	0.0	910	28.1
LA PAZ	6	276.8	0	0.0	4 255	173.7

a/ Comprende subestaciones elevadoras y reductoras.

FUENTE: CFE, División Baja California; Gerencia Divisional; Departamento de Estudios y Estadísticas.

**TRANSFORMADORES DE DISTRIBUCIÓN DE ENERGÍA ELÉCTRICA
Y SU POTENCIA POR MUNICIPIO
Al 31 de diciembre de 2005
(Porcentaje)**

Gráfica 17.2

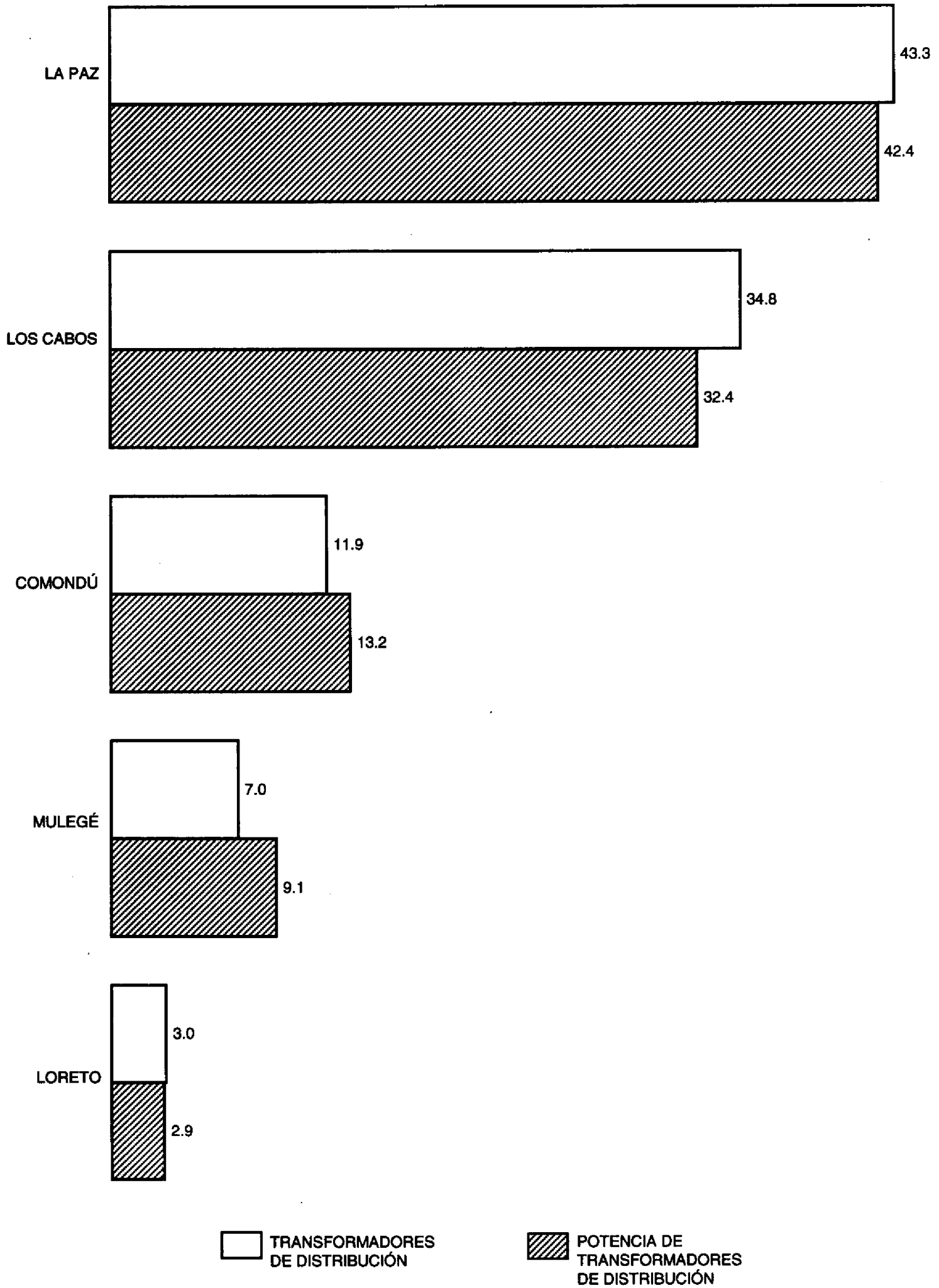

FUENTE: Cuadro 17.6

**PERSONAL OCUPADO Y SUS REMUNERACIONES
EN LA COMISIÓN FEDERAL DE ELECTRICIDAD
SEGÚN TIPO DE ACTIVIDAD
2005**

CUADRO 17.7

CONCEPTO	TOTAL	OPERACIÓN	CONSTRUCCIÓN
PERSONAL OCUPADO a/	403	389	14
EMPLEADOS	403	389	14
REMUNERACIONES (Miles de pesos)	94 138.0	91 595.2	2 542.8
SUELDOS	40 009.9	38 303.1	1 706.8
PRESTACIONES	54 128.1	53 292.1	836.0

a/ Datos referidos al 31 de diciembre.

FUENTE: CFE, División Baja California. Gerencia Divisional; Departamento de Estudios y Estadísticas.

**INVERSIÓN PÚBLICA EJERCIDA EN OBRAS DE ELECTRIFICACIÓN
POR MUNICIPIO SEGÚN TIPO DE OBRA
2005
(Miles de pesos)**

CUADRO 17.8

MUNICIPIO	TOTAL	ELECTRIFICACIÓN RURAL	ELECTRIFICACIÓN DE COLONIAS POPULARES
ESTADO	59 244.4	52 589.1	6 675.3
LOS CABOS	3 139.2	339.9	2 799.3
COMONDÚ	319.5	310.8	8.7
LORETO	495.8	0.0	495.8
MULEGÉ	51 221.7	51 191.0	30.7
LA PAZ	4 068.2	727.4	3 340.8

FUENTE: CFE, División Baja California. Gerencia Divisional; Departamento de Estudios y Estadísticas.

**INVERSIÓN PÚBLICA EJERCIDA EN OBRAS DE ELECTRIFICACIÓN
POR MUNICIPIO SEGÚN TIPO DE OBRA**

CUADRO 17.8

2005
(Miles de pesos)

MUNICIPIO	TOTAL	ELECTRIFICACIÓN RURAL	ELECTRIFICACIÓN DE COLONIAS POPULARES
ESTADO	59 244.4	52 569.1	6 675.3
LOS CABOS	3 139.2	339.9	2 799.3
COMONDÚ	319.5	310.8	8.7
LORETO	495.8	0.0	495.8
MULEGÉ	51 221.7	51 191.0	30.7
LA PAZ	4 068.2	727.4	3 340.8

FUENTE: CFE, División Baja California. Gerencia Divisional; Departamento de Estudios y Estadísticas.

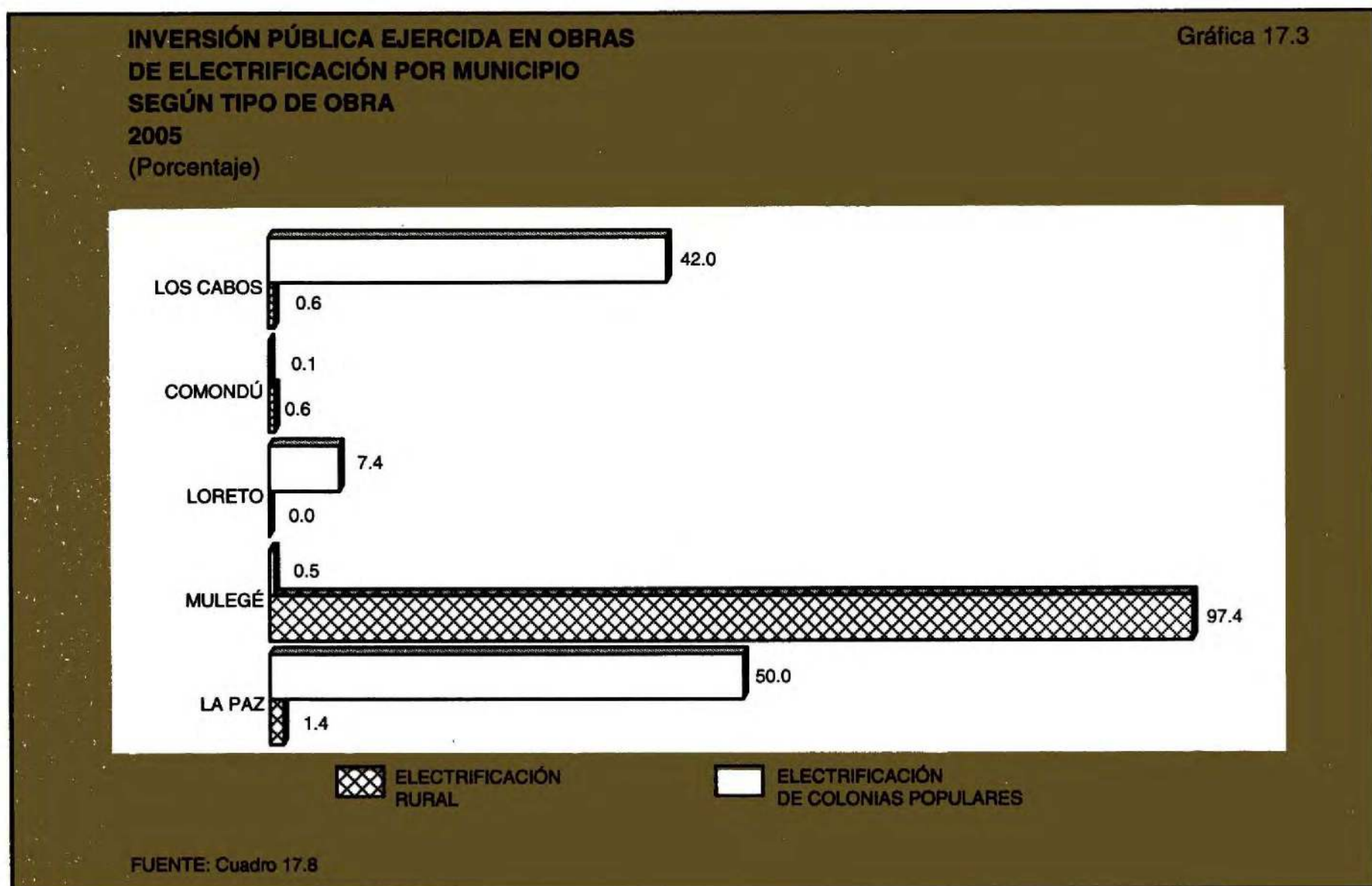

18. Comercio

18.1	Características económicas seleccionadas de las actividades comerciales por municipio y sector 2003	405
18.2	Indicadores mensuales seleccionados de los establecimientos comerciales en el área urbana de la ciudad de La Paz De 2001 a 2005 (Base 2003 = 100)	407
18.3	Variación anual del índice general de precios al consumidor en la ciudad de La Paz De 1996 a 2005 (Porcentaje)	410
18.4	Índices mensuales de precios al consumidor en la ciudad de La Paz 2005 (Base 2a. Quincena de junio de 2002 = 100)	410
18.5	Automóviles y camiones nuevos vendidos al público y a la red de distribuidores por plaza 2005	412
18.6	Puntos de atención, familias beneficiarias, beneficiarios, dotación anual e importe de la venta de leche reconstituida del programa de abasto social Liconsa por municipio 2005	412

18. COMERCIO

CARACTERÍSTICAS ECONÓMICAS SELECCIONADAS DE LAS ACTIVIDADES COMERCIALES POR MUNICIPIO Y SECTOR 2003 a/

CUADRO 18.1
(1ª Parte)

MUNICIPIO SECTOR	UNIDADES ECONÓMICAS b/	PERSONAL OCUPADO DEPENDIENTE DE LA RAZÓN SOCIAL	PERSONAL OCUPADO REMUNERADO DEPENDIENTE DE LA RAZÓN SOCIAL	PERSONAL OCUPADO NO DEPENDIENTE DE LA RAZÓN SOCIAL
ESTADO	7 864	28 717	18 800	2 271
COMERCIO AL POR MAYOR	399	4 912	4 573	524
COMERCIO AL POR MENOR	7 465	23 805	14 227	1 747
LOS CABOS	2 380	8 046	5 396	825
COMERCIO AL POR MAYOR	110	1 151	1 106	122
COMERCIO AL POR MENOR	2 270	6 895	4 290	703
COMONDÚ	1 238	3 057	1 483	149
COMERCIO AL POR MAYOR	54	395	318	55
COMERCIO AL POR MENOR	1 184	2 662	1 165	94
LORETO	240	547	275	24
COMERCIO AL POR MAYOR	C	35	34	0
COMERCIO AL POR MENOR	240	512	241	24
MULEGÉ	768	2 467	1 176	106
COMERCIO AL POR MAYOR	C	515	489	10
COMERCIO AL POR MENOR	768	1 952	687	96
LA PAZ	3 202	14 600	10 470	1 167
COMERCIO AL POR MAYOR	199	2 816	2 626	337
COMERCIO AL POR MENOR	3 003	11 784	7 844	830

**CARACTERÍSTICAS ECONÓMICAS SELECCIONADAS
DE LAS ACTIVIDADES COMERCIALES
POR MUNICIPIO Y SECTOR**

CUADRO 18.1
(2ª Parte y última)

2003 a/

MUNICIPIO SECTOR	REMUNERACIONES (Miles de pesos)	PRODUCCIÓN BRUTA TOTAL (Miles de pesos)	CONSUMO INTERMEDIO (Miles de pesos)	VALOR AGREGADO CENSAL BRUTO (Miles de pesos)	TOTAL DE ACTIVOS FIJOS (Miles de pesos)
ESTADO	1 025 026	5 226 846	1 539 939	3 686 907	2 340 757
COMERCIO AL POR MAYOR	365 261	1 604 058	537 330	1 066 728	643 360
COMERCIO AL POR MENOR	659 765	3 622 788	1 002 609	2 620 179	1 697 397
LOS CABOS	310 333	1 639 825	487 823	1 152 002	753 810
COMERCIO AL POR MAYOR	92 171	447 907	128 273	319 634	116 693
COMERCIO AL POR MENOR	218 162	1 191 918	359 550	832 368	637 117
COMONDÚ	61 702	347 226	88 827	258 399	218 974
COMERCIO AL POR MAYOR	23 548	121 944	32 212	89 732	44 664
COMERCIO AL POR MENOR	38 154	225 282	56 615	168 667	174 310
LORETO	9 033	69 523	13 049	56 474	43 409
COMERCIO AL POR MAYOR	2 156	11 540	2 807	8 733	2 817
COMERCIO AL POR MENOR	6 877	57 983	10 242	47 741	40 592
MULEGÉ	93 221	312 712	88 476	224 236	208 206
COMERCIO AL POR MAYOR	56 178	125 043	44 937	80 106	38 106
COMERCIO AL POR MENOR	37 043	187 669	43 539	144 130	170 100
LA PAZ	550 737	2 857 560	861 764	1 995 796	1 116 358
COMERCIO AL POR MAYOR	191 208	897 624	329 101	568 523	441 080
COMERCIO AL POR MENOR	359 529	1 959 936	532 663	1 427 273	675 278

NOTA: La información correspondiente a personal ocupado se refiere a promedio anual. Comprende únicamente lo que corresponde a áreas urbanas.

Cuando aparece un cero en algunos de los renglones de los conceptos que se expresan en unidades monetarias, se debe a que los informantes así lo declararon en esa variable, o que la cantidad fue menor a \$500.00 y, como las cifras se presentan en miles de pesos, se redondeó a cero.

a/ Los datos corresponden a las unidades que realizaron actividades económicas del 1 de enero al 31 de diciembre del año de referencia, e incluye aquellas que sólo trabajaron parcialmente durante este periodo.

b/ Término genérico con el cual se denomina a todo tipo de unidades de observación del censo. Comprende tanto unidades productoras como auxiliares.

FUENTE: INEGI. *Censos Económicos 2004*. Consulta en internet el 16 de febrero de 2006: www.inegi.gob.mx

**INDICADORES MENSUALES SELECCIONADOS
DE LOS ESTABLECIMIENTOS COMERCIALES
EN EL ÁREA URBANA DE LA CIUDAD
DE LA PAZ
De 2001 a 2005
(Base 2003 = 100)**

CUADRO 18.2

INDICADOR	ENE-RO	FEBRE-RO	MAR-ZO	ABRIL	MAYO	JUNIO	JULIO	AGOS-TO	SEP-TIEM-BRE	OCTU-BRE	NO-VIEM-BRE	DI-CIEM-BRE
ÍNDICE MENSUAL DE LAS VENTAS NETAS DE MERCANCÍAS EN TÉRMINOS REALES EN LOS ESTABLECIMIENTOS AL POR MAYOR a/												
2001	91.5	84.3	91.3	89.5	98.3	93.7	96.3	90.4	82.9	106.1	103.4	107.8
2002	94.3	87.7	94.8	101.9	103.2	94.1	108.5	105.5	95.4	103.2	102.2	105.7
2003	101.9	91.4	98.1	95.1	102.4	94.7	104.9	97.8	94.0	102.0	101.0	116.8
2004	88.5	86.0	96.9	98.3	94.7	94.6	96.6	90.6	85.9	82.1	90.4	98.0
2005	84.4	82.1	90.2	86.0	84.0	84.9	89.1	87.7	84.9	89.1	86.9	97.9
ÍNDICE MENSUAL DE LAS VENTAS NETAS DE MERCANCÍAS EN TÉRMINOS REALES EN LOS ESTABLECIMIENTOS AL POR MENOR a/												
2001	100.6	93.2	102.3	104.5	107.9	100.1	104.8	101.8	92.3	103.0	101.7	138.5
2002	104.4	95.5	108.0	105.2	110.4	106.6	112.8	111.1	101.5	104.6	99.7	133.1
2003	95.0	89.8	97.5	98.5	104.2	97.5	101.0	100.6	88.3	94.8	100.7	132.3
2004	102.1	94.5	98.6	101.2	115.2	100.8	109.2	104.1	100.3	110.9	106.7	147.1
2005	105.4	96.2	108.9	101.6	113.9	104.6	114.4	110.3	107.7	109.1	107.8	150.0
ÍNDICE MENSUAL DE LAS COMPRAS NETAS DE MERCANCÍAS EN TÉRMINOS REALES EN LOS ESTABLECIMIENTOS AL POR MAYOR b/												
2001	78.4	79.4	94.1	85.3	97.7	98.0	90.5	88.2	80.5	112.0	108.6	126.3
2002	86.2	86.2	88.8	97.2	95.6	98.4	98.8	94.9	88.0	122.5	105.5	130.5
2003	92.3	85.0	99.1	88.2	106.4	91.2	95.5	92.3	89.6	109.2	103.9	147.3
2004	76.5	79.3	98.1	94.2	90.6	96.4	92.8	84.7	88.1	103.0	102.4	100.4
2005	71.0	75.4	85.9	88.9	86.6	80.5	80.0	90.9	80.7	89.9	94.2	106.6
ÍNDICE MENSUAL DE LAS COMPRAS NETAS DE MERCANCÍAS EN TÉRMINOS REALES EN LOS ESTABLECIMIENTOS AL POR MENOR b/												
2001	87.0	95.7	112.5	102.1	107.6	109.4	99.4	102.2	95.1	111.8	107.9	136.3

(Continúa)

**INDICADORES MENSUALES SELECCIONADOS
DE LOS ESTABLECIMIENTOS COMERCIALES
EN EL ÁREA URBANA DE LA CIUDAD
DE LA PAZ
De 2001 a 2005
(Base 2003 = 100)**

CUADRO 18.2

INDICADOR	ENE-RO	FEBRE-RO	MAR-ZO	ABRIL	MAYO	JUNIO	JULIO	AGOS-TO	SEP-TIEM-BRE	OCTU-BRE	NO-VIEM-BRE	DI-CIEM-BRE
2002	79.8	84.3	98.4	97.9	103.1	92.9	100.2	100.7	93.4	102.5	105.4	121.3
2003	80.9	90.5	93.5	99.7	100.4	98.0	97.9	91.2	92.2	105.1	119.0	131.5
2004	90.2	95.4	107.8	112.0	115.2	107.6	110.9	101.8	110.2	115.5	128.2	138.4
2005	99.5	105.5	120.2	129.4	127.2	124.7	124.4	125.5	116.8	128.1	135.5	146.7
ÍNDICE MENSUAL DEL PERSONAL OCUPADO EN LOS ESTABLECIMIENTOS COMERCIALES AL POR MAYOR												
2001	108.8	107.5	106.7	105.1	107.6	108.3	107.4	101.9	101.2	102.1	104.7	103.5
2002	104.3	103.7	104.2	107.1	106.2	105.6	103.1	103.7	101.0	102.3	102.0	101.3
2003	100.8	101.5	100.3	98.7	100.0	99.9	98.7	99.0	99.7	101.1	101.1	99.3
2004	98.3	97.3	96.8	97.0	97.1	97.9	98.5	99.2	99.0	99.2	102.7	99.2
2005	94.4	93.1	91.4	94.4	95.2	94.4	94.5	94.5	93.8	94.9	93.7	95.5
ÍNDICE MENSUAL DEL PERSONAL OCUPADO EN LOS ESTABLECIMIENTOS COMERCIALES AL POR MENOR												
2001	100.9	89.8	90.5	90.1	89.7	91.0	90.4	97.2	95.6	96.1	99.0	98.8
2002	96.7	88.0	88.5	89.8	90.5	97.2	96.6	96.1	95.9	96.7	96.8	98.9
2003	101.7	99.5	99.5	97.0	97.9	101.3	100.3	99.7	99.0	99.4	102.9	101.9
2004	105.2	103.6	104.0	103.7	103.1	102.0	102.9	101.9	101.5	102.8	106.1	107.2
2005	106.4	109.2	104.7	105.3	106.7	106.7	104.7	105.4	104.1	110.3	111.9	113.4
ÍNDICE MENSUAL DE LAS REMUNERACIONES REALES PROMEDIO POR PERSONA OCUPADA EN LOS ESTABLECIMIENTOS COMERCIALES AL POR MAYOR												
2001	94.0	67.9	78.6	71.0	107.4	79.0	79.6	75.9	79.0	71.7	78.2	104.1
2002	78.7	70.9	79.1	72.2	115.6	79.9	87.1	85.8	94.9	82.2	93.1	135.6
2003	92.9	84.2	92.1	89.7	137.0	89.4	95.5	111.8	97.1	89.4	89.5	132.2
2004	90.8	89.3	93.0	90.9	134.8	90.0	90.7	89.1	88.6	88.7	85.4	144.9
2005	90.9	91.2	87.7	90.9	101.8	97.8	98.6	91.3	97.1	80.0	81.7	137.9

(Continúa)

**INDICADORES MENSUALES SELECCIONADOS
DE LOS ESTABLECIMIENTOS COMERCIALES
EN EL ÁREA URBANA DE LA CIUDAD
DE LA PAZ
De 2001 a 2005
(Base 2003 = 100)**

CUADRO 18.2

INDICADOR	ENE-RO	FEBRE-RO	MAR-ZO	ABRIL	MAYO	JUNIO	JULIO	AGOS-TO	SEP-TIEM-BRE	OCTU-BRE	NO-VIEM-BRE	DI-CIEM-BRE
ÍNDICE MENSUAL DE LAS REMUNERACIONES REALES PROMEDIO POR PERSONA OCUPADA EN LOS ESTABLECIMIENTOS COMERCIALES AL POR MENOR												
2001	89.6	82.7	88.6	86.3	101.0	87.7	94.0	85.5	85.4	84.5	84.7	112.3
2002	91.2	79.8	92.3	88.2	115.7	85.1	90.4	87.5	91.9	87.7	87.6	116.0
2003	108.0	85.4	91.9	92.6	112.0	92.3	100.3	97.4	95.1	96.5	94.3	133.6
2004	93.7	80.6	88.5	84.7	95.8	82.8	84.4	85.5	83.5	82.5	79.8	116.5
2005	88.2	76.9	81.8	82.3	103.6	86.1	90.5	91.0	90.9	83.1	152.2	114.4

NOTA: La información corresponde a los resultados de la Encuesta Mensual sobre Establecimientos Comerciales.

Las ventas netas fueron deflactadas con el Índice de Precios al Consumidor de la Región Frontera Norte según la clasificación por origen de la producción de los bienes a nivel de las 72 ramas de actividad económica con base en la 2a. quincena del mes de junio de 2002 = 100, diferenciados por clase de actividad comercial; los indicadores al por mayor y al por menor se obtienen a través de la ponderación de relativos censales y tomando como base el año de 1994.

Las compras netas fueron deflactadas con el Índice de Precios Productor con Servicios y sin Petróleo Crudo de Exportación, clasificación por origen de los bienes finales a nivel de grupo de ramas, con base en la 2a. quincena del mes de junio de 2002 = 100, diferenciados por clase de actividad.

El índice del personal ocupado se obtuvo tomando como base el promedio del año 2003.

Los índices de remuneraciones por persona ocupada en los establecimientos comerciales, fueron deflactados con el Índice General de Precios al Consumidor de la Ciudad de la Paz, con base 2a. quincena del mes de junio de 2002 = 100 y tomando como base el año de 2003.

a/ Se refiere a las mercancías vendidas propiedad del establecimiento menos el importe de las devoluciones, descuentos y rebajas sobre ventas sin incluir el IVA, pero incluyendo cualquier otro impuesto que el establecimiento traslade al cliente.

b/ Se refiere a las mercancías compradas propiedad del establecimiento menos el importe de las devoluciones, descuentos y rebajas sobre compras sin incluir el IVA, pero incluyendo cualquier otro impuesto que haya sido trasladado al establecimiento por parte de sus proveedores.

FUENTE: INEGI. Dirección General de Contabilidad Nacional y Estadísticas Económicas; Dirección General Adjunta de Estadísticas Económicas; Dirección de Estadísticas del Sector Terciario.

**VARIACIÓN ANUAL DEL ÍNDICE GENERAL DE PRECIOS
AL CONSUMIDOR EN LA CIUDAD DE LA PAZ
De 1996 a 2005
(Porcentaje)**

CUADRO 18.3

AÑO	VARIACIÓN ANUAL DEL ÍNDICE GENERAL DE PRECIOS AL CONSUMIDOR
1996/1995	28.09
1997/1996	16.59
1998/1997	18.87
1999/1998	12.76
2000/1999	9.34
2001/2000	8.98
2002/2001	2.31
2003/2002	4.58
2004/2003	4.29
2005/2004	3.65

NOTA: Para el cálculo de la variación anual se utilizaron los índices base 2a. quincena de junio de 2002 = 100, correspondientes al mes de diciembre de cada año con respecto al mismo mes del año anterior.

FUENTE: Banco de México. Consulta en Internet el 3 de julio de 2006: www.banxico.gob.mx

**ÍNDICES MENSUALES DE PRECIOS AL CONSUMIDOR
EN LA CIUDAD DE LA PAZ
2005
(Base 2a. quincena de junio de 2002 = 100)**

CUADRO 18.4
(1ª Parte)

ÍNDICE	ENERO	FEBRERO	MARZO	ABRIL	MAYO	JUNIO
ÍNDICE GENERAL	111.999	112.186	112.520	113.478	111.777	111.486
ALIMENTOS, BEBIDAS Y TABACO	118.644	119.291	120.157	122.369	122.519	120.790
ROPA, CALZADO Y ACCESORIOS	96.466	97.205	97.237	97.222	97.255	97.489
VIVIENDA	112.010	111.860	111.756	111.891	104.557	104.899
MUEBLES, APARATOS Y ACCESORIOS DOMÉSTICOS	104.588	104.818	104.700	105.293	105.754	107.270
SALUD Y CUIDADO PERSONAL	109.922	109.906	110.539	111.145	111.635	112.286
TRANSPORTE	110.643	110.645	110.791	111.038	111.351	112.550
EDUCACIÓN Y ESPARCIMIENTO	110.537	110.667	111.339	111.190	12.788	113.108
OTROS SERVICIOS	117.438	117.438	117.885	121.580	121.733	122.349

**ÍNDICES MENSUALES DE PRECIOS AL CONSUMIDOR
EN LA CIUDAD DE LA PAZ**

CUADRO 18.4
(2ª Parte y última)

2005

(Base 2a. quincena de junio de 2002 = 100)

ÍNDICE	JULIO	AGOSTO	SEPTIEMBRE	OCTUBRE	NOVIEMBRE	DICIEMBRE
ÍNDICE GENERAL	112.124	112.768	112.820	113.177	115.609	116.254
ALIMENTOS, BEBIDAS Y TABACO	121.890	123.161	122.757	122.904	123.348	124.884
ROPA, CALZADO Y ACCESORIOS	97.647	97.557	97.403	97.432	97.120	96.870
VIVIENDA	105.235	105.506	105.713	105.755	113.776	114.061
MUEBLES, APARATOS Y ACCESORIOS DOMÉSTICOS	106.736	106.877	106.649	106.825	107.125	106.174
SALUD Y CUIDADO PERSONAL	112.536	112.075	112.356	113.875	114.528	114.594
TRANSPORTE	118.850	113.015	113.101	113.754	114.485	115.762
EDUCACIÓN Y ESPARCIMIENTO	113.513	113.685	114.946	115.415	115.465	116.033
OTROS SERVICIOS	122.163	124.496	124.420	124.825	125.536	126.467

NOTA: El Sistema Nacional de Índices de Precios al Consumidor recopila durante cada mes 170 000 cotizaciones directas en 46 ciudades, sobre los precios de aproximadamente 1 600 artículos y servicios específicos. Los promedios de dichas cotizaciones dan lugar a los índices de los 313 conceptos genéricos sobre bienes y servicios que forman la canasta del Índice General en cada una de las ciudades y a nivel nacional. La fórmula utilizada para la elaboración de estos índices es la de ponderaciones fijas de Laspeyres.

FUENTE: Banco de México. Consulta en internet el 1 de junio de 2006: www.banxico.gob.mx

**VARIACIÓN DEL ÍNDICE GENERAL MENSUAL Y DE LOS ÍNDICES
MENSUALES DE PRECIOS AL CONSUMIDOR DE ALIMENTOS,
BEBIDAS Y TABACO, Y DE VIVIENDA
EN LA CIUDAD DE LA PAZ
2005
(Porcentaje)**

Gráfica 18.1

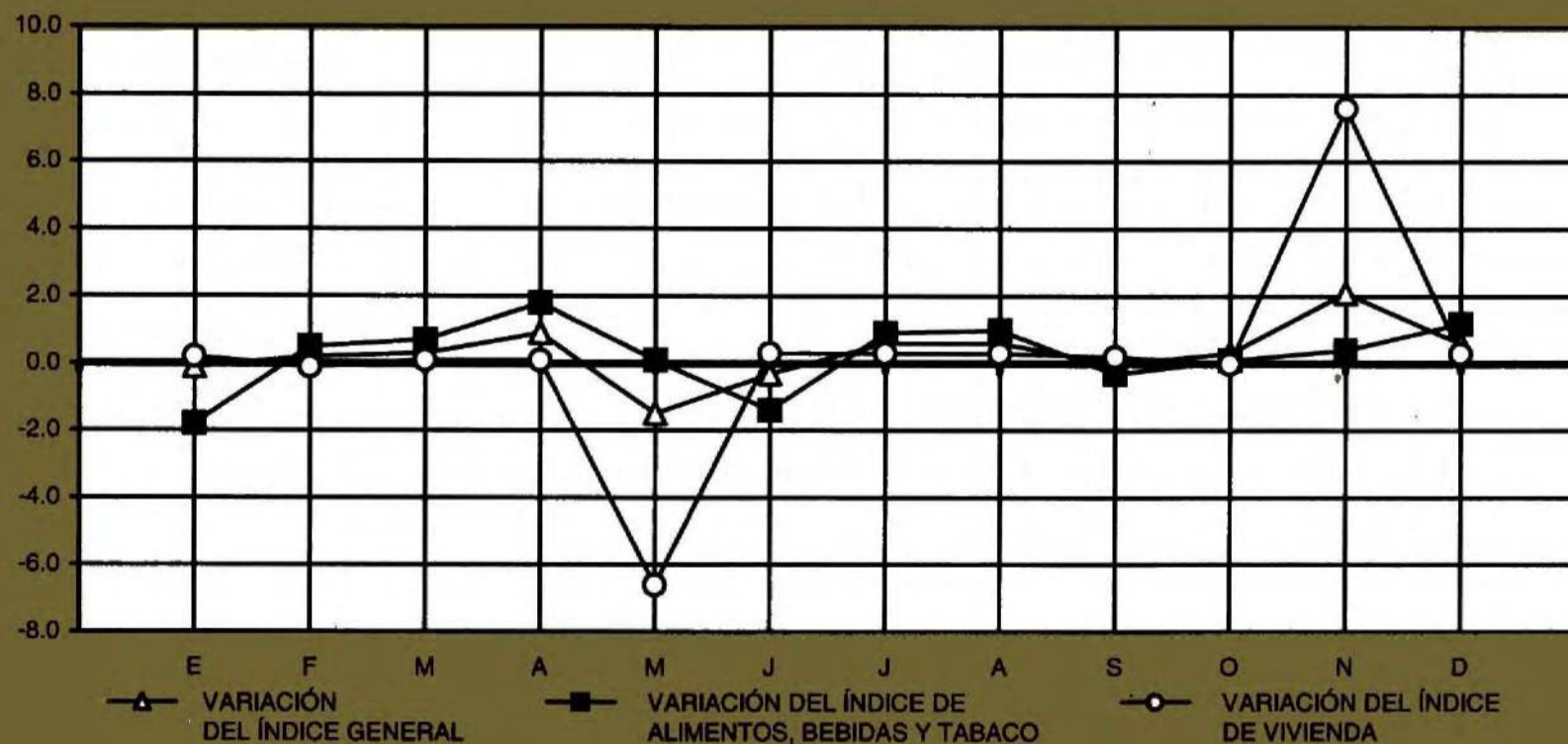

NOTA: Las variaciones están calculadas con respecto al último día del mes anterior.
FUENTE: Cuadro 18.4

**AUTOMÓVILES Y CAMIONES NUEVOS VENDIDOS AL PÚBLICO
Y A LA RED DE DISTRIBUIDORES POR PLAZA a/
2005**

CUADRO 18.5

PLAZA	AUTOMÓVILES NUEVOS VENDIDOS AL PÚBLICO	AUTOMÓVILES NUEVOS VENDIDOS A LA RED DE DISTRIBUIDORES	CAMIONES NUEVOS VENDIDOS AL PÚBLICO	CAMIONES NUEVOS VENDIDOS A LA RED DE DISTRIBUIDORES
ESTADO	2 752	2 689	2 365	2 444
LA PAZ	2 752	2 689	2 365	2 444

a/ Comprende nacionales e importados.

FUENTE: AMIA. *Boletín Informativo de la Asociación Mexicana de la Industria Automotriz, A. C. No. 482, enero de 2006.*

**PUNTOS DE ATENCIÓN, FAMILIAS BENEFICIARIAS, BENEFICIARIOS, DOTACIÓN
ANUAL E IMPORTE DE LA VENTA DE LECHE RECONSTITUIDA
DEL PROGRAMA DE ABASTO SOCIAL LICONSA
POR MUNICIPIO
2005**

CUADRO 18.6

MUNICIPIO	PUNTOS DE ATENCIÓN a/	FAMILIAS BENEFICIARIAS b/	BENEFICIARIOS b/	DOTACIÓN ANUAL DE LECHE (Litros)	IMPORTE DE LA VENTA DE LECHE (Miles de pesos)
ESTADO	66	11 161	19 500	1 205 136	4 217.9
LOS CABOS	11	1 870	3 522	130 032	455.1
COMONDÚ	17	2 628	4 393	407 952	1 427.8
LORETO	2	301	547	40 608	142.1
MULEGÉ	1	212	321	17 280	60.5
LA PAZ	35	6 150	10 717	609 264	2 132.4

a/ Comprende lecherías tipo, puntos de venta de leche en polvo y centros de distribución. Datos al 31 de diciembre.

b/ Datos referidos al 31 de diciembre.

FUENTE: Liconsa, S. A. de C. V. Gerencia Estatal.

19. Turismo

19.1	Establecimientos y cuartos disponibles de hospedaje, y personal ocupado por categoría turística del establecimiento Al 31 de diciembre de 2005	415
19.2	Establecimientos de hospedaje por municipio según categoría turística Al 31 de diciembre de 2005	417
19.3	Cuartos de hospedaje por municipio según categoría turística del establecimiento Al 31 de diciembre de 2005	417
19.4	Turistas que se hospedaron en establecimientos de hospedaje por centro turístico según categoría turística del establecimiento 2005	418
19.5	Turistas que se hospedaron en establecimientos de hospedaje por centro turístico según residencia 2005	419
19.6	Ocupación hotelera y estadía promedio mensual en los centros turísticos 2005	419
19.7	Visitantes a museos, a zonas arqueológicas y a monumentos históricos administrados por el INAH por residencia 2005	421
19.8	Establecimientos de preparación y servicio de alimentos y/o de bebidas con categoría turística por clase del establecimiento Al 31 de diciembre de 2005	421
19.9	Establecimientos de preparación y servicio de alimentos y de bebidas con categoría turística por municipio Al 31 de diciembre de 2005	422
19.10	Agencias de viajes, empresas arrendadoras de automóviles y marinas turísticas por municipio Al 31 de diciembre de 2005	422

19.11 Inversión realizada en la actividad turística
según categoría
2005
(Miles de pesos)

423

Nota: Turismo

En congruencia con uno de los objetivos de los *Anuarios Estadísticos de los Estados*, relativo a ofrecer estadística sobre este tema con desagregación municipal, en el presente capítulo se integra, información proporcionada por las oficinas de turismo de los gobiernos de las entidades federativas y de los centros regionales del INAH, información que deriva de los propios programas y/o proyectos estadísticos de estas dependencias, convenidos con la Secretaría de Turismo (SECTUR). Al respecto, conviene advertir que los datos aquí reunidos podrían no coincidir con los que difunde la SECTUR con desglose estatal, debido a determinadas variantes de metodología, conceptualización y temporalidad en la captación y tratamiento de la información, entre las entidades federativas y el ámbito central.

En virtud de lo anterior, y con el propósito de contribuir al establecimiento de esquemas de integración estadística comparables a nivel estatal, en el seno del Comité Técnico de Estadística y de Información Geográfica del Sector Turismo, el INEGI y las oficinas de turismo de las treinta y dos entidades federativas del país, han iniciado la revisión del marco conceptual y metodológico de los procesos de generación y presentación de las estadísticas que se incluyen en este capítulo, revisión que permitirá identificar y atender las áreas de oportunidad en tales procesos, de manera tal que esta práctica permita fortalecer los sistemas de información estadística de los estados y del Distrito Federal, en aras de ofrecer un mejor servicio público de información.

19. TURISMO

ESTABLECIMIENTOS Y CUARTOS DISPONIBLES DE HOSPEDAJE, Y PERSONAL OCUPADO POR CATEGORÍA TURÍSTICA DEL ESTABLECIMIENTO Al 31 de diciembre de 2005 P/

CUADRO 19.1

CATEGORÍA TURÍSTICA	ESTABLECIMIENTOS	CUARTOS DISPONIBLES a/
TOTAL	282	13 872
CINCO ESTRELLAS b/	47	7 481
CUATRO ESTRELLAS	34	2 658
TRES ESTRELLAS	28	1 077
DOS ESTRELLAS	19	475
UNA ESTRELLA	13	279
SIN CATEGORÍA c/	141	1 902

a/ Se refiere al número de cuartos o habitaciones que se encuentran en servicio. Excluye las habitaciones que por reparación o alguna otra causa estén fuera de servicio.

b/ Incluye las categorías anteriormente denominadas gran turismo y clase especial.

c/ Incluye clase económica.

FUENTE: Coordinación Estatal de Promoción al Turismo. Dirección de Programación Sectorial; Departamento de Atención a Prestadores de Servicios Turísticos.

**ESTABLECIMIENTOS Y CUARTOS DISPONIBLES DE HOSPEDAJE
POR CATEGORÍA TURÍSTICA DEL ESTABLECIMIENTO
Al 31 de diciembre de 2005
(Porcentaje)**

Gráfica 19.1

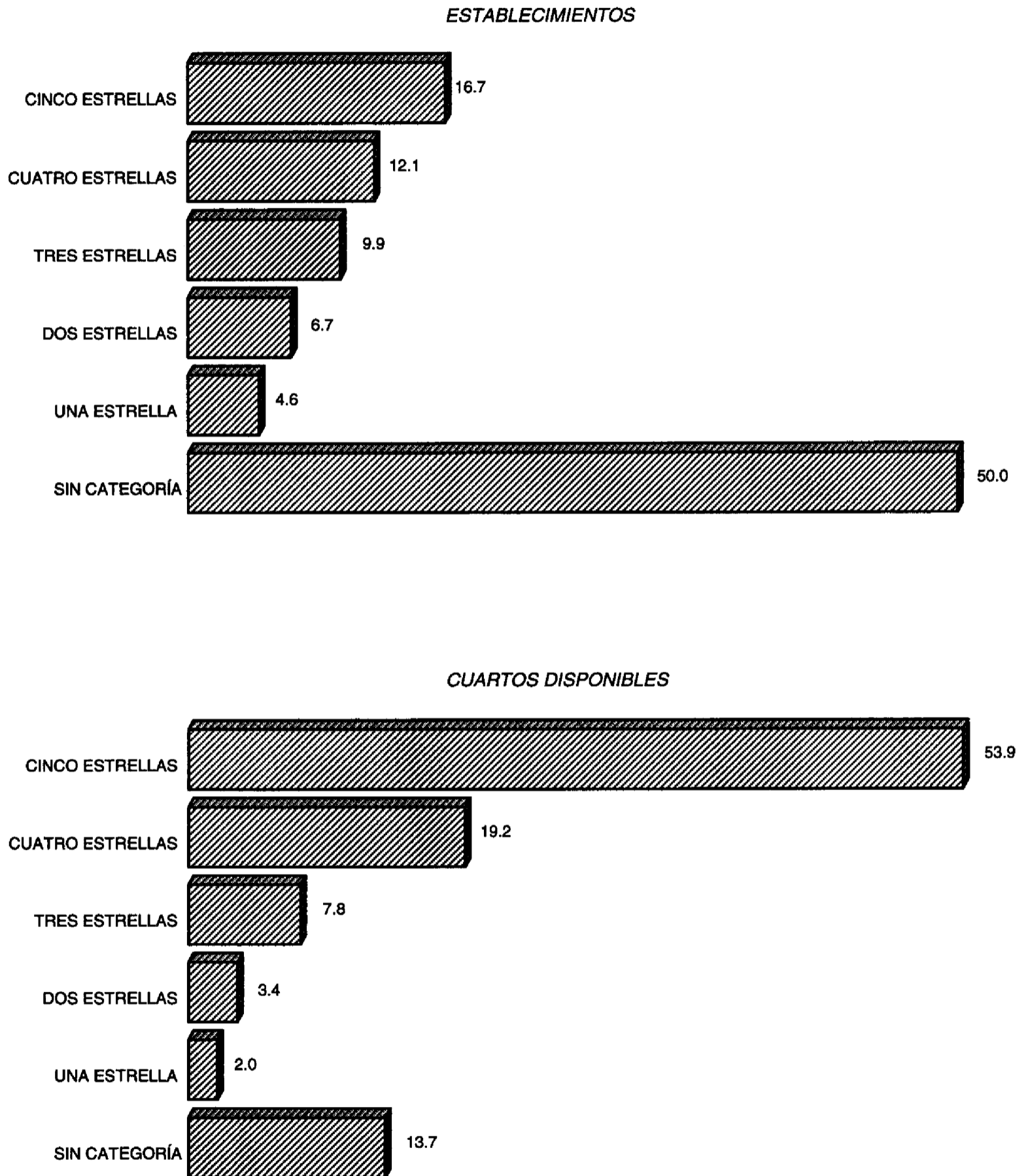

FUENTE: Cuadro 19.1

**ESTABLECIMIENTOS DE HOSPEDAJE POR MUNICIPIO
SEGÚN CATEGORÍA TURÍSTICA
Al 31 de diciembre de 2005 P/**

CUADRO 19.2

MUNICIPIO	TOTAL	CINCO ESTRELLAS a/	CUATRO ESTRELLAS	TRES ESTRELLAS	DOS ESTRELLAS	UNA ESTRELLA	SIN CATEGORÍA b/
ESTADO	282	47	34	28	19	13	141
LOS CABOS	104	39	22	10	6	2	25
COMONDÚ	19	0	0	0	3	1	15
LORETO	26	4	3	1	2	0	16
MULEGÉ	60	1	0	5	2	6	46
LA PAZ	73	3	9	12	6	4	39

a/ Incluye las categorías anteriormente denominadas gran turismo y clase especial.

b/ Incluye clase económica.

FUENTE: Coordinación Estatal de Promoción al Turismo. Dirección de Programación Sectorial; Departamento de Atención a Prestadores de Servicios Turísticos.

**CUARTOS DE HOSPEDAJE POR MUNICIPIO SEGÚN CATEGORÍA
TURÍSTICA DEL ESTABLECIMIENTO
Al 31 de diciembre de 2005 P/**

CUADRO 19.3

MUNICIPIO	TOTAL	CINCO ESTRELLAS a/	CUATRO ESTRELLAS	TRES ESTRELLAS	DOS ESTRELLAS	UNA ESTRELLA	SIN CATEGORÍA b/
ESTADO	13 872	7 481	2 658	1 077	475	279	1 902
LOS CABOS	9 704	6 700	1 921	410	135	42	496
COMONDÚ	350	0	0	0	106	36	208
LORETO	797	448	99	40	18	0	192
MULEGÉ	886	5	0	155	56	92	578
LA PAZ	2 135	328	638	472	160	109	428

NOTA: Los cuartos disponibles se refieren al número de cuartos o habitaciones que se encuentran en servicio. Excluye las habitaciones que por reparación o alguna otra causa estén fuera de servicio.

a/ Incluye las categorías anteriormente denominadas gran turismo y clase especial.

b/ Incluye clase económica.

FUENTE: Coordinación Estatal de Promoción al Turismo, Dirección de Programación Sectorial; Departamento de Atención a Prestadores de Servicios Turísticos.

**TURISTAS QUE SE HOSPEDARON EN ESTABLECIMIENTOS DE HOSPEDAJE
POR CENTRO TURÍSTICO SEGÚN CATEGORÍA
TURÍSTICA DEL ESTABLECIMIENTO
2005 P/**

CUADRO 19.4

CENTRO TURÍSTICO	TOTAL	CINCO ESTRELLAS a/	CUATRO ESTRELLAS	TRES ESTRELLAS	DOS ESTRELLAS	UNA ESTRELLA
ESTADO	1 235 602	812 436	145 576	132 455	38 123	107 012
CABO SAN LUCAS	363 138	293 305	23 613	38 171	4 590	3 459
CORREDOR TURÍSTICO CABO SAN LUCAS- SAN JOSÉ DEL CABO	348 072	348 072	0	0	0	0
SAN JOSÉ DEL CABO	153 695	87 971	57 944	1 209	2 495	4 076
LORETO	140 270	30 321	16 059	28 638	0	65 252
LA PAZ	230 427	52 767	47 960	64 437	31 038	34 225

a/ Incluye las categorías anteriormente denominadas gran turismo y clase especial.

FUENTE: Coordinación Estatal de Promoción al Turismo. Dirección de Programación Sectorial; Departamento de Atención a Prestadores de Servicios Turísticos.

**TURISTAS QUE SE HOSPEDARON EN ESTABLECIMIENTOS
DE HOSPEDAJE SEGÚN CATEGORÍA TURÍSTICA
DEL ESTABLECIMIENTO
2005
(Porcentaje)**

Gráfica 19.2

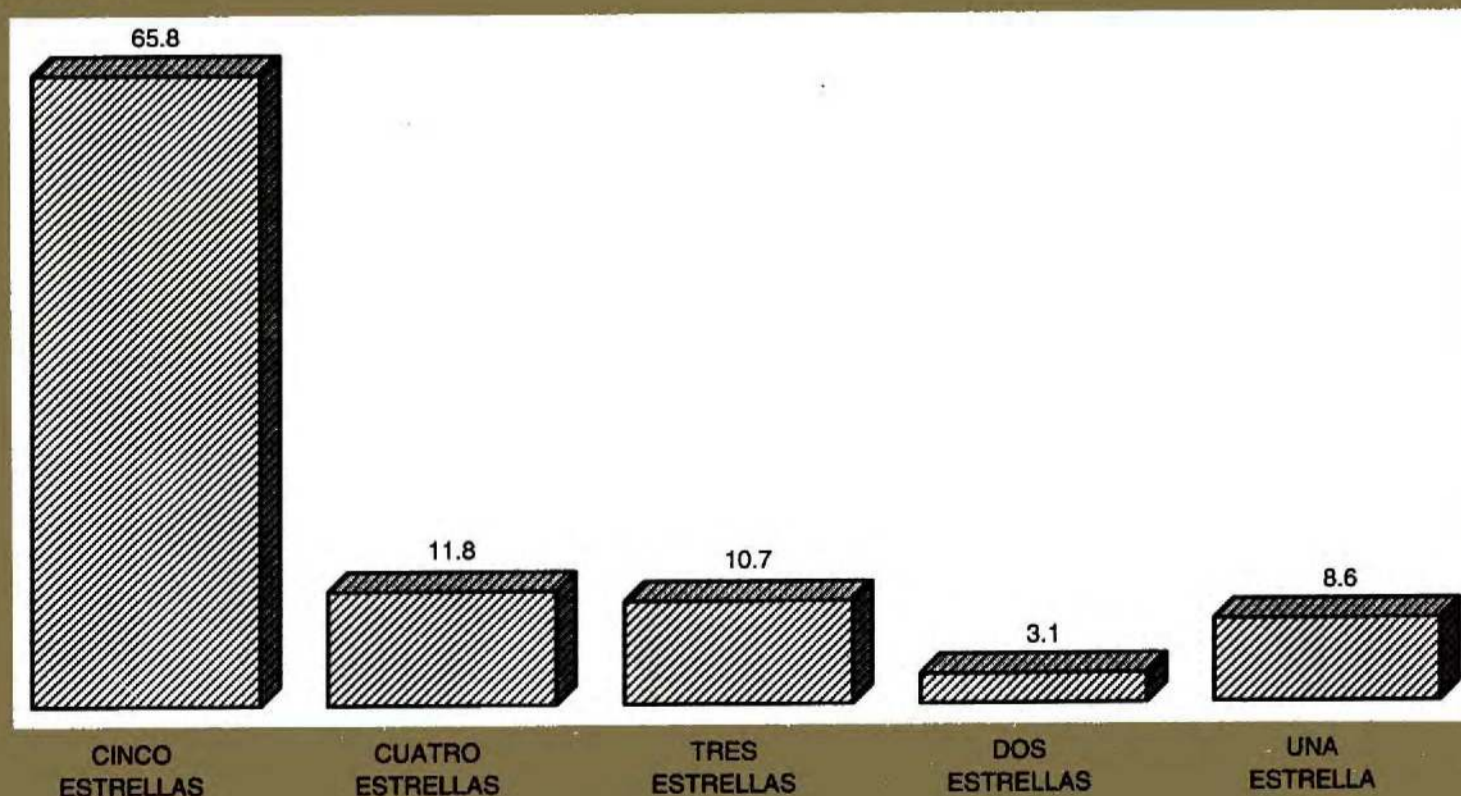

FUENTE: Cuadro 19.4

**TURISTAS QUE SE HOSPEDARON EN ESTABLECIMIENTOS DE HOSPEDAJE
POR CENTRO TURÍSTICO SEGÚN RESIDENCIA
2005 P/**

CUADRO 19.5

CENTRO TURÍSTICO Y MUNICIPIO	TOTAL	RESIDENTES EN EL PAÍS	NO RESIDENTES EN EL PAÍS
ESTADO	1 235 602	417 879	817 723
CABO SAN LUCAS	363 138	54 005	309 133
CORREDOR TURÍSTICO CABO SAN LUCAS- SAN JOSÉ DEL CABO	348 072	51 941	296 131
SAN JOSÉ DEL CABO	153 695	54 218	99 477
LA PAZ	230 427	181 964	48 463
LORETO	140 270	75 751	64 519

NOTA: La información comprende a los turistas que se hospedaron en establecimientos de las siguientes clases estadísticas: cinco, cuatro, tres, dos y una estrellas; y sin categoría.

FUENTE: Coordinación Estatal de Promoción al Turismo. Dirección de Programación Sectorial; Departamento de Atención a Prestadores de Servicios Turísticos.

**OCUPACIÓN HOTELERA Y ESTADÍA PROMEDIO MENSUAL
EN LOS CENTROS TURÍSTICOS
2005 P/**

CUADRO 19.6

CENTRO TURÍSTICO MES	OCUPACIÓN HOTELERA (Porcentaje)	ESTADÍA PROMEDIO (Noches por turista)
CABO SAN LUCAS a/	69.9	5.3
FEBRERO	76.2	5.2
MARZO	80.8	5.5
ABRIL	70.2	5.2
MAYO	67.5	5.3
JUNIO	68.6	5.2
JULIO	70.9	5.1
AGOSTO	64.7	5.2
SEPTIEMBRE	55.8	5.2
OCTUBRE	71.9	5.2
NOVIEMBRE	71.7	5.3
DICIEMBRE	75.3	6.0
CABO SAN LUCAS - SAN JOSÉ DEL CABO a/	68.4	3.8
ENERO	56.0	3.9
FEBRERO	79.1	4.4
MARZO	84.0	4.9
ABRIL	81.1	4.4
MAYO	70.5	4.6
JUNIO	65.6	5.6
JULIO	70.8	3.1
AGOSTO	57.4	3.6
SEPTIEMBRE	54.8	3.3
OCTUBRE	65.9	3.0
NOVIEMBRE	69.8	2.6
DICIEMBRE	64.7	3.6

(Continúa)

**OCUPACIÓN HOTELERA Y ESTADÍA PROMEDIO MENSUAL
EN LOS CENTROS TURÍSTICOS
2005 P/**

CUADRO 19.6

CENTRO TURÍSTICO MES	OCUPACIÓN HOTELERA (Porcentaje)	ESTADÍA PROMEDIO (Noches por turista)
LORETO a/	41.9	1.5
ENERO	25.8	1.8
FEBRERO	41.7	1.8
MARZO	58.8	1.9
ABRIL	41.1	1.8
MAYO	31.9	1.7
JUNIO	48.1	1.4
JULIO	55.5	1.3
AGOSTO	45.0	1.3
SEPTIEMBRE	29.5	1.3
OCTUBRE	36.8	1.3
NOVIEMBRE	43.3	1.3
DICIEMBRE	45.5	1.4
SAN JOSÉ DEL CABO a/	49.7	4.6
ENERO	54.8	4.7
FEBRERO	59.4	4.9
MARZO	63.7	5.3
ABRIL	46.7	4.6
MAYO	36.2	4.0
JUNIO	42.9	4.3
JULIO	51.8	4.3
AGOSTO	45.4	4.9
SEPTIEMBRE	29.0	3.7
OCTUBRE	43.0	3.8
NOVIEMBRE	64.9	4.9
DICIEMBRE	59.6	4.7
LA PAZ a/	46.0	2.0
ENERO	42.3	1.6
FEBRERO	47.8	1.8
MARZO	52.7	2.0
ABRIL	55.6	2.0
MAYO	42.9	2.1
JUNIO	55.5	2.2
JULIO	52.9	2.1
AGOSTO	47.9	2.0
SEPTIEMBRE	44.0	2.1
OCTUBRE	43.6	2.1
NOVIEMBRE	44.8	2.0
DICIEMBRE	44.4	2.0

NOTA: La información contenida en el cuadro se obtiene de la siguiente forma:

$$\text{Porcentaje de ocupación hotelera} = \frac{\text{cuartos ocupados por turistas residentes en el país} + \text{cuartos ocupados por turistas no residentes en el país}}{\text{cuartos disponibles} \times \text{días del mes}} \times 100$$

$$\text{Estadía promedio} = \frac{\text{turistas noche residentes en el país} + \text{turistas noche no residentes en el país}}{\text{llegada turistas residentes en el país} + \text{llegada turistas no residentes en el país}}$$

a/ Promedio anual.

FUENTE: Coordinación Estatal de Promoción al Turismo. Dirección de Programación Sectorial; Departamento de Atención a Prestadores de Servicios Turísticos.

**VISITANTES A MUSEOS, A ZONAS ARQUEOLÓGICAS
Y A MONUMENTOS HISTORICOS ADMINISTRADOS
POR EL INAH POR RESIDENCIA
2005**

CUADRO 19.7

RESIDENCIA	VISITANTES A MUSEOS	VISITANTES A ZONAS ARQUEOLÓGICAS	VISITANTES A MONUMENTOS HISTÓRICOS a/
TOTAL	42 005	3 544	7 725
RESIDENTES EN EL PAÍS	28 391	1 514	5 024
NO RESIDENTES EN EL PAÍS	13 614	2 030	2 701

NOTA: La información comprende tanto a los visitantes con boleto pagado, como aquellos que corresponden a grupos de cortesía.

a/ Se refiere a misiones.

FUENTE: Centro INAH, Centro Regional Baja California Sur. Departamento de Administración.

**ESTABLECIMIENTOS DE PREPARACIÓN Y SERVICIO DE ALIMENTOS
Y/O DE BEBIDAS CON CATEGORÍA TURÍSTICA
POR CLASE DEL ESTABLECIMIENTO
Al 31 de diciembre de 2005 P/**

CUADRO 19.8

CLASE DEL ESTABLECIMIENTO	ESTABLECIMIENTOS
TOTAL	456
RESTAURANTES	366
RESTAURANTES-BAR	26
CAFETERÍAS	12
DISCOTECAS O CENTROS NOCTURNOS	20
BARES	30
CASAS DE APUESTAS	2

FUENTE: Coordinación Estatal de Promoción al Turismo. Dirección de Programación Sectorial; Departamento de Atención a Prestadores de Servicios Turísticos.

**ESTABLECIMIENTOS DE PREPARACIÓN Y SERVICIO DE ALIMENTOS
Y DE BEBIDAS CON CATEGORÍA TURÍSTICA POR MUNICIPIO
Al 31 de diciembre de 2005 P/**

CUADRO 19.9

MUNICIPIO	ESTABLECIMIENTO DE ALIMENTOS a/	ESTABLECIMIENTOS DE BEBIDAS b/
ESTADO	404	52
LOS CABOS	176	9
COMONDÚ	56	11
LORETO	16	7
MULEGÉ	62	1
LA PAZ	94	24

a/ Comprende restaurantes, restaurantes-bar y cafeterías.

b/ Comprende: bares, discotecas, centros nocturnos y casas de apuestas.

FUENTE: Coordinación Estatal de Promoción al Turismo. Dirección de Programación Sectorial; Departamento de Atención a Prestadores de Servicios Turísticos.

**AGENCIAS DE VIAJES, EMPRESAS ARRENDADORAS
DE AUTOMÓVILES Y MARINAS TURÍSTICAS
POR MUNICIPIO
Al 31 de diciembre de 2005 P/**

CUADRO 19.10

MUNICIPIO	AGENCIAS DE VIAJES	EMPRESAS ARRENDADORAS DE AUTOMÓVILES	MARINAS TURÍSTICAS
ESTADO	72	40	8
LOS CABOS	38	24	1
COMONDÚ	5	0	0
LORETO	2	3	1
MULEGÉ	13	0	1
LA PAZ	14	13	5

FUENTE: Coordinación Estatal de Promoción al Turismo. Dirección de Programación Sectorial; Departamento de Atención a Prestadores de Servicios Turísticos.

**INVERSIÓN REALIZADA EN LA ACTIVIDAD TURÍSTICA
SEGÚN MODALIDAD**

CUADRO 19.11

2005

(Miles de pesos)

MODALIDAD	INVERSIÓN REALIZADA
TOTAL	85 234.1
NORMAL FEDERAL	65 699.0
APORTACIÓN FEDERAL	58 542.8
APORTACIÓN DE PARTICIPANTES	7 156.2
OFERTA COMPLEMENTARIA (PESO A PESO)	19 500.0
APORTACIÓN ESTATAL	13 000.0
APORTACIÓN FEDERAL	6 500.0
RECURSOS PROPIOS	35.1
APORTACIÓN ESTATAL	35.1

FUENTE: Secretaría de Promoción y Desarrollo Económico del Gobierno del Estado. Subsecretaría de Planeación para el Desarrollo.

20. Transportes y comunicaciones

20.1	Características económicas seleccionadas de las actividades de transportes, correos y almacenamiento por municipio 2003	429
20.2	Longitud de la red carretera por municipio según tipo de camino Al 31 de diciembre de 2005 (Kilómetros)	430
20.3	Unidades vehiculares de carga en circulación del servicio público federal de autotransporte por tipo según clase de servicio Al 31 de diciembre de 2005	431
20.4	Unidades vehiculares de pasaje en circulación y pasajeros transportados por el servicio público federal de autotransporte por clase de servicio 2005	432
20.5	Unidades vehiculares de pasaje turístico en circulación del servicio público federal de autotransporte por clase de servicio Al 31 de diciembre de 2005	432
20.6	Vehículos de motor registrados en circulación por municipio según tipo de servicio Al 31 de diciembre de 2005	433
20.7	Longitud de las obras portuarias de protección y de atraque, y superficie de las áreas de almacenamiento 2003, 2004 y 2005	435
20.8	Volumen de la carga marítima movida por puerto y tipo de tráfico 2003, 2004 y 2005 (Miles de toneladas)	436
20.9	Aeropuertos, longitud de pistas de aterrizaje, superficies de pistas, de plataformas y de rodajes de la aviación civil según municipio Al 31 de diciembre de 2005	437

20.10	Aeródromos y su longitud de pistas de aterrizaje por municipio y localidad Al 31 de diciembre de 2005	438
20.11	Vuelos de la aviación civil y pasajeros atendidos en vuelos comerciales por aeropuerto y tipo de movimiento según tipo de servicio 2005	440
20.12	Oficinas de la red telegráfica y personal ocupado por municipio Al 31 de diciembre de 2005	440
20.13	Telegramas transmitidos y recibidos por municipio 2005	442
20.14	Volumen de los servicios telegráficos transmitidos y recibidos por tipo de servicio y servicio 2005	442
20.15	Cantidad situada de las transferencias de fondos transmitidos y recibidos por servicio 2005 (Miles de pesos)	443
20.16	Líneas telefónicas y su densidad 2003, 2004 y 2005	444
20.17	Centrales y suscriptores del servicio de telefonía celular por municipio Al 31 de diciembre de 2005	444
20.18	Localidades con servicio de telefonía rural por municipio según prestador del servicio 2003, 2004 y 2005	445
20.19	Centros comunitarios digitales e-México y localidades que cuentan con el servicio por municipio Al 31 de diciembre de 2005	446
20.20	Estaciones de microondas y estaciones terrenas receptoras de señal vía satélite por municipio Al 31 de diciembre de 2005	446
20.21	Estaciones radiodifusoras por tipo de banda según tipo de programación Al 31 de diciembre de 2005	447

20.22	Usuarios de comunicación privada onda corta y estaciones radioeléctricas de aficionados por municipio Al 31 de diciembre de 2005	447
20.23	Estaciones televisoras por régimen de operación según origen de transmisión Al 31 de diciembre de 2005	448
20.24	Suscriptores del servicio de televisión restringida directa por cable por municipio Al 31 de diciembre de 2005	448
20.25	Oficinas postales por municipio según clase Al 31 de diciembre de 2005	449
20.26	Correspondencia expedida y recibida por municipio según tipo de servicio 2005 (Miles de piezas)	449
20.27	Giros postales expedidos y recibidos del servicio nacional por municipio 2005	450
20.28	Importe de las ventas de productos y servicios postales por concepto 2005 (Pesos)	450
20.29	Personal ocupado, remuneraciones, ingresos y gastos totales en las oficinas de correos por municipio 2005	451
20.30	Inversión pública autorizada y ejercida en el sector transportes y comunicaciones por fuente de financiamiento y programa 2005 (Miles de pesos)	451

20. TRANSPORTES Y COMUNICACIONES

CARACTERÍSTICAS ECONÓMICAS SELECCIONADAS DE LAS ACTIVIDADES DE TRANSPORTES, CORREOS Y ALMACENAMIENTO POR MUNICIPIO 2003 a/

CUADRO 20.1
(1ª Parte)

MUNICIPIO	UNIDADES ECONÓMICAS b/	PERSONAL OCUPADO DEPENDIENTE DE LA RAZÓN SOCIAL	PERSONAL OCUPADO REMUNERADO DEPENDIENTE DE LA RAZÓN SOCIAL	PERSONAL OCUPADO NO DEPENDIENTE DE LA RAZÓN SOCIAL
ESTADO	756	4 826	3 813	316
LOS CABOS	325	1 637	1 256	189
COMONDÚ	40	354	244	2
LORETO	91	156	79	6
MULEGÉ	43	296	263	2
LA PAZ	257	2 383	1 971	117

CARACTERÍSTICAS ECONÓMICAS SELECCIONADAS DE LAS ACTIVIDADES DE TRANSPORTES, CORREOS Y ALMACENAMIENTO POR MUNICIPIO 2003 a/

CUADRO 20.1
(2ª Parte y última)

MUNICIPIO	REMUNERACIONES (Miles de pesos)	PRODUCCIÓN BRUTA TOTAL (Miles de pesos)	CONSUMO INTERMEDIO (Miles de pesos)	VALOR AGREGADO CENSAL BRUTO (Miles de pesos)	TOTAL DE ACTIVOS FIJOS (Miles de pesos)
ESTADO	287 494	1 850 864	914 347	936 517	1 197 158
LOS CABOS	81 881	452 712	211 239	241 473	352 836
COMONDÚ	11 740	37 889	17 357	20 532	26 916
LORETO	6 708	25 587	14 579	11 008	121 817
MULEGÉ	10 354	140 026	83 799	56 227	346 084
LA PAZ	176 811	1 194 650	587 373	607 277	349 505

NOTA: La información correspondiente a personal se refiere a promedio anual. Comprende únicamente lo que corresponde a áreas urbanas.

a/ Los datos corresponden a las unidades que realizaron actividades económicas del 1 de enero al 31 de diciembre del año de referencia, e incluye aquellas que sólo trabajaron parcialmente durante este periodo.

b/ Término genérico con el cual se denomina a todo tipo de unidades de observación del censo. Comprende tanto unidades productoras como auxiliares.

FUENTE: INEGI. *Censos Económicos, 2004*. Consulta en internet el 16 de febrero de 2006: www.inegi.gob.mx

**LONGITUD DE LA RED CARRETERA POR MUNICIPIO
SEGÚN TIPO DE CAMINO
Al 31 de diciembre de 2005
(Kilómetros)**

CUADRO 20.2

MUNICIPIO	TOTAL	ALIMENTADORAS ESTATALES b/			CAMINOS RURALES c/			BRECHAS MEJORADAS	
		TRONCAL FEDERAL a/ PAVI- MEN TADA d/	PAVI- MEN- TADA d/	TE- RRA- CERÍA e/	RE- VES- TIDA	PAVI- MEN- TADA	TE- RRA- CERÍA		RE- VES- TIDA f/
ESTADO	5 329.3	1 267.2	569.9	363.4	602.4	4.0	375.0	1 091.1	1 056.3
LOS CABOS	586.9	151.6	32.7	ND	43.5	4.0	ND	232.2	123.0
COMONDÚ	1 127.2	202.2	231.4	87.3	224.1	0.0	46.0	221.5	114.6
LORETO	368.0	154.7	0.0	46.0	54.7	0.0	35.0	62.1	15.5
MULEGÉ	1 546.7	354.0 g/	158.5	184.5	170.2	0.0	234.0	214.3	231.2
LA PAZ	1 700.5	404.6 h/	147.3	45.6	109.9	0.0	60.0	361.1	572.0

a/ También es conocida como principal o primaria, tiene como objetivo específico servir al tránsito de larga distancia. Comprende caminos de cuota pavimentados (incluidos los estatales) y libres (pavimentados y revestidos).

b/ También conocidas con el nombre de carreteras secundarias, tienen como propósito principal servir de acceso a las carreteras troncales.

c/ Se refiere a caminos con un ancho de corona menor de 6 metros (1 carril).

d/ Comprende caminos de dos, cuatro o más carriles.

e/ Se refiere a tramos en mejoramiento, ampliación o en construcción.

f/ No se incluyen 23.2 Km. Construidos por la Comisión Federal de Electricidad en los municipios de Mulegé y La Paz.

g/ Incluye 35.0 kilómetros de tramos municipalizados mediante convenio.

h/ Incluye 32.3 kilómetros de tramos federales y municipalizados mediante convenio.

FUENTE: Centro SCT Baja California Sur. Unidad de Planeación y Evaluación.

**LONGITUD DE LA RED CARRETERA
SEGÚN TIPO DE CAMINO
Al 31 de diciembre de 2005
(Porcentaje)**

Gráfica 20.1

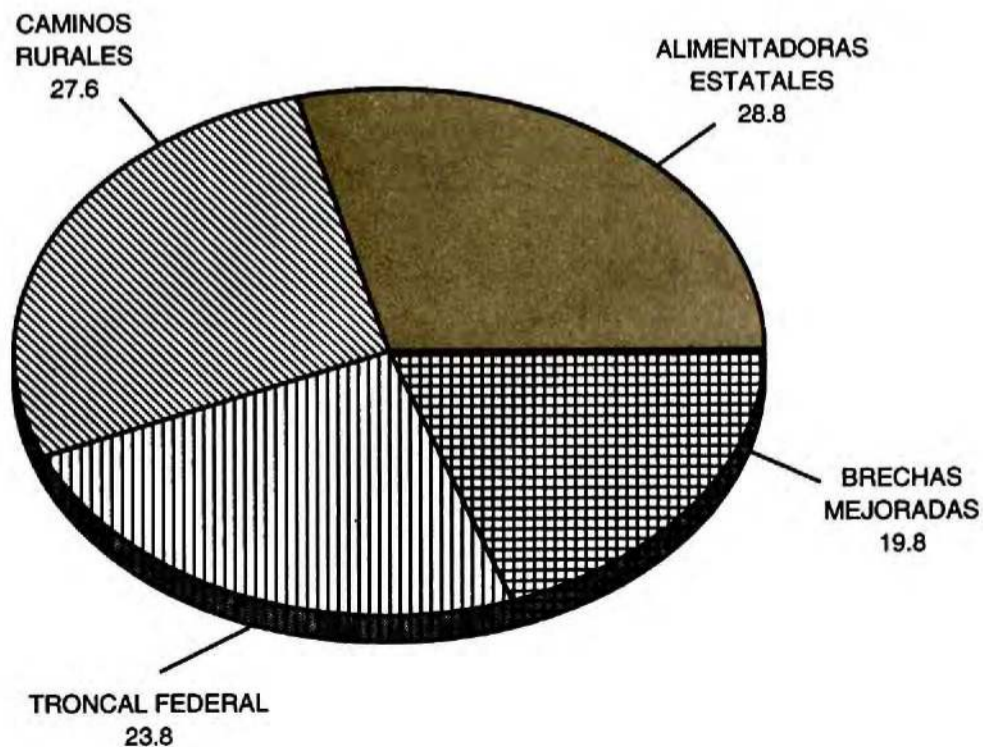

FUENTE: Cuadro 20.2

**UNIDADES VEHICULARES DE CARGA EN CIRCULACIÓN DEL SERVICIO
PÚBLICO FEDERAL DE AUTOTRANSPORTE POR TIPO
SEGÚN CLASE DE SERVICIO
Al 31 de diciembre de 2005**

CUADRO 20.3

TIPO	TOTAL	CARGA GENERAL	CARGA ESPECIALIZADA
TOTAL	1 466	1 186	280
UNIDADES MOTRICES	865	703	162
CAMIÓN DE DOS EJES	91	52	39
CAMIÓN DE TRES EJES	150	134	16
TRACTOCAMIÓN DE DOS EJES	4	2	2
TRACTOCAMIÓN DE TRES EJES	616	515	101
OTROS a/	4	0	4
UNIDADES DE ARRASTRE	601	483	118
SEMIRREMOLQUE DE UN EJE	6	2	4
SEMIRREMOLQUE DE DOS EJES	447	403	44
SEMIRREMOLQUE DE TRES EJES	140	74	66
SEMIRREMOLQUE DE SEIS EJES	7	3	4
REMOLQUE DE CUATRO EJES	1	1	0

a/ Comprende grúa de arrastre y arrastre y salvamento.

FUENTE: Centro SCT Baja California Sur. Subdirección de Transporte. Departamento de Autotransporte Federal.

**UNIDADES VEHICULARES DE PASAJE EN CIRCULACIÓN Y PASAJEROS
TRANSPORTADOS POR EL SERVICIO PÚBLICO FEDERAL
DE AUTOTRANSPORTE POR CLASE DE SERVICIO
2005**

CUADRO 20.4

CLASE DE SERVICIO	UNIDADES VEHICULARES a/	PASAJEROS TRANSPORTADOS b/
TOTAL	305 c/	965 877 c/
DE LUJO	7	2 967
EJECUTIVO	ND	1 019
PRIMERA	22	ND
ECONÓMICO	134	906 937
DE Y HACIA PUERTOS Y AEROPUERTOS	142	54 954

a/ Datos referidos al 31 de diciembre.

b/ La información considera a la entidad como punto de origen hacia otros destinos, incluidos los que se ubican dentro de la propia entidad.

c/ Se refiere al total reportado por algunas empresas, por lo que el total no puede ser comparable con el de otras ediciones.

FUENTE: Centro SCT Baja California Sur. Subdirección de Transporte. Departamento de Autotransporte Federal.

**UNIDADES VEHICULARES DE PASAJE TURÍSTICO EN CIRCULACIÓN
DEL SERVICIO PÚBLICO FEDERAL DE AUTOTRANSPORTE
POR CLASE DE SERVICIO
Al 31 de diciembre de 2005**

CUADRO 20.5

CLASE DE SERVICIO	UNIDADES VEHICULARES DE PASAJE TURÍSTICO
TOTAL	476
TURÍSTICO DE LUJO	452
TURÍSTICO	ND
DE EXCURSIÓN	20
CON CHOFER GUÍA	4

FUENTE: Centro SCT Baja California Sur. Subdirección de Transporte. Departamento de Autotransporte Federal.

**VEHÍCULOS DE MOTOR REGISTRADOS EN CIRCULACIÓN
POR MUNICIPIO SEGÚN TIPO DE SERVICIO
Al 31 de diciembre de 2005**

**CUADRO 20.6
(1ª Parte)**

MUNICIPIO	AUTOMÓVILES				CAMIONES DE PASAJEROS			
	TOTAL	OFICIAL	PÚBLICO	PARTICULAR	TOTAL	OFICIAL	PÚBLICO	PARTICULAR
ESTADO	209 972	261	4 608	205 103	2 942	160	917	1 865
LOS CABOS	56 277	219	2 176	53 882	585	159	355	71
COMONDÚ	25 314	0	0	25 314	276	0	135	141
LORETO	1 965	14	64	1 887	18	0	0	18
MULEGÉ	8 752	28	157	8 567	11	1	0	10
LA PAZ	117 664	NA	2 211	115 453	2 052	NA	427	1 625

**VEHÍCULOS DE MOTOR REGISTRADOS EN CIRCULACIÓN
POR MUNICIPIO SEGÚN TIPO DE SERVICIO
Al 31 de diciembre de 2005**

**CUADRO 20.6
(2ª Parte y última)**

MUNICIPIO	CAMIONES Y CAMIONETAS PARA CARGA				MOTOCICLETAS			
	TOTAL	OFICIAL	PÚBLICO	PARTICULAR	TOTAL	OFICIAL	DE ALQUILER	PARTICULAR
ESTADO	104 774	156	3 120	101 498	3 444	5	680	2 759
LOS CABOS	35 802	106	612	35 084	1 518	5	680	833
COMONDÚ	23 019	0	1 252	21 767	29	0	0	29
LORETO	1 293	9	34	1 250	1	0	0	1
MULEGÉ	5 896	41	35	5 820	0	0	0	0
LA PAZ	38 764	NA	1 187	37 577	1 896	NA	0	1 896 a/

a/ Incluye vehículos oficiales.

FUENTE: Dirección General de Seguridad Pública y Tránsito Municipal de los Cabos, Comondú, Loreto, Mulegé y La Paz.

**AUTOMÓVILES REGISTRADOS EN CIRCULACIÓN
POR MUNICIPIO
Al 31 de diciembre de 2005**

Gráfica 20.2

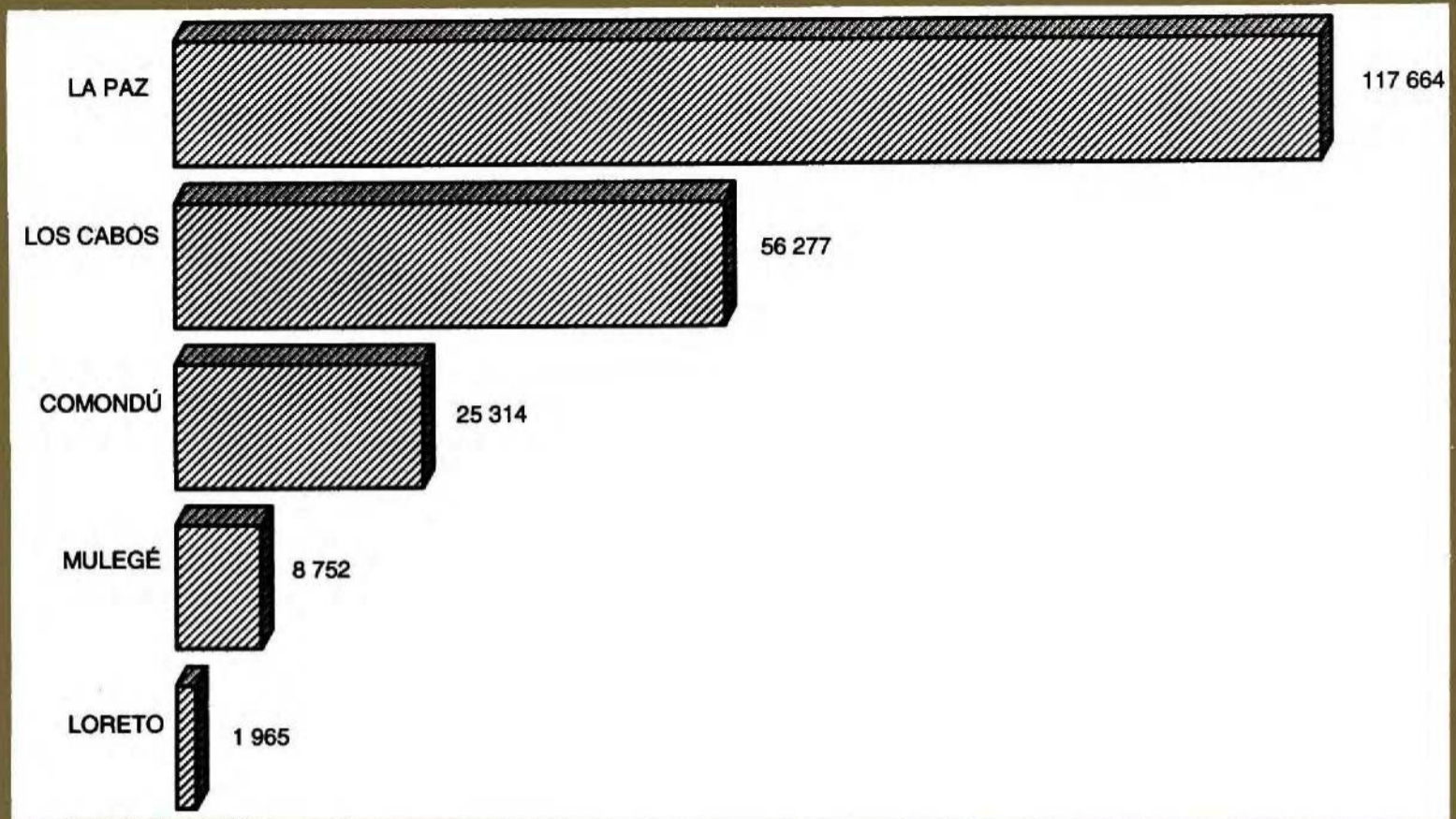

FUENTE: Cuadro 20.6

**LONGITUD DE LAS OBRAS PORTUARIAS DE PROTECCIÓN Y DE ATRAQUE,
Y SUPERFICIE DE LAS ÁREAS DE ALMACENAMIENTO
2003, 2004 y 2005 a/**

CUADRO 20.7

CONCEPTO	2003	2004	2005
LONGITUD DE LAS OBRAS PORTUARIAS DE PROTECCIÓN (Metros)	13 818	13 818	13 818
ROMPEOLAS	1 008	1 008	1 008
ESCOLLERAS	4 107	4 107	4 107
ESPIGONES	1 192	1 192	1 192
PROTECCIONES MARGINALES	7 511	7 511	7 511
LONGITUD DE LAS OBRAS PORTUARIAS DE ATRAQUE b/ (Metros)	22 901	24 488	24 172
COMERCIAL	2 068	2 305	2 305
ALTURA	1 517	1 597	1 597
CABOTAJE	551	708	708
PESQUERA	1 395	1 401	1 401
TURÍSTICA	14 435	15 432	15 116
PEMEX	248	248	248
ARMADA	25	25	25
OTRAS	2 662	2 772	2 772
SUPERFICIE DE LAS ÁREAS DE ALMACENAMIENTO (Metros cuadrados)	691 483	693 942	693 942
PATIOS	667 003	667 003	667 003
COBERTIZOS	1 815	2 668	2 668
BODEGAS	22 665	24 271	24 271

a/ Datos al día último de cada año.

b/ La información se desagrega por actividad preponderante.

FUENTE: SCT. Dirección General de Puertos; Coordinación General de Puertos y Marina Mercante.

**VOLUMEN DE LA CARGA MARÍTIMA MOVIDA
POR PUERTO Y TIPO DE TRÁFICO
2003, 2004 y 2005
(Miles de toneladas)**

CUADRO 20.8

PUERTO TIPO DE TRÁFICO	2003	2004	2005
TOTAL	10 969.2	12 652.0	13 414.7
ALTURA	2 280.1	2 534.3	2 736.4
CABOTAJE	8 689.1	10 117.8	10 678.3
GUERRERO NEGRO	6 095.3	6 893.2	7 215.8
CABOTAJE	6 095.3	6 893.2	7 215.8
SAN CARLOS	131.1	158.4	154.7
ALTURA	10.8	0.0	1.3
CABOTAJE	120.3	158.4	153.4
PICHILINGUE	899.4	1 379.1	1 653.3
CABOTAJE	899.4	1 379.1	1 653.3
LA PAZ	1 635.3	1 637.4	1 616.8
ALTURA	104.8	0.0	21.0
CABOTAJE	1 530.5	1 637.4	1 595.7
ISLA SAN MARCOS	1 428.6	1 590.5	1 671.9
ALTURA	1 423.6	1 576.3	1 666.7
CABOTAJE	5.0	14.3	5.2
PUNTA SANTA MARÍA	740.9	968.1	1 081.3
ALTURA	740.9	958.0	1 047.4
CABOTAJE	0.0	10.1	34.0
SANTA ROSALÍA	38.6	25.3	20.9
CABOTAJE	38.6	25.3	20.9

NOTA: La suma de los parciales por tipo de tráfico pueden no coincidir con los totales por puerto debido al redondeo a miles de toneladas.

FUENTE: SCT. Coordinación General de Puertos y Marina Mercante.

**VOLUMEN DE LA CARGA MARÍTIMA MOVIDA
POR TIPO DE TRÁFICO
2003, 2004 y 2005
(Porcentaje)**

Gráfica 20.3

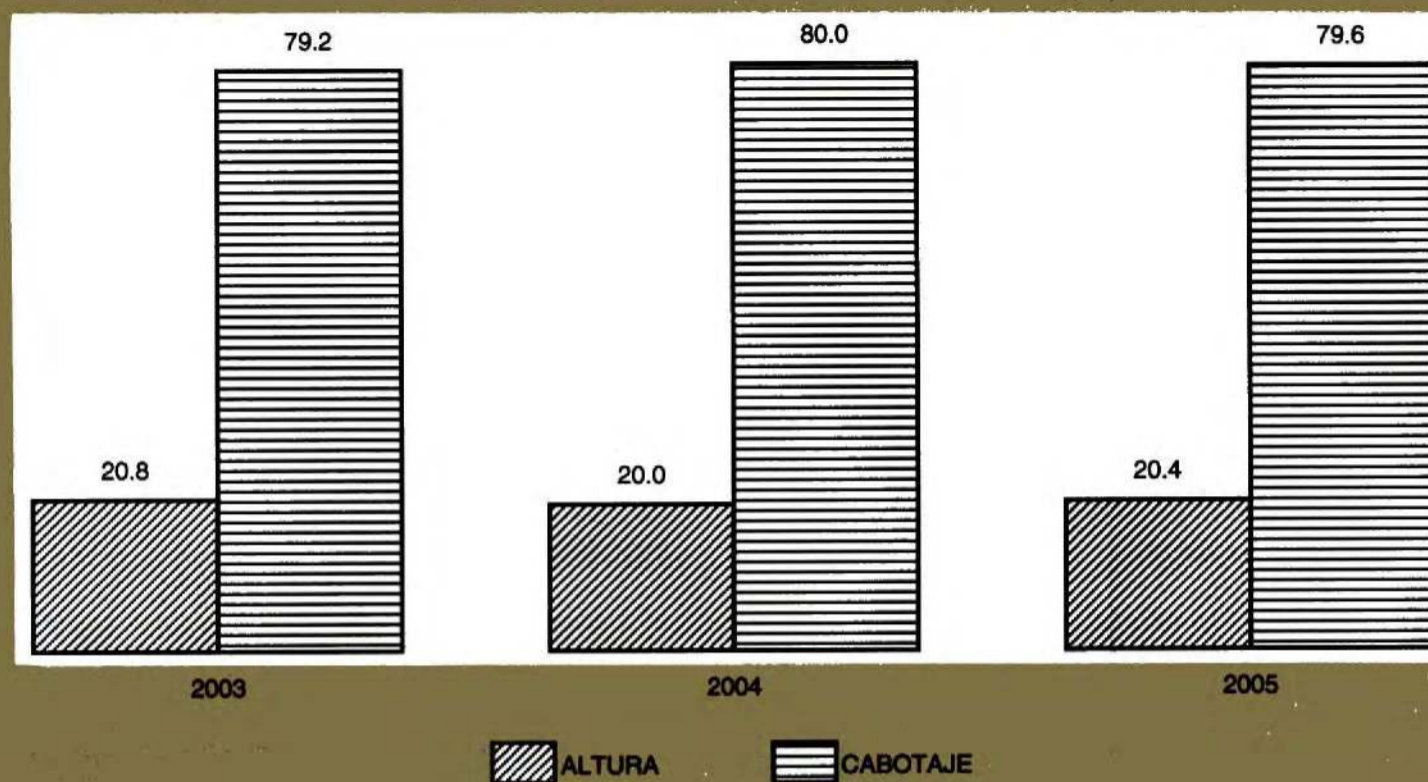

FUENTE: Cuadro 20.8

**AEROPUERTOS, LONGITUD DE PISTAS DE ATERRIZAJE, SUPERFICIES
DE PISTAS, DE PLATAFORMAS Y DE RODAJES
DE LA AVIACIÓN CIVIL SEGÚN MUNICIPIO
Al 31 de diciembre de 2005**

CUADRO 20.9

CONCEPTO	ESTADO	LOS CABOS	LORETO	LA PAZ
AEROPUERTOS a/	3	1	1	1
LONGITUD DE PISTAS DE ATERRIZAJE (Metros)	NA	3 000	2 200	2 500
SUPERFICIE DE PISTAS (Miles de metros cuadrados)	346 500	135 000	99 000	112 500
SUPERFICIE DE PLATAFORMAS (Miles de metros cuadrados)	187 454	70 500	32 400	84 554
SUPERFICIE DE RODAJES (Miles de metros cuadrados)	94 511	34 891	11 500	48 120

a/ Los aeropuertos son de servicio nacional e internacional.

FUENTE: Centro SCT Baja California Sur. Unidad de Programación y Evaluación.

**AERÓDROMOS Y SU LONGITUD DE PISTAS DE ATERRIZAJE
POR MUNICIPIO Y LOCALIDAD
Al 31 de diciembre de 2005**

CUADRO 20.10

MUNICIPIO LOCALIDAD	AERÓDROMOS	LONGITUD DE PISTAS DE ATERRIZAJE (Metros)
ESTADO	35	NA
LOS CABOS	5	NA
CABO SAN LUCAS (SANTA MARÍA)	1	250
CABO SAN LUCAS	1	1 500
LOS FRAILES	1	976
LA RIBERA (PUNTA COLORADA)	1	990
LA RIBERA (EL RINCÓN)	1	1 000
COMONDÚ	5	NA
CADEJE	1	1 000
CIUDAD CONSTITUCIÓN	1	1 450
CIUDAD INSURGENTES	1	ND
LA PURÍSIMA (PALO BLANCO)	1	1 000
PUERTO ADOLFO LÓPEZ MATEOS (MATANCITAS)	1	1 400
LORETO	1	NA
ISLA DEL CARMEN	1	960
MULEGÉ	17	NA
BAHÍA ASUNCIÓN	1	1 647
BAHÍA BALLENAS	1	1 400
BAHÍA TORTUGAS	1	1 608
ISLA SAN MARCOS	1	1 200
ISLA NATIVIDAD	1	1 100
LAGUNA DE SAN IGNACIO (RANCHO SAN CRISTÓBAL)	1	1 200
MULEGÉ (EL GALLITO)	1	900
MULEGÉ (LOS MÁRTIRES)	1	1 200
MULEGÉ (SAN VALENTÍN)	1	1 500

(Continúa)

**AERÓDROMOS Y SU LONGITUD DE PISTAS DE ATERRIZAJE
POR MUNICIPIO Y LOCALIDAD
Al 31 de diciembre de 2005**

CUADRO 20.10

MUNICIPIO LOCALIDAD	AERÓDROMOS	LONGITUD DE PISTAS DE ATERRIZAJE (Metros)
SAN BRUNO (PUNTA CHIVATO)	1	1 290
SAN IGNACIO	1	1 500
SANTA ROSALÍA (SANTA MARÍA DE MULEGÉ)	1	1 350
SANTA ROSALÍA (PALO VERDE)	1	1 814
VILLA ALBERTO ALVARADO ARAMBURO (UNIÓN DE GRANJAS ELIZABETH)	1	1 500
VALLE DE VIZCAÍNO (RANCHO EL CARACOL)	1	1 435
VALLE DE VIZCAÍNO (RANCHO EL PILOTO)	1	780
VIZCAÍNO	1	1 200
LA PAZ	7	NA
LAS CRUCES	1	850
MELITÓN ALBAÑEZ	1	1 200
LA PAZ (EL CARRIZAL)	1	1 500
PUNTA ARENA	1	1 800
PUNTA PESCADERO	1	915
RANCHO LA CAMPANA	1	1 000
TODOS SANTOS	1	1 000

FUENTE: Centro SCT Baja California Sur. Unidad de Programación y Evaluación.

**VUELOS DE LA AVIACIÓN CIVIL Y PASAJEROS ATENDIDOS
EN VUELOS COMERCIALES POR AEROPUERTO Y TIPO
DE MOVIMIENTO SEGÚN TIPO DE SERVICIO
2005**

CUADRO 20.11

AEROPUERTO TIPO DE MOVIMIENTO	VUELOS DE LA AVIACIÓN CIVIL a/			PASAJEROS ATENDIDOS EN VUELOS COMERCIALES b/		
	TOTAL	NACIONALES	INTERNACIONALES	TOTAL	NACIONALES	INTERNACIONALES
TOTAL	64 606	32 713	31 893	2 817 182	869 085	1 948 097
SALIDAS	32 339	16 160	16 179	1 384 747	430 181	954 566
LLEGADAS	32 267	16 553	15 714	1 432 435	438 904	993 531

(Continúa)

**VUELOS DE LA AVIACIÓN CIVIL Y PASAJEROS ATENDIDOS
EN VUELOS COMERCIALES POR AEROPUERTO Y TIPO
DE MOVIMIENTO SEGÚN TIPO DE SERVICIO
2005**

CUADRO 20.11

AEROPUERTO TIPO DE MOVIMIENTO	VUELOS DE LA AVIACIÓN CIVIL a/			PASAJEROS ATENDIDOS EN VUELOS COMERCIALES b/		
	TOTAL	NACIONALES	INTERNACIONALES	TOTAL	NACIONALES	INTERNACIONALES
GENERAL MANUEL MÁRQUEZ DE LEÓN	18 479	17 048	1 431	439 051	423 876	15 175
SALIDAS	9 190	8 487	703	223 988	215 842	8 146
LLEGADAS	9 289	8 561	728	215 063	208 034	7 029
LORETO	7 670	5 563	2 107	70 014	22 569	47 445
SALIDAS	3 846	2 716	1 130	35 230	11 406	23 824
LLEGADAS	3 824	2 847	977	34 784	11 163	23 621
SAN JOSÉ DEL CABO	38 457	10 102	28 355	2 308 117	422 640	1 885 477
SALIDAS	19 303	4 957	14 346	1 125 529	202 933	922 596
LLEGADAS	19 154	5 145	14 009	1 182 588	219 707	962 881

a/ Comprende vuelos comerciales, particulares y oficiales.

b/ No se consideran los pasajeros de vuelos particulares y oficiales debido a que no se cuenta con el registro correspondiente. Asimismo, excluye a pasajeros en tránsito, que son aquellos que se encuentran en una estación entre su origen y su destino.

FUENTE: Centro SCT Baja California Sur. Comandancia de Aeropuertos; Subdirección de Transporte, Unidad de Planeación y Evaluación.

**OFICINAS DE LA RED TELEGRÁFICA Y PERSONAL OCUPADO
POR MUNICIPIO
Al 31 de diciembre de 2005**

CUADRO 20.12

MUNICIPIO	OFICINAS	PERSONAL OCUPADO a/
ESTADO	28	136
LOS CABOS	5	21
COMONDÚ	5	11
LORETO	1	3
MULEGÉ	8	17
LA PAZ	9	84

a/ Comprende personal ocupado en servicio corporativo.

FUENTE: TELECOMM. Dirección de Operaciones de la Red de Oficinas.

**PERSONAL OCUPADO EN LAS OFICINAS TELEGRÁFICAS
Y DE CORREOS POR MUNICIPIO
Al 31 de diciembre de 2005
(Porcentaje)**

Gráfica 20.4

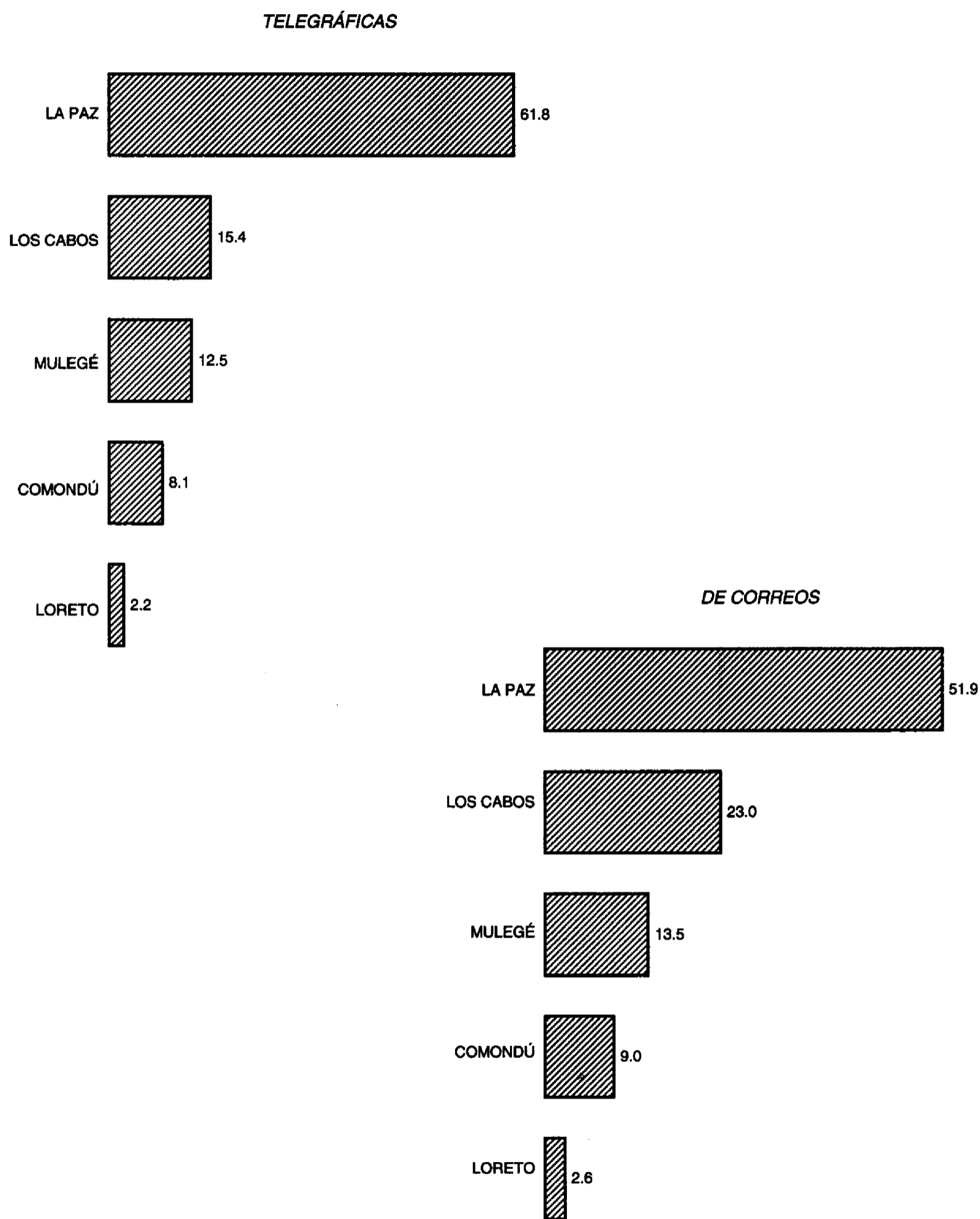

FUENTE: Cuadros 20.12 y 20.29

**TELEGRAMAS TRANSMITIDOS Y RECIBIDOS
POR MUNICIPIO
2005**

CUADRO 20.13

MUNICIPIO	TELEGRAMAS TRANSMITIDOS a/	TELEGRAMAS RECIBIDOS
ESTADO	3.9	25.4
LOS CABOS	0.3	6.7
COMONDÚ	0.1	2.4
LORETO	0.1	0.6
MULEGÉ	0.3	0.7
LA PAZ	3.1	15.0

NOTA: La información comprende únicamente a los servicios facturados e incluye los servicios nacionales e internacionales de telegrama, grandes usuarios y fonotelegrama.

a/ Las transmisiones correspondientes a telegramas de grandes usuarios se realizan a nivel central.

FUENTE: TELECOMM. Dirección de Operaciones de la Red de Oficinas.

**VOLUMEN DE LOS SERVICIOS TELEGRÁFICOS TRANSMITIDOS
Y RECIBIDOS POR TIPO DE SERVICIO Y SERVICIO
2005**

CUADRO 20.14

TIPO DE SERVICIO SERVICIO	VOLUMEN DE LOS SERVICIOS TELEGRÁFICOS TRANSMITIDOS a/	VOLUMEN DE LOS SERVICIOS TELEGRÁFICOS RECIBIDOS
TOTAL	398.6	173.2
TRANSFERENCIA DE FONDOS b/	378.1	147.8
GIRO INTERNACIONAL	0.2	8.7
GIRO NACIONAL	250.5	98.5
PROGRAMAS SOCIALES c/	0.0	39.3
PAGO DE NÓMINAS Y PENSIONES d/	0.0	1.3
COBRANZA POR TERCEROS e/	127.4	0.0

(Continúa)

**VOLUMEN DE LOS SERVICIOS TELEGRÁFICOS TRANSMITIDOS
Y RECIBIDOS POR TIPO DE SERVICIO Y SERVICIO
2005**

CUADRO 20.14

TIPO DE SERVICIO SERVICIO	VOLUMEN DE LOS SERVICIOS TELEGRÁFICOS TRANSMITIDOS a/	VOLUMEN DE LOS SERVICIOS TELEGRÁFICOS RECIBIDOS
SERVICIOS DE COMUNICACIÓN	20.5	25.4
TELEGRAMA f/	3.9	25.4
FAX	16.6	0.0

NOTA: La información comprende únicamente los servicios facturados.

a/ Las transmisiones correspondientes a giros internacionales, programas sociales, pago de nóminas y pensiones, y telegramas de grandes usuarios, se realizan a nivel central.

b/ Los giros transmitidos son conocidos como expedidos, y los recibidos como pagados.

c/ Se refiere al servicio que se ofrece a entidades del gobierno federal para el pago de los beneficios económicos de programas sociales, en oficinas telegráficas y puntos temporales de pago, conforme al padrón que se especifique.

d/ Se refiere al servicio que se ofrece a empresas públicas y privadas para pagar a su personal, en oficinas telegráficas, sueldos, pensiones y comisiones.

e/ Se refiere al servicio que se ofrece a empresas públicas y privadas para recibir, en oficinas telegráficas, los pagos que sus clientes realizan por productos o servicios adquiridos.

f/ Incluye los servicios nacionales e internacionales de telegrama, grandes usuarios y fonotelegrama.

FUENTE: TELECOMM. Dirección de Operaciones de la Red de Oficinas.

**CANTIDAD SITUADA DE LAS TRANSFERENCIAS DE FONDOS TRANSMITIDOS
Y RECIBIDOS POR SERVICIO
2005**

CUADRO 20.15

(Miles de pesos)

SERVICIO	CANTIDAD SITUADA DE LAS TRANSFERENCIAS DE FONDOS TRANSMITIDOS a/	CANTIDAD SITUADA DE LAS TRANSFERENCIAS DE FONDOS RECIBIDOS
TOTAL	391.9	162.8
GIRO INTERNACIONAL b/	0.6	28.3
GIRO NACIONAL b/	314.8	100.6
PROGRAMAS SOCIALES c/	0.0	31.9
PAGO DE NÓMINAS Y PENSIONES d/	0.0	2.0
COBRANZA POR TERCEROS e/	76.5	0.0

NOTA: La "cantidad situada" se refiere al importe que el remitente deposita para ser pagado a su beneficiario en las oficinas telegráficas y comprende únicamente a los servicios facturados.

a/ Las transmisiones correspondientes a giros internacionales, programas sociales y pago de nóminas y pensiones, se realizan a nivel central.

b/ Los giros transmitidos son conocidos como expedidos, y los recibidos como pagados.

c/ Se refiere al servicio que se ofrece a entidades del gobierno federal para el pago de los beneficios económicos de programas sociales, en oficinas telegráficas y puntos temporales de pago, conforme al padrón que se especifique.

d/ Se refiere al servicio que se ofrece a empresas públicas y privadas para pagar a su personal, en oficinas telegráficas, sueldos, pensiones y comisiones.

e/ Se refiere al servicio que se ofrece a empresas públicas y privadas para recibir, en oficinas telegráficas, los pagos que sus clientes realizan por productos o servicios adquiridos.

FUENTE: TELECOMM. Dirección de Operaciones de la Red de Oficinas.

**LÍNEAS TELEFÓNICAS Y SU DENSIDAD
2003, 2004 y 2005 a/**

CUADRO 20.16

CONCEPTO	2003	2004	2005 P/
LÍNEAS TELEFÓNICAS	98 026	107 318	115 628
RESIDENCIALES	66 424	73 274	78 879
NO RESIDENCIALES	31 602	34 044	36 749
DENSIDAD TELEFÓNICA (Líneas por cada cien habitantes)	21.1	21.6	22.7

a/ Datos referidos al 31 de diciembre de cada año.

FUENTE: Comisión Federal de Telecomunicaciones. Dirección de Información Estadística de Mercados.

**CENTRALES Y SUSCRIPTORES DEL SERVICIO
DE TELEFONÍA CELULAR POR MUNICIPIO
Al 31 de diciembre de 2005**

CUADRO 20.17

MUNICIPIO	CENTRALES	SUSCRIPTORES
ESTADO	8	179 518
LOS CABOS	2	16 094
COMONDÚ	1	31 165
LORETO	1	946
MULEGÉ	2	15 597
LA PAZ	2	115 716

FUENTE: Centro SCT Baja California Sur. Subdirección de Comunicaciones; Unidad de Planeación y Evaluación.

**LOCALIDADES CON SERVICIO DE TELEFONÍA RURAL POR MUNICIPIO
SEGÚN PRESTADOR DEL SERVICIO
2003, 2004 y 2005 a/**

CUADRO 20.18

MUNICIPIO	TOTAL	SCT b/	OTRAS
2003			
ESTADO	99	30	69
LOS CABOS	16	1	15
COMONDÚ	18	7	11
LORETO	6	3	3
MULEGÉ	17	11	6
LA PAZ	42	8	34
2004			
ESTADO	99	30	69
LOS CABOS	16	1	15
COMONDÚ	18	7	11
LORETO	6	3	3
MULEGÉ	17	11	6
LA PAZ	42	8	34
2005			
ESTADO	99	30	69
LOS CABOS	16	1	15
COMONDÚ	18	7	11
LORETO	6	3	3
MULEGÉ	17	11	6
LA PAZ	42	8	34

a/ Datos referidos al 31 de diciembre de cada año.

b/ El programa de Telefonía Rural de la SCT considera únicamente localidades de 100 a 499 habitantes.

FUENTE: Centro SCT Baja California Sur. Subdirección de Planeación y Evaluación.

CENTROS COMUNITARIOS DIGITALES e-MÉXICO Y LOCALIDADES QUE CUENTAN CON EL SERVICIO POR MUNICIPIO
Al 31 de diciembre de 2005

CUADRO 20.19

MUNICIPIO	CENTROS	LOCALIDADES QUE CUENTAN CON EL SERVICIO
ESTADO	38	20
LOS CABOS	4	3
COMONDÚ	10	7
LORETO	3	1
MULEGÉ	10	7
LA PAZ	11	2

NOTA: Los Centros Comunitarios Digitales son sitios de acceso público que se encuentran en escuelas, bibliotecas, centros de salud, oficinas de correos y edificios de gobierno, y en donde básicamente se ofrecen los siguientes servicios: acceso a internet, uso de equipos de cómputo con paquetería diversa, impresión de archivos y documentos, así como asesoría y capacitación al público en general.

El sistema e-México atiende a la población de localidades mayores a 400 habitantes.

FUENTE: Centro SCT Baja California Sur. Subdirección de Comunicaciones; Unidad de Planeación y Evaluación.

ESTACIONES DE MICROONDAS Y ESTACIONES TERRENAS RECEPTORAS DE SEÑAL VÍA SATÉLITE POR MUNICIPIO
Al 31 de diciembre de 2005

CUADRO 20.20

MUNICIPIO	ESTACIONES DE MICROONDAS	ESTACIONES TERRENAS RECEPTORAS
ESTADO	37 a/	49 b/
LOS CABOS	7	10
COMONDÚ	5	7
LORETO	3	3
MULEGÉ	11	17
LA PAZ	11	12

a/ La diferencia en el total respecto a periodos anteriores se debe al cambio de tecnología de microondas a fibra óptica

b/ El incremento en el total de estaciones terrenas receptoras respecto a la edición anterior, se debe a la expansión del servicio de televisión y audio restringido a través de concesiones.

FUENTE: Centro SCT Baja California Sur. Subdirección de Comunicaciones; Unidad de Planeación y Evaluación.

**ESTACIONES RADIODIFUSORAS POR TIPO DE BANDA
SEGÚN TIPO DE PROGRAMACIÓN
Al 31 de diciembre de 2005**

CUADRO 20.21

TIPO DE BANDA	TOTAL	COMERCIAL a/	CULTURAL b/
TOTAL	24	23	1
AMPLITUD MODULADA	13	12	1
FRECUENCIA MODULADA	11	11	0

a/ Se refiere a estaciones de régimen concesionado e incluye música continua y radio digital.

b/ Se refiere a estaciones de régimen permissionado.

FUENTE: Centro SCT Baja California Sur. Subdirección de Comunicaciones; Unidad de Planeación y Evaluación.

**USUARIOS DE COMUNICACIÓN PRIVADA ONDA CORTA
Y ESTACIONES RADIOELÉCTRICAS DE AFICIONADOS
POR MUNICIPIO
Al 31 de diciembre de 2005**

CUADRO 20.22

MUNICIPIO	USUARIOS DE COMUNICACIÓN PRIVADA ONDA CORTA a/	ESTACIONES RADIOELÉCTRICAS DE AFICIONADOS
ESTADO	59	123
LOS CABOS	14	13
COMONDÚ	5	39
LORETO	1	3
MULEGÉ	6	30
LA PAZ	33	38

a/ Se refiere a la radiocomunicación por teléfono o de radio móvil de Muy Alta Frecuencia (VHF) y Ultra Alta Frecuencia (UHF).

FUENTE: Centro SCT Baja California Sur. Subdirección de Comunicaciones; Unidad de Planeación y Evaluación.

**ESTACIONES TELEVISORAS POR RÉGIMEN DE OPERACIÓN
SEGÚN ORIGEN DE TRANSMISIÓN
Al 31 de diciembre de 2005**

CUADRO 20.23

RÉGIMEN	TOTAL	LOCALES	REPETIDORAS
TOTAL	28	2	26
CONCESIONADAS	27	1	26
PERMISIONADAS	1	1	0

NOTA: La entidad cuenta además con 8 unidades de equipo complementario.

FUENTE: Centro SCT Baja California Sur. Subdirección de Comunicaciones; Unidad de Planeación y Evaluación.

**SUSCRIPTORES DEL SERVICIO DE TELEVISIÓN RESTRINGIDA
DIRECTA POR CABLE POR MUNICIPIO
Al 31 de diciembre de 2005**

CUADRO 20.24

MUNICIPIO	SUSCRIPTORES DEL SERVICIO DE TELEVISIÓN RESTRINGIDA POR CABLE
ESTADO	25 951
LOS CABOS	16 657
COMONDÚ	387
LORETO	180
MULEGÉ	170
LA PAZ	8 557

FUENTE: Centro SCT Baja California Sur. Subdirección de Comunicaciones; Unidad de Planeación y Evaluación.

**OFICINAS POSTALES POR MUNICIPIO
SEGÚN CLASE
Al 31 de diciembre de 2005**

CUADRO 20.25

MUNICIPIO	TOTAL	ADMINIS- TRACIONES	SUCURSALES	AGENCIAS	EXPENDIOS a/	INSTITUCIONES PÚBLICAS b/	OTRAS c/
ESTADO	209	7	13	32	100	30	27
LOS CABOS	48	3	1	4	33	3	4
COMONDÚ	46	1	3	21	0	15	6
LORETO	10	0	1	0	4	4	1
MULEGÉ	20	1	4	4	2	4	5
LA PAZ	85	2	4	3	61	4	11

a/ Se refiere a los expendios ubicados en pequeños comercios.

b/ Comprende expendios Diconsá y Ceresos.

c/ Comprende: centros de repartos, oficinas de servicios directos, centro operativo regional y ventanillas mexpost en administraciones de correo.

FUENTE: Servicio Postal Mexicano, Gerencia Estatal. Unidad de Planeación y Administración, Oficina de Planeación, Estadística e Informática.

**CORRESPONDENCIA EXPEDIDA Y RECIBIDA
POR MUNICIPIO SEGÚN TIPO DE SERVICIO
2005
(Miles de piezas)**

CUADRO 20.26

MUNICIPIO	CORRESPONDENCIA EXPEDIDA			CORRESPONDENCIA RECIBIDA		
	TOTAL	SERVICIO NACIONAL a/	SERVICIO INTERNACIONAL b/	TOTAL	SERVICIO NACIONAL a/	SERVICIO INTERNACIONAL b/
ESTADO	659	556	103	3 651	3 539	112
LOS CABOS	278	206	72	1 104	1 036	68
COMONDÚ	59	57	2	343	341	2
LORETO	7	5	2	78	60	18
MULEGÉ	52	45	7	225	215	10
LA PAZ	263	243	20	1 901	1 887	14

a/ Comprende: cartas y tarjetas, publicaciones periódicas, propaganda comercial, impresos y libros, bultos postales, correspondencia con franquicia, porte pagado y porte por cobrar.

b/ Comprende: cartas y tarjetas, impresos, encomiendas postales, pequeños paquetes y mexpost

FUENTE: Servicio Postal Mexicano, Gerencia Estatal. Unidad de Planeación y Administración Oficina de Planeación, Estadística e Informática.

**GIROS POSTALES EXPEDIDOS Y RECIBIDOS
DEL SERVICIO NACIONAL POR MUNICIPIO
2005**

CUADRO 20.27

MUNICIPIO	GIROS POSTALES EXPEDIDOS	GIROS POSTALES RECIBIDOS
ESTADO	5 443	547
LOS CABOS	1 060	23
COMONDÚ a/	1 015	59
LORETO	ND	ND
MULEGÉ	1 070	50
LA PAZ	2 298	415

a/ Incluye la información del municipio de Loreto.

FUENTE: Servicio Postal Mexicano, Gerencia Estatal. Unidad de Planeación y Administración, Oficina de Planeación, Estadística e Informática.

**IMPORTE DE LAS VENTAS DE PRODUCTOS
Y SERVICIOS POSTALES
POR CONCEPTO
2005
(Pesos)**

CUADRO 20.28

CONCEPTO	IMPORTE DE LAS VENTAS
TOTAL	6 850
DE ESTAMPILLAS	2 784
COMUNES	2 100
FILATÉLICAS	684
DE PRODUCTOS DE MÁQUINAS FRANQUEADORAS	305
MEXPOST	1 942
PREMIOS DE GIROS	126
RENTA DE CAJAS DE APARTADOS	300
DE OTROS PRODUCTOS Y SERVICIOS POSTALES a/	1 393

a/ Comprende servicios comerciales, servicios adicionales y otros productos.

FUENTE: Servicio Postal Mexicano, Gerencia Estatal. Unidad de Planeación y Administración, Oficina de Planeación, Estadística e Informática.

**PERSONAL OCUPADO, REMUNERACIONES, INGRESOS
Y GASTOS TOTALES EN LAS OFICINAS DE CORREOS
POR MUNICIPIO
2005**

CUADRO 20.29

MUNICIPIO	PERSONAL OCUPADO TOTAL a/	REMUNERACIONES TOTALES AL PERSONAL OCUPADO (Miles de pesos)	INGRESOS TOTALES b/ (Miles de pesos)	GASTOS TOTALES c/ (Miles de pesos)
ESTADO	156	18 757	6 850	22 125
LOS CABOS	36	3 217	2 914	4 015
COMONDÚ	21	2 042	548	2 568
LORETO	4	402	153	510
MULEGÉ	14	1 465	360	2 304
LA PAZ	81	11 631	2 875	12 728

a/ Datos referidos al 31 de diciembre.

b/ Comprende el total de ingresos por facturación en el año e incluye el impuesto al valor agregado (IVA).

c/ Comprende remuneraciones totales al personal ocupado, gastos de materiales y suministros y servicios generales.

FUENTE: Servicio Postal Mexicano, Gerencia Estatal. Unidad de Planeación y Administración; Oficina de Planeación, Estadística e Informática.

**INVERSIÓN PÚBLICA AUTORIZADA Y EJERCIDA EN EL SECTOR
TRANSPORTES Y COMUNICACIONES POR FUENTE
DE FINANCIAMIENTO Y PROGRAMA
2005
(Miles de pesos)**

CUADRO 20.30

FUENTE DE FINANCIAMIENTO PROGRAMA	INVERSIÓN PÚBLICA AUTORIZADA	INVERSIÓN PÚBLICA EJERCIDA
TOTAL	639 334.8	639 334.8
FEDERAL	609 573.4	609 573.4
CONSTRUCCIÓN Y MODERNIZACIÓN	332 109.3	332 109.3
INFRAESTRUCTURA BÁSICA	175 446.8	175 446.8
ADMINISTRACIÓN	51 694.7	51 694.7
CAMINOS RURALES Y CARRETERAS ALIMENTADORAS	32 827.9	32 827.9
TRANSPORTE CAPITANÍAS DE PUERTO	4 125.0	4 125.0
TRANSPORTE a/	9 727.0	9 727.0

(Continúa)

**INVERSIÓN PÚBLICA AUTORIZADA Y EJERCIDA EN EL SECTOR
TRANSPORTES Y COMUNICACIONES POR FUENTE
DE FINANCIAMIENTO Y PROGRAMA**

CUADRO 20.30

2005

(Miles de pesos)

FUENTE DE FINANCIAMIENTO PROGRAMA	INVERSIÓN PÚBLICA AUTORIZADA	INVERSIÓN PÚBLICA EJERCIDA
PROGRAMA ALIANZA CONTIGO	2 669.0	2 669.0
COMUNICACIONES	509.9	509.9
NUEVA IMAGEN TELECOMM	463.8	463.8
ESTATAL	33 886.4	33 886.4
CAMINOS RURALES Y CARRETERAS ALIMENTADORAS	23 876.5	23 876.5
INFRAESTRUCTURA PORTUARIA	8 971.3	8 971.3
PROGRAMA ALIANZA CONTIGO b/	776.0	776.0
CURSOS DE CAPACITACIÓN	262.6	262.6

a/ Comprende gastos de operación de Capitanías de Puerto Autotransporte Federal, Medicina Preventiva y Marina Mercante.

b/ Comprende recursos aplicados para una obra de infraestructura portuaria derivados de un convenio entre el Gobierno del Estado y SAGARPA.

FUENTE: Secretaría de Promoción y Desarrollo Económico del Gobierno del Estado. Subsecretaría de Planeación para el Desarrollo.

21. Indicadores financieros

21.1	Sucursales de la banca comercial por plaza según institución Al 31 de diciembre de 2005	455
21.2	Saldos nominales de la captación de recursos de la banca comercial por principales localidades Al 31 de diciembre de 2005 (Miles de pesos)	456
21.3	Tasas de interés netas mensuales de los depósitos a plazo fijo y de los pagarés con rendimiento liquidable al vencimiento 2005 (Porcentaje)	457
21.4	Costos de captación, tasas interbancarias y rendimientos de instrumentos de deuda mensuales 2005 (Porcentaje)	457
21.5	Tipos de cambio del peso mexicano respecto al dólar de los Estados Unidos de América 2005 (Pesos por dólar)	462
21.6	Operaciones realizadas y su importe en el Nacional Monte de Piedad 2005	464

21. INDICADORES FINANCIEROS

SUCURSALES DE LA BANCA COMERCIAL POR PLAZA SEGÚN INSTITUCIÓN Al 31 de diciembre de 2005

CUADRO 21.1
(1ª Parte)

PLAZA	TOTAL	BBVA- BANCOMER	BANAMEX	BANORTE	HSBC (BITAL)
ESTADO	57	13	9	9	8
CABO SAN LUCAS	16	3	2	3	3
CIUDAD CONSTITUCIÓN	3	1	1	0	0
GUERRERO NEGRO	1	0	1	0	0
LA PAZ	25	5	4	4	4
LORETO	1	1	0	0	0
SAN JOSÉ DEL CABO	8	2	0	1	1
SANTA ROSALÍA	2	1	1	0	0
TODOS SANTOS	1	0	0	1	0

SUCURSALES DE LA BANCA COMERCIAL POR PLAZA SEGÚN INSTITUCIÓN Al 31 de diciembre de 2005

CUADRO 21.1
(2ª Parte y última)

PLAZA	SANTANDER- SERFIN	BANCO AZTECA	SCOTIABANK INVERLAT	BANJERCITO	BANOBRAS
ESTADO	7	6	3	1	1
CABO SAN LUCAS	2	2	1	0	0
CIUDAD CONSTITUCIÓN	1	0	0	0	0
GUERRERO NEGRO	0	0	0	0	0
LA PAZ	3	2	1	1	1
LORETO	0	0	0	0	0
SAN JOSÉ DEL CABO	1	2	1	0	0
SANTA ROSALÍA	0	0	0	0	0
TODOS SANTOS	0	0	0	0	0

NOTA: Los nombres de las plazas no necesariamente coinciden con los nombres oficiales de los municipios, cabeceras municipales o localidades, debido a que así los tiene registrados la fuente.

FUENTE: Asociación de Bancos de México, A. C. Consulta en internet el 23 de febrero de 2006: www.abm.org.mx

**SALDOS NOMINALES DE LA CAPTACIÓN DE RECURSOS DE LA BANCA
COMERCIAL POR PRINCIPALES LOCALIDADES**

CUADRO 21.2

Al 31 de diciembre de 2005

(Miles de pesos)

LOCALIDAD	CAPTACIÓN TRADICIONAL EN MONEDA NACIONAL					CAPTACIÓN TRADICIONAL EN MONEDA EXTRANJERA a/	BANCA DE INVERSIÓN Y REPORTOS b/
	TOTAL	CUENTAS DE CHEQUES c/	DEPÓSITOS DE NÓMINA	DEPÓSITOS DE AHORRO	DEPÓSITOS A PLAZO d/		
ESTADO	5 969 948	3 420 514	851 515	2 388	1 695 531	3 316 690	1 599
LA PAZ	3 034 093	1 691 863	452 279	1 243	888 708	909 189	0
CABO SAN LUCAS	1 020 910	747 950	70 964	715	201 281	1 274 369	0
SAN JOSÉ DEL CABO	617 711	410 785	91 358	107	115 461	472 600	0
CIUDAD CONSTITUCIÓN	430 769	239 364	30 708	85	160 612	72 504	0
RESTO DE LOCALIDADES	866 465	330 552	206 206	238	329 469	588 028	1 599

NOTA: Las cifras de captación de recursos incluyen los saldos de las operaciones realizadas con el público. Las correspondientes a la banca de inversión y reportos se refieren a datos brutos, por tanto, no se elimina la piramidación.

a/ La moneda extranjera está convertida al tipo de cambio de la fecha de cierre contable, utilizado para solventar obligaciones denominadas en esa moneda, pagaderas en la República Mexicana.

b/ Incluye los saldos de operaciones documentadas como fideicomisos y excluye las operaciones realizadas con bancos del país.

c/ Incluye cuentas de cheques tradicionales y cheques certificados.

d/ Incluye depósitos retirables en días preestablecidos, depósitos a plazo fijo, pagarés y aceptaciones bancarias.

FUENTE: Banco de México. Consulta en Internet el 23 de febrero de 2006: www.banxico.gob.mx

**CAPTACIÓN TRADICIONAL DE RECURSOS DE LA BANCA
COMERCIAL EN MONEDA NACIONAL
SEGÚN INSTRUMENTO
Al 31 de diciembre de 2005
(Porcentaje)**

Gráfica 21.1

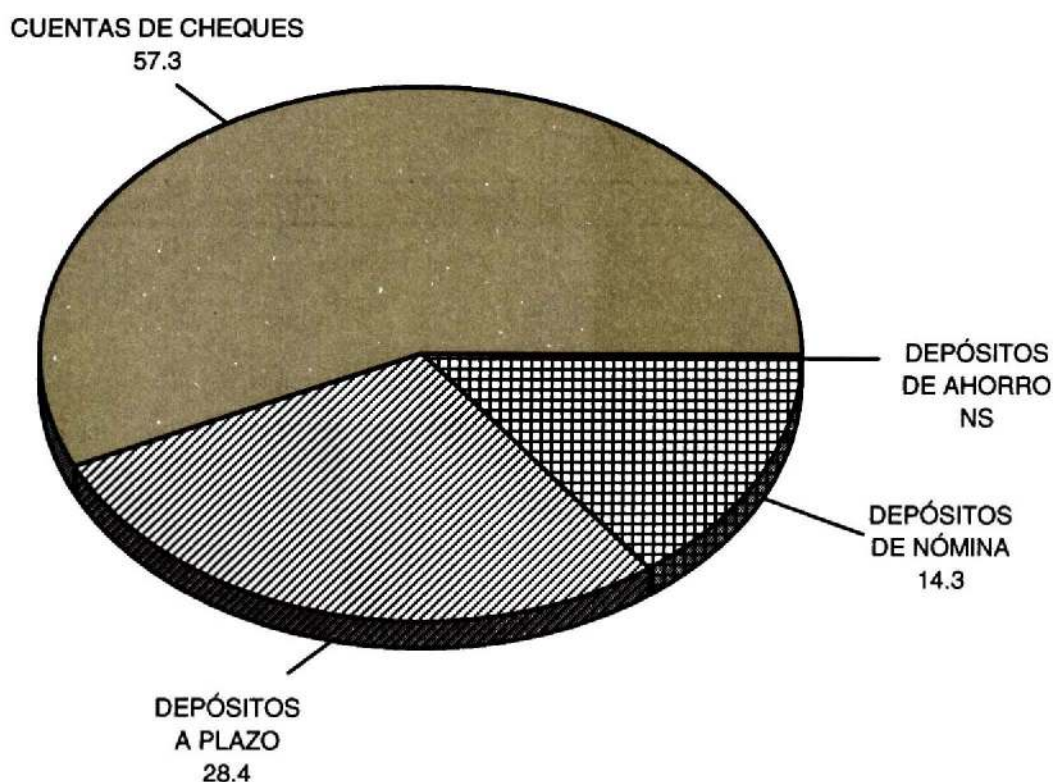

FUENTE: Cuadro 21.2

**TASAS DE INTERÉS NETAS MENSUALES DE LOS DEPÓSITOS
A PLAZO FIJO Y DE LOS PAGARÉS CON RENDIMIENTO
LIQUIDABLE AL VENCIMIENTO
2005
(Porcentaje)**

CUADRO 21.3

CONCEPTO	ENERO	FEBRE- RO	MARZO	ABRIL	MAYO	JUNIO	JULIO	AGOS- TO	SEP- TIEM- BRE	OCTU- BRE	NO- VIEM- BRE	DI- CIEM- BRE
DEPÓSITOS A PLAZO FIJO												
A 60 DÍAS	2.37	2.50	2.57	2.67	2.73	2.71	2.71	2.71	2.69	2.66	2.63	2.59
A 90 DÍAS	2.70	2.73	2.76	2.84	2.85	2.80	2.79	2.81	2.81	2.77	2.71	2.62
A 180 DÍAS	2.71	2.70	2.73	2.84	2.86	2.74	2.72	2.72	2.70	2.67	2.65	2.57
PAGARÉS CON RENDIMIENTO LIQUIDABLE AL VENCIMIENTO												
A 28 DÍAS	2.40	2.48	2.63	2.69	2.66	2.61	2.59	2.58	2.56	2.49	2.41	2.29
A 91 DÍAS	2.84	2.96	3.15	3.23	3.21	3.10	3.08	3.08	3.00	2.93	2.87	2.74
A 182 DÍAS	2.76	2.85	3.05	3.19	3.19	3.12	3.10	3.09	3.01	2.96	2.93	2.82

NOTA: La información se refiere al promedio de cotizaciones diarias en moneda nacional, de ventanilla a la apertura y en porcentaje anual.

Promedio mensual de tasas netas pagaderas a personas físicas, después de impuestos. Se consignan tasas de ventanilla, que corresponden al promedio de las determinadas por las instituciones de crédito a la apertura.

FUENTE: Banco de México. Consulta en Internet el 11 de abril de 2006: www.banxico.gob.mx

**COSTOS DE CAPTACIÓN, TASAS INTERBANCARIAS Y RENDIMIENTOS
DE INSTRUMENTOS DE DEUDA MENSUALES
2005
(Porcentaje)**

CUADRO 21.4
(1ª Parte)

CONCEPTO	ENERO	FEBRERO	MARZO	ABRIL	MAYO	JUNIO
COSTOS DE CAPTACIÓN						
COSTO PORCENTUAL PROMEDIO DE CAPTACIÓN (CPP) a/	5.85	6.08	6.39	6.61	6.78	6.71
COSTO DE CAPTACIÓN A PLAZO DE PASIVOS EN MONEDA NACIONAL (CCP) b/	6.99	7.19	7.52	7.78	8.02	7.99
COSTO DE CAPTACIÓN A PLAZO DE PASIVOS DENOMINADOS EN UNIDADES DE INVERSIÓN (CCP-UDIS) c/	5.46	5.61	5.63	5.67	5.69	5.78
COSTO DE CAPTACIÓN A PLAZO DE PASIVOS DENOMINADOS EN DÓLARES (CCP-DLLS) d/	3.11	3.26	3.27	3.4	3.49	3.58

(Continúa)

**COSTOS DE CAPTACIÓN, TASAS INTERBANCARIAS Y RENDIMIENTOS
DE INSTRUMENTOS DE DEUDA MENSUALES**

**CUADRO 21.4
(1ª Parte)**

2005

(Porcentaje)

CONCEPTO	ENERO	FEBRERO	MARZO	ABRIL	MAYO	JUNIO
TASAS INTERBANCARIAS e/						
TASA DE INTERÉS INTERBANCARIA DE EQUILIBRIO (TIIE) A 28 DÍAS	8.97	9.47	9.78	10.01	10.12	10.01
TASA DE INTERÉS INTERBANCARIA DE EQUILIBRIO (TIIE) A 91 DÍAS	9.03	9.59	9.98	10.22	10.21	10.01
RENDIMIENTOS DE INSTRUMENTOS DE DEUDA f/						
CERTIFICADOS DE LA TESORERÍA (CETES) g/						
A 28 DÍAS	8.6	9.15	9.41	9.63	9.75	9.63
A 91 DÍAS	8.74	9.31	9.74	10	9.92	9.76
A 182 DÍAS h/	8.62	9.28	9.78	10.14	10.03	9.74
A 364 DÍAS i/	8.61	9.24	9.88	10.3	10.18	9.71
SOBRE TASAS DE BONDES g/						
A 5 AÑOS j/	0.16	0.16	0.16	0.16	0.15	0.14
BONOS A TASA FIJA g/						
A 3 AÑOS	8.8	9.4	9.73	10.09	9.83	9.29
A 5 AÑOS	9.17	9.35	9.6	10.5	10.31	9.33
A 7 AÑOS	9.22	9.86	9.98	10.51	10.03	9.46
A 10 AÑOS	10.02	9.62	10.26	10.41	9.84	9.56
SOBRETASAS DE BPAs A 3 AÑOS k/	0.27	0.22	0.23	0.22	0.24	0.22
PAPEL COMERCIAL (TASA PROMEDIO PONDERADA)	8.87	9.55	9.72	9.94	10.14	10.01

**COSTOS DE CAPTACIÓN, TASAS INTERBANCARIAS Y RENDIMIENTOS
DE INSTRUMENTOS DE DEUDA MENSUALES**

**CUADRO 21.4
(2ª Parte y última)**

**2005
(Porcentaje)**

CONCEPTO	JULIO	AGOSTO	SEPTIEMBRE	OCTUBRE	NOVIEMBRE	DICIEMBRE
COSTOS DE CAPTACIÓN						
COSTO PORCENTUAL PROMEDIO DE CAPTACIÓN (CPP) a/	6.72	6.84	6.71	6.62	6.38	5.89
COSTO DE CAPTACIÓN A PLAZO DE PASIVOS EN MONEDA NACIONAL (CCP) b/	7.96	8.03	7.88	7.73	7.45	7.15
COSTO DE CAPTACIÓN A PLAZO DE PASIVOS DENOMINADOS EN UNIDADES DE INVERSIÓN (CCP-UDIS) c/	5.56	5.33	5.32	5.32	5.32	5.36
COSTO DE CAPTACIÓN A PLAZO DE PASIVOS DENOMINADOS EN DÓLARES (CCP-DLLS) d/	3.61	3.77	3.87	3.92	4.03	4.04
TASAS INTERBANCARIAS e/						
TASA DE INTERÉS INTERBANCARIA DE EQUILIBRIO (TIIIE) A 28 DÍAS	10.01	9.98	9.65	9.41	9.17	8.72
TASA DE INTERÉS INTERBANCARIA DE EQUILIBRIO (TIIIE) A 91 DÍAS	10.03	10.03	9.45	9.25	9.14	8.64
RENDIMIENTOS DE INSTRUMENTOS DE DEUDA f/						
CERTIFICADOS DE LA TESORERÍA (CETES) g/						
A 28 DÍAS	9.61	9.6	9.21	8.91	8.71	8.22
A 91 DÍAS	9.74	9.69	9.14	8.95	8.76	8.2
A 182 DÍAS h/	9.68	9.61	8.91	8.87	8.74	8.17
A 364 DÍAS i/	9.59	9.63	8.94	8.81	8.55	7.92
SOBRETASAS DE BONDES g/						
A 5 AÑOS j/	0.15	0.14	0.15	0.16	0.16	0.17
BONOS A TASA FIJA g/						
A 3 AÑOS	9.1	9.36	8.78	8.54	8.41	8.01
A 5 AÑOS	9.28	9.19	8.32	8.4	8.36	7.88
A 7 AÑOS	9.1	9.45	8.7	8.65	8.85	8.28
A 10 AÑOS	9.37	9.4	8.5	8.85	8.73	8.45
SOBRETASAS DE BPAs A 3 AÑOS k/	0.21	0.23	0.23	0.24	0.22	0.2

(Continúa)

**COSTOS DE CAPTACIÓN, TASAS INTERBANCARIAS Y RENDIMIENTOS
DE INSTRUMENTOS DE DEUDA MENSUALES**

CUADRO 21.4
(2ª Parte y última)

2005

(Porcentaje)

CONCEPTO	JULIO	AGOSTO	SEPTIEMBRE	OCTUBRE	NOVIEMBRE	DICIEMBRE
PAPEL COMERCIAL (TASA PROMEDIO PONDERADA)	9.88	9.92	10.61	10.38	10.18	9.64

NOTA: Los Costos de Captación y las Tasas Interbancarias se obtuvieron a partir del promedio aritmético en el mes en porcentaje anual; y para Rendimientos de Instrumentos de Deuda, del promedio aritmético en el mes de cotización en el mercado primario expresado en porcentaje anual.

a/ Incluye depósitos bancarios a plazo, pagarés con rendimiento liquidable al vencimiento, otros depósitos (excepto vista y ahorro), aceptaciones bancarias y papel comercial con aval bancario.

b/ El Costo de captación, incluye los pasivos a plazo en moneda nacional a cargo de la banca múltiple, excepto los pasivos que se derivan de obligaciones subordinadas susceptibles de conversión a capital, del otorgamiento de avales y de la celebración de operaciones entre instituciones de crédito.

c/ En CCP-UDIS se toman en cuenta el mismo tipo de instrumentos que se incluyen en el CCP pero que están denominados en UDIS.

d/ El CCP-Dólares incluye, además de los pasivos a plazo, los préstamos de bancos del extranjero a cargo de instituciones de la banca múltiple excepto aquellos que se derivan de las obligaciones subordinadas susceptibles de convertirse en títulos representativos del capital social de instituciones de crédito, del otorgamiento de avales, de la celebración de operaciones entre instituciones de crédito así como de los financiamientos recibidos de la Export-Import Banks, de la Commodity Credit Corporation y de otros organismos similares.

e/ Las tasas interbancarias son determinadas por el Banco de México con base en cotizaciones presentadas por las instituciones de crédito.

f/ Calculado con base en el promedio aritmético en el mes de cotización en el mercado primario expresado en porcentaje anual.

g/ Tasas de rendimiento exentas de impuesto.

h/ Tasa de colocación de la subasta primaria en curva de 182 días.

i/ Tasa de colocación de la subasta primaria en curva de 364 días.

j/ Cupón aplicable al rendimiento en el mercado primario de CETES a 182 días.

k/ Tasas de rendimiento exentas de impuesto y cupón aplicable al rendimiento en el mercado primario de CETES a 28 días.

FUENTE: Banco de México. Consulta en Internet el 11 de abril de 2006: www.banxico.gob.mx

TASAS MENSUALES DE INTERÉS SELECCIONADAS SOBRE INSTRUMENTOS DE CAPTACIÓN EN MONEDA NACIONAL

Gráfica 21.2

2005
(Porcentaje)

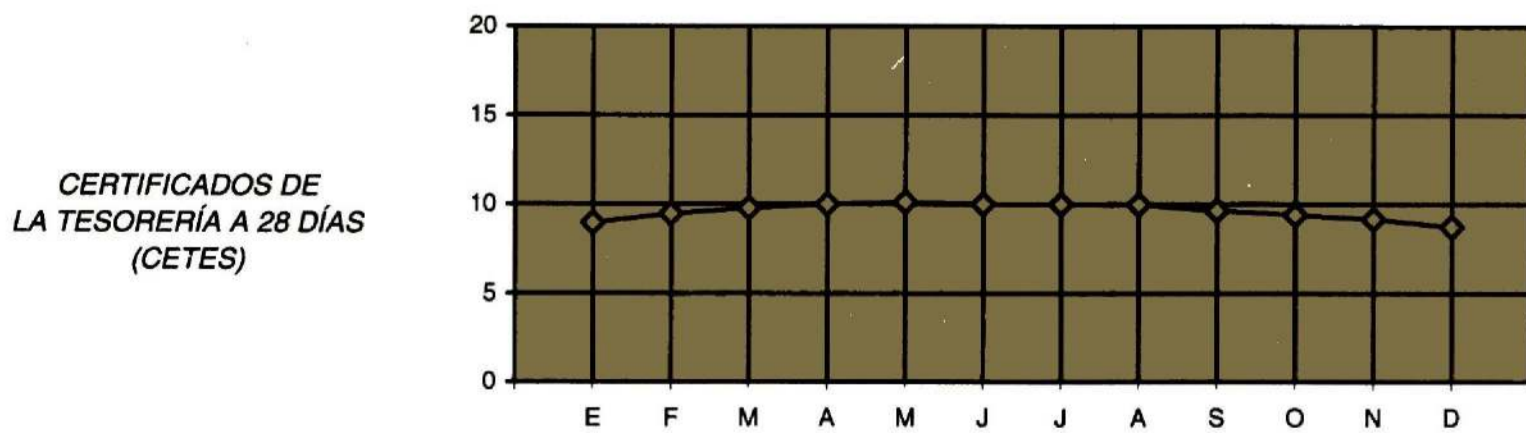
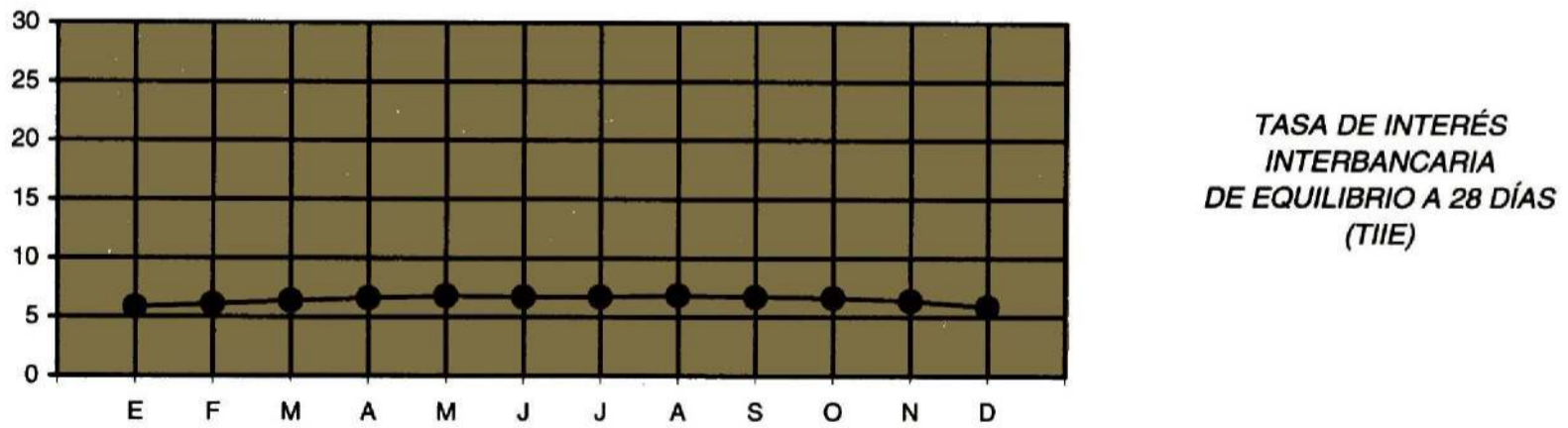
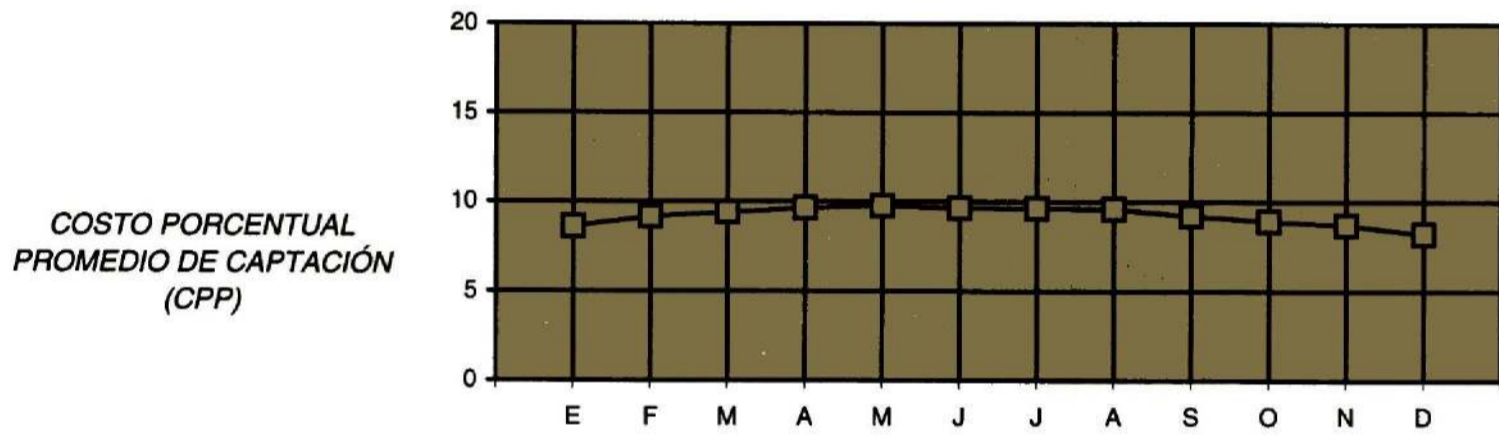
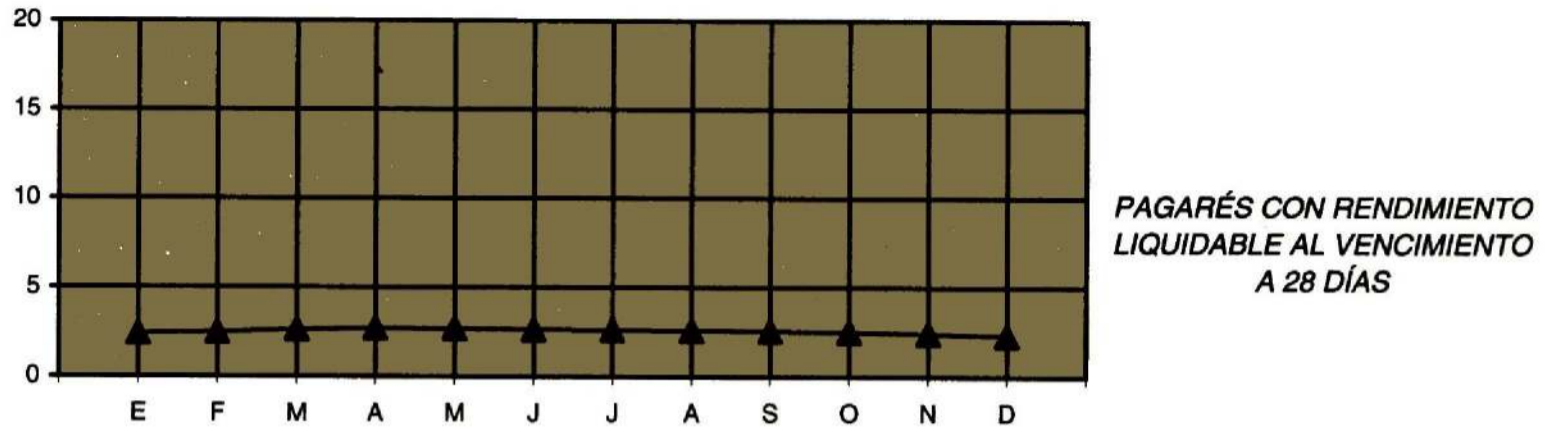

FUENTE: Cuadros 21.3 y 21.4

**TIPOS DE CAMBIO DEL PESO MEXICANO RESPECTO
AL DÓLAR DE LOS ESTADOS UNIDOS DE AMÉRICA**

CUADRO 21.5

2005 a/
(Pesos por dólar)

CONCEPTO	ENERO	FEBRE- RO	MARZO	ABRIL	MAYO	JUNIO	JULIO	AGOS- TO	SEP- TIEM- BRE	OCTU- BRE	NO- VIEM- BRE	DI- CIEM- BRE
TIPO DE CAMBIO PARA SOLVENTAR OBLIGACIONES PAGADERAS EN MONEDA EXTRANJERA b/												
FECHA DE DETERMINACIÓN	11.2141	11.0965	11.1783	11.0832	10.9160	10.7752	10.6057	10.7995	10.7907	10.7857	10.5793	10.6344
FECHA DE PUBLICACIÓN EN EL DIARIO OFICIAL DE LA FEDERACIÓN	11.2613	11.1086	11.2293	11.1159	10.8699	10.7645	10.6201	10.8377	10.8131	10.8447	10.5702	10.7109
FECHA DE LIQUIDACIÓN	11.2991	11.0955	11.2942	11.1033	10.9030	10.8428	10.6430	10.8936	10.8495	10.9092	10.5670	10.7777
TIPO DE CAMBIO INTERBANCARIO c/												
VALOR MISMO DÍA												
A LA APERTURA												
COMPRA	11.2190	11.0920	11.1730	11.0780	10.9190	10.7615	10.5965	10.8125	10.7835	10.8010	10.5810	10.6320
VENTA	11.2230	11.0930	11.1750	11.0800	10.9210	10.7630	10.5980	10.8140	10.7855	10.8030	10.5820	10.6340
AL CIERRE												
COMPRA	11.2061	11.0890	11.1728	11.0801	10.9112	10.7732	10.6100	10.8088	10.7856	10.7897	10.5825	10.6259
VENTA	11.2091	11.0915	11.1748	11.0821	10.9152	10.7747	10.6120	10.8098	10.7881	10.7907	10.5845	10.6275
COTIZACIÓN MÍNIMA	11.2050	11.0880	11.1680	11.0770	10.9130	10.7625	10.5970	10.8055	10.7790	10.7830	10.5795	10.6230
COTIZACIÓN MÁXIMA	11.2270	11.0985	11.1860	11.0935	10.9310	10.7900	10.6115	10.8170	10.7960	10.8070	10.5880	10.6440
CON FECHA VALOR A 24 HORAS												
A LA APERTURA												
COMPRA	11.2200	11.0930	11.1740	11.0810	10.9200	10.7625	10.5995	10.8135	10.7865	10.8020	10.5820	10.6360
VENTA	11.2240	11.0940	11.1760	11.0830	10.9220	10.7640	10.6010	10.8150	10.7885	10.8040	10.5830	10.6380

(Continúa)

**TIPOS DE CAMBIO DEL PESO MEXICANO RESPECTO
AL DÓLAR DE LOS ESTADOS UNIDOS DE AMÉRICA**

CUADRO 21.5

2005 a/
(Pesos por dólar)

CONCEPTO	ENERO	FEBRE- RO	MARZO	ABRIL	MAYO	JUNIO	JULIO	AGOS- TO	SEP- TIEM- BRE	OCTU- BRE	NO- VIEM- BRE	DI- CIEM- BRE
AL CIERRE												
COMPRA	11.1760	11.0990	11.1620	11.0475	10.8650	10.7720	10.6010	10.7500	10.7600	10.7890	10.5555	10.6245
VENTA	11.1790	11.1015	11.1640	11.0495	10.8690	10.7735	10.6030	10.7510	10.7625	10.7900	10.5575	10.6261
COTIZACIÓN MÍNIMA	11.1690	11.0880	11.1570	11.0495	10.8690	10.7635	10.5870	10.7470	10.7550	10.7690	10.5540	10.6030
COTIZACIÓN MÁXIMA	11.2280	11.1190	11.1870	11.0965	10.9320	10.7910	10.6145	10.8180	10.7990	10.8080	10.5890	10.6480
CON FECHA VALOR A 48 HORAS												
A LA APERTURA												
COMPRA	11.2210	11.0940	11.1770	11.0820	10.9210	10.7665	10.6005	10.8145	10.7875	10.8030	10.5830	10.6370
VENTA	11.2250	11.0950	11.1790	11.0840	10.9230	10.7680	10.6020	10.8160	10.7895	10.8050	10.5840	10.6390
AL CIERRE												
COMPRA	11.1770	11.1000	11.1650	11.0485	10.8660	10.7760	10.6020	10.7510	10.7610	10.7900	10.5565	10.6255
VENTA	11.1800	11.1025	11.1670	11.0505	10.8700	10.7775	10.6040	10.7520	10.7635	10.7910	10.5585	10.6271
COTIZACIÓN MÍNIMA	11.1700	11.0890	11.1600	11.0505	10.8700	10.7675	10.5880	10.7480	10.7560	10.7700	10.5550	10.6040
COTIZACIÓN MÁXIMA	11.2290	11.1200	11.1900	11.0975	10.9330	10.7950	10.6155	10.8190	10.8000	10.8090	10.5900	10.6490

a/ Cotizaciones al día último de cada mes.

b/ Este tipo de cambio (FIX) es determinado por el Banco de México con base en un promedio de las cotizaciones del mercado de cambios al mayoreo para operaciones liquidables el segundo día hábil bancario siguiente. Se publica en el Diario Oficial de la Federación un día hábil bancario después de la fecha de determinación y es utilizado para solventar obligaciones denominadas en moneda extranjera liquidables en la República Mexicana al día siguiente.

c/ Para operaciones al mayoreo entre bancos, casas de bolsa, casas de cambio y particulares.

FUENTE: Banco de México. Consulta en internet el 11 de abril de 2006: www.banxico.gob.mx

**OPERACIONES REALIZADAS Y SU IMPORTE
EN EL NACIONAL MONTE DE PIEDAD
2005**

CUADRO 21.6

CONCEPTO	OPERACIONES REALIZADAS	IMPORTE (Miles de pesos)
EMPEÑO	4 877	5 901.9
DESEMPEÑO	2 889	3 469.7
REFRENDO	3 770	4 787.5
VENTA	1 772	2 774.1
DEMÁSÍAS a/	NA	108.5

a/ Son cantidades entregadas a los interesados, después de realizadas las ventas de las prendas no desempeñadas y deducidos el préstamo, los intereses y los gastos de almoneda.

FUENTE: Nacional Monte de Piedad, I. A. P. Departamento de Estadísticas.

22. Sector público

22.1	Personal ocupado en el gobierno del estado por municipio según categoría Al 31 de diciembre de 2005	467
22.2	Ingresos brutos del estado por concepto 2004 y 2005 (Miles de pesos)	467
22.3	Ingresos brutos de los municipios por municipios seleccionados según concepto 2004 (Pesos)	468
22.4	Egresos brutos del estado por concepto 2004 y 2005 (Miles de pesos)	469
22.5	Egresos brutos de los municipios por municipios seleccionados según concepto 2004 (Pesos)	471
22.6	Contribuyentes registrados por sector económico Al 31 de diciembre de 2005	472
22.7	Personas físicas y morales activas localizadas mensualmente 2005	472
22.8	Monto de los recursos federales asignados al estado y municipios por concepto de participaciones, aportaciones y apoyos de 2002 a 2005 (Millones de pesos)	473
22.9	Inversión pública ejercida por sector según fuente de financiamiento 2005 (Miles de pesos)	474

22.10	Inversión pública ejercida por municipio según sector 2005 (Miles de pesos)	478
22.11	Monto de los recursos ejercidos, familias y localidades beneficiarias por el programa de desarrollo humano oportunidades por municipio 2005	481
22.12	Operaciones ante el registro público de la propiedad de bienes inmuebles e importe por el servicio por tipo de operación 2005	481
22.13	Cuentas corrientes y de acumulación del gobierno del estado 2003 (Miles de pesos)	482

22. SECTOR PÚBLICO

PERSONAL OCUPADO EN EL GOBIERNO DEL ESTADO POR MUNICIPIO SEGÚN CATEGORÍA Al 31 de diciembre de 2005

CUADRO 22.1

MUNICIPIO	TOTAL	MANDOS SUPERIORES	MANDOS MEDIOS	PERSONAL TÉCNICO	APOYO SECRETARIAL
ESTADO	3 723	21	349	3 139	214
LOS CABOS	162	2	5	152	3
COMONDÚ	162	0	7	146	9
LORETO	48	0	3	41	4
MULEGÉ	152	0	9	134	9
LA PAZ	3 199	19	325	2 666	189

FUENTE: Oficialía Mayor del Gobierno del Estado, Dirección de Recursos Humanos.

INGRESOS BRUTOS DEL ESTADO POR CONCEPTO 2004 Y 2005 (Miles de Pesos)

CUADRO 22.2

CONCEPTO	2004	2005 P/
TOTAL	5 267 464	5 930 666
INGRESOS CAPTADOS NETOS	5 181 591	5 784 059
APORTACIONES FEDERALES	2 670 669	3 241 180
PARTICIPACIONES FEDERALES	1 742 328	1 955 602
FINANCIAMIENTO	266 055	195 038
POR CUENTA DE TERCEROS	125 078	0
IMPUESTOS	120 525	207 172
PRODUCTOS	114 396	49 729
APROVECHAMIENTOS	78 855	132 086
OTROS INGRESOS	37 023	0
CONTRIBUCIONES DE MEJORAS	25 166	0
DERECHOS	1 497	3 252
DISPONIBILIDAD INICIAL	85 873	146 607

FUENTE: Para 2004: INEGI. *Finanzas Públicas Estatales y Municipales de México, 2001-2004*. Consulta en internet el 3 de julio de 2006: www.inegi.gob.mx
Para 2005: INEGI. Dirección General de Contabilidad Nacional y Estadísticas Económicas; Dirección General Adjunta de Estadísticas Económicas; Dirección de Estadísticas de comercio Exterior, Registros Administrativos y Precios.

**INGRESOS BRUTOS DE LOS MUNICIPIOS
POR MUNICIPIOS SELECCIONADOS
SEGÚN CONCEPTO ^{a/}
2004
(Pesos)**

CUADRO 22.3
(1ª Parte)

MUNICIPIO	TOTAL	INGRESOS CAPTADOS NETOS				
		IMPUESTOS	DERECHOS	PRODUCTOS	APROVE- CHAMIEN- TOS	PARTICI- PACIONES A MUNI- CIPIOS
TOTAL	1 092 212 773	297 510 903	160 622 702	11 041 740	72 419 959	325 945 144
LOS CABOS	510 216 459	226 111 320	91 977 306	2 178 822	22 347 377	119 098 004
COMONDÚ	161 744 000	7 109 945	8 251 236	4 590 565	6 236 474	63 069 145
LA PAZ	420 252 314	64 289 638	60 394 160	4 272 353	43 836 108	143 777 995

**INGRESOS BRUTOS DE LOS MUNICIPIOS
POR MUNICIPIOS SELECCIONADOS
SEGÚN CONCEPTO ^{a/}
2004
(Pesos)**

CUADRO 22.3
(2ª Parte y última)

MUNICIPIO	INGRESOS CAPTADOS NETOS				DISPONIBILIDAD INICIAL
	APORTACIONES FEDERALES Y ESTATALES	OTROS INGRESOS	POR CUENTA DE TERCEROS	FINANCIAMIENTO	
TOTAL	120 404 900	16 639 773	3 254 490	54 368 529	30 004 633
LOS CABOS	34 620 614	9 999 899	0	0	3 883 117
COMONDÚ	23 128 054	0	0	24 740 051	24 618 530
LA PAZ	62 656 232	6 639 874	3 254 490	29 628 478	1 502 986

^{a/} Los municipios seleccionados forman parte de los 300 más representativos a nivel nacional, en los cuales se concentra aproximadamente entre el 75 y 80 por ciento de los ingresos.

FUENTE: INEGI. *Finanzas Públicas Estatales y Municipales de México, 2001-2004*. Consulta en internet el 23 de marzo de 2006: www.inegi.gob.mx

**EGRESOS BRUTOS DEL ESTADO
POR CONCEPTO
2004 Y 2005
(Miles de pesos)**

CUADRO 22.4

CONCEPTO	2004	2005 P/
TOTAL	5 267 464	5 930 666
EGRESOS NETOS	5 120 856	5 389 207
SUBSIDIOS, TRANSFERENCIAS Y AYUDAS	3 239 340	0
RECURSOS FEDERALES Y ESTATALES A MUNICIPIOS	638 851	0
DEUDA PÚBLICA	317 122	253 924
SERVICIOS PERSONALES	314 104	504 399
MATERIALES Y SUMINISTROS	56 125	55 104
SERVICIOS GENERALES	203 848	151 483
OBRAS PÚBLICAS Y ACCIONES SOCIALES	179 584	258 352
INVERSIÓN FINANCIERA	133 896	162 087
ADQUISICIÓN DE BIENES MUEBLES E INMUEBLES	37 985	41 349
DISPONIBILIDAD FINAL	146 607	541 459

FUENTE: Para 2004: INEGI. *Finanzas Públicas Estatales y Municipales de México, 2001-2004*. Consulta en internet el 3 de julio de 2006: www.inegi.gob.mx
Para 2005: INEGI. Dirección General de contabilidad Nacional y Estadísticas Económicas; dirección General adjunta de Estadísticas Económicas;
Dirección de Estadísticas de Comercio Exterior, registros Administrativos y Precios.

**INGRESOS Y EGRESOS BRUTOS DEL ESTADO
POR CONCEPTO
2005
(Porcentaje)**

Gráfica 22.1

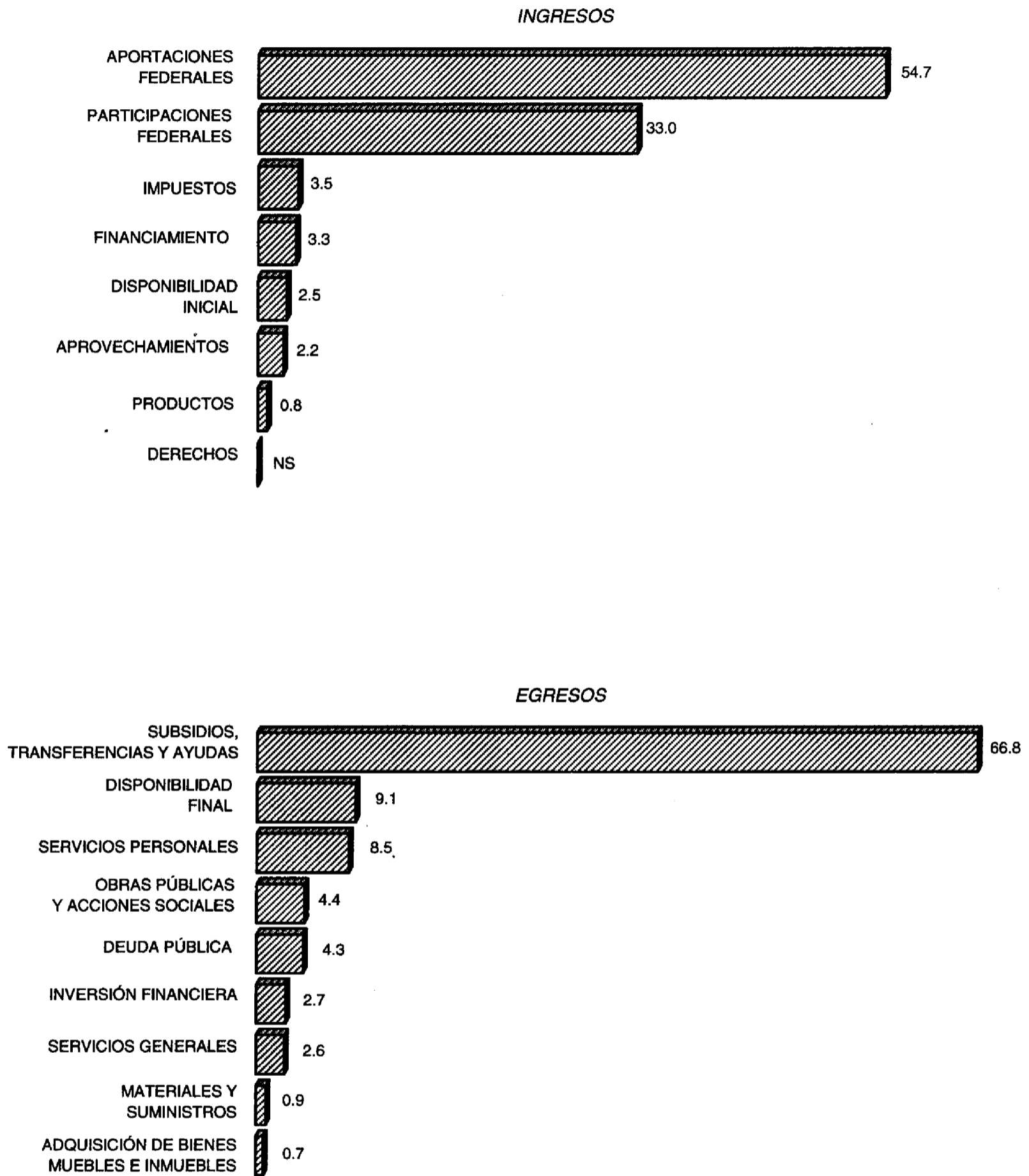

FUENTE: Cuadros 22.2 y 22.4

**EGRESOS BRUTOS DE LOS MUNICIPIOS
POR MUNICIPIOS SELECCIONADOS
SEGÚN CONCEPTO ^{a/}
2004
(Pesos)**

**CUADRO 22.5
(1ª Parte)**

MUNICIPIO	TOTAL	EGRESOS NETOS					
		SERVICIOS PERSONALES	MATERIALES Y SUMI- NISTROS	SERVICIOS GENERALES	SUBSIDIOS, TRANSFE- RENCIAS Y AYUDAS	ADQUISICIÓN DE BIENES MUEBLES E INMUEBLES	OBRAS PÚ- BLICAS Y ACCIONES SOCIALES
ESTADO	1 092 212 773	540 379 446	80 626 953	125 101 519	34 880 947	15 801 350	124 010 144
LOS CABOS	510 216 459	180 308 889	39 101 740	69 034 889	29 869 061	12 127 327	96 798 165
COMONDÚ	161 744 000	102 469 052	6 691 979	3 717 672	1 021 776	58 545	6 950 896
LA PAZ	420 252 314	257 601 505	34 833 234	52 348 958	3 990 110	3 615 478	20 261 083

**EGRESOS BRUTOS DE LOS MUNICIPIOS
POR MUNICIPIOS SELECCIONADOS
SEGÚN CONCEPTO ^{a/}
2004
(Pesos)**

**CUADRO 22.5
(2ª Parte y última)**

MUNICIPIO	EGRESOS NETOS				DISPONIBI- LIDAD FINAL
	INVERSIÓN FINANCIERA	OTROS EGRESOS	POR CUENTA DE TERCEROS	DEUDA PÚBLICA	
ESTADO	20 195 952	27 932 411	14 179 210	81 484 952	27 619 889
LOS CABOS	20 195 952	27 896 784	0	7 263 763	27 619 889
COMONDÚ	0	35 627	0	40 798 453	0
LA PAZ	0	0	14 179 210	33 422 736	0

^{a/} Los municipios seleccionados forman parte de los 300 más representativos a nivel nacional, en los cuales se concentra aproximadamente entre el 75 y 80 por ciento de los egresos.

FUENTE: INEGI. *Finanzas Públicas Estatales y Municipales de México, 2001-2004*. Consulta en internet el 23 de marzo de 2006: www.inegi.gob.mx

CONTRIBUYENTES REGISTRADOS POR SECTOR ECONÓMICO
Al 31 de diciembre de 2005

CUADRO 22.6

SECTOR ECONÓMICO	CONTRIBUYENTES REGISTRADOS
TOTAL	98 702
AGRICULTURA, GANADERÍA, Y PESCA	6 463
MINERÍA Y PETRÓLEO	1 215
INDUSTRIA MANUFACTURERA	6 683
ELECTRICIDAD, GAS NATURAL Y AGUA POTABLE	411
CONSTRUCCIÓN	6 259
COMERCIO, RESTAURANTES Y HOTELES	38 044
TRANSPORTE, COMUNICACIONES Y AGENCIAS DE VIAJES	4 322
SERVICIOS FINANCIEROS INMOBILIARIO	19 537
SERVICIOS COMUNALES SOCIALES Y PERSONALES	13 448
OTROS	2 320

FUENTE: Servicio de Administración Tributaria. Administración General de Recaudación.

**PERSONAS FÍSICAS Y MORALES ACTIVAS
 LOCALIZADAS MENSUALMENTE**
 2005 a/

CUADRO 22.7

MES	PERSONAS FÍSICAS ACTIVAS LOCALIZADAS	PERSONAS MORALES ACTIVAS LOCALIZADAS
ENERO	59 179	5 117
FEBRERO	63 820	5 173
MARZO	68 169	5 258
ABRIL	72 604	5 279
MAYO	75 494	5 295
JUNIO	76 309	5 386

(Continúa)

**PERSONAS FÍSICAS Y MORALES ACTIVAS
LOCALIZADAS MENSUALMENTE**

CUADRO 22.7

2005 a/

MES	PERSONAS FÍSICAS ACTIVAS LOCALIZADAS	PERSONAS MORALES ACTIVAS LOCALIZADAS
JULIO	79 498	5 475
AGOSTO	82 813	5 542
SEPTIEMBRE	90 045	5 643
OCTUBRE	90 303	5 753
NOVIEMBRE	91 202	5 867
DICIEMBRE	92 692	6 010

a/ Datos referidos al día último de cada mes.

FUENTE: Servicio de Administración Tributaria. Administración General de Recaudación.

**MONTO DE LOS RECURSOS FEDERALES ASIGNADOS AL ESTADO
Y MUNICIPIOS POR CONCEPTO DE PARTICIPACIONES,
APORTACIONES Y APOYOS
De 2002 a 2005
(Millones de pesos)**

CUADRO 22.8

CONCEPTO	2002	2003	2004	2005 P/
PARTICIPACIONES AL ESTADO Y MUNICIPIOS (RAMO 28)	1 422	1 500	1 666	1 958
APORTACIONES PARA EL ESTADO Y MUNICIPIOS (RAMO 33)	1 946 a/	2 077	2 254	2 496 a/
FONDO DE APORTACIONES PARA LA EDUCACIÓN BÁSICA Y NORMAL	1 383	1 477	1 581	1 712
FONDO DE APORTACIONES PARA LOS SERVICIOS DE SALUD	306	328	367	423
FONDO DE APORTACIONES PARA LA INFRAESTRUCTURA SOCIAL	34	35	36	41
FONDO DE APORTACIONES MÚLTIPLES	51	64	67	67

(Continúa)

**MONTO DE LOS RECURSOS FEDERALES ASIGNADOS AL ESTADO
Y MUNICIPIOS POR CONCEPTO DE PARTICIPACIONES,
APORTACIONES Y APOYOS
De 2002 a 2005
(Millones de pesos)**

CUADRO 22.8

CONCEPTO	2002	2003	2004	2005 P/
FONDO DE APORTACIONES PARA EL FORTALECIMIENTO DE LOS MUNICIPIOS	98	100	109	125
FONDO DE APORTACIONES PARA LA SEGURIDAD PÚBLICA	49	43	61	93
FONDO DE APORTACIONES PARA LA EDUCACIÓN TECNOLÓGICA Y DE ADULTOS	26	30	33	36
PROGRAMA DE APOYOS PARA EL FORTALECIMIENTO DE LAS ENTIDADES FEDERATIVAS b/	95	194	322	322

a/ La suma de los parciales no coincide con el total debido al redondeo de las cifras.

b/ Este programa inició su operación a partir del año 2000 y su objetivo es apoyar al saneamiento financiero, a los sistemas de pensiones (prioritariamente a las reservas actuariales), así como a la inversión en infraestructura del Estado.

FUENTE: De 2002 a 2004: SHCP. *Estadísticas Oportunas de Finanzas Públicas y Deuda Pública; Cuarto Trimestre de 2004.*

Para 2005: SHCP. Dirección General Adjunta de Estadística de la Hacienda Pública. Unidad de Planeación Económica de la Hacienda Pública.

**INVERSIÓN PÚBLICA EJERCIDA POR SECTOR
SEGÚN FUENTE DE FINANCIAMIENTO
2005
(Miles de pesos)**

CUADRO 22.9
(1ª Parte)

SECTOR	TOTAL	PROGRAMA NORMAL FEDERAL	FIDEICOMISO DE INVERSIÓN Y ADMINISTRACIÓN SOBRE EL 2% DE NOMINA	FIDEICOMISO PARA LA INFRAESTRUCTURA EN LOS ESTADOS	FINACIAMIENTO AL DESARROLLO	OFERTA COMPLEMENTARIA (PESO A PESO)
TOTAL	11 626 951.6	6 010 031.4	66 323.5	70 873.9	92 288.5	41 143.9
AGRICULTURA	509 873.3	410 092.4	0.0	0.0	59 548.8	0.0
GANADERÍA	51 313.1	39 344.4	0.0	0.0	7 060.8	0.0
PESCA	235 521.0	229 894.5	0.0	0.0	1 430.0	0.0
ACUACULTURA	24 635.0	16 813.0	0.0	0.0	7 105.2	0.0
EDUCACIÓN	2 722 852.8	223 296.6	2 026.7	2 335.4	0.0	0.0
SALUD	2 053 586.2	1 496 202.0	0.0	1 685.9	0.0	0.0
DESARROLLO URBANO E INFRAESTRUCTURA	190 992.6	11 965.1	46 271.3	47 220.5	0.0	0.0
VIVIENDA	962 795.2	374 700.0	0.0	0.0	0.0	0.0
CULTURA	40 635.9	4 020.2	0.0	0.0	0.0	0.0

(Continúa)

**INVERSIÓN PÚBLICA EJERCIDA POR SECTOR
SEGÚN FUENTE DE FINANCIAMIENTO
2005
(Miles de pesos)**

**CUADRO 22.9
(1ª Parte)**

SECTOR	TOTAL	PROGRAMA NORMAL FEDERAL	FIDEICOMISO DE INVERSIÓN Y ADMINISTRA- CIÓN SOBRE EL 2% DE NOMINA	FIDEICOMISO PARA LA INFRAES- TRUCTURA EN LOS ESTADOS	FINACIAMIE- TO AL DESA- RROLLO	OFERTA COMPLEMEN- TARIA (PESO A PESO)
DEPORTE Y CULTURA FÍSICA	36 280.7	745.0	9 339.9	9 321.2	0.0	0.0
COMBATE A LA INSEGURIDAD PÚBLICA, JUSTICIA Y DERECHOS HUMANOS	81 256.7	5 361.0	0.0	0.0	0.0	0.0
EMPLEO	17 766.8	13 917.7	0.0	0.0	0.0	0.0
COMUNICACIONES Y TRANSPORTES	639 334.8	573 396.5	8 685.6	5 000.0	0.0	0.0
TELECOMUNICACIONES	6 905.6	0.0	0.0	0.0	0.0	0.0
COMERCIO Y SERVICIOS	436 021.0	412 782.6	0.0	0.0	14 893.7	0.0
TURISMO	85 234.1	65 699.0	0.0	0.0	0.0	19 500.0
INDUSTRIA	20 586.0	19 502.9	0.0	0.0	0.0	0.0
MINERÍA	1 086 728.9	7 000.0	0.0	0.0	0.0	0.0
ENERGÍA	948 458.6	939 701.4	0.0	0.0	0.0	0.0
ADMINISTRACIÓN Y GOBIERNO	10 294.7	2 727.9	0.0	4 000.0	0.0	0.0
MEDIO AMBIENTE Y SUSTENTABILIDAD	17 113.1	11 383.6	0.0	0.0	2 250.0	0.0
USO Y CONSERVACIÓN DEL AGUA	189 793.3	0.0	0.0	0.0	0.0	21 643.9
TENENCIA DE LA TIERRA	1 800.0	1 800.0	0.0	0.0	0.0	0.0
JUVENTUD	2 586.0	504.0	0.0	0.0	0.0	0.0
GÉNERO	10 815.3	8 161.0	0.0	0.0	0.0	0.0
ASISTENCIA SOCIAL	1 243 770.9	1 141 020.6	0.0	1 310.9	0.0	0.0

**INVERSIÓN PÚBLICA EJERCIDA POR SECTOR
SEGÚN FUENTE DE FINANCIAMIENTO**

**CUADRO 22.9
(2ª Parte)**

2005
(Miles de pesos)

SECTOR	PROGRAMA DE DESA- RROLLO REGIONAL	RAMO 09 a/	RAMO 10 b/	RAMO 11 c/	RAMO 16 d/	RAMO 20 e/
TOTAL	4 108.0	25 000.0	36.4	421 126.9	155 746.1	106 701.6
AGRICULTURA	0.0	0.0	0.0	0.0	0.0	45.9
GANADERÍA	0.0	0.0	0.0	0.0	0.0	736.4
PESCA	0.0	0.0	0.0	0.0	0.0	0.0
ACUACULTURA	0.0	0.0	0.0	0.0	0.0	0.0
EDUCACIÓN	4 108.0	0.0	0.0	421 126.9	0.0	3 867.9
SALUD	0.0	0.0	0.0	0.0	0.0	37.5
DESARROLLO URBANO E INFRAESTRUCTURA	0.0	0.0	0.0	0.0	0.0	12 139.1
VIVIENDA	0.0	0.0	0.0	0.0	0.0	44 993.9
CULTURA	0.0	0.0	0.0	0.0	0.0	0.0
DEPORTE Y CULTURA FÍSICA	0.0	0.0	0.0	0.0	0.0	3 578.6
COMBATE A LA INSEGURIDAD PÚBLICA, JUSTICIA Y DERECHOS HUMANOS	0.0	0.0	0.0	0.0	0.0	0.0
EMPLEO	0.0	0.0	0.0	0.0	0.0	0.0
COMUNICACIONES Y TRANSPORTES	0.0	25 000.0	0.0	0.0	0.0	0.0
TELECOMUNICACIONES	0.0	0.0	0.0	0.0	0.0	0.0
COMERCIO Y SERVICIOS	0.0	0.0	18.2	0.0	0.0	146.7
TURISMO	0.0	0.0	0.0	0.0	0.0	0.0
INDUSTRIA	0.0	0.0	18.2	0.0	0.0	47.9
MINERÍA	0.0	0.0	0.0	0.0	0.0	0.0
ENERGÍA	0.0	0.0	0.0	0.0	0.0	1 219.0
ADMINISTRACIÓN Y GOBIERNO	0.0	0.0	0.0	0.0	0.0	0.0
MEDIO AMBIENTE Y SUSTENTABILIDAD	0.0	0.0	0.0	0.0	0.0	3 479.5
USO Y CONSERVACIÓN DEL AGUA	0.0	0.0	0.0	0.0	155 746.1	11 746.5
TENENCIA DE LA TIERRA	0.0	0.0	0.0	0.0	0.0	0.0
JUVENTUD	0.0	0.0	0.0	0.0	0.0	530.4
GÉNERO	0.0	0.0	0.0	0.0	0.0	2 084.6
ASISTENCIA SOCIAL	0.0	0.0	0.0	0.0	0.0	22 047.7

**INVERSIÓN PÚBLICA EJERCIDA POR SECTOR
SEGÚN FUENTE DE FINANCIAMIENTO
2005**
(Miles de pesos)

CUADRO 22.9
(3ª Parte y última)

SECTOR	RAMO 23 f/	RAMO 33 g/	RAMO 39 h/	RECURSOS EXTRAOR- DINARIOS	RECURSOS PROPIOS
TOTAL	6 566.6	2 626 219.7	61 145.9	535 405.1	1 404 234.1
AGRICULTURA	0.0	0.0	0.0	0.0	40 186.2
GANADERÍA	0.0	0.0	0.0	0.0	4 171.5
PESCA	0.0	0.0	0.0	0.0	4 196.5
ACUACULTURA	0.0	0.0	0.0	0.0	716.8
EDUCACIÓN	910.8	1 981 137.7	0.0	8 450.2	75 592.6
SALUD	0.0	546 402.5	5 080.4	0.0	4 177.9
DESARROLLO URBANO E INFRAESTRUCTURA	0.0	0.0	52 598.3	0.0	20 798.3
VIVIENDA	0.0	0.0	0.0	526 899.0	16 202.3
CULTURA	0.0	0.0	0.0	0.0	36 615.7
DEPORTE Y CULTURA FÍSICA	0.0	0.0	2 667.2	0.0	10 628.8
COMBATE A LA INSEGURIDAD PÚBLICA, JUSTICIA Y DERECHOS HUMANOS	0.0	72 984.0	0.0	0.0	2 911.7
EMPLEO	0.0	0.0	0.0	0.0	3 849.1
COMUNICACIONES Y TRANSPORTES	5 655.8	0.0	0.0	0.0	21 596.9
TELECOMUNICACIONES	0.0	0.0	0.0	55.9	6 849.7
COMERCIO Y SERVICIOS	0.0	0.0	0.0	0.0	8 179.8
TURISMO	0.0	0.0	0.0	0.0	35.1
INDUSTRIA	0.0	0.0	0.0	0.0	1 017.0
MINERÍA	0.0	0.0	0.0	0.0	1 079 728.9
ENERGÍA	0.0	526.5	0.0	0.0	7 011.7
ADMINISTRACIÓN Y GOBIERNO	0.0	0.0	0.0	0.0	3 566.8
MEDIO AMBIENTE Y SUSTENTABILIDAD	0.0	0.0	0.0	0.0	0.0
USO Y CONSERVACIÓN DEL AGUA	0.0	0.0	0.0	0.0	656.8
TENENCIA DE LA TIERRA	0.0	0.0	0.0	0.0	0.0
JUVENTUD	0.0	0.0	0.0	0.0	1 551.6

(Continúa)

**INVERSIÓN PÚBLICA EJERCIDA POR SECTOR
SEGÚN FUENTE DE FINANCIAMIENTO
2005
(Miles de pesos)**

CUADRO 22.9
(3ª Parte y última)

SECTOR	RAMO 23 f/	RAMO 33 g/	RAMO 39 h/	RECURSOS EXTRAORDINARIOS	RECURSOS PROPIOS
GÉNERO	0.0	0.0	0.0	0.0	569.7
ASISTENCIA SOCIAL	0.0	25 169.0	800.0	0.0	53 422.7

a/ Comprende la inversión en obras carreteras en el sector comunicaciones y transportes.

b/ Comprende la inversión ejercida en el apoyo a pequeñas y medianas empresas (PYME).

c/ Comprende la aportación de recursos federales para apoyo a la educación en programas públicos y federales.

d/ Comprende inversión ejercida en programas de medio ambiente y recursos naturales.

e/ Comprende inversión ejercida en programas estatales para el desarrollo de los pueblos y comunidades indígenas, a través de los programas: oportunidades productivas, jóvenes por México, empleo temporal y jornaleros agrícolas.

f/ Comprende promociones salariales y económicas a través de los programas de pavimentación en las colonias populares y carreteras alimentadoras y caminos rurales.

g/ Comprende aportaciones federales para el Estado y sus Municipios.

h/ Comprende inversión ejercida en apoyo para el fortalecimiento de las entidades federativas.

FUENTE: Secretaría de Promoción y Desarrollo Económico del Gobierno del Estado. Subsecretaría de Planeación para el Desarrollo.

**INVERSIÓN PÚBLICA EJERCIDA POR MUNICIPIO
SEGÚN SECTOR
2005
(Miles de pesos)**

CUADRO 22.10
(1ª Parte)

MUNICIPIO	TOTAL	AGRICULTURA	GANADERÍA	PESCA	ACUACULTURA	EDUCACIÓN	SALUD
ESTADO	11 626 951.6	509 873.3	51 313.1	235 521.0	24 635.0	2 722 852.8	2 053 586.2
LOS CABOS	1 089 180.6	57 586.2	5 690.8	633.6	6 029.4	103 207.3	88 755.1
COMONDÚ	749 170.2	286 068.3	20 611.8	61 532.8	1 368.1	64 022.3	77 654.0
LORETO	100 308.4	1 996.5	2 318.9	1 525.4	205.0	5 851.0	4 166.5
MULEGÉ	1 453 629.8	60 370.0	9 585.8	67 827.7	1 224.1	47 727.2	41 199.8
LA PAZ	6 148 927.5	103 434.3	13 105.8	44 558.0	14 041.9	724 271.6	1 832 660.5
NO ESPECIFICADO a/	2 085 735.1	418.0	0.0	59 443.5	1 766.5	1 777 773.4	9 150.3

**INVERSIÓN PÚBLICA EJERCIDA POR MUNICIPIO
SEGÚN SECTOR
2005**
(Miles de pesos)

CUADRO 22.10
(2ª Parte)

MUNICIPIO	DESARROLLO URBANO E INFRAESTRUCTURA	VIVIENDA	CULTURA	DEPORTE Y CULTURA FISICA	COMBATE A LA INSEGURIDAD PÚBLICA, JUSTICIA Y DERECHOS HUMANOS	EMPLEO	COMUNICACIONES Y TRANSPORTES
ESTADO	190 992.6	962 795.2	40 635.9	36 280.7	81 256.7	17 766.8	639 334.8
LOS CABOS	55 954.6	205 740.9	24.9	7 952.9	17 618.6	2 275.6	199 118.2
COMONDÚ	30 635.5	23 841.5	24.9	507.0	7 203.5	2 035.9	90 180.2
LORETO	8 046.1	6 943.1	165.2	0.0	1 703.4	250.1	20 532.9
MULEGÉ	17 213.5	13 354.7	1 028.0	3 036.7	5 346.1	1 102.0	39 662.5
LA PAZ	78 162.9	712 915.0	30 310.5	19 909.1	44 024.1	4 663.3	147 405.0
NO ESPECIFICADO a/	980.0	0.0	9 082.4	4 875.0	5 361.0	7 439.9	142 436.0

**INVERSIÓN PÚBLICA EJERCIDA POR MUNICIPIO
SEGÚN SECTOR
2005**
(Miles de pesos)

CUADRO 22.10
(3ª Parte)

MUNICIPIO	COMERCIO Y SERVICIOS	TURISMO	INDUSTRIA	MINERÍA	ENERGÍA	ADMINISTRACIÓN Y GOBIERNO
ESTADO	436 021.0	85 234.1	20 586.0	1 086 728.9	948 458.6	10 294.7
LOS CABOS	136 687.0	31 460.0	0.0	0.0	6 676.4	0.0
COMONDÚ	15 009.2	6 568.0	1 035.2	0.0	6 858.7	0.0
LORETO	97.9	32 038.0	0.0	0.0	626.8	0.0
MULEGÉ	2 632.9	3 476.0	0.0	1 079 728.9	28 218.7	0.0
LA PAZ	280 244.0	11 692.1	3 187.8	0.0	906 078.0	7 566.8
NO ESPECIFICADO a/	1 350.0	0.0	16 363.0	7 000.0	0.0	2 727.9

**INVERSIÓN PÚBLICA EJERCIDA POR MUNICIPIO
SEGÚN SECTOR
2005**
(Miles de pesos)

CUADRO 22.10
(4ª Parte)

MUNICIPIO	TENENCIA DE LA TIERRA	MEDIO AMBIENTE Y SUSTENTABILIDAD	GÉNERO	ASISTENCIA SOCIAL	JUVENTUD	USO Y CONSERVACIÓN DEL AGUA	TELECOMUNICACIONES
ESTADO	1 800.0	17 113.1	10 815.3	1 243 770.9	2 586.0	189 793.3	6 905.6
LOS CABOS	0.0	1 580.2	963.1	54 077.2	0.0	107 148.6	0.0
COMONDÚ	450.0	6 334.5	1 168.8	39 383.7	0.0	6 275.0	401.3
LORETO	0.0	914.0	737.5	12 190.1	0.0	0.0	0.0
MULEGÉ	0.0	1 675.3	246.0	27 952.4	250.4	100.0	671.1
LA PAZ	1 350.0	4 434.8	7 699.9	1 075 109.2	0.0	76 269.7	5 833.2
NO ESPECIFICADO a/	0.0	2 174.3	0.0	35 058.3	2 335.6	0.0	0.0

a/ Comprende inversión que abarca dos o más municipios y que no es factible su desagregación.

FUENTE: Secretaría de Promoción y Desarrollo del Gobierno del Estado. Subsecretaría de Planeación para el Desarrollo.

**INVERSIÓN PÚBLICA EJERCIDA SEGÚN PRINCIPALES SECTORES
2005**
(Porcentaje)

Gráfica 22.2

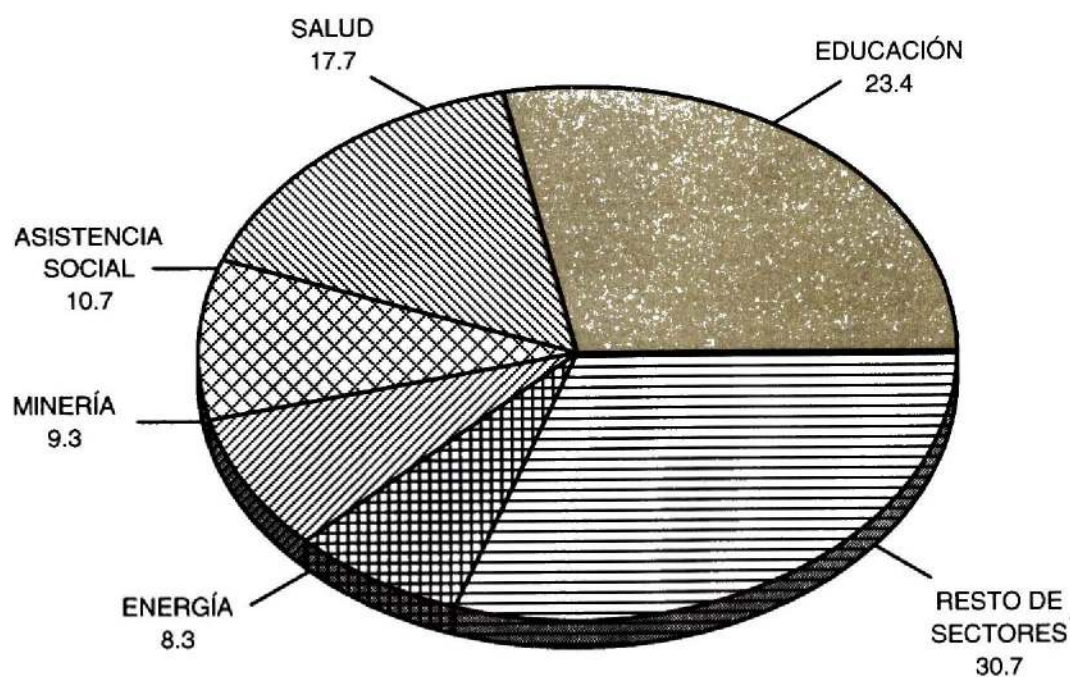

FUENTE: Cuadro 22.10

MONTO DE LOS RECURSOS EJERCIDOS, FAMILIAS Y LOCALIDADES BENEFICIARIAS POR EL PROGRAMA DE DESARROLLO HUMANO OPORTUNIDADES POR MUNICIPIO 2005

CUADRO 22.11

MUNICIPIO	MONTO DE LOS RECURSOS EJERCIDOS (Pesos)				FAMILIAS BENEFICIARIAS a/	LOCALIDADES BENEFICIARIAS a/
	TOTAL	ALIMENTOS	BECAS EDUCATIVAS	ÚTILES ESCOLARES		
ESTADO	49 300 090	18 819 060	27 820 550	2 660 480	10 512	672
LOS CABOS	10 789 220	4 628 805	5 529 710	630 705	2 675	104
COMONDÚ	14 789 465	5 342 445	8 709 975	737 045	2 883	299
MULEGÉ	2 208 755	810 360	1 293 725	104 670	422	39
LORETO	5 977 680	2 422 685	3 268 470	286 525	1 314	41
LA PAZ	15 534 970	5 614 765	9 018 670	901 535	3 218	189

NOTA: El Programa de Desarrollo Humano Oportunidades tiene como objetivo apoyar a las familias que viven en condiciones de pobreza extrema, con el fin de potenciar las capacidades de sus miembros y ampliar sus alternativas para alcanzar mejores niveles de bienestar.

a/ Datos referidos al 31 de diciembre.

FUENTE: Secretaría de Desarrollo Social, Delegación en el Estado. Coordinación Estatal del Programa de Desarrollo Humano Oportunidades.

OPERACIONES ANTE EL REGISTRO PÚBLICO DE LA PROPIEDAD DE BIENES INMUEBLES E IMPORTE POR EL SERVICIO POR TIPO DE OPERACIÓN 2005

CUADRO 22.12

TIPO DE OPERACIÓN	OPERACIONES	IMPORTE POR EL SERVICIO (Miles de pesos)
TOTAL	12 066	1 942 281 907
TRASLACIÓN DE DOMINIO DE INMUEBLES	7 688	213 036 235
COMPRA-VENTA	6 588	181 802 698
DONACIONES	234	4 659 700
ADJUDICACIONES	55	6 310 510
OTRAS TRASLACIONES	811	20 263 327

(Continúa)

**OPERACIONES ANTE EL REGISTRO PÚBLICO DE LA PROPIEDAD DE BIENES
INMUEBLES E IMPORTE POR EL SERVICIO
POR TIPO DE OPERACIÓN
2005**

CUADRO 22.12

TIPO DE OPERACIÓN	OPERACIONES	IMPORTE POR EL SERVICIO (Miles de pesos)
CONSTITUCIÓN DE GRAVÁMENES	3 230	136 730 266
HIPOTECAS	2 889	95 379 859
EMBARGO	179	21 415 472
CONVENIO MODIFICATORIO	21	7 043
OTROS GRAVÁMENES	141	19 927 892
CANCELACIÓN DE GRAVÁMENES	1 148	1 592 515 406
HIPOTECAS	1 078	1 012 075 046
EMBARGO	55	545 085 851
CONVENIO MODIFICATORIO	0	0
OTROS GRAVÁMENES	15	35 354 509

FUENTE: H. Ayuntamientos de Comondú, Mulegé y La Paz. Dirección del Registro Público de la Propiedad y del Comercio.

**CUENTAS CORRIENTES Y DE ACUMULACIÓN
DEL GOBIERNO DEL ESTADO
2003
(Miles de pesos)**

CUADRO 22.13

CONCEPTO	USOS	RECURSOS
CUENTAS CORRIENTES		
CUENTA DE PRODUCCIÓN	3 015 426	3 015 426
PRODUCCIÓN	0	3 015 426
CONSUMO INTERMEDIO	341 960	0
VALOR AGREGADO BRUTO	2 673 466	0
CONSUMO DE CAPITAL FIJO	0	0

(Continúa)

**CUENTAS CORRIENTES Y DE ACUMULACIÓN
DEL GOBIERNO DEL ESTADO**

CUADRO 22.13

2003

(Miles de pesos)

CONCEPTO	USOS	RECURSOS
CUENTA DE GENERACIÓN DEL INGRESO	2 673 466	2 673 466
VALOR AGREGADO NETO	0	2 673 466
REMUNERACIÓN DE LOS ASALARIADOS a/	2 670 517	0
IMPUESTOS SOBRE LA PRODUCCIÓN Y LAS IMPORTACIONES	2 949	0
SUBSIDIOS (-)	0	0
EXCEDENTE NETO DE OPERACIÓN	0	0
CUENTA DE ASIGNACIÓN DEL INGRESO PRIMARIO	113 557	113 557
EXCEDENTE NETO DE OPERACIÓN	0	0
IMPUESTOS SOBRE PRODUCCIÓN Y LAS IMPORTACIONES	0	104 862
SUBSIDIOS (-)	0	0
RENTA DE LA PROPIEDAD	40 078	8 695
INTERESES	40 078	8 695
RENTA DISTRIBUIDA DE LAS SOCIEDADES	0	0
UTILIDADES REINVERTIDAS DE LA INVERSIÓN EXTRANJERA DIRECTA	0	0
RENTA DE LA PROPIEDAD ATRIBUIDA A LOS TITULARES DE PÓLIZAS DE SEGUROS	0	0
RENTA DE LA TIERRA	0	0
SALDO DE INGRESOS PRIMARIOS NETO	73 479	0
CUENTA DE DISTRIBUCIÓN SECUNDARIA DEL INGRESO	3 946 799	3 946 799
SALDO DE INGRESOS PRIMARIOS NETO	0	73 479
IMPUESTOS CORRIENTES SOBRE EL INGRESO, RIQUEZA, ETCÉTERA	0	134
CONTRIBUCIONES SOCIALES	0	4 507
PRESTACIONES SOCIALES DISTINTAS A LAS TRANSFERENCIAS SOCIALES EN ESPECIE	4507	0
OTRAS TRANSFERENCIAS CORRIENTES	637 769	3 868 679
INGRESO DISPONIBLE NETO	3 304 523	0

(Continúa)

**CUENTAS CORRIENTES Y DE ACUMULACIÓN
DEL GOBIERNO DEL ESTADO
2003**
(Miles de pesos)

CUADRO 22.13

CONCEPTO	USOS	RECURSOS
CUENTA DE REDISTRIBUCIÓN DEL INGRESO EN ESPECIE	3 304 523	3 304 523
INGRESO DISPONIBLE NETO	0	3 304 523
TRANSFERENCIAS SOCIALES EN ESPECIE	2 248 038	0
INGRESO DISPONIBLE AJUSTADO NETO	1 056 485	0
CUENTA DE UTILIZACIÓN DEL INGRESO	3 304 523	3 304 523
INGRESO DISPONIBLE NETO	0	3 304 523
AJUSTE POR LA VARIACIÓN EN LA PARTICIPACIÓN NETA DE CAPITAL DE LOS HOGARES EN FONDOS DE PENSIONES	0	0
GASTO DE CONSUMO FINAL	3 015 426	0
AHORRO NETO	289 097	0
CUENTAS DE ACUMULACIÓN		
CUENTA DE CAPITAL	345 115	690 230
AHORRO NETO	0	289 097
TRANSFERENCIAS DE CAPITAL RECIBIDAS	0	255 016
TRANSFERENCIAS DE CAPITAL PAGADAS	0	- 198 998
VARIACIONES DEL VALOR NETO DEBIDAS AL AHORRO Y A LAS TRANSFERENCIAS DE CAPITAL	0	345 115
FORMACIÓN BRUTA DE CAPITAL	379 676	0
FORMACIÓN BRUTA DE CAPITAL FIJO	379 676	0
CONSTRUCCIÓN	362 862	0
MAQUINARIA Y EQUIPO	16 814	0

(Continúa)

**CUENTAS CORRIENTES Y DE ACUMULACIÓN
DEL GOBIERNO DEL ESTADO**

CUADRO 22.13

2003

(Miles de pesos)

CONCEPTO	USOS	RECURSOS
CONSUMO DE CAPITAL FIJO	0	0
VARIACIÓN DE EXISTENCIAS	0	0
ADQUISICIONES MENOS DISPOSICIONES DE OBJETOS VALIOSOS	0	0
ADQUISICIONES MENOS DISPOSICIONES DE ACTIVOS NO FINANCIEROS NO PRODUCIDOS	34 842	0
PRÉSTAMO NETO (+) / ENDEUDAMIENTO NETO (-)	- 69 403	0
CUENTA FINANCIERA	62 290	131 693
ADQUISICIÓN NETA DE ACTIVOS FINANCIEROS / EMISIÓN NETA DE PASIVOS	31 145	100 548
ORO MONETARIO Y DERECHOS ESPECIALES DE GIRO	0	0
DINERO LEGAL Y DEPÓSITOS	0	0
VALORES DISTINTOS DE ACCIONES	0	0
PRÉSTAMOS	53 632	100 548
ACCIONES Y OTRAS PARTICIPACIONES DE CAPITAL	0	0
RESERVAS TÉCNICAS DE SEGUROS	0	0
OTRAS CUENTAS POR COBRAR / OTRAS CUENTAS POR PAGAR	- 22 487	0
PRÉSTAMO NETO (+) / ENDEUDAMIENTO NETO (-)	0	- 69 403

NOTA: Para mayor información sobre los contenidos de este cuadro, se recomienda consultar el documento citado en la fuente.

a/ Incluye contribuciones sociales imputadas.

FUENTE: INEGI. *Sistema de Cuentas Nacionales de México. Gobiernos Estatales. Cuentas Corrientes y de Acumulación. Cuentas de Producción por Finalidad, 1999-2004*. Consulta en internet el 4 de julio de 2006: www.inegi.gob.mx

Glosario

Nota

El glosario que se ofrece a continuación, fue configurado con base en los términos y definiciones reconocidos por parte de las diversas instituciones y organismos responsables de la generación y difusión de las estadísticas, según su ámbito de competencia.

Ante todo, este glosario está orientado a servir como referencia a los usuarios para una adecuada comprensión de algunos de los conceptos estadísticos que se incorporan en el Anuario, desde una perspectiva complementaria a las notaciones técnicas que aparecen al pie de los cuadros y gráficas.

La forma de organización de los términos corresponde con un ordenamiento alfabético general; al final de cada una de las definiciones se incluye un número, mediante el cual se indica el orden de la referencia bibliográfica o institucional que se consideró, y que se localiza en una relación al final del glosario.

Glosario

A

ABORTO. Es la expulsión del producto de la concepción de 21 semanas o menos de gestación o el peso menor de 500 gr o ambos. ⁴⁵

ACEPTACIÓN BANCARIA. Es un instrumento de corto plazo, cuyo objetivo fundamental es financiar operaciones específicas de comercio. Estas acciones son emitidas por empresas a su propia orden y aceptadas por instituciones de banca múltiple con base en créditos que éstas conceden a aquéllas. El comercio de las aceptaciones bancarias se realiza fuera de la bolsa. ⁴⁴

ACTIVIDADES DE RECOLECCIÓN. Conjunto de acciones relacionadas con el aprovechamiento de especies vegetales no cultivadas para la obtención de ceras, resinas, gomas, raíces, leña, frutas, flores, fibras y semillas que se recolectan tanto dentro como fuera de los terrenos del ejido o comunidad agraria. ²⁴

ACUICULTURA. Es el cultivo de la fauna y flora acuáticas, mediante el empleo de métodos y técnicas para su desarrollo controlado en todo estadio biológico y ambiente acuático, y en cualquier tipo de instalaciones. De acuerdo con lo anterior, debe considerarse como acuicultura a la producción controlada de postlarvas, crías, larvas, huevos, semillas, cepas algales y esporas en laboratorio, o el desarrollo y engorda de éstos en estanques artificiales, lagos, presas, así como en instalaciones ubicadas en bahías, estuarios y lagunas costeras, en el medio marino. ³⁰

ADMINISTRACIÓN (COMUNICACIONES Y TRANSPORTE). Todo departamento o servicio gubernamental responsable del cumplimiento de las obligaciones derivadas del convenio internacional de telecomunicaciones y de sus reglamentos. Unidades de telecomunicaciones donde se expiden mensajes y giros, y se realiza su pago y reparto a domicilio. ⁴⁸

AEROPISTA. Aeródromo con escasa infraestructura, cuya capacidad se reduce sólo al manejo de aeronaves muy pequeñas, para enlazar a localidades aisladas que carecen de comunicaciones terrestres. ³⁴

AEROPUERTO. Aeródromo civil de servicio público que cuenta con las instalaciones y servicios adecuados

para la recepción y despacho de aeronaves, pasajeros, carga y correo del servicio de transporte aéreo regular y no regular, así como del transporte privado comercial y no comercial. ³⁵

AEROPUERTO INTERNACIONAL. Todo aeropuerto designado por la autoridad aeronáutica, cuyo territorio está situado como puerto de entrada o salida para el tráfico aéreo internacional, donde se llevan a cabo los trámites de aduanas, inmigración, sanidad pública, cuarentena agrícola y procedimientos similares. ²²

ALUMNO. Es la persona matriculada en cualquier grado de las diversas modalidades, tipos, niveles y servicios educativos del Sistema Educativo Nacional. ⁴⁰

ALUMNO EGRESADO. Alumno que se hace acreedor a un certificado o constancia de estudios una vez concluido un nivel educativo. ⁴⁰

AMPLITUD MODULADA (AM). Método para transmitir información usando una onda de radio como portadora. La frecuencia de la onda portadora permanece inalterable, pero la amplitud varía de acuerdo con la amplitud de la señal de entrada. ⁴⁸

APROVECHAMIENTOS. Son ingresos ordinarios provenientes de las actividades de derecho público que realiza el gobierno, y que recibe en forma de recargos, intereses moratorios o multas, o como cualquier ingreso no clasificable, como impuestos, aportaciones de seguridad social, contribución de mejoras, derechos o productos. ⁴⁴

ÁREAS NATURALES PROTEGIDAS. Son las zonas del territorio nacional y aquéllas sobre las que la nación ejerce su soberanía y jurisdicción, en donde los ambientes originales no han sido significativamente alterados por la actividad del ser humano o que requieren ser preservadas y restauradas, y están sujetas al régimen previsto en la Ley General del Equilibrio Ecológico y la Protección al Medio Ambiente. ²⁷

ASENTAMIENTO HUMANO. Determinado conglomerado demográfico con el conjunto de sus sistemas y condiciones de convivencia, en un área físicamente localizada, considerando dentro de la misma los elementos naturales y las obras materiales que la integran. ¹²

AUTOS COMPACTOS. Son unidades con una distancia entre ejes de 2 476 a 2 700 mm, con motores de 4 ó 6 cilindros de 2.5 a 3.1 litros de desplazamiento y potencia de 110 a 135 caballos de fuerza (HP).¹

AUTOS DE LUJO. Son unidades con una distancia entre ejes de 2 601 a 3 000 mm, con un motor de 4, 6 y 8 cilindros de 3.2 a 4.9 litros de desplazamiento y potencia de 136 a 210 caballos de fuerza (HP).¹

AUTOS DEPORTIVOS. Son unidades con una distancia entre ejes de 2 601 a 3 000 mm, con un motor de 4, 6 y 8 cilindros de 3.2 a 4.6 litros de desplazamiento y potencia de 160 a 295 caballos de fuerza (HP), estas unidades también poseen dispositivos especiales en su motor como: turbocargadores o un mayor número de válvulas en cada cilindro.¹

AUTOS SUBCOMPACTOS. Son unidades con una distancia entre ejes de 2 476 a 2 700 mm, con un motor de 4 ó 6 cilindros de 2.5 a 3.1 litros de desplazamiento y potencia de 110 a 135 caballos de fuerza (HP).¹

AUTOTRANSPORTE FEDERAL. Servicio destinado a la movilización o traslado de personas y mercancías, proporcionados por permisionarios y normado por el Gobierno Federal.³⁵

B

BANCA COMERCIAL. Se denomina así a las instituciones de crédito autorizadas por el Gobierno Federal para captar recursos financieros del público y otorgar a su vez créditos, destinados a mantener en operación las actividades económicas. Por estas transacciones de captación y financiamiento, la banca comercial establece tasas de interés activas y pasivas.⁴⁴

BANCA DE DESARROLLO. Creada para financiar proyectos de acuerdo con el plan nacional que fije el Gobierno Federal. Las instituciones de este tipo realizan, además de las actividades que competen a las instituciones de banca múltiple, las operaciones necesarias para la adecuada atención del sector correspondiente de la economía nacional y el cumplimiento de las funciones y objetivos que les sean propios. La banca de desarrollo se sujeta a los lineamientos que establece la Secretaría de Hacienda y Crédito Público, así como a lo dispuesto por la Ley Orgánica del Banco de México, con el propósito de atender necesidades de regulación monetaria y crediticia (política crediticia) con la inspección y vigilancia de la Comisión Nacional Bancaria.²⁵

BANCA MÚLTIPLE. Tiene como finalidad la captación y canalización de recursos monetarios líquidos para el funcionamiento y desarrollo de los sectores productivos y financieros, de las familias e instituciones y organismos sin fines de lucro, a través de

fomentar el ahorro nacional, facilitar su acceso a los servicios de banca y crédito, y de canalizar eficientemente los recursos financieros. Dentro de sus principales operaciones se encuentran: recibir depósitos bancarios de dinero; aceptar préstamos y créditos; emitir bonos bancarios; asumir obligaciones por cuenta de terceros, con base en créditos concedidos a través del otorgamiento de aceptaciones, endoso o aval de títulos de crédito, así como la expedición de cartas de crédito; operar con valores en los términos de las disposiciones de la Ley de Mercado de Valores y expedir tarjetas de crédito con base en contratos de apertura de créditos en cuenta corriente.²⁵

BIOSFERA. El conjunto de la atmósfera, las aguas y las tierras en donde se desarrollan, viven, crecen y mueren toda clase de órganos vivos. Almacén de diversidad genética de los organismos.¹²

BRECHAS. Caminos estrechos sin especificaciones y que siguen la configuración del terreno.³⁵

C

CAJAS DE AHORRO POPULAR. Son agrupaciones generalmente sin fines de lucro, las cuales están constituidas por personas morales con personalidad jurídica y patrimonio propio, de capital variable, en las que la responsabilidad de los socios se limita al pago de sus aportaciones. El objeto de estas organizaciones auxiliares de crédito es captar recursos exclusivamente de sus socios, mediante actos causantes de pasivo directo o contingente, quedando la sociedad obligada a cubrir el principal y, en su caso, los accesorios financieros de los recursos captados. La colocación de dichos recursos se da únicamente en los propios socios o en inversiones en beneficio mayoritario de los mismos.²⁵

CAMA CENSABLE. La cama en servicio instalada en el área de hospitalización para el uso regular de pacientes internos; debe contar con los recursos indispensables de espacio, así como los recursos materiales y de personal para la atención médica del paciente. El servicio de admisión la controla y asigna al paciente al momento de ingreso al hospital para ser sometido a observación, diagnóstico, cuidado o tratamiento. Es la única que produce egresos hospitalarios sobre los cuales se genera información estadística de ocupación y días estancia.⁴⁵

CAMA NO CENSABLE. La que se destina a la atención transitoria o provisional para observación del paciente, iniciar tratamiento o intensificar la aplicación de procedimientos médico-quirúrgicos. También es denominada cama de tránsito y cuya característica fundamental es que no genera egresos hospitalarios. Aquí se incluyen las camas de urgencias, de terapia intensiva, de trabajo de parto, corta estancia, camillas, canastillas, cunas de recién nacido.⁴⁵

CAMPOS EN PRODUCCIÓN. Campos con pozos en explotación, es decir, que no están taponados. Incluyen pozos que están operando como productores o inyectoros, así como pozos cerrados con posibilidades de explotación.²⁸

CAPACIDAD INSTALADA PARA LA GENERACIÓN DE ENERGÍA ELÉCTRICA. Total máximo posible de salida de cada planta durante varias horas continuas de operación, asumiendo que todo el equipo está disponible y que no hay acciones limitantes externas, pero considerando las limitaciones que pueden resultar de las posibilidades máximas de cada parte de las instalaciones principales y auxiliares.⁷

CAPACITACIÓN PARA EL TRABAJO. Su finalidad es capacitar a personas mayores de 15 años para que se incorporen a la actividad productiva. Se cursa en diez semanas y hasta cuatro años según el tipo de capacitación. Requiere estudios previos de educación primaria. Es terminal.⁴⁰

CAPTACIÓN. Proceso mediante el cual el sistema financiero recoge recursos del público ahorrador y los utiliza como fuente del mercado financiero. En el caso de la captación bancaria son todos los recursos que la banca obtiene a través de sus instrumentos de captación (cuenta de cheques, cuenta de ahorros, depósitos a plazo fijo, etc.) que conforman los pasivos del sistema bancario e incluyen recursos en moneda nacional y extranjera.⁴⁴

CARNE EN CANAL DE BOVINO, OVINO Y CAPRINO. Parte del cuerpo de los animales sacrificados después de retirárseles la piel, cabeza, vísceras con sus contenidos, sangre y parte distal de los miembros.³¹

CARRETERA PAVIMENTADA. Camino hecho sobre la base de un revestimiento, con materiales resistentes para el tránsito de vehículos pesados y con una superficie tersa de rodamiento de asfalto.³⁴

CARRETERA REVESTIDA. Camino de una capa de materiales seleccionados, extendidos y compactados sobre las terracerías, para recibir las cargas que produce el tránsito.³⁴

CARRETERAS DE TERRACERÍA. Camino acondicionado con materiales naturales (piedra bola, tezontle, etc.) para el tránsito de vehículos y/o personas.³³

CAUSA BÁSICA DE LA DEFUNCIÓN. (a) Es la enfermedad o lesión que inició la cadena de acontecimientos patológicos que condujeron directamente a la muerte, o (b) las circunstancias del accidente o violencia que produjo la lesión fatal.¹³

CENTRO ACUÍCOLA. Establecimiento dedicado a la producción de huevos, crías, alevines, semillas, larvas o postlarvas, para siembra o engorda en cuerpos de agua, granjas y unidades de producción.³⁰

CENTRO DEPORTIVO. Lugar constituido por un conjunto que puede ser de 3, 6 ó 10 canchas al descubierto con instalaciones complementarias y de apoyo, destinadas a la práctica organizada de los deportes, así como de espacios acondicionados para el esparcimiento de los niños. Este lugar es de uso público y por lo general se ubica en ciudades de 50 000 habitantes o más.³⁸

CERTIFICADOS DE LA TESORERÍA DE LA FEDERACIÓN (CETES). Títulos de crédito al portador, emitidos por el Gobierno Federal desde 1978, en los cuales se consigna la obligación del Gobierno Federal a pagar su valor nominal a su vencimiento. Este instrumento se emitió con el fin de influir en la regulación de la masa monetaria, financiar la inversión productiva y propiciar un sano desarrollo del mercado de valores. A través de este mecanismo se captan recursos de personas físicas y morales a quienes se les garantiza una renta fija. El rendimiento que recibe el inversionista consiste en la diferencia entre el precio de compra y venta. Este instrumento capta recursos de personas físicas y morales; se coloca a través de las casas de bolsa a una tasa de descuento y tiene el respaldo del Banco de México, en su calidad de agente financiero del Gobierno Federal.⁴⁴

CICLO OTOÑO-INVIERNO. En forma general, el periodo de siembras inicia en el mes de octubre y termina en marzo del año siguiente. Las cosechas generalmente inician desde diciembre y concluyen en el mes de septiembre del año siguiente.³¹

CICLO PRIMAVERA-VERANO. El periodo de siembras de este ciclo comienza en marzo y finaliza en septiembre del mismo año. Generalmente las primeras cosechas de este ciclo inician en el mes de mayo y concluyen en marzo del año subsecuente.³¹

CICLOS AGRÍCOLAS. Son periodos que reciben los nombres de las estaciones del año en que se realizan las siembras (Otoño-Invierno y Primavera-Verano). Sin embargo, al considerar la totalidad del periodo de producción hasta que se llevan a cabo las cosechas, los ciclos se traslapan; es decir, todavía no termina un ciclo cuando inicia el otro, lo cual se debe a la duración de los periodos vegetativos de los cultivos y sus cosechas.³¹

COLMENAS. Es el conjunto vertical de cajones, generalmente de madera, en el que se alojan y reproducen las abejas domésticas. Donde elaboran y depositan la miel, jalea real y cera.¹⁵

COMERCIO AL POR MAYOR. Este sector comprende unidades económicas dedicadas principalmente a la compra-venta (sin transformación) de bienes de consumo intermedio (como bienes de capital, materias

primas y suministros utilizados en la producción, y bienes de consumo final) para ser vendidos a otros comerciantes, distribuidores, fabricantes y productores de bienes y servicios; así como unidades económicas dedicadas solamente a una parte de ese proceso (la compra o la venta).²²

COMERCIO AL POR MENOR. Este sector comprende unidades económicas dedicadas principalmente a la compra-venta (sin transformación) de bienes de consumo final para ser vendidos a personas y hogares, así como unidades económicas dedicadas solamente a una parte de este proceso (la compra o la venta).²²

COMPRA DE MATERIALES. Son todos los materiales para la construcción que fueron adquiridos por la constructora y que ingresaron a los almacenes, bodegas u otras en el periodo de referencia. No incluye los suministrados por otras unidades diferentes a la empresa.⁶

COMPRAS NETAS DE MERCANCÍAS. Se refiere a las mercancías adquiridas propiedad del establecimiento, menos el importe de las devoluciones, descuentos y rebajas sobre las compras, sin incluir el IVA, pero considerando cualquier otro impuesto que sea trasladado al establecimiento por parte de los proveedores.¹⁴

COMUNES TROPICALES. Árboles que se desarrollan en los climas cálidos húmedos.³²

COMUNIDAD AGRARIA. Conjunto de tierras, bosques o aguas que un grupo de población campesina usufructúa, desde tiempo inmemorial, en forma comunal y bajo sus propias reglas de organización, ya sea que le pertenezcan, le hayan sido restituidas o las posean de hecho, independientemente del tipo de actividad que en ellas se realice y del municipio o municipios en donde se encuentren. Cabe destacar que la Ley Agraria reconoce dos formas de propiedad social sobre la tierra: el ejido y la comunidad. No obstante, para fines censales, las unidades vinculadas con esta última forma de tenencia, se identifican como "Comunidades Agrarias". Lo anterior para facilitar comparaciones con eventos anteriores y evitar conceptualizaciones ajenas a las unidades censadas.²⁴

CONDICIÓN DE ACTIVIDAD. Clasificación de la población de 12 años y más en activa o inactiva, de acuerdo con el desempeño o no de una actividad económica o con la búsqueda activa de ésta, en la semana de referencia.⁸

CONDICIÓN DE INACTIVIDAD. Clasificación de la población no económicamente activa, según el motivo de inactividad: estudiantes, amas de casa, pensionados o jubilados, incapacitados y otros inactivos.⁸

CONFLICTOS COLECTIVOS DE TRABAJO. Son las desavenencias o pugnas derivadas de la oposición de intereses entre sindicato(s) y patrón(es), con motivo de la violación de las normas de trabajo pactadas en el contrato colectivo, o las originadas por la pretensión de algunas de las partes de modificar las condiciones de trabajo en vigor o acordadas anteriormente.¹⁸

CONFLICTOS DE TRABAJO. Son las desavenencias o pugnas de carácter laboral que surgen entre trabajador(es) y patrón(es) originadas por incumplimiento o insatisfacción de las condiciones establecidas en una relación de trabajo.¹⁸

CONFLICTOS INDIVIDUALES DE TRABAJO. Son aquellas desavenencias o pugnas de carácter laboral que surgen entre el (los) trabajador(es) individualmente determinado (s) y patrón, con motivo de omisiones, faltas o incumplimiento de alguna de las partes a las condiciones de trabajo que fueron pactadas por éstos o de aquellas normas que están estipuladas en la Ley.¹⁸

CONÍFERAS. Pertenecen al grupo de las gimnospermas, con frutos en forma de conos leñosos formados por escamas que abrigan las semillas. La escama tiene dos semillas aladas que se dispersan con el viento. Comprende los géneros: *Pinus*, *Picea*, *Pseudotsuga*, *Abies*, *Cupressus*, *Juníperos*, *Taxus* y *Araucana*.³²

CONSULTA DE URGENCIAS. La atención médica inmediata que se proporciona a un paciente debido a una causa por él sentida o que sufre una alteración que pone en peligro su vida, una función o un órgano. Se efectúa en el área de urgencias de la unidad médica.⁴⁶

CONSULTA ESPECIALIZADA. Es la atención que imparten los médicos especialistas a pacientes ambulatorios en las cuatro especialidades médicas básicas y todas las demás especialidades; pueden ser de primera vez o subsecuentes.⁴⁶

CONSULTA GENERAL (1a. VEZ Y SUBSECUENTES). La atención que otorga el médico general o familiar a los pacientes ambulatorios en la unidad médica o en el domicilio con objeto de proporcionar asistencia médica o procedimientos preventivos; puede ser de primera vez o subsiguiente.⁴⁵

CONSULTORIOS. El área física o cubículo de un establecimiento público, social o privado independientemente o ligado a una clínica, sanatorio o servicio hospitalario, que cuenta con las instalaciones y el equipo necesario para que personal médico y/o paramédico brinde atención de salud a pacientes ambulatorios.⁴⁵

CONSUMO DE MATERIALES. Son aquellos materiales que fueron utilizados por la empresa para la construcción de sus obras en el periodo de referencia.⁶

CONSUMO HUMANO DIRECTO. Concepto que se aplica a un conjunto de especies pesqueras que se destinan exclusivamente a la alimentación humana.⁴¹

CONSUMO HUMANO INDIRECTO. Grupo de especies que se destinan a elaborar harina de pescado, con la cual se fabrican alimentos balanceados.⁴¹

CONTAMINANTE. Toda materia o energía en cualquiera de sus estados físicos y formas, que al incorporarse o actuar en la atmósfera, agua, suelo, flora, fauna o cualquier elemento natural, altere o modifique su composición y condición natural.²⁷

CONTRATO. Es la celebración de un convenio individual o colectivo, entre trabajadores y empleadores, con el objeto de establecer las condiciones para la prestación de trabajo, en forma subordinada y remunerada.¹⁸

CONTRATO COLECTIVO DE TRABAJO. Es el convenio celebrado entre uno o varios sindicatos de trabajadores y uno o varios patrones, con objeto de establecer las condiciones según las cuales debe prestarse el trabajo en una o más empresas o establecimientos.²⁶

CONTRATO INDIVIDUAL DE TRABAJO. Es el convenio celebrado entre un trabajador y un empleador, en el que "una persona se obliga a prestar a otra un trabajo personal subordinado, mediante el pago de un salario".²⁶

CONTRIBUYENTE. Persona física o moral que realiza el pago de sus impuestos de conformidad con las leyes fiscales.⁴⁴

CONVENIO. Es el acuerdo formalizado que se establece entre un trabajador o trabajadores (sindicato) y su empleador o empleadores, el cual finiquita la controversia o pugna derivada de un conflicto de trabajo.¹⁸

CONVENIO DE TRABAJO FUERA DE JUICIO. Es cualquier acuerdo que por mandato de la Ley Federal del Trabajo, por su naturaleza o solicitud de la parte interesada, requiere de la intervención de la Junta, sin que esté promovido jurisdiccionalmente conflicto alguno entre las partes interesadas.²⁶

CORRESPONDENCIA. Envío postal contenido en sobre cerrado y tarjetas postales que tengan las dimensiones y peso establecidos por la Ley Postal vigente.⁴²

COSTO PORCENTUAL PROMEDIO DE CAPTACIÓN (CPP). Costo ponderado promedio que pagan las distintas instituciones financieras por la captación

de los recursos en los distintos instrumentos, y cuya estimación mensual emite el Banco de México del 16 al 20 de cada mes en el Diario Oficial de la Federación; la ponderación se obtiene al multiplicar la tasa de interés por su peso en la captación de los distintos instrumentos de las instituciones financieras.⁴⁴

CRÉDITO BANCARIO. Préstamo otorgado por la banca, como parte de sus operaciones pasivas; incluye las carteras vigente, vencida y redescontada; los saldos comprenden moneda nacional y extranjera, esta última valorizada al tipo de cambio, de fin de mes autorizado por el Banco de México.⁴⁴

CRÉDITO DE HABILITACIÓN O AVÍO. Es aquél que se otorga para la adquisición de las materias primas, materiales y el pago de los jornales, salarios y gastos directos de explotación.⁴⁴

CRÉDITO REFACCIONARIO. Apoyo financiero para conceptos de activos fijos, tales como: construcciones, maquinaria y equipo, pie de cría, frutales, forrajes perennes y, en general, inversiones que impactan en varios ciclos de producción, por lo cual su recuperación puede ser hasta en 15 años. Pueden otorgarse hasta 3 años de gracia en función del periodo de maduración de las inversiones financiadas.⁴⁴

CUENTA DE CHEQUES. Rubro genérico que comprende todos los saldos disponibles, en cuentas de cheques, que se hayan abierto en una o varias instituciones bancarias. Cuenta colectiva que se lleva para asentar las operaciones correspondientes a las cuentas de cheques citadas.⁴⁴

CULTIVOS CÍCLICOS. Los cultivos cuyo periodo vegetativo es menor a un año se les denomina cíclicos. En la agricultura del país las siembras y cosechas de los cultivos cíclicos se concentran en dos periodos productivos: el primero conocido como Otoño-Invierno y el segundo denominado Primavera-Verano.³¹

CULTIVOS PERENNES. Son aquéllos cuyo ciclo vegetativo es mayor a un año. En México la mayoría de los cultivos perennes se cosechan entre los meses de enero-diciembre; razón por la que los registros administrativos se realizan considerando el mes de enero como inicio de cosecha y a diciembre como el cierre. También, existen cultivos como la caña de azúcar, café, alfalfa y cacao, que por sus características productivas, comerciales y agroindustriales, se registran en periodos especiales de seguimiento estadístico.³¹

D

DEFUNCIÓN. Es la desaparición permanente de todo signo de vida en un momento cualquiera posterior al nacimiento vivo (suspensión de las funciones

vitales con posterioridad al nacimiento sin posibilidad de resucitar). Esta definición excluye por lo tanto, las defunciones fetales, que se refieren a la muerte de un producto de la concepción acaecida antes de la expulsión o de su extracción completa del cuerpo de la madre.¹³

DELINCUENTE SENTENCIADO. Término estadístico con el que se identifica a las personas registradas en los juzgados de primera instancia al dictarles sentencia, independientemente de si la sentencia es absolutoria o condenatoria.⁵

DELITO. Resultado de una conducta típica, antijurídica y culpable.⁵

DEPÓSITO. En el caso de los depósitos bancarios se constituye por dinero y/o cheques, instrumentos de ahorro, cupones, efectos comerciales, pagarés, etc., que pueden ser transformados fácilmente en efectivo. El depósito tiene como finalidad mantener el saldo positivo de una cuenta bancaria, mantener la disponibilidad de una línea de crédito u otros servicios bancarios.⁴⁴

DEPÓSITO A PLAZO. Dinero en una cuenta bancaria que rinde dividendos y para la cual el banco puede requerir que se le notifique por anticipado del retiro total o parcial de diversos recursos.⁴⁴

DERECHOS. Cantidad que se paga, de acuerdo con el arancel, por la importación o exportación de mercancías, o por otro acto determinado por la Ley. Son las contribuciones establecidas en la Ley por el uso o aprovechamiento de los bienes del dominio público de la Nación, así como por recibir servicios que presta el Estado en sus funciones de derecho público, excepto cuando se prestan por organismos descentralizados u órganos desconcentrados, cuando en este último caso se trate de contraprestaciones que no se encuentran previstas en la Ley Federal de Derechos. También son derechos las contribuciones a cargo de los organismos públicos descentralizados por prestar servicios exclusivos del Estado.⁴⁴

DEUDA PÚBLICA. Suma de las obligaciones insolutas del sector público, derivadas de la celebración de empréstitos, internos y externos, sobre el crédito de la nación. Este rubro se registra en un capítulo presupuestario especial que lleva el mismo nombre y que agrupa las asignaciones destinadas a cubrir obligaciones del Gobierno Federal por concepto de su deuda pública interna y externa, derivada de la contratación de empréstitos concertados a plazo de un año o más, autorizados o ratificados por el H. Congreso de la Unión. Incluye la amortización, los intereses y, los gastos y comisiones de la deuda pública, interna y externa. Incluye también los adeudos

de ejercicios fiscales anteriores por concepto de: servicios personales; distintos de servicios personales y por devolución de ingresos percibidos indebidamente. Total de préstamos que recibe el Estado para satisfacer sus necesidades.⁴³

DIVORCIO. Es un acto jurisdiccional o administrativo en virtud del cual se disuelve legalmente el vínculo conyugal, y el contrato del matrimonio deja de producir sus efectos, tanto en relación a los cónyuges, como con respecto a terceros.¹³

DRENAJE. Sistema de tuberías mediante el cual se eliminan de la vivienda las aguas negras y/o las aguas libres de excremento. El sistema puede desembocar a medios controlados tales como red pública de drenaje o fosa séptica o a medios abiertos como ríos, lagos, grietas o barrancas.¹²

E

EDUCACIÓN PARA ADULTOS. Proceso educativo que proporciona alfabetización, instrucción primaria, secundaria y capacitación para el trabajo a personas de 15 años y más, principalmente por medio de sistemas de educación abierta.⁴⁰

EGRESO. Erogación o salida de recursos financieros, motivada por el compromiso de liquidación de algún bien o servicio recibido o por algún otro concepto. Desembolsos o salidas de dinero, aún cuando no constituyan gastos que afecten las pérdidas o ganancias. En Contabilidad Gubernamental, los pagos se hacen con cargo al presupuesto de egresos.⁴⁴

EGRESO POR CUENTA DE TERCEROS. Pago hecho a tercero equivalente a las retenciones a contratistas y a empleados federales por conceptos relativos al impuesto sobre la renta a trabajadores, cuotas sindicales, honorarios y similares.⁴⁴

EJIDO. Conjunto de tierras, bosques o aguas que un grupo de población campesina usufructúa de hecho o de derecho, con fundamento en la Ley Agraria del 6 enero de 1915, independientemente de que haya o no resolución presidencial, del tipo de actividad que en ellas se realice y del municipio o municipios en donde se encuentren.²⁴

EMISIÓN. Descarga de contaminantes en la atmósfera provenientes de chimeneas y otros conductos de escape de las áreas industriales, comerciales y residenciales, así como de los vehículos automotores, locomotoras o escapes de aeronaves y barcos.¹²

EMPLAZAMIENTOS A HUELGA SOLUCIONADOS. Es el arreglo o resolución final que presenta el emplazamiento a huelga.¹⁸

EMPLEADOS (CONSTRUCCIÓN). Comprende al personal cuyas funciones son de dirección, gerencia, administración, contabilidad, ventas, archivo, trabajos generales de oficina o personal especializado en la planeación (se excluye al personal contratado por subcontratistas).⁶

ENERGÍA ELÉCTRICA. Energía generada en dinamos o alternadores, en los que la fuerza es obtenida desde: a) Turbinas hidráulicas, en el caso de la energía hidroeléctrica. b) Turbinas a vapor, en el caso de la energía termoeléctrica.⁷

ENERGÍA HIDROELÉCTRICA. Energía eléctrica cuya fuerza motriz es el agua en movimiento, ya sea un salto de agua natural, o creado por la construcción de una presa de suficiente altura a través de un valle.⁷

ENERGÍA NUCLEAR. Energía radiactiva creada en el proceso de fisión nuclear. En el reactor nuclear o pila atómica, se deja desintegrar el uranio, liberando energía en forma de calor que se aplica al agua que circula a través y alrededor de la pila, produciendo así vapor que impulsa una turbina, la cual a su vez impulsa un dinamo.⁷

ENERGÍA TERMOELÉCTRICA. Energía que se obtiene mediante turbinas de vapor que crean energía mecánica, la cual se convierte en energía eléctrica mediante un dinamo.⁷

ENFERMERA ESPECIALIZADA. La persona que después de haber obtenido el título de enfermería general realiza estudios específicos en una rama de la enfermería o áreas afines y obtiene el diploma correspondiente de una institución oficialmente reconocida, ejemplo: cuidados intensivos, cardiología, materno-infantil, administración de los servicios de enfermería, etcétera.⁴⁵

ENFERMERA GENERAL. La persona capacitada a nivel profesional o técnico y autorizada mediante un título por una institución educativa reconocida oficialmente para asumir la responsabilidad de los servicios de enfermería necesarios para la prevención de enfermedades y asistencia a enfermos.⁴⁵

ESPECIE PESQUERA. Nombre o denominación común que identifica a los distintos recursos pesqueros que presentan mayores semejanzas entre sí. En la clasificación biológica, es la denominación más generalmente empleada.³⁰

ESTABLECIMIENTO DE HOSPEDAJE. El inmueble en el que se ofrece al público el servicio de alojamiento en habitación (Fracción VII del Reglamento de la Ley Federal de Turismo).³⁷

ESTABLECIMIENTO MAQUILADOR. Realiza, por cuenta ajena, procesos industriales o de servicios destinados a la transformación, ensamble o reparación de mercancías importadas temporalmente, que deriven en la producción de bienes y servicios para su posterior exportación y/o venta al mercado nacional.¹¹

ESTABLECIMIENTO MAQUILADOR DE EXPORTACIÓN. Para la Estadística Mensual de la Industria Maquiladora de Exportación la unidad de observación es el establecimiento maquilador, entendiéndose como tal, la unidad económica que en una sola ubicación física, asentada en un lugar permanente y delimitada por construcciones e instalaciones fijas, y bajo un sólo propietario o control, realiza por cuenta ajena procesos industriales o de servicios destinados a la transformación, ensamble o reparación de mercancías importadas temporalmente que deriven en la producción de bienes y servicios para su posterior exportación y/o venta al mercado nacional.¹⁷

ESTABLECIMIENTOS DE ALIMENTOS Y BEBIDAS. Se denominan con este género: a) Los restaurantes y cafeterías que se encuentren ubicados en hoteles, moteles, campamentos, paradores de casas rodantes, terminales de autobuses, estaciones de ferrocarril, museos y zonas arqueológicas, cuya actividad principal es la transformación y venta de alimentos para su consumo y que en forma accesoria, pueden expender bebidas alcohólicas al coqueo y presentar variedad o música. b) Los bares, centros nocturnos, cabarets o similares que se encuentren ubicados en hoteles, moteles, albergues, campamentos, paraderos de casas rodantes, aeropuertos, terminales de autobuses, estaciones de ferrocarril, museos y zonas arqueológicas que, en su caso, cobran una cuota de admisión y presentan espectáculos o variedades; cuentan con orquesta, conjunto musical o música grabada y pista de baile, y ofrecen bebidas alcohólicas con servicio de alimentos opcional.³⁶

ESTACIÓN RADIOELÉCTRICA. Consiste en uno o más equipos transmisores o receptores, o una combinación de éstos, incluyendo las instalaciones accesorias necesarias para asegurar un servicio de radiocomunicación o de radioastronomía en un lugar determinado. Las estaciones se clasificarán según el servicio en el que participen de una manera permanente o temporal.³³

ESTACIÓN REPETIDORA DE TELEVISIÓN. Estación intermedia de televisión en línea de vista (imágenes retransmitidas), que recibe las señales de un punto primario y las retransmite a un tercer punto.⁴⁸

ESTACIÓN TERRENA. Estación situada en la superficie de la tierra o en la parte principal de la atmósfera terrestre, destinada a establecer comunicación con una o varias estaciones espaciales; o con una o varias estaciones terrenas, mediante el empleo

de uno o varios satélites reflectores u otros objetos situados en el espacio. La estación terrena a su vez tiene la capacidad para conectarse con alguna red terrestre de telecomunicaciones privada o pública. La antena y el equipo asociado a ésta que se utiliza para transmitir o recibir señales de comunicación vía satélite.³

EXTRACCIÓN DE PETRÓLEO Y GAS. Unidades económicas dedicadas principalmente a la extracción de petróleo crudo y a la extracción de hidrocarburos crudos en estado gaseoso (gas natural).²²

F

FAUNA DE ACOMPAÑAMIENTO. Conjunto de especies pesqueras que se atrapan incidentalmente durante la captura de especies pesqueras con mayor importancia comercial.³⁰

FINANZAS PÚBLICAS. Disciplina que trata de la captación de los ingresos, su administración y gasto, la deuda pública y la política de precios y tarifas, que realiza el Estado a través de diferentes instituciones del sector público. Su estudio se refiere a la naturaleza y efectos económicos, políticos y sociales en el uso de instrumentos fiscales: impuestos, gastos, empréstitos y, precios y tarifas de bienes y/o servicios producidos por el sector paraestatal.⁴⁴

FONDOS Y FIDEICOMISOS FINANCIEROS. Son instituciones creadas por el Gobierno Federal para apoyar y desarrollar obras de interés social, actividades económicas prioritarias y estratégicas, así como para impulsar la formación y desarrollo de la micro y pequeña empresa.²⁵

FRECUENCIA MODULADA (FM). Modulación analógica en la cual la frecuencia de la portadora se hace variar en concordancia con la señal moduladora. En transmisiones de radio, cubre la banda de radiodifusión de los 88 a los 108 MHz y es menos susceptible a la interferencia que las transmisiones en AM. Se utiliza también en comunicaciones móviles bidireccionales. En inglés se le conoce por las siglas FM.⁴⁸

FUERO COMÚN. Lo constituye el ámbito espacial de validez y sanción de las normas de las entidades federativas.⁵

FUERO FEDERAL. Lo constituye el ámbito espacial de validez y sanción de las normas federales o generales de aplicación en todo el país.⁵

G

GABINETE DE RADIOLOGÍA. Área o local dotado de personal, mobiliario, instalaciones y equipo de Rayos X, destinado para el servicio auxiliar de diagnóstico.⁴⁵

GENERACIÓN BRUTA DE ENERGÍA ELÉCTRICA. Monto de energía eléctrica producida y medida en las terminales de salida de todos los equipos de la estación, incluyendo la que utilizan las estaciones auxiliares y las pérdidas en transformadores, considerados como parte integral de la estación.⁷

GENERACIÓN NETA DE ENERGÍA ELÉCTRICA. Monto de energía eléctrica producida después de deducir la energía consumida por las estaciones auxiliares y las pérdidas de transformadores, considerados como parte integral de la estación.⁷

GIROS POSTALES. Consiste en la remisión de dinero, a través de las administraciones y sucursales postales por medio de libramientos a favor de un beneficiario determinado; servicio que se utiliza para la situación de fondos o para la liquidación de envíos con reembolso.⁴²

H

HUELGAS ESTALLADAS. Es la suspensión temporal del trabajo llevada a cabo por una coalición de trabajadores.²⁶

I

IMPUESTOS (TRIBUTOS). Según el Código Fiscal de la Federación, impuestos son las contribuciones establecidas en la Ley que deben pagar las personas físicas y morales que se encuentren en las situaciones jurídicas o de hecho previstas por la misma. Tributo, carga fiscal o prestaciones en dinero y/o especie que fija la Ley con carácter general y obligatorio a cargo de personas físicas y morales para cubrir los gastos públicos. Es una contribución o prestación pecuniaria de los particulares, que el Estado establece coactivamente con carácter definitivo y sin contrapartida alguna.⁴⁴

ÍNDICE DE PRECIOS. Indicador que muestra la evolución del nivel general de precios a partir de un año base y de una muestra representativa de productos. La elaboración de un índice de precios, por lo general incluye los siguientes pasos: a) Elección de una canasta de bienes y servicios representativa de la clase de precios que se quiere medir; b) Observaciones del aumento periódico que tienen en sus precios los bienes y servicios de la canasta elegida; y c) Elección del método estadístico con el cual se van a analizar los datos.⁴⁴

ÍNDICE NACIONAL DE PRECIOS AL CONSUMIDOR. Indicador derivado de un análisis estadístico, publicado quincenalmente por el Banco de México, que expresa las variaciones en los costos promedios de una canasta de productos seleccionados y que sirve como referencia para medir los cambios en el poder adquisitivo de la moneda. El ámbito del índice se

limita estrictamente a aquellos gastos que caen dentro de la categoría de consumo, excluyéndose así, aquéllos que suponen alguna forma de inversión o de ahorro.⁴⁴

INDUSTRIAS MANUFACTURERAS. Este sector comprende unidades económicas dedicadas principalmente a la transformación mecánica, física o química de materiales o sustancias con el fin de obtener productos nuevos. También se consideran manufacturas las actividades de maquila; el ensamble de partes y componentes o productos fabricados; la reconstrucción de maquinaria y equipo industrial, comercial, de oficina y otros; y el acabado de productos manufacturados mediante el teñido, tratamiento calorífico, enchapado y procesos similares. Igualmente se incluye aquí la mezcla de materiales, como los aceites lubricantes, las resinas, las pinturas y los licores, entre otras. El trabajo de transformación se puede realizar en sitios como plantas, fábricas, talleres, maquiladoras u hogares. Estas unidades económicas usan, generalmente, máquinas accionadas por energía y equipo manual.²²

INGRESOS. Son todos aquellos recursos que obtienen los individuos, sociedades o gobiernos por el uso de riqueza, trabajo humano o cualquier otro motivo que incremente su patrimonio. En el caso del sector público, son los provenientes de los impuestos, derechos, productos, aprovechamientos, financiamientos internos y externos; así como de la venta de bienes y servicios del sector paraestatal.⁴⁴

INGRESOS POR CUENTA DE TERCEROS. Cobros y retenciones efectuadas por cuenta de terceros que serán entregados posteriormente a éstos o a las instituciones correspondientes (ISSSTE, FOVISSSTE, IMSS, etcétera).⁴⁴

INSTITUCIONES DE FACTORAJE FINANCIERO. El factoraje es un sistema integral de apoyo financiero, mediante el cual una empresa cede o vende sus cuentas por cobrar a la empresa de factoraje; la empresa cedente obtiene a cambio un porcentaje en efectivo (liquidez) el cual oscila entre 70 y 90% del valor de la cartera. Las instituciones de factoraje son vigiladas por la Comisión Nacional Bancaria y están obligadas a notificar al deudor la transmisión de los derechos del crédito. Estas empresas son importantes en el sistema económico, ya que son proveedoras de liquidez entre las empresas productoras, comercializadoras y prestadoras de servicios. Las funciones que llevan a cabo las instituciones de factoraje son: ser proveedoras de liquidez; realizar investigaciones sobre solvencia económica; gestiones de cobranza; servicios de financiamiento; administración de las cuentas por cobrar; sistematización y simplificación contable.²⁵

INSUMOS TOTALES. Es el importe de los bienes y servicios consumidos durante el año de referencia,

por la unidad económica para el desarrollo de su actividad principal, tales como: materiales para la prestación de servicios; envases, empaques y similares; combustibles y lubricantes; energía eléctrica; alquiler de equipo de trabajo y otros bienes muebles e inmuebles; viajes y pasajes, servicios de comunicación; gastos por suministro de personal; comisiones y honorarios; publicidad; primas de seguros de bienes muebles e inmuebles; materias primas y auxiliares consumidas, y servicios de maquila. **INCLUYE:** los gastos por contratación de servicios de vigilancia, intendencia, jardinería; pagos a terceros por servicios y, reparación y mantenimiento corriente; los gastos para la producción y reparación de activos fijos para uso propio; y aquéllos para mejorar las condiciones de trabajo.²¹

INTENTO DE SUICIDIO. Acto o conducta que realiza una persona con el objeto de atentar contra su propia existencia.⁴

INVERSIÓN PÚBLICA. Conjunto de erogaciones públicas que afectan la cuenta de capital y se materializan en la formación bruta de capital (fijo y existencias) y en las transferencias de capital a otros sectores. Erogaciones de las dependencias del sector central, organismos descentralizados y empresas de participación estatal destinadas a la construcción, ampliación, mantenimiento y conservación de obras públicas y en general a todos aquellos gastos destinados a aumentar, conservar y mejorar el patrimonio nacional.⁴⁴

J

JARDÍN VECINAL. Espacio abierto y arbolado de servicio vecinal, destinado al paseo, descanso y convivencia de la población; por su proximidad con las zonas de vivienda, generalmente cuenta con andadores y lugares de descanso, juegos de recreación infantil, kiosco, fuente de sodas, sanitarios y áreas verdes.³⁸

JUEGOS INFANTILES. Superficie acondicionada y delimitada para la recreación infantil; generalmente integrada con área de juegos y plazas, andadores, áreas de descanso y áreas verdes, adecuadas a las edades de la población infantil usuaria.³⁸

L

LATIFOLIADAS. Pertenecen al grupo de angiospermas; sus semillas están cubiertas por tejido vegetal. Los encinos son especies de este tipo y tienen hojas anchas y duras.³²

LAUDO ABSOLUTORIO. Es la resolución arbitral mediante la cual se introduce o aplica una nueva condición en la situación jurídica de la relación de trabajo.¹⁸

LAUDO CONDENATORIO. Es la resolución arbitral que condena al cumplimiento de una obligación o al pago de determinadas prestaciones reclamadas como causales de un conflicto laboral.¹⁸

LAUDO MIXTO. Es la resolución arbitral que manifiesta el reconocimiento a la existencia o inexistencia de un derecho vigente o de una relación de trabajo entre trabajadores y patrones.¹⁸

LOCALIDAD. Todo lugar ocupado por una o más viviendas habitadas. Este lugar es reconocido por un nombre dado por la Ley o la costumbre.¹⁶

LUGAR DE REGISTRO. Es la entidad, municipio o delegación y localidad donde se ubica la fuente informante en la que se inscriben los hechos vitales.¹³

LUGAR DE RESIDENCIA HABITUAL. Es la localidad geográfica (entidad, municipio o delegación y localidad) donde la persona involucrada en el hecho, tiene su domicilio particular, principal o permanente y que no necesariamente coincide con el lugar de registro y el de ocurrencia.¹³

M

MATRIMONIO. Es el acto, ceremonia o procedimiento por medio del cual se constituye la relación jurídica de marido y mujer. La legalidad de la unión puede establecerse por medios civiles, religiosos o de otra clase y reconocidos por las leyes de cada país.¹³

MÉDICOS ESPECIALISTAS. Profesional de la medicina que cuenta con estudios de especialización y con título y cédula profesional de alguna especialidad en una rama de la medicina para la atención de la salud o de padecimientos referidos a un órgano, aparato o sistema.⁴⁵

MÉDICOS GENERALES. Persona que cuenta con título y cédula profesional para ejercer la medicina mediante el diagnóstico y tratamiento de la patología más frecuente.⁴⁵

METRO CÚBICO ROLLO (M³R). Unidad de medida que denota el volumen de madera expresado. Se refiere a trozos sin aserrar.³²

MICROONDAS. Término con el que se conocen las longitudes de onda del espectro que abarca aproximadamente de 30 a 0.3 cm y corresponde a frecuencias comprendidas entre 1 y 100 GHz. Hasta el momento, las microondas son el principal medio de transmisión a larga distancia. Un solo canal de radio en microondas puede tener 6 000 canales de voz en un ancho de 30 MHz. En las transmisiones de microondas una señal de radiofrecuencia es generada, modulada, amplificada y enviada a través de una antena transmisora. Irradia por el espacio libre hasta una antena receptora que la amplifica y demodula.³³

MINERAL. Elemento o compuesto inorgánico que ocurre en forma natural, teniendo una estructura interna ordenada y como características: composición química, forma cristalina y propiedades físicas.¹⁹

MINERALES METÁLICOS NO FERROSOS. Metales y compuestos que no contienen cantidades apreciables de hierro; menas cuya explotación no se debe esencialmente al contenido de hierro.¹⁹

MINERALES NO METÁLICOS. Sustancia natural que no tiene propiedades metálicas, tales como gran lustre, conductividad y ductibilidad.¹⁹

MUNICIPIO. División territorial político-administrativa de una entidad federativa. En el caso del Distrito Federal, las 16 delegaciones son equivalentes a los municipios.¹⁶

MUSEO. Institución con instalaciones permanentes, con o sin fines lucrativos, que pone al servicio de la sociedad y de su desarrollo, los resultados de investigaciones sobre testimonios materiales del hombre y su medio ambiente, adquiridos, conservados, comunicados y sobre todo expuestos para fines de estudio, educación o recreativos.²⁰

N

NACIDO VIVO. Es la expulsión o extracción completa del cuerpo de la madre, prescindiendo de la duración del embarazo, de un producto de la concepción que, después de tal separación, respire o manifieste cualquier otro signo de vida, tal como el latido del corazón, pulsaciones del cordón umbilical o movimiento efectivo de músculos voluntarios, haya sido o no cortado el cordón umbilical y esté o no unida la placenta; cada producto de tal alumbramiento se considera como nacido vivo.¹³

NIVEL EDUCATIVO. Cada una de las etapas que forman un tipo educativo. Casi todos son propedéuticos y sólo algunos son terminales; algunos más son propedéuticos o de opción terminal, es decir, el educando puede cursarlo como preparación para ingresar a otro más adelantado, o bien, al concluirlo ingresar a la fuerza de trabajo.⁴⁰

NUEVAS ACEPTANTES DE MÉTODOS DE ANTICONCEPCIÓN. La persona en edad fértil a quien se le prescribe, aplica o realiza un método anticonceptivo por personal de salud de la institución. Incluye a la persona que cambia de método anticonceptivo y a la que se le prescribe, aplica o realiza un método postevento obstétrico.⁴⁵

O

OBREROS (CONSTRUCCIÓN). Comprende a los trabajadores directamente ocupados en las etapas y procesos de la construcción, como albañilería,

y sería, carpintería, electricidad, pintura, operadores mecánicos, chóferes, soldadores, etc.; incluye personal de limpieza, veladores y bodegueros. El número promedio de obreros se calcula con base en el promedio semanal.⁶

ODONTÓLOGO. Es aquél profesional con título de cirujano dentista o licenciatura en estomatología legalmente autorizado para el diagnóstico y tratamiento de los pacientes que presentan enfermedades estomatológicas. Incluye a los especialistas en endodoncia y parodoncia.⁴⁵

ONDA CORTA (ONDAS DECAMÉTRICAS). Tienen la propiedad de ser reflejadas por las capas electrificadas de la atmósfera, comprendida entre los 10, 50, 200 y 545 metros, respectivamente.³³

OTRO PERSONAL PARAMÉDICO. Personal dedicado al desarrollo de actividades que apoyan la prestación de servicios médicos que no son enfermeras.⁴⁵

P

PAPEL COMERCIAL. Es un título de crédito (pagaré negociable), sin garantía específica, emitido por sociedades anónimas cuyas acciones se cotizan en la Bolsa Mexicana de Valores; su precio es bajo y se requiere autorización de la Comisión Nacional de Valores para su emisión, la cual fluctúa entre los 7 y 91 días.⁴⁴

PARTICIPACIONES DE INGRESOS FEDERALES. Capítulo (8000) del Clasificador por Objeto del Gasto que agrupa las asignaciones previstas en el Presupuesto de Egresos de la Federación, destinadas a cubrir la parte de los ingresos federales participables que, de acuerdo con disposiciones legales, capten las oficinas recaudadoras y que deban entregarse a los gobiernos de los Estados y sus municipios, así como al Gobierno del Distrito Federal, derivado de los Convenios de Coordinación Fiscal suscritos con el Gobierno Federal.⁴⁴

PATRONATO DEL AHORRO NACIONAL. Es una institución cuyo objetivo principal es estimular y fortalecer la capacidad del ahorro familiar a nivel nacional, promoviendo sistemas de ahorro no tradicionales, coadyuvando con la canalización eficiente de los recursos financieros, conforme a las prioridades del desarrollo económico del país. Para poder realizar sus objetivos cuenta con sucursales en todo el país, así proporciona un servicio al público ahorrador a través de la dirección y coordinación de la venta, pago y cobro de los Bonos del Ahorro Nacional.²⁵

PERSONAL DE SERVICIOS AUXILIARES DE DIAGNÓSTICO Y TRATAMIENTO. Son los profesionales, técnicos y auxiliares que trabajan en los servicios auxiliares de diagnóstico y tratamiento como apoyo a la atención médica.⁴⁵

PERSONAL MÉDICO. Persona autorizada legalmente con título profesional y cédula, que desempeña labores relacionadas con la atención médica en beneficio de los pacientes.⁴⁵

PERSONAL OCUPADO. Son los hombres y mujeres que dependen de la unidad económica y trabajaron bajo su dirección y control, cubriendo como mínimo una tercera parte de la jornada laboral, recibiendo regularmente un pago e incluso sin recibirlo. Incluye: al personal de la unidad económica que trabajó fuera de la misma bajo su control laboral y legal; trabajadores en huelga; personas con licencia por enfermedad, vacaciones o licencia temporal; propietarios, socios, familiares y trabajadores a destajo. Excluye: personas pensionadas (jubiladas), personas que prestaron sus servicios profesionales exclusivamente basándose en honorarios, comisiones, igualas, etc., y a los trabajadores suministrados por otra razón social. Es la resultante de dividir la suma del personal ocupado de cada mes, entre los meses trabajados.²¹

PERSONAL OCUPADO (CONSTRUCCIÓN). Comprende a los trabajadores empleados u obreros (eventuales o de planta) que durante el mes de referencia trabajaron en la empresa bajo control o dirección de ésta, con una remuneración fija o determinada. Incluye al personal con licencia por enfermedad, vacaciones, en huelga o con licencias temporales con o sin goce de sueldo. Excluye al personal con licencia ilimitada, pensionado, no remunerado, igualas o comisiones y por honorarios.⁶

PERSONAL PARAMÉDICO. Personal dedicado al desarrollo de actividades que apoyan la prestación de servicios médicos, dentro del cual se considera personal profesional, técnico y auxiliar (por ejemplo: enfermeras, nutricionistas, nutriólogos, puericulturistas, químicos, biólogos, parasitólogos, bacteriólogos, y otras profesiones relacionadas con la salud).⁴⁵

PESCA. Es el acto de extraer, capturar, coleccionar o cultivar especies biológicas o elementos biogénicos cuyo medio de vida total, parcial o temporal sea el agua, así como los actos previos o posteriores relacionados con ella.³⁰

PESCA DE ALTURA. Tipo de captura que realizan los barcos, desde profundidades y distancias a la costa propicias para su operación hasta las aguas oceánicas, rebasando incluso los límites del mar territorial y la Zona Económica Exclusiva.³⁰

PESCA DE RIBERA. Captura o extracción que se realiza en bahías, sistemas lagunares o estuarinos y en el mar, hasta un límite de tres millas náuticas a la costa (5.6 km). En la mayoría de los casos se practica con embarcaciones menores.³⁰

PESO BRUTO VEHICULAR (COMERCIO). Es el peso real del vehículo expresado en kilogramos, sumado al de su máxima capacidad de carga conforme a las especificaciones del fabricante y al de su tanque de combustible lleno.²

PESO DESEMBARCADO. Se refiere al que conserva el producto al ser declarado al desembarque en sus diversas modalidades: descabezado, fileteado, eviscerado, en pulpa, rebanado u otras.³⁰

PESO VIVO. Peso total del producto en el momento de obtenerse de su medio natural; se determina con base en el peso desembarcado, aplicando factores de conversión establecidos por el Instituto Nacional de la Pesca, de acuerdo con la metodología universalmente empleada por la FAO.³⁰

PETRÓLEO. Mezcla natural de hidrocarburos en estado sólido, líquido y gaseoso, aunque estrictamente denota la forma líquida (aceite mineral). Se obtiene por perforación, generalmente en un anticlinal o domo, determinado mediante prospección sísmológica. Para el mercado de exportación se preparan tres variedades de petróleo crudo que son: Istmo, Maya y Olmeca.⁷

POBLACIÓN DESOCUPADA. Son las personas de 12 años y más que sin estar ocupadas en la semana de referencia, buscaron incorporarse a alguna actividad económica en el mes previo a la semana de levantamiento, o entre uno y dos meses, aún cuando no lo haya buscado en el último mes por causas ligadas al mercado de trabajo, pero que están dispuestas a incorporarse de inmediato.⁹

POBLACIÓN ECONÓMICAMENTE ACTIVA. Son las personas de 12 años o más que en la semana de referencia realizaron algún tipo de actividad económica (población ocupada) o bien buscaron incorporarse a algún empleo (población desocupada).⁹

POBLACIÓN ECONÓMICAMENTE ACTIVA (PARA EL CENSO GENERAL DE POBLACIÓN Y VIVIENDA). Personas de 12 años y más que en la semana de referencia se encontraban ocupadas o desocupadas.¹⁶

POBLACIÓN ECONÓMICAMENTE ACTIVA (PARA LA ENCUESTA NACIONAL DE OCUPACIÓN Y EMPLEO). Personas de 14 o más años de edad que durante el periodo de referencia tuvieron o realizaron una actividad económica (población ocupada) o buscaron activamente hacerlo (población desocupada abierta), siempre y cuando hayan estado dispuestos a trabajar en la semana de referencia.¹⁰

POBLACIÓN ECONÓMICAMENTE INACTIVA (PARA EL CENSO GENERAL DE POBLACIÓN Y VIVIENDA). Personas de 12 años y más que en la semana de referencia no realizaron alguna actividad económica ni buscaron trabajo. Se clasifica en:

estudiantes, incapacitados permanentemente para trabajar, jubilados o pensionados, personas dedicadas a los quehaceres del hogar y otro tipo de inactividad.¹⁶

POBLACIÓN NO ECONÓMICAMENTE ACTIVA. Son las personas de 12 años o más que en la semana de referencia no participaron en actividades económicas, ni eran parte de la población desocupada. En cuanto a su definición operativa, esta población corresponde exactamente a la que con anterioridad se identificaba como población económicamente inactiva o PEI.⁹

POBLACIÓN NO ECONÓMICAMENTE ACTIVA (PARA LA ENCUESTA NACIONAL DE OCUPACIÓN Y EMPLEO). Personas de 14 o más años de edad que durante el periodo de referencia no tuvieron ni realizaron una actividad económica ni buscaron hacerlo en el mes previo a la semana de levantamiento.¹⁰

POZOS. Según su objetivo o función, los pozos se clasifican en exploratorios (incluyen pozos de sondeo estratigráfico) y de desarrollo (incluyen pozos de inyección). Según su grado de terminación, los pozos se clasifican como perforados o terminados.²⁸

POZOS PERFORADOS. Pozos cuya perforación con la barrena ha sido concluida y cuentan con tubería de ademe o revestimiento ya cementada, pero que todavía no han sido sometidos a las operaciones subsecuentes que permitan la producción de hidrocarburos.²⁸

POZOS TERMINADOS. Pozos perforados en los que ya se han efectuado las operaciones de terminación, tales como: instalación de tubería de producción; disparos a la tubería de revestimiento para horadarla y permitir la comunicación entre el interior del pozo y la roca almacenadora; y, limpieza y estimulación de la propia roca para propiciar el flujo de hidrocarburos.²⁸

PRECIOSAS (APROVECHAMIENTO FORESTAL). Son aquellas especies que por su escasez en los bosques, su alto valor comercial y su belleza, tienen una gran estimación. Entre ellas se encuentran la caoba y el cedro rojo.³²

PRESUNTO DELINCUENTE. Concepto con fines estadísticos que permite identificar a las personas a quienes el C. Juez correspondiente les ha dictado el auto de término constitucional relativo al (a los) delito(s) por el (los) que fueron consignados previamente ante dicho juzgado.⁵

PRODUCCIÓN BRUTA TOTAL. Es el valor de los bienes y servicios producidos o comercializados por la unidad económica durante el año de referencia como resultado del ejercicio de sus actividades, como son: los ingresos por la prestación de servicios, la variación de existencias; los productos en procesos

de elaboración, productos elaborados; activos fijos producidos para uso propio; margen bruto por la compra-venta de mercancías, entre otros.²¹

PRODUCTO INTERNO BRUTO. El valor agregado bruto a precios básicos es igual al valor de la producción valuada a precios básicos, menos el consumo intermedio valuado a precios de comprador y aunque ambos se valoran mediante el uso de conjuntos de precios diferentes, no obstante sean los precios realmente recibidos y pagados por el productor, en el SCN el valor agregado bruto se describe por los precios utilizados para valorar la producción.²³

PRODUCTO MADERABLE. Bien obtenido del resultado de un proceso de transformación de materias primas maderables, con otra denominación, nuevas características y un uso final distinto. No se consideran parte del proceso de transformación, los accesorios entregados con el bien, los materiales de etiquetado, empaque y contenedores, en los que el bien es empacado para su embarque, transformación y venta.³⁹

PRODUCTOS (FINANZAS PÚBLICAS). Son los ingresos que percibe el Estado por la explotación de sus bienes patrimoniales o por actividades que no corresponden con el desarrollo de las funciones propias de derecho público.⁴³

PRODUCTOS NO MADERABLES. Productos de origen vegetal que no se consideran como de madera, tales como plantas vivas, frutos y semillas que se encuentran en estado silvestre.³²

PRODUCTOS PETROQUÍMICOS. Productos químicos elaborados a partir de materias primas que tienen su origen en el petróleo crudo y el gas natural. Conforme a las reformas a la Ley Reglamentaria del Artículo 27 Constitucional en el Ramo del Petróleo, publicadas en el Diario Oficial de la Federación el 13 de noviembre de 1966, la categoría de productos petroquímicos básicos se constituye por aquellos derivados que sean susceptibles de servir como materias primas industriales básicas, que a continuación se enumeran. Estos productos sólo pueden ser elaborados por la Nación, por conducto de Petróleos Mexicanos y sus organismos subsidiarios. 1. Etano, 2. Propano, 3. Butanos, 4. Pentanos, 5. Hexano, 6. Heptano, 7. Materia prima para negro de humo, 8. Naftas, 9. Metano, cuando provenga de carburos de hidrógeno, obtenidos de yacimientos ubicados en el territorio nacional y se utilice como materia prima en procesos industriales petroquímicos. PEMEX contabiliza como petroquímicos 37 productos que elabora en sus áreas petroquímicas, aunque algunos de ellos no lo son conforme a la convención generalmente adoptada. Las estadísticas del capítulo de PEMEX Petroquímica incluyen las correspondientes a las empresas filiales de ese organismo.²⁹

R

RADIOCOMUNICACIÓN. Toda telecomunicación transmitida por medio de ondas radioeléctricas.³

RAMA DE ACTIVIDAD ECONÓMICA. Clasifica a los ocupados de acuerdo con el tipo de producto o servicio que se genera en la empresa, negocio o institución donde trabajaron en la semana de referencia (o donde van a trabajar, si se trata de iniciadores de un próximo trabajo).⁸

RECURSOS HUMANOS. Se refiere al inventario de personal operativo vinculado al sector salud, clasificados como profesionales, técnicos, auxiliares, administrativos y otros.⁴⁵

RED CARRETERA NACIONAL. Integrada por carreteras libres, carreteras de cuota, así como caminos rurales y brechas.³⁵

RED DE CAMINOS RURALES. Integrada por caminos de bajas especificaciones y transitadas en toda época del año. Comunican a las comunidades más alejadas e impulsan el desarrollo en el medio rural.³⁵

RED ESTATAL CARRETERA. Integrada por carreteras alimentadoras de importancia regional o estatal y de cuota concesionadas a terceros o a gobiernos estatales.³⁵

RED FEDERAL CARRETERA. Integrada por carreteras federales libres y de cuota a cargo de CAPUFE o concesionadas a terceros. Las cuales aseguran la comunicación directa entre entidades federativas, puertos marítimos y cruces fronterizos.³⁵

REMUNERACIONES. Son los pagos realizados por la unidad económica, para retribuir el trabajo del personal remunerado que depende administrativamente de la misma. Éstos se constituyen por: sueldos o salarios, prestaciones sociales, utilidades e indemnizaciones.²¹

REMUNERACIONES (CONSTRUCCIÓN). Comprende todos aquellos pagos efectuados a los empleados, durante el periodo de referencia contemplando también horas extras, trabajos extraordinarios, aguinaldos, bonificaciones, incentivos, pagos de vacaciones y licencias temporales. Antes de cualquier deducción por impuestos, seguro social, cuotas sindicales u otros.⁶

S

SERVICIO DE CARGA ESPECIALIZADA. Opera por los caminos de jurisdicción federal, en vehículos con características específicas, para la transportación de artículos que por su naturaleza requieren un manejo especial.³³

SERVICIO DE CARGA GENERAL. Es el que se presta en las carreteras federales para el transporte de todo tipo de mercancías, excepto sustancias tóxicas y peligrosas, y siempre que el tipo de vehículo así lo permita.³³

SERVICIO PÚBLICO DE AUTOTRANSPORTE FEDERAL DE PASAJEROS. Es el que se presta en caminos de jurisdicción federal, en forma continua, uniforme, regular y permanente, para comunicar poblaciones de una o varias entidades federativas, con el que se satisfacen necesidades colectivas de transporte público, se garantiza el cumplimiento de horarios y frecuencias, y para la salida y llegada de autobuses, ascenso y descenso de pasajeros, dispone de instalaciones conexas. El servicio se ofrece al público contra el pago de prestaciones en numerario.³³

SERVICIOS AUXILIARES DE DIAGNÓSTICO. Conjunto de servicios donde se realizan determinado tipo de estudios a los pacientes, con objeto de facilitar, complementar o establecer el diagnóstico sobre el padecimiento del paciente.⁴⁵

SERVICIOS AUXILIARES DE TRATAMIENTO. Conjunto de servicios orientados a efectuar algún procedimiento terapéutico, que en mayor o menor medida, complementa el tratamiento que el médico ha determinado.⁴⁵

SERVICIOS FINANCIEROS. Se refiere a todas aquellas instituciones, cuya actividad principal gire en torno al sistema monetario y sus variantes, como pueden ser instituciones de crédito y auxiliares, bolsas de valores, aseguradoras y afianzadoras, etcétera.²⁵

SITIO ARQUEOLÓGICO. Se refiere a todos aquellos monumentos prehispánicos aislados y en zonas arqueológicas que se encuentran lo suficientemente explorados y restaurados, y que tengan facilidades de acceso, para ser considerados como recursos turísticos.⁴⁷

SOCIEDAD ANÓNIMA. Es una entidad mercantil capitalista, con denominación y capital fundacional, representada por acciones nominativas suscritas por accionistas que responden hasta por el monto de su aportación.⁴⁴

SOCIEDAD DE RESPONSABILIDAD LIMITADA. Es una entidad mercantil personalista-capitalista con razón social o denominación, y capital fundacional representado por partes sociales nominativas, no negociables, suscritos por socios que responden limitadamente, salvo aportaciones suplementarias o prestaciones accesorias.⁴⁴

SOSTENIMIENTO (EDUCACIÓN). Con este concepto se identifica la fuente que proporciona los recursos financieros para el funcionamiento del centro de

trabajo. En el sistema de Centros de Trabajo se utilizan los sostenimientos: federal, estatal y particular.⁴⁰

SOSTENIMIENTO AUTÓNOMO (EDUCACIÓN). El de las instituciones que tienen capacidad para administrarse por sí mismas. Generalmente, reciben subsidio de los gobiernos federal y/o estatal.⁴⁰

SOSTENIMIENTO ESTATAL (EDUCACIÓN). Control o sostenimiento administrativo de las escuelas a las cuales administra y supervisa técnicamente el organismo de educación pública de cada estado.⁴⁰

SOSTENIMIENTO FEDERAL (EDUCACIÓN). Control o sostenimiento administrativo que engloba las escuelas que son financiadas por el gobierno federal y controladas técnica y administrativamente por la Secretaría de Educación Pública y otras secretarías de Estado u organismos federales.⁴⁰

SOSTENIMIENTO PARTICULAR (EDUCACIÓN). Control o sostenimiento administrativo de las escuelas que se financian y administran por sí mismas. Las incorporadas a la SEP, a un estado o a las instituciones autónomas son supervisadas técnicamente por las autoridades correspondientes.⁴⁰

SUICIDIO. Acto o conducta de las personas, que destruye su propia existencia. La palabra suicidio proviene del latín y se compone de dos términos: sui, de sí mismo y caedere, matar, es decir, significa matarse a sí mismo.⁴

SUPERFICIE COSECHADA. Es la superficie de la cual se obtuvo producción, incluyendo la que presentó siniestro parcial.³¹

SUPERFICIE SEMBRADA. Es la superficie agrícola en la cual se deposita la semilla de cualquier cultivo, previa preparación del suelo.³¹

T

TASA DE INTERÉS. Rédito que causa una operación en cierto plazo y que se expresa porcentualmente respecto al capital que lo produce. Es la valoración del costo que implica la posesión de dinero producto de un crédito. Hay tasas de interés activas y pasivas. Las primeras, se refieren a los productos que obtiene una institución financiera por concepto de préstamos concedidos; la tasa de interés pasiva, también llamada tasa bancaria, es el pago que hace una institución bancaria a quien deposita dinero mediante cualquiera de los instrumentos que para tal efecto existen. También es el precio que se paga por el uso de fondos prestables.⁴⁴

TIPO DE CAMBIO. Es el precio al cual una moneda se intercambia por otra, por oro o por derechos especiales de giro. Estas transacciones se llevan a

cabo al contado o a futuro (mercado spot y mercado a futuro) en los mercados de divisas. Equivalencia del peso mexicano respecto a la moneda extranjera. Precio de una moneda en términos de otra. Se expresa habitualmente en términos del número de unidades de la moneda nacional que hay que entregar a cambio de una unidad de moneda extranjera. ⁴⁴

TRABAJADORES POR SU CUENTA. Son las personas que trabajan solas o apoyándose exclusivamente con fuerza de trabajo no pagada. ⁸

TRABAJADORES SIN PAGO. Son las personas que participan en actividades que sirven de apoyo a su sustento o al de sus familias, sin percibir a cambio alguna remuneración monetaria o en bienes susceptibles de intercambiar en el mercado. ⁸

TRANSFERENCIA. Es el traslado implícito o explícito de recursos del sector público al resto de la economía y al exterior, ya sea en dinero o en especie, sin recibir por ello contraprestación directa alguna y únicamente condicionando su asignación a la consecución de determinados objetivos de política económica y social. ⁴⁴

TRANSPORTE MARÍTIMO DE ALTURA. Unidades económicas dedicadas principalmente al transporte de pasajeros y de carga en embarcaciones que cuentan con permiso para realizar viajes de puertos nacionales al extranjero y viceversa. ²²

TRANSPORTE MARÍTIMO DE CABOTAJE. Unidades económicas dedicadas principalmente al transporte de pasajeros y de carga en embarcaciones con permiso para realizar viajes nacionales. ²²

TURISTAS. Visitantes que pernoctan en un medio de alojamiento colectivo o privado en el lugar visitado una noche por lo menos ³⁷

U

UNIDAD DEPORTIVA. Espacio conformado por un conjunto de instalaciones deportivas cubierto o descubierto, destinadas principalmente a la práctica organizada del deporte y a la realización de competencias deportivas, así como al esparcimiento en áreas acondicionadas expresamente para los niños. Puede contar con 11, 19 ó 25 canchas para distintos deportes y se ubica en ciudades mayores de 100 000 habitantes. ³⁸

UNIDAD ECONÓMICA. Es aquella que en una sola ubicación física, asentada de manera permanente y delimitada por construcciones, combina acciones y recursos bajo el control de una sola entidad propietaria y controladora, para realizar actividades de producción de bienes, maquila, excavaciones, obras de construcción, compra-venta de mercancías o

prestación de servicios, extracción y/o beneficio de minerales, sean con algún fin mercantil o no. ²¹

UNIDAD MÉDICA. Establecimiento de los sectores público, social y privado en el que se presta atención médica integral a la población; cuenta con recursos materiales, humanos, tecnológicos y económicos, cuya complejidad va en proporción directa al nivel de operación. ⁴⁵

UNIDADES DE CONSULTA EXTERNA. Establecimiento con personal médico y paramédico organizado, donde se proporciona atención médica ambulatoria; incluye a las unidades móviles. ⁴⁵

UNIDADES DE HOSPITALIZACIÓN DE ESPECIALIDADES. El establecimiento reservado principalmente para el internamiento en una cama censable con fines de diagnóstico, tratamiento y rehabilitación de pacientes que padecen enfermedades específicas o una afección de un aparato y sistema o bien, reservado para el diagnóstico y tratamiento de condiciones que afectan a grupos de edad específicos. ⁴⁵

UNIDADES DE HOSPITALIZACIÓN GENERAL. El establecimiento de los sectores público, social y privado cualquiera que sea su denominación en el que se presta atención médica integral a la población, que cuenta con recursos materiales, humanos, tecnológicos y económicos para la atención de pacientes en las ramas troncales de la medicina: Medicina Interna, Cirugía, Pediatría, Ginecoobstetricia y especialidades de mayor demanda, brindando en general servicio las 24 horas al día, 7 días al año. ⁴⁵

USO INDUSTRIAL. Grupo de especies pesqueras, productos o subproductos no comestibles cuyo destino principal es su transformación en la industria químico-farmacéutica o la elaboración de artesanías. ³⁰

USUARIAS ACTIVAS. Persona en edad fértil que utiliza algún método anticonceptivo, en un momento dado, prescrito, aplicado o realizado por el personal de salud de la institución. ⁴⁵

V

VALOR AGREGADO CENSAL BRUTO. Es el valor que resulta de restar a la producción bruta total, el importe de los insumos totales. Se le llama bruto, porque a este valor agregado no se le han deducido las asignaciones efectuadas por la depreciación de los activos fijos. ²¹

VALOR AGREGADO DE EXPORTACIÓN. Es el monto en pesos del valor generado en el país por el proceso de maquila de exportación, que para efectos de la Estadística de la Industria Maquiladora de Exportación comprende: sueldos, salarios, prestaciones sociales y contribuciones patronales; materias primas nacionales; envases y empaques nacionales; gastos diversos y utilidades brutas. ¹⁷

VENTAS NETAS DE MERCANCÍAS. Se refiere a las mercancías vendidas, propiedad del establecimiento, menos el importe de las devoluciones, descuentos y rebajas sobre ventas sin incluir el IVA, pero sí incluyendo cualquier otro impuesto que el establecimiento traslade al cliente. ¹⁴

VISITANTES INTERNACIONALES A MÉXICO. Toda persona que viaja por un periodo no superior a 12 meses a México, teniendo su residencia habitual en otro país, y cuyo motivo principal de la visita no es el de ejercer una actividad que se remunere en México. ³⁷

VIVIENDA. Espacio delimitado normalmente por paredes y techos de cualquier material, con entrada independiente, que se utiliza para vivir, esto es, dormir, preparar los alimentos, comer y protegerse del ambiente.

- Se considera como entrada independiente al acceso que tiene la vivienda por el que las personas pueden entrar o salir de ella sin pasar por el interior de los cuartos de otra.
- Cualquier espacio delimitado que en el momento del Censo se utilice para alojamiento, aunque haya sido construido para fin distinto al de habitación (faros, escuelas, cuevas, bodegas, tiendas, fábricas o talleres), se considera como vivienda.
- Los locales que hayan sido construidos para habitación pero que en el momento del censo se destinan para usos distintos no se consideran como viviendas.

Para el XII Censo General de Población y Vivienda 2000, las viviendas se diferencian en particulares y colectivas. ¹⁶

Referencias Bibliográficas o Institucionales

- 1 **ASOCIACIÓN MEXICANA DE DISTRIBUIDORES DE AUTOMOTORES, A. C.** *Diez años del Sector Automotor en México 87-97.* 1998.
- 2 **ASOCIACIÓN MEXICANA DE LA INDUSTRIA AUTOMOTRIZ, A. C.** Documento Interno. 26 de agosto de 1996.
- 3 **COMISIÓN FEDERAL DE TELECOMUNICACIONES.** Consulta en Internet el 29 de enero de 2005. <http://www.cofetel.gob.mx>
- 4 **INEGI.** *Cuaderno de Estadísticas de Intentos de Suicidio y Suicidios Núm. 10. Edición 2004.*
- 5 **INEGI.** *Cuaderno de Estadísticas Judiciales Núm. 8.* Aguascalientes, Ags., 2000.
- 6 **INEGI.** *Cuestionario de la Encuesta Nacional de la Industria de la Construcción.* Aguascalientes, Ags., Junio 2001.
- 7 **INEGI.** *El Sector Energético en México, Edición 2001 y 2004.*
- 8 **INEGI.** *Encuesta Nacional de Empleo 2004.* Producto electrónico disponible en: www.inegi.gob.mx
- 9 **INEGI.** *Encuesta Nacional de Empleo Trimestral. Indicadores Estratégicos de Empleo y Desempleo.* Producto electrónico disponible en: www.inegi.gob.mx
- 10 **INEGI.** *Encuesta Nacional de Ocupación y Empleo 2005. Metodología.* Producto electrónico disponible en: www.inegi.gob.mx
- 11 **INEGI.** *Estadística de la Industria Maquiladora de Exportación.* Información preliminar. Marzo 2005
- 12 **INEGI.** *Estadísticas del Medio Ambiente.* Aguascalientes, Ags., 1995 y 1999.
- 13 **INEGI.** *Estadísticas Demográficas, Cuaderno Núm. 11,* Aguascalientes, Ags., 2000.
- 14 **INEGI.** *Estadísticas Económicas; Indicadores del Comercio al Mayoreo y Menudeo.* Abril, 1997. Aguascalientes, Ags., 1997.

- 15 **INEGI.** *Estados Unidos Mexicanos, Resultados Definitivos, Tomo I, VII Censo Agrícola-Ganadero.* Aguascalientes, Ags., 1991.
- 16 **INEGI.** *Estados Unidos Mexicanos, Tabulados de la Muestra Censal. Cuestionario Ampliado. XII Censo General de Población y Vivienda 2000.* Aguascalientes, Ags., 2000.
- 17 **INEGI.** *Glosario de la Estadística de la Industria Maquiladora de Exportación.* Producto electrónico disponible en: www.inegi.gob.mx
- 18 **INEGI.** *Información Estadística sobre Relaciones Laborales de Jurisdicción Local; Cuaderno Núm. 11.* Aguascalientes, Ags., 2002.
- 19 **INEGI.** *La Minería en México, Edición 2004.* Aguascalientes, Ags., 2004.
- 20 **INEGI.** *Manual para la Crítica y Codificación de las Estadísticas de Cultura.* Aguascalientes, Ags., 2000.
- 21 **INEGI.** Resultados Estatales, XV Censo Industrial, XII Censo Comercial, XII Censo de Servicios, XIII Censo de Transportes y Comunicaciones, IV Censo de Pesca y I Censo de Captación, Tratamiento y Suministro de Agua. Censos Económicos 1999. Dirección General y Estadística; Dirección de Censos de Sectores Económicos; Coordinación Nacional de Censos Económicos.
- 22 **INEGI.** *Sistema de Clasificación Industrial de América del Norte (SCIAN).* 2002
- 23 **INEGI.** *Sistema de Cuentas Nacionales de México, Cuentas de Bienes y Servicios 1996-2001, Tomo 1.* Aguascalientes, Ags., 2003.
- 24 **INEGI.** *VIII Censo Ejidal. Resultados Definitivos.* Aguascalientes, Ags., 2001.
- 25 **INEGI.** *XI Censo de Servicios; Servicios Financieros. Censos Económicos 1994.* Aguascalientes, Ags. 1995.
- 26 **LEY FEDERAL DEL TRABAJO.** Artículos 20, 48, 51, 52, 53, 82, 117, 119, 120, 355, 386, 388, 389, 390, 399, 399 bis, 434, 440, 450-II, IV, 469, 469 II, 772, 773, 920, 982.
- 27 **LEY GENERAL DEL EQUILIBRIO ECOLÓGICO Y LA PROTECCIÓN AL MEDIO AMBIENTE.** Texto vigente (Última reforma aplicada 13/06/2003)
- 28 **PEMEX.** *Anuario Estadístico, 2001,* México, DF, 2000.
- 29 **PEMEX.** Consulta en Internet el 28 de enero de 2005. <http://www.pemex.com>
- 30 **SAGARPA.** *Anuario Estadístico de Pesca 2003,* SIEA, SAGARPA. México, DF, 2005
- 31 **SAGARPA.** *Sistema de Información Agropecuaria de Consulta, 1980-2002. (SIACON).* México, DF, 2003.
- 32 **SARH.** *Compendio Estadístico de la Producción Forestal, 1989-1993.* México, DF, 1994.
- 33 **SCT.** *Glosario de Términos del Sector Comunicaciones y Transportes, Vol. I.* México, DF, 1992.
- 34 **SCT.** *México, Atlas de Comunicaciones y Transportes, Escala 1:500 000,* México, DF, 1995.
- 35 **SCT.** *Programa Sectorial 2001-2006, Glosario.* Consulta en Internet el 27 de junio de 2005. <http://www.sct.gob.mx>
- 36 **SECTUR.** *Legislación Turística. Reglamento de la Ley Federal de Turismo,* Capítulo I. México, 1994.
- 37 **SECTUR.** Consulta en Internet el 25 de enero de 2005. <http://datatur.sectur.gob.mx>
- 38 **SEDESOL.** *Sistema Normativo de Equipamiento Urbano,* México, 1995.

- 39 **SEMARNAT.** *Anuario Estadístico de la Producción Forestal 2001.* México, DF, 2002.
- 40 **SEP.** *Estadística Básica del Sistema Educativo Nacional, Inicio de Cursos 1999-2000, Tomo 2,* México, DF, 2000.
- 41 **SEPESCA.** *Anuario Estadístico de Pesca, 1986.* México, DF, 1988.
- 42 **SEPOMEX.** *Glosario de Términos Postales.* Consulta en Internet el 27 de junio de 2005. www.sepomex.gob.mx
- 43 **SHCP.** *Glosario de Términos más Usuales en la Administración Pública Federal.* Documento Interno. México, DF, 1996.
- 44 **SHCP.** *Glosario de Términos más Usuales en la Administración Pública Federal.* México, DF, 2001.
- 45 **SISTEMA NACIONAL DE INFORMACIÓN EN SALUD.** Consulta en Internet el 28 de enero de 2005. <http://sinais.salud.gob.mx>
- 46 **SISTEMA NACIONAL DE SALUD.** *Boletín de Información Estadística, Núm. 19, 1999, Vol. I, Recursos y Servicios.* México, DF, 2000.
- 47 **SPP.** *Manual de Estadísticas Básicas del Sector Turismo; Tomo I.* México, DF, 1981.
- 48 **TELECOMM.** *Glosario de Términos Utilizados en las Telecomunicaciones.* México, DF, 1992.

Esta publicación consta de 356 ejemplares y se terminó de imprimir en agosto de 2006 en los talleres gráficos del **Instituto Nacional de Estadística, Geografía e Informática** Av. Héroe de Nacozari Sur Núm. 2301, Puerta 11, Nivel Acceso Fracc. Jardines del Parque, CP 20270 Aguascalientes, Ags. **México**

